



hbl, stx

v. 3

B 1833 1897

uvres de Descartes.



3 9153 00756731 8

ms. B. 1. 1. 1. 1. 1.









OEUVRES  
DE  
DESCARTES

---

CORRESPONDANCE

III

JANVIER 1640 — JUIN 1643

M. DARRIQUET, de l'Académie des Sciences, doyen de la Faculté des Sciences de l'Université de Paris, et M. BOUTROUX, de l'Académie des Sciences Morales et Politiques, professeur d'histoire de la philosophie moderne à la Sorbonne, ont suivi l'impression de cette publication en qualité de commissaires responsables.



# OEUVRES

DE

PUBLIÉES

PAR

CHARLES ADAM & PAUL TANNERY

SOUS LES AUSPICES

DU MINISTÈRE DE L'INSTRUCTION PUBLIQUE

---

## CORRESPONDANCE

III

JANVIER 1640 — JUIN 1643



PARIS

LÉOPOLD CERF, IMPRIMEUR-ÉDITEUR

12, RUE SAINTE-ANNE, 12

—  
1899



# CORRESPONDANCE



# CORRESPONDANCE

---

CLXXXI.

REGIUS ET EMILIUS A DESCARTES.

Utrecht, janvier 1640.

[A. BAILLET], *La Vie de Monsieur Des-Cartes*,  
T. II, p. 20-21, 21-22, 36-37 et 57.

Nous réunissons ici trois lettres dont Baillet parle à plusieurs reprises de telle façon qu'il est impossible de les séparer. Ce sont les lettres VIII et X de Regius à Descartes, et entre les deux, une lettre d'Emilius, numérotée IX comme faisant partie de la collection des lettres de Regius. Il y est question surtout de l'oraison funèbre de Reneri, prononcée à Utrecht le 18 mars 1639 (voir lettre CLIX, t. II, p. 528) et qui venait seulement d'être imprimée (A et B), puis de la querelle que Regius cherchait à Plempius, de Louvain (C), enfin des machinations de Voetius contre Regius à Utrecht (D).

A « *La principale louange que M. Emilius avoit à donner à l'illustre défunt (Reneri), étoit d'avoir eû assez de courage pour se défaire de l'autorité des Anciens et des Modernes qui l'avoient précédé, afin de rentrer dans la liberté que Dieu a donnée à nôtre raison pour se conduire dans la recherche de la Verité, qui est la seule Maitresse dont nous soyons obligez de nous rendre Sectateurs. C'étoit une résolution véritablement héroïque qui ne pouvoit convenir qu'à des esprits du premier ordre. Mais il falloit que M. Descartes, qui la luy avoit inspirée, comme à quelques autres personnes qui s'étoient attachées à luy dès le commencement de sa retraite en Hollande, fût le Directeur*

de cette entreprise (en marge : Pag. 114 et suiv. des orais. d'Emil. . M. Emilius fit valoir avec beaucoup d'éloquence les grands progrès que M. Reneri avoit faits dans la connoissance de la Nature sous un Chef de cette qualité. Il rehaussa de couleurs fort vives l'honneur et l'avantage que la Ville et l'Université avoient reçus de la disposition où s'étoit trouvé M. Reneri de pouvoir y enseigner les principes de la véritable Philosophie, qu'il prétendoit être demeurée inconnue au genre humain jusqu'à M. Descartes. L'Auditoire en parut persuadé (en marge : Lett. 10 MS. de Regius à Descartes., et les Magistrats, après avoir honoré ce discours de leur approbation, ordonnèrent qu'il seroit imprimé & publiquement distribué sous leur autorité, tant pour honorer la mémoire de leur Professeur, que pour donner des marques éclatantes de la reconnoissance qu'ils avoient du service important que leur avoit rendu M. Descartes en formant un tel Disciple. » (Baillet, II, 20-21).

« Il y avoit longtemps que M. Emilius cherchoit à s'introduire dans la connoissance et la familiarité de M. Descartes. Les habitudes qu'il avoit eues autrefois avec M. Beeckman, Principal du Collège de Dort (en marge : Lettr. MS. d'Emil. à Descart. n. IX parmi celles de Regius), lui avoient découvert une partie de son mérite, et cet homme lui avoit inspiré une vénération profonde pour lui. Depuis la mort de M. Beeckman, s'étant lié très étroitement avec M. Reneri, qu'il considéroit non seulement comme son Collègue, mais encore comme son Compatriote à cause du país de Liège qui leur avoit donné la naissance, il sentit augmenter extraordinairement la passion qu'il avoit conçue à Dort pour son esprit. La seule conversation de M. Reneri l'avoit rendu sectateur de ses opinions et serviteur de sa personne, jusqu'à ce que la lecture des ouvrages même de M. Descartes acheva de faire cette conquête pour la secte de la nouvelle Philosophie. A la mort de cet intime ami, il s'étoit trouvé d'autant plus honoré de la commission qu'il avoit reçue d'en faire l'oraison funèbre (en marge : V. les Lettr. de Reg. et d'Emil. à Descart.) qu'on avoit mieux secondé son inclination sans qu'il eût été obligé de la faire paroître, et sans se rendre par conséquent suspect de flatterie. Mais il benit sur tout la Providence, lors que le premier Magistrat de la Ville luy envoya ordre exprés de faire les éloges de M. Descartes et de la nouvelle Philosophie dans l'Oraison funèbre de M. Reneri. Ce qu'il considéra comme une faveur du Ciel, qu'il n'auroit jamais osé espérer quand il auroit eü la pensée de la solliciter. » (Baillet, II,

21-22.) Baillet ajoute en marge et entre parenthèses : *Les termes de l'unique Archimède de notre siècle, de l'unique Atlas de l'Univers, de confident de la Nature, de puissant Hercule, d'Ulysse, et de Dedale, et plusieurs autres expressions figurées, dont il s'est ferri dans son latin, ne luy sont venuës qu'au défaut de ce qu'il vouloit dire. »*

- C Baillet, après avoir rappelé le débat de 1638 entre Plempius et Descartes, et la façon dont Plempius en avait usé avec le philosophe en publiant son livre *De fundamentis Medicinæ* (voir t. I, p. 534-536, éclaircissements), continue ainsi :

« *M. Regius fut outré d'une conduite si malhonnête (en marge : Lettr. 10 MS. de Regius), et ayant confronté son livre avec les Réponses que M<sup>r</sup> Descartes avoit faites près de deux ans auparavant à ses Objections, il ne put retenir l'indignation qui luy fit prendre la plume pour en marquer ses ressentimens à M<sup>r</sup> Descartes. Les couleurs qu'il donne dans sa lettre à l'ingratitude et à la mauvaise foy de M<sup>r</sup> Plempius sont si vives, qu'on ne peut les exprimer de sa langue en la nôtre sans entrer dans de semblables transports de colère contre une conduite si lâche. Il dit qu'à l'égard des endroits où M<sup>r</sup> Descartes découvroit les secrets les plus cachés de la Nature, & où consistoit la principale force de ses Réponses, Plempius a eü la malice de faire le muet, ou d'en omettre au moins la plus grande partie. Et que pour ceux qu'il rapporte, il les estropie et les mutile de telle manière qu'il en corromp entièrement le sens. Qu'à l'endroit où il traite de la circulation du sang, il se contente de rapporter simplement les difficultés, comme si on n'y avoit pas encore fait de réponses, quoique celles que M<sup>r</sup> Descartes y avoit données fussent très-convaincantes. Qu'à l'endroit où M<sup>r</sup> Descartes rapporte plusieurs causes qui jointes ensemble produisent le battement du cœur, Plempius n'en rapporte qu'une qui est la chaleur. Si M<sup>r</sup> Descartes, après avoir allégué les raisons nécessaires pour la conviction d'une chose, y en ajoute quelque autre moins nécessaire servant seulement à un plus grand éclaircissement de la chose, Plempius est assés de mauvaise foy pour ne s'attacher qu'à cette dernière raison, comme si elle avoit été donnée pour fondamentale ou essentielle; et laissant à supposer que ce seroit l'unique qui auroit été alléguée par M<sup>r</sup> Descartes, il s'étudie à la rendre ridicule : ce qu'il fait ordinairement dans les endroits qu'il ne comprend pas. » Baillet, II, 36-37.)*

- D « *L'impression de l'Oraison funèbre de M<sup>r</sup> Reneri, faite pour le commencement de l'année 1640 par l'ordre des Magistrats, avoit*

*encore aigri son esprit de nouveau (à Voetius), mais elle ne l'avoit pas découragé. Il avoit crû, au contraire, que, sous les acclamations publiques que l'on donnoit à M<sup>r</sup> Descartes, il pourroit agir plus fourdement et avec moins de soupçons contre luy (en marge : Lettr. MS. de Reg. 8 et 10. Lettr. d'Emil. à Desc., etc.). Mais pour venir à bout de cette entreprise, il falloit ruiner M<sup>r</sup> Regius. C'est à quoy il travailla de toutes ses forces, s'étudiant à rechercher dans ses leçons et ses écrits de quoy lui susciter un procès. » (Baillet, II, 57.)*

Sur l'origine de la guerre faite par Voetius à Regius, voir la lettre CLXIX ci-avant, du 14 juillet 1639, t. II, p. 568-569.

## CLXXXII.

## DESCARTES A MERSENNE.

29 janvier 1640.

1<sup>o</sup> Fac-simile de l'autographe, t. II de *l'Isographie des hommes célèbres* (Paris, Didot, 1828).

2<sup>o</sup> Texte de l'exemplaire de l'Institut, tome II, lettre 35, p. 203-207.

*L'Isographie ne donne en fac-simile que deux pages de l'autographe, celles qui correspondent à Clers., p. 202-203 (jusqu'à vers la fin de mars, ci-après p. 7, l. 9) et à Clers., p. 207-208 (à partir de : 1 Affin que ie vous mande, ci-après p. 14, l. 6), c'est-à-dire la première partie de la lettre et la dernière. Mais le reste a été corrigé, sur l'exemplaire de l'Institut, sans doute d'après l'original, les corrections des deux autres parties étant parfaitement conformes au texte du fac-simile. L'imprimé de Clerselier fournit, d'un bout à l'autre, nombre de variantes. Cette lettre était la 28<sup>e</sup> de la collection La Hire, n<sup>o</sup> (22) du classement de dom Poirier.*

Mon Reuerend Pere,

Il faut que ie commence ma lettre par la badinerie que M<sup>r</sup> Riuet vous auoit escrite<sup>a</sup>, puisq'ue c'est par elle

3 M<sup>r</sup> Riuet] N.

a. Voir lettre CLXXIX, t. II, p. 636, l. 25.



que vous avez commencé la vostre du dernier Dec., & que ie vous die qu'il c'est trouué vn homme de ce pais si habile en l'art de Charlatan que, sans rien du tout sçauoir en Mathematiques, il n'a pas laissé de faire  
 5 profession de les enseigner & de passer pour le plus sçauant de tous ceux qui s'en meslent. Et ce, par la seule impudence de se vanter qu'il sçauoit tout ce qu'il auoit ouy dire estre ignoré par les autres; & de faire des liures qui prometoient des merueilles au titre,  
 10 mais qui ne contenoient au dedans que des fautes ou des pieces derobées; & de dire effrontement toutes fortes d'iniures a ceux qui luy contredisoient, & les prouoquer par gageures. En forte qu'il ne se rencontroit personne qui luy osast resister, iusques a ce  
 15 qu'ayant enfin fait imprimer vn assez gros liure qu'il auoit continuellement promis depuis 6 ou 7 ans, vn ieune homme d'Vtrecht\* en a fait vn autre ou il a remarqué toutes ses fautes, & a decouuert toutes ses fourbes, & pour luy oster sa vieille pratique de vouloir  
 20 gager, il l'a auerti dans ce liure qu'il ne deuoit plus parler de gager, s'il ne deposedoit auparauant son argent entre les mains de quelque Professeur en Mathematiques, & que ce seroit pour les pau|ures, s'il le perdoit, & que, s'il faisoit autrement, on se mocqueroit de ses  
 25 brauades & qu'on verroit par la qu'il ne vouloit gager

1 Dec.] Decembre 1639. —  
 2 c'est] s'est. — 4 Mathematique.  
 — 7 impudence] hardiesse. —  
 11 dire effrontement] repliquer  
 sans raison. — 12 d'iniures] de  
 choses. — 15 enfin ayant. —  
 18 a *omis*. — 19 fourbes] finesse.

— 20 l'a auerti dans] a mis en.  
 — plus] point. — 21 s'il ne...  
 argent] qu'il n'eust deposedé l'ar-  
 gent auparauant. — 22-23 Ma-  
 thematique. — 23 s'il le per-  
 doit] en cas qu'il perdist. —  
 24 &] ou.

qu'en paroles. Nonobstant cela, ce badin, n'ayant rien de mieux pour se defendre, a prouoqué celuy d'Vtrecht a gager par vn deffi imprimé; a quoy l'autre repondit qu'il deuoit donc depofer son argent, & dire touchant quoy il vouloit gager & quels arbitres il en vouloit 5 croire, car le Charlatan n'auoit rien fait de tout cela. Mais par apres il fut si sot que de mettre 600 ll. entre les mains du Recteur de Leyde & de faire vn 2 deffi, fans dire encore de quoy il vouloit gager ny quels arbitres il en vouloit croire. Celuy d'Vtrecht deposa 10 auffy son argent & fit fommer le Charlatan par vn Notaire de specifier sur quoy il vouloit gager, &c. A quoy il ne voulut rien repondre sur le cham, mais, a 5 ou 6 iours de la, il fit imprimer vn 3 deffi ou il specifia vn point sur lequel il vouloit gager\*, mais fans nommer 15 encore de iuges, car tous ces deffis estoient pour abuser le peuple & faire croire que c'estoit l'autre qui n'osoit gager & qui auoit tort. Or ce cherlatan ayant appris que celuy d'Vtrecht s'estoit serui de mon conseil en ce qu'il auoit escrit, il me nomma en son 3 20 deffi, & c'est ce qui a donné fuiet a M<sup>r</sup> Riuet de faire

1 badin] mal-auié. — 1-2 rien de mieux] point d'autres armes. — 2 a prouoqué] n'a pas laissé de prouoquer. — 3 deffi] Ecrit. — 5 arbitres] Iuges. — 6 fait] déterminé. — 7 par apres] après ce second auertissement. — si sot] bien si Imprudent. — liu. — 8 après Recteur] de l'Vniuersité *aj.* — 2] second. — 9-10 arbitres] Iuges. — 10 en *om.* — Celuy d'Vtrecht] L'autre. —

11 après &] le *aj.* — le Charlatan *omis.* — 12 &c] & quels Iuges il vouloit croire. — 13 il] le Charlatan. — 13-14: 5 ou 6] cinq ou six. — 14: 3] troisième. — 15 vn... lequel] vne chose pour laquelle. — mais *om.* — 16 de] les. — 16-18 car... ayant] & pource qu'il auoit. — 20 avant ce] tout *aj.* — escrit] fait. — son 3] ce troisième. — 21 & c'est *omis.* — M. Riuet] Monsieur N.

fon conte. Depuis ce tems la on a fait tout ce qu'on a  
 pû pour luy faire reconnoître quelques arbitres, car  
 les iuges ne font point icy de droit pour les gageures,  
 & on l'a tellement engagé peu a peu, qu'il ne peut  
 5 manquer d'estre condamné. Et les curateurs des pau-  
 ures ont fait arest de fon argent, mais pource qu'on  
 luy a donné vn mois de tems pour escrire ses defenſes  
 & vn mois aux iuges pour les examiner, il ne peut  
 estre tout a fait condamné que vers la fin de Mars.

10 Pour le Liure Anglois touchant les Declinaifons de  
 l'Ayman<sup>a</sup>, ie ne voy point qu'on y puiſſe appuyer  
 grand fondement; & au lieu de trois obſeruations,  
 i'en voudrois mille, auant que de m'y affurer entiere-  
 ment, à caufe qu'il ne faut preſque rien pour les faire  
 15 varier.

Ie ne m'arreſte pas fort auſſi au Liure nommé *le  
 Threſor Infiny*, qui ſera peut-eſtre comme le moyen de  
 deuenir riche de la Pallu<sup>b</sup>. Pour les trois Poſtulata

2-3 luy... gageures] faire  
 qu'il ſe ſoumiſt à quelques Iu-  
 ges. — 5 manquer] éuiter. —  
*après* Et] outre qu'on a veu  
 clairement par ſes ſubterfuges,  
 qu'il ne vouloit gager que de  
 paroles, *aj.* — 6 areſt de] ar-  
 reſter. — *après* argent], car c'eſt  
 pour eux qu'il eſt dépoſé *aj.* —  
 7 de tems *omis.* — 8 iuges] Ar-  
 bitres. — les examiner] donner  
 leur Sentence. — 9 *après* fin] du

mois *aj.* — 10 Pour le Liure...  
*Texte de l'Institut.* — 12 &...  
 de] car. — *après* obſeruations]  
 ne ſuffiſent pas pour cela, & *aj.* —  
 13 i'en voudrois] il en faudroit  
 plus de. — de] ie. — affurer]  
 aſſuraffe. — 13-14 entierement  
*om.* — 14 ne *om.* — preſque rien]  
 fort peu de choſe. — 14-15 les...  
 varier] changer ces declinai]ſons.  
 — 18 trois *omis.*

a. Voir plus loin lettre du 1<sup>er</sup> avril 1640, p. 46, et l'*éclairciſſement*.

b. LA PALLU. Descartes avait bien écrit ainſi, pour PALISSI, comme il en  
 convient, lettre du 11 mars 1640 (ci-après p. 37, l. 23).

du Mathématicien de la Fleche, ie ne croy pas que personne refuse de les receuoir, si ce n'est qu'il leur donne quelque interpretation equiuoque & non attendue.

I'ay veu l'Imprimé de Chorez<sup>a</sup>, mais ie ne puis rien coniecturer de son inuention, sinon que ce sera vne  
5  
Charlatanerie, qui ne fera point en effet ce qu'il dit, mais seulement en apparence. I'ay sceu, il y a longtemps, toutes les Experiences de l'Ayman dont vous m'écriuez, & puis aisément donner raison de toutes  
10  
dans mon Monde; mais ie tiens que c'est vne extrauagance de vouloir expliquer toute la Physique par l'Ayman.

Ie ne croy pas vous auoir iamais écrit que le Solide de la Roulette<sup>b</sup> ne se peut donner; car ie ne me souuiens point de l'auoir iamais cherché, & ie iuge, au  
15  
contraire, qu'il est aisé à trouuer. Mais ie fais si peu d'estat de toutes ces questions particulieres, & dont ie ne voy point d'usage, que ie serois marry d'y employer vn seul moment.

Ie ne voy aucune difficulté en ce que vous proposez  
20  
contre la force des Reffors : car il ne peut y auoir deux torrens de Matière subtile, qui aillent à l'encontre

1 la Fleche] France, *Omnis  
Angulus rectilineus est diuisibilis in duos Æquales; Ad omnem rectam per Punctum quodcunque duci potest Perpendicularis; Omni rectæ per Punctum quod-*

*cunque duci potest Parallela .*  
— 3 equiuoque... attendue].  
fort differente de l'ordinaire. —  
5 ce sera vne] c'est quelque. —  
6 ne fera] n'est. — ce] telle.

a. Voir plus loin lettre du 11 mars 1640, p. 42, l. 13.

b. Voir t. II, p. 395, l. 20-23.

c. « Ces trois lignes latines n'étoient pas dans l'original de M. de La Hire. » (*Note de l'exemplaire de l'Institut.*)

l'un de l'autre, & de quelque costé que cette Matière subtile entre dans les pores d'un arc ou ressort, si elle les rencontre auoir vne figure forcée, qui ne luy donne pas si libre passage que leur figure ordinaire, elle fait effort pour les remettre en cette figure ordinaire<sup>a</sup>.

Pour les Lunettes, ie voy bien, par la lettre de Monsieur du Maurier, qu'il promet beaucoup; mais ie n'en attens pourtant rien que de Monsieur de Beaune<sup>b</sup>.

10 Le viens de reuoir mes Notes sur Galilée, où ie n'ay veritablement pas dit que les cors qui descendent ne passent pas par tous les degrez de tardiueté; mais i'ay dit que cela ne se peut determiner sans sçauoir ce que c'est que la Pe[s]anteur, ce qui signifie le mesme<sup>c</sup>.

15 Pour vostre instance du Plan Incliné, elle prouue bien que toute vitesse est diuisible à l'infny, ce que i'accorde; mais non pas que, lors qu'un cors commence à descendre, il passe par toutes ces diuisions. Et quand on frappe vne boule avec vn mail, ie ne croy pas que

20 vous pensiez que cette boule, au commencement qu'elle se meut, aille moins viste que le mail; ny enfin que tous les cors qui sont pouffez par d'autres, manquent à se mouuoir, dés le premier moment, d'une vitesse proportionnée à celle des cors qui les meuuent.

25 Or est-il que, selon moy, la Pesanteur n'est autre

2-3 si elle *omis*. — 3 rencontrant. — 11 veritablement *omis*. — après dit] expressément *aj*.

— 18 ces] *ses*. — Et *omis*. — 23 après moment] qu'ils se meuuent *aj*.

a. Cf. t. II, p. 626, art. 1, et p. 635, art. 6.

b. Voir t. II, p. 633, l. 18-20.

c. Cf. t. II, p. 385, l. 7-11; mais, par contre, voir t. II, p. 399, l. 3-6.

chose finon que les cors terrestres font poussez reellement vers le Centre de la Terre par la Matiere subtile, d'où vous voyez aisément la conclusion. Mais il ne faut pas penser, pour cela, que ces cors se meuvent au commencement si viste que cette Matiere 5 subtile; car elle ne les pousse qu'obliquement, & ils sont beaucoup empeschez par l'air, principalement les plus legers.

Je m'étonne de ce que vous n'auiez pas encore ouy qu'on peut mieux applatir vne bale de plomb avec vn 10 marteau, sur vn Couffin ou sur vne Enclume suspenduë & qui peut ceder au coup, que sur vne Enclume ferme & immobile; car c'est vne experience fort vulgaire. Et il y en a vne infinité de semblables, dans les Mecha- niques, qui dépendent toutes du mesme fondement : 15 à sçauoir, ce n'est pas assez, pour platir vne bale de plomb, que de la fraper avec beaucoup de force, mais il faut aussi que cette force dure quelque temps, afin que les parties de cette bale ayent loisir cependant de changer de situation. Or quand cette bale est 20 sur vne enclume ferme, le marteau rejallit en haut, quasi au mesme instant qu'il l'a frapée, & ainsi n'a pas le loisir de l'aplatir tant que si l'enclume ou autre cors qui soutient cette bale, cedant au coup, fait que le marteau demeure plus long-temps appuyé 25 de contre<sup>a</sup>.

1-2 reellement] directement.  
— 2-3 par la matiere subtile  
*omis.* — 16 pour platir] de fra-  
per. — 17 que de la fraper *omis.*

— après force] pour l'aplatir  
*aj.* — 24 soutient] est fous. —  
25 que le marteau] qu'il. —  
26 de contre] contre elle.

a. Voir t. II, p. 631, l. 18-23.

Lors que ie vous ay mandé<sup>a</sup> que, s'il n'y auoit que l'air qui empeschast la pierre de descendre, elle deuroit aller plus vifte, ou aussi vifte, au commencement qu'à la fin, i'ay mis de | descendre d'une infinie viteſſe.

5 Car ie n'ay écrit cela que pour refuter l'opinion de celuy<sup>b</sup> qui dit que, si vne pierre descendoit dans le vuide, elle iroit d'une infinie viteſſe, & que, dans l'air, c'est seulement l'empeschement de l'air qui la retarde. Or posant que la pierre ait cette inclination à  
10 descendre d'infinie viteſſe, dès le commencement qu'elle se meut, l'augmentation qui, selon Galilée, & aussi selon moy à peu près, se fait en raison double des temps, n'a aucun lieu; & ainsi, pour monſtrer l'absurdité de l'antecedent, i'ay dit que cette conſe-  
15 quence absurde en deuoit ſuiure.

L'imagination de ceux qui diſent qu'un boulet de canon tiré contre vne muraille ne la touche pas, me ſemble ridicule.

20 On ne peut comparer la force d'une preſſe avec celle de la Percuſſion<sup>c</sup>, que par les effets : car la preſſe peut agir toujours également pendant un long-temps, au lieu que la force de la percution dure fort peu, & n'est iamais égale deux momens de ſuite. Mais ne croyez pas que l'air intercepté, qui entre dans les

6 que si vne] qu'une. — deſcendant. — 7 elle *omis*. — l'air] à peu près aussi selon moy, la nostre Air. — 12 aussi... se fait] fait aller. — 23 deux momens vn moment.

a. Voir t. II, p. 632, art. 4.

b. Mydorge. Voir t. II, p. 592, l. 20; cf. p. 618, l. 25.

c. Cf. t. II, p. 630, art. 1, et une remarque de Mersenne, dans *l'éclairciſſement*, lettre CCX ci-après (*Clers.*, II, 259-260).

pores des cors frapez, ait aucun grand effet : ce n'est qu'une pure imagination de ceux qui, ne voyant pas les vraies causes, les cherchent où il n'y a aucune apparence de les trouver ; comme aussi lors qu'ils disent, *in motu projectorum*, que c'est l'air qui fait durer le mouvement. *Nugæ*. 5

Pour concevoir que la différence qui est entre le Marbre blanc & le noir<sup>a</sup>, a du rapport avec celle qui est entre une table toute nue & une table couverte d'un tapis, il faut sçavoir que le marbre noir a bien à peu près les mêmes parties que le blanc, mais qu'il en a d'autres avec cela, qui sont beaucoup plus molles ou déliées, & qui sont celles qui le rendent noir : en forte qu'il diffère du blanc, comme une pierre ponce dont tous les pores sont, par exemple, remplis de poix liquide, & une pierre ponce qui n'a rien que de l'air dans ses pores. Et vous concevez bien que des grains de sable, poussés contre cette dernière, se réfléchiront, au lieu qu'étant poussés contre l'autre, leur mouvement sera amorti par la mollesse de la poix. 10 15 20

| L'invention de bander plusieurs Arcs tout à la fois n'a rien du tout d'admirable ; car bien qu'il ne faille pas plus de force, *intensivè*, pour en bander mille que pour un, il en faut toutesfois mille fois plus, *extensivè*. Car, par exemple, si je bande le seul Arc BC, le haut de cet Arc étant arrêté au point B, je dois seule- 25

12-13 ou déliées *omis*. — 14 et 16 Pierre de Ponce. — 25 pour en bander un.

a. Cf. t. II, p. 590. art. 1 ; p. 618, l. 10 ; p. 632, art. 3.



ment tirer la corde C iufques à E; mais fi ie veux ban-  
der les deux Arcs AB & BC tout d'un coup, il faut que

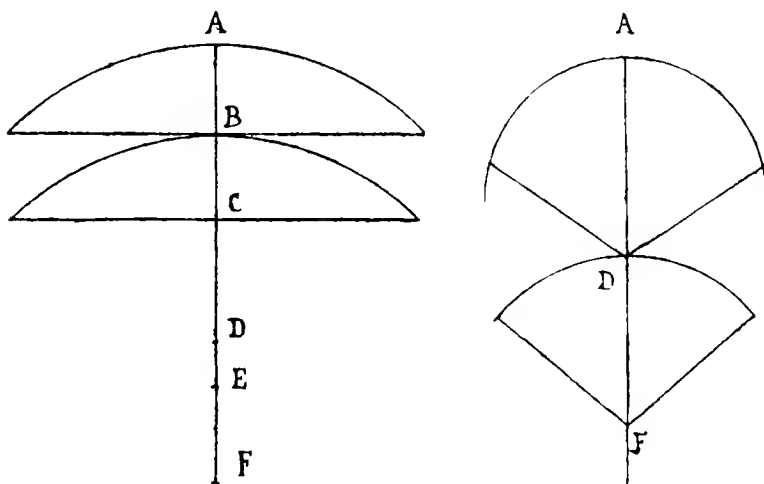

le haut du premier foit attaché au point A, & que B,  
le haut du fecond, foit feulement attaché à la corde B,  
5 en forte que, tirant la corde C, ie la  
faffe defcendre iufques à F, & le haut  
de l'arc iufques à D, &c.

L'inuention de tirer de l'eau fort  
vifte, avec des cordes & des poulies,  
10 eft fort vulgaire, mais on y perd  
autant de la force qu'on y gagne du  
tems. Soit, par exemple, le feau D  
pendu à vne corde qui eft attachée  
au point C, & paffée dans vne poulie  
15 qui pend à vne autre corde attachée  
au point B & paffée derechef dans  
vne poulie qui pend à la corde A, laquelle corde AB

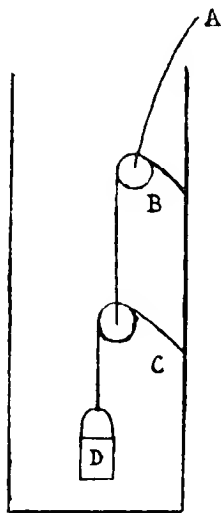

6-7 & le haut de l'arc] & B. force. omis ainsi que la figure  
— 8 à 3, p. 14, L'inuention... en marge.

estant tirée, on fasse monter le feu quatre fois aussi viste qu'à l'ordinaire; mais il y faudra aussi quatre fois plus de force<sup>a</sup>.

Voilà tout ce que j'ay trouué à répondre à vos lettres.

1. Afin que ie vous mande aussi quelques nouvelles, ie vous diray que, la nuit qui a fuiui le iour des Roys cete année, il a fait icy vn vent si estrange qu'il a arraché plusieurs arbres, renuersé plusieurs moulins, cheminees, &c. ; & ie croy que, si c'eust esté en esté, que les arbres ont des feuilles, il n'en eust laissé aucun en tout le pais, & toutefois j'ay ouy dire qu'a 10 ou 12 lieues d'icy, dans la mer, il n'y auoit pour lors aucun orage.

2. Il y a vne ville en Zelande nommee Veeren ou Terueer, qui a depuis quelques années souffert beaucoup d'incommodité de la mer, laquelle en a fait abismer ou emporté plusieurs maisons, & la cause de ce defastre estoit vn banc de sable qui estoit au deuant, & faisoit que l'eau de la mer prenoit son cours vers la ville : or M<sup>r</sup> de Zuylichem m'a dit, il y a 8 iours, que ce banc de sable a disparu subitement, en sorte que la

6 *Texte de l'autographe.* — 1. Mais. — 9-10 renuersé... &c.; & nonobstant qu'ils n'ayent maintenant aucunes feuilles. — 11 en esté] l'Esté. — que les arbres] qu'ils. — 12-13 toutefois... ou 12] neantmoins à dix ou douze. — 13-14 il... lors] j'ay ouy dire qu'il n'a fait alors. — 15 *Le chiffre*

2, répété en marge et devant Il y a, dans l'autographe, manque dans Clers.; de même le chiffre 3, ci-après l. 3, p. 15. — Veeren ou om. — 16 depuis... années] cy deuant. — 17 incommoditez. — 17-18 en a emporté, ou fait abismer. — 19 au] là. — 21 : 8] huit. — 22 de sable om.

a. Cf. t. II, p. 631, art. 2.

mer est maintenant tres profonde en l'endroit ou il estoit.

3. Hortensius, estant en Italie il y a quelques années<sup>a</sup>, se voulut mesler de faire son horoscope, & dist  
 5 a deux ieunes hommes de ce païs, qui estoient avec luy, qu'il mourroit en l'an 1639, & que, pour eux, ils ne viuroient pas long tems apres. Or luy estant mort cet esté, comme vous sçauvez, ces deux ieunes hommes en ont eu telle apprehension, que l'vn d'eux est desia  
 10 mort; & l'autre, qui est le fils de Heinsius, est si languissant & si triste, qu'il semble faire tout son possible affin que l'astrologie n'ait pas menti. Voyla vne belle science, qui sert à faire mourir des personnes qui n'eussent pas peut estre esté malades sans elle.

15 Vous verrez ce que i'escris a M<sup>r</sup> Meiffonnier<sup>b</sup>. Sa lettre le represente bien plus honneste homme que les titres du liure qu'il m'a enuoyez<sup>\*</sup>; car il y messe tant d'Astrologie, de chiromencie & autres telles niaiseries, que ie n'en puis auoir bonne opinion. l'apprehende pour vous le voyasge d'Italie, que vous voulez  
 20 faire en esté, car il me semble qu'il vaudroit bien mieux le faire au commencement de l'hyuer : ie suis,

Mon Reuerend Pere,

Vostre tres humble &  
 25 tres affectionné seruiteur,

DESCARTES.

Du 29 Ian. 1640.

14 peut-estre pas. — *après sans elle]. Je suis, aj.; tout le reste omis.*

a. Voir . II, p. 570, l. 6. et l'*éclaircissement*, p. 574.

b. La lettre CLXXXIII ci-après.

Page 5, l. 17. — « Le jeune homme d'Utrecht », dont parle Descartes, est Jacobus A.<sup>a</sup> Waessenaer (ou Wassenaer). Il était arpenteur à Utrecht. Conseillé et dirigé par Descartes, il avait répondu au « gros livre » de Stampioen, la *Nieuwe Stel-Regel*, par les *Aenmerkingen* mentionnées t. II, p. 612, *éclaircissement*.

A ces deux ouvrages principaux s'en ajoutent bien d'autres, opuscules et pamphlets; la liste totale, dressée par Bierens de Haan, ne compte pas moins de seize numéros (*Historisch-literarische Abtheilung d. Zeitschr. f. Math. u. Phys. XXXII, 5, p. 170-172*). Nous en avons cité déjà quelques-uns à propos de la lettre CLXXV ci-avant, à Huygens (t. II, p. 611-612). Voici maintenant les trois défis de Stampioen, avec la réponse de Waessenaer à l'un d'eux.

1° DAGH-VAERD-BRIEF, *Gesonden aenden Student van Padua, anders genaemt Iacob à Waessenaer. Eensdeels : op dat hy zijn beloften maintineert. Ten anderen : op dat hy bewijst het gene van hem geschreven is, tegen den nieuwen STEL-REGEL van Johan Stampioen de Jonge* (2 pp., 4°). La lettre était signée : *Mevrouwe de Waerheyt haren vriendt, ende onderdanighsten Dienaer* JOHAN STAMPIOEN DE JONGE<sup>b</sup>. Ce premier défi date du commencement d'octobre.

2° ANTWOORDE IACOBI A WAESSENAER, *op den Dagh-vaerd-Brief van Ian Stampioen de Jonge* (5 pp., 4°).

3° TWEEDEN DAGH-VAERD-BRIEF, *gesonden aenden Student van Padua, anders ghenoumt Iacob a Waessenaer, etc.*, comme ci-devant (4 pp., 4°). Date de ce second défi, 5 novembre 1639, le jour même où Stampioen déposa la somme de 600 florins entre les mains du Recteur Dedel (voir t. II, p. 600 et p. 615, *éclaircissement* sur p. 609, l. 4).

4° DERDE DAGH-VAERD-BRIEF, etc. Date de ce troisième défi, 15 nov. 1639. Descartes, qui jusqu'alors ne s'était pas fait faute d'intervenir *inognito*, ne fut mis en cause et son nom prononcé que dans cet écrit. Nous avons vu toutes les difficultés qu'il y eut à constituer des arbitres, Golius et Schooten, ainsi que Berlicom (lettre CLXXX ci-avant, de Huygens à Descartes, t. II, p. 639). Voir, pour la suite de cette affaire, lettres du 1<sup>er</sup> février 1640 à Waessenaer, du 3 avril à Golius, etc.

Page 6, l. 15. — « V. la gageure parmy les fragmens qui sont a la » fin de cet ouvrage. » (*Note en marge de l'exemplaire de l'Institut.*) Nous

a. Sic d'après l'autographe de Descartes; voir plus loin p. 21, l. 6, et p. 28, l. 17. Mais presque partout ailleurs, devant le nom Waessenaer, « A » semble bien être la préposition latine, substituée à la néerlandaise « Van ».

b. Assigation envoyée à l'étudiant de Padoue, autrement nommé Jacob de Waessenaer, d'une part, pour qu'il maintienne ses engagements, de l'autre, pour qu'il démontre ce qu'il a écrit contre la Nouvelle Méthode de Jan Stampioen le Jeune. — A Madame la Vérité, son ami et très humble serviteur, Jan Stampioen le Jeune.

avons vu dans l'*Introduction* (t. I. p. LIX) que cette pièce avait encore été classée par dom Poirier, avec ce numéro et ce titre : « 74. *Le sujet d'une gageure en 1639 entre 2 mathématiciens de Hollande (écriture de Descartes).* » Elle n'a pas été retrouvée.

Page 15, l. 17. — On peut juger de ces *titres* (Descartes ne parle pas d'autre chose, et peut-être le *livre* ne fut-il jamais imprimé), par la lettre suivante, que Meyssonnier avait écrite de Lyon au P. Mersenne, le 25 janvier 1639 (*Lettres MSS. à Mers.*, Bibl. Nat., fr. n. a. 6206, f. 172 et 173, ou p. 334-336) :

Il le remercie « de la peine qu'il vous a plu de prendre, a voir les deux » cayers de mon *Pentagone* », et lui envoie le troisième.

« Vous y lirés la varieté des inuentions que la curiosité des hommes » a fait naistre, pour establir quelque certitude aux conjectures » des choses cachees; et auouerés avec moy, comme je pense, que, pour » estre bon medecin, il faut sçauoir quelque chose du ciel, et par dela » l'ordinaire de ceste Medecine qui naist en moins d'une couple d'annees » dans des esprits qui croyent de pouuoir comprendre tous les secrets de » la nature humaine, sans auoir conferé avec Platon, Pytagore, Ptolomee, » ny Paracelse... »

« Je vous enuoyeray... la derniere (pièce), qui contient, si ie ne me » trompe, les moyens les plus abregés, les plus certains et les plus secrets, » de guerir les maux des hommes, et de denouer les attaches des plus » facheuses incommodités, non seulement par le regime de vie ordinaire, » chirurgie, et pharmacie, mais aussi par les voies magnetiques, tirees et » demonstrees naturellement de la force des principes par les effets du » ciel, par les parties de l'homme mesme, en telle sorte que d'un commun » consentement, les cinq, L'ARCHETYPE, le firmament, les planettes et » les elemens, l'homme, influens du premier, confluent toujours en un » mesme point pour la guerison et conseruation de l'homme, qui est » l'abregé des œuvres de DIEU. »

Meyssonnier parle, dans cette même lettre à Mersenne, d'un traité latin qu'il a fait « des causes de la peste », d'autres « de la goutte », « du vin », d'un autre encore non achevé « des Principes ou ie traite des causes des » qualités qui sont en vostre liure *de causis sonorum* ».

L'abbé Jacques Perneti, t. II, p. 92, de ses *Recherches pour servir à l'histoire de Lyon, ou les Lyonnais dignes de mémoire* (2 vol. in-12, 1757) s'exprime ainsi : « Sa *Belle Magie* ou *Science de l'esprit*, son introduction à la *Philosophie des Anges*, sa traduction de la *Magie naturelle de Porta*, font plus de tort à Meyssonnier que son *Cours de Médecine* et sa *Pharmacopée abrégée* ne lui feront d'honneur. »

## CLXXXIII.

DESCARTES A MEYSSONNIER.

[29 janvier 1640.]

Copie MS., Bibl. Nat., MS. fr. n. a. 5160, f. 65.

*Sans nom ni date dans Clerselier, tome II, lettre 36, p. 208-210; sans date dans la copie MS. Mais cette lettre a été écrite en même temps que la précédente (voir ci-avant p. 15, l. 15). L'exemplaire de l'Institut nous apprend que le texte imprimé avait déjà été collationné sur « la 72 de M. de la Hire », qui n'est autre que la copie sus-indiquée; le 7 était d'abord un 1, qu'on a facilement changé en 7; cette pièce a donc été la 12<sup>e</sup> (cote qu'elle porte toujours) avant d'être comptée pour la 72<sup>e</sup>: voir notre Introduction, t. I, p. LII. Les additions et corrections faites sur cet exemplaire sont exactes, sauf quelques-unes pour lesquelles l'annotateur donne cet avertissement (en marge, p. 209): « dans toute cette lettre, dans l'original, au lieu de dans, il y a en »; un autre annotateur avait, en effet, rayé tous les en et écrit dans à la place: il a remplacé de même nous n'oyons par nous n'entendons (p. 19, l. 18).*

*La copie, au reste, n'est pas complète. Elle porte pour titre: Extrait d'une lettre de Monsieur Des Cartes escripte a Mons<sup>r</sup> Meyssonnier Medecin de Lion, et commence: Mon opinion (ci-après, p. 19, l. 12). De plus, le copiste, après cete glande (l. 13) a ajouté en interligne: nommée conarion; Mersemme, au contraire, a inscrit de sa main, au haut de la copie: De la glande pineale. Enfin, l'Extrait ne comprend pas la souscription: Je suis, etc. (p. 21, l. 2-5). Dom Poirier l'a classé sous le n<sup>o</sup> (77).*

*La réponse de Meyssonnier, perdue comme la première lettre qu'il avait écrite a Descartes, fut adressée en Hollande par Mersemme le 10 mars 1640. Voir ci-après, lettre du 1<sup>er</sup> avril, page 47, l. 13 et suiv.*

Monsieur,

l'eusse esté le premier à vous écrire, si l'eusse eu le bien de vous connoître pour tel que vous vous décri-

uez en la lettre que vous m'avez fait la faueur de  
m'enuoyer; car la recherche de la verité est si neces-  
faire & si ample, que le trauail de plusieurs milliers  
d'hommes y deuroit concourir : et il y a si peu de per-  
5 sonnes au monde qui l'entreprennent à bon escient,  
que ceux qui le font se doiuent d'autant plus chérir  
les vns les autres, & tâcher à s'entr'aider en se com-  
municant leurs obseruations & leurs pensées, ce que  
ie vous offre de ma part avec toute sorte d'affection.  
10 Et afin de commencer, ie réponderay icy à ce qu'il vous  
a pleu me demander, touchant l'usage de la petite  
glande nommée *Conarion* \*. A sçauoir, mon opinion  
est que cete glande est le principal siege de l'ame, &  
le lieu ou se font toutes nos pensées. La raison qui me  
15 donne cete creance est que ie ne trouue aucune partie  
en tout le cerueau, excepté cele la seule, qui ne soit  
double; or est-il que, puis que nous ne voions qu'une  
mesme chose des deux yeux, ny n'oyons qu'une mes-  
me voix des deux oreilles, & enfin que nous n'auons  
20 iamais qu'une pensée en mesme temps, il fault de ne-  
cessité que les especes qui entrent par les deux yeux,  
ou par les deux oreilles &c., s'aillent vnir en quelque  
partie du corps pour y estre considerées par l'ame;  
or il est impossible d'en trouuer aucun autre<sup>a</sup>, en toute  
25 la teste, que cete glande; outre qu'ele est scituée le plus  
a propos qu'il est possible pour ce subiet, à sçauoir au

22 &c. *omis.* — 23 partie du &c. — 26 pour ce subiet qu'il est  
corps] lieu. — y *omis.* — 24 or] possible.

a. *Sic* dans la copie; Descartes a probablement, par inadvertance, conserué *aucun* d'après sa minute, après auoir changé *lieu en partie du corps*. — L. 23, la copie porte *considerée* au singulier.

milieu, entre toutes les concautez; & elle est souf-  
 tenue & enuironée de petites branches des arteres  
 carotides, qui aportent les espritz dans le cerueau.  
 Mais pour les especes qui se conseruent dans la me-  
 moire, ie n' imagine point qu'elles soient autre chose 5  
 que comme les plis qui se conseruent en ce papier,  
 apres qu'il a esté vne fois plié; & ainfy ie crois qu'elles  
 sont principalement receues en toute la substance du  
 cerueau, bien que ie ne nye pas qu'elles ne puissent  
 estre aussy en quelque façon en cete glande, sur tout 10  
 en ceux qui ont l'esprit plus hebeté : car pour les  
 espritz fort bons & fort subtilz, ie crois qu'ilz la doib-  
 uent auoir toute libre a eux & fort mobile; comme  
 nous voions aussy que dans les hommes elle est plus  
 petite que dans les bestes, tout au rebours des autres 15  
 parties du cerueau. le crois aussy que quelques vnes  
 des especes qui seruent a la memoire peuuent estre  
 en diuerses autres parties du corps, comme l'habitude  
 d'un Ioueur de lut n'est pas seulement dans sa teste,  
 mais aussy en partie dans les muscles de ses mains, &c. 20  
 Mais pour les | effigies des petitz chiens, qu'on dit  
 paroistre dans l'vrine de ceux qui ont esté mordus par  
 des chiens enragez, ie vous aduoüe que i'ay tousiours  
 creu que s'estoit vne fable, & si vous ne m'asseurez de  
 les auoir veues bien distinctes & bien formées, i'auray 25  
 encore maintenant de la peine a les croire, bien que,  
 s'il est vray qu'elles se voient, la cause en puisse en  
 quelque façon estre rendue, ainfy que celles des mar-

2 de] des. — 4 dans] en. — *omis.* — 21 les] ces. — des] de.  
 6 ce] du. — 11 plus] le plus. — — 24 s'estoit] ce fust. — que  
 13 a eux *omis.* — 16-17 vnes des *ajouté avant* si. — 28 celle.



ques, que les enfans reçoivent des enuies de leurs meres<sup>a</sup>. Je fuis,

Monfieur,

Vofre tres-humble & tres-acquis  
feruiteur, DESCARTES.

5

Page 19, l. 12. — Sur cette question de la glande *conarion*, nous avons deux lettres curieuses à Mersenne, l'une de Villiers, médecin de Sens, et l'autre de Meyssonnier, qui répond à Villiers. Toutes deux furent communiquées à Descartes, et nous les citerons comme *éclaircissements* d'une lettre ci-après, du 30 juillet 1640, lorsque le philosophe y répondra (Clers., II, 229 et 231).

## CLXXXIV.

DESCARTES A WAESSENAER.

1<sup>er</sup> février 1640.

AUTOGRAPHE, Londres, British Museum, MS. Add. 21514.

*Publiée par D.-J. Korteweg, Archives Néerlandaises, t. XXII, et par Bierens de Haan, Verslagen en Mededeelingen der Koninklijke Akademie van Wetenschappen, Afdeling, 3<sup>de</sup> Reeks, Deel III, 1887. La lettre est antidatée : Descartes a mis par arance la date du jour où Waessenaer devait expédier cette lettre, ainsi que deux autres, à Hooghelande (p. 22, l. 8).*

Monfieur I. A. Waeffenaer<sup>\*</sup>,

Ick<sup>b</sup> bidde u willen drie brieven fchriiven, 2 aen de twee profeffors Mat. van Leyden, Mynheer Golius en

a. Voir *La Dioptrique*, Discours cinquième, fin, p. 50.

b. On trouvera aux *éclaircissements* une traduction française des parties de cette lettre qui sont en flamand.

Myr Schooten \*, en de derde aen de Heer Berlykom, om huer vriendeliic te bidden huer opinie willen binnen een maend schrifteliic geven. Ick fende u de copie van de brief aen de Heer Berlecom, fo als 5  
 ick meint dat goed fal wesen dat ghy schriiue; ghy mach de twee andere van u selfs wel maecken, ende ick bidde u dese drie brieven <sup>a</sup> toekomende dienst-  
 daeg, wefende den 1 Feb nieuwen stiile, willen bestel-  
 len aen Mynheer van Hoogelande, welke fal by die  
 van de H. Berlicom alle schriften daertoe hoorende 10  
 byfetten ende hem door een bekende schippur fenden.  
 Ende om u de moeyte van ons leste schriift copieeren  
 te spaeren, ick hebbe over acht daegen het selfde te  
 Leyden gefonden, om te laeten lesen aen H. Golius en  
 Schooten, fo dat men fal hetselfde ooc aen de H. Ber- 15  
 licom fenden. Ghy moet die brieven also schriiven,  
 indien ghy binnen maendaeg geen schriift van St(am-  
 pioen) ontfang, geliic wy gelooven dat hy fal niet veel  
 te schriiven hebben, om te bewiifen dat siin regel goed  
 is; maer indien ghy iet van hem ontfang aentwelc men 20  
 moet antwoorden, soo moet ghy hetselfde hier fenden  
*cito cito*. Ick fal ooc geerne hebben u solutie op de  
 twee questie van St(ampioen), fo haest als sie gereed  
 siin, ende ick fal hier byvoegen het bewiis van onsen  
 regel om den teerling wortel te trecken uyt twenaemige 25  
 getallen <sup>b</sup>.

a. *En marge* : met u eygen handt geschreven ende ondegeteyckent, doch ongesloten.

b. *En marge* : Ick laet u ooc de forge om Mynheer Schotanus \* te bidden siine sententie te willen geven

Premierement, ie prouue que, lorsqu'on a soustrait les quarrez des parties l'un de l'autre, si ce qui reste n'est pas vn nombre cubique, la racine cherchee n'est pas vn simple binome, en faisant voir que toutes & quantes fois que cete racine est vn simple binome, la difference qui est entre les quarrez des parties de son cube est vn nombre cubique. Soit  $x + \sqrt{y}$  la racine cherchée; le cube donné est egal à

$$x^3 + 3xy + 3xx\sqrt{y} + y\sqrt{y},$$

10 & le quarré de  $x^3 + 3xy$ , qui est la partie rationnelle de ce cube, est

$$x^6 + 6x^4y + 9xxyy;$$

puis le quarré de l'autre partie,  $3xx\sqrt{y} + y\sqrt{y}$ , est

$$9x^4y + 6xxyy + y^3;$$

15 & ostant ces quarrez l'un de l'autre, il reste

$$x^6 - 3x^4y + 3xxyy - y^3,$$

ou bien

$$-x^6 + 3x^4y - 3xxyy + y^3,$$

qui est nombre cubique, ainſy qu'il falloit demonſtrer.

20 Et il est a noter que la racine cubique de ce nombre est  $xx - y$ , ou bien  $y - xx$ , c'est a dire la difference qui est entre les quarrez des parties de la racine  $x + \sqrt{y}$ , en sorte que, fans connoistre cete racine, si on me donne seulement son cube, que ie nomme  
25  $a + \sqrt{b}$ , ie tire la racine cubique de  $aa - b$ , ou  $b - aa$ ,

&c. Ende ghy moet alle de Arbiters bidden te antwoorden [op de] selfde 3 punten die sijn in de [brief] aen de H. Berlicom.

que ie nomme  $c$ , & i'ay  $c$  egal à  $xx - y$ , ou bien  $y - xx$ .

Or la cause pourquoy, lorsque, apres auoir soustrait les quarez des parties l'un de l'autre, on trouue que le reste n'est pas nombre cubique, ie fais multiplier le cube donné par ce reste, est affin d'auoir vn binome qui soit tel que la difference des quarez de ses parties soit vn nombre cubique, & ainſy que, si sa racine est vn binome, ce ne soit qu'un simple binome, ce que ie demontre en cete sorte. Soit  $a + \sqrt{b}$  le cube donné, & que  $aa - b$ , ou  $b - aa$ , ne soit pas nombre cubique; ie multiplie  $a + \sqrt{b}$  par  $aa - b$ , il vient

$$a^3 - ab + aa\sqrt{b} - b\sqrt{b};$$

& du quarré de  $a^3 - ab$ , qui est  $a^6 - 2a^4b + aa bb$ , ayant soustrait le quarré de  $aa\sqrt{b} - b\sqrt{b}$ , qui est  $a^4b - 2aa bb + b^3$ , il vient  $a^6 - 3a^4b + 3aa bb - b^3$ , qui est nombre cubique, ainſi qu'il falloit demonſtrer, & sa racine est  $aa - b$ .

Maintenant, pour venir a la demonſtration de la regle, ie prens  $a + \sqrt{b}$  pour le binome donné, & ie suppose que la racine cubique de  $aa - b$  se peut tirer, & ie la nomme  $c$ ; puis, posant  $x + \sqrt{y}$  pour la racine cubique de  $a + \sqrt{b}$ , i'ay son cube

$$x^3 + 3xy + 3xx\sqrt{y} + y\sqrt{y} \infty a + \sqrt{b};$$

& par conſequent la partie rationelle de ce cube

$$x^3 + 3xy \infty a.$$

Et pour ce que  $c$  est egal à  $xx - y$ , ainſy qu'il a esté dit cy deuant, i'ay  $y \infty xx - c$ , &  $3xy \infty 3x^3 - 3cx$ ; a quoy adiouſtant  $x^3$ , i'ay  $4x^3 - 3cx \infty a$ , ou bien  $4x^3$

$\infty 3 cx + a$ , ou bien  $8 x^3 \infty 6 cx + 2 a$ ; & faisant  $\zeta \infty 2 x$ ,  
 i'ay  $\zeta^3 \infty 3 c\zeta + 2 a$ . Or si la racine de cete de(uxiesme)  
 equation n'est pas vn nombre rationel, il est euident  
 que la racine cubique  $a + \sqrt[3]{b}$  ne peut estre exprimee  
 5 par aucun binome; & si elle est nombre rationel, ce  
 doit estre necessairement vn nombre entier, a cause  
 que  $3c$  &  $2a$  font nombres entiers. Et par consequent  
 $x$ , qui est la moitié de  $\zeta$ , est necessairement aussi nom-  
 bre entier, ou la moitié d'un nombre entier.

10 De plus, posant  $n$  pour toute la racine cubique de  
 $a + \sqrt[3]{b}$ , & ayant  $c$  pour la difference qui est entre les  
 quarez de ses parties, i'ay  $\frac{1}{2}n + \frac{c}{2n}$  pour la plus grande  
 de ces parties, &  $\frac{1}{2}n - \frac{c}{2n}$  pour la moindre; car le quarré  
 de  $\frac{1}{2}n - \frac{c}{2n}$ , qui est  $\frac{1}{4}nn - \frac{1}{2}c + \frac{cc}{4nn}$ , estant osté du  
 15 quarré de  $\frac{1}{2}n + \frac{c}{2n}$ , qui est  $\frac{1}{4}nn + \frac{1}{2}c + \frac{cc}{4nn}$ , il reste  $c$ ,  
 &  $n + \frac{c}{n}$  est egal a  $\zeta$ . Mais, pour ce que le nombre  $n$   
 m'est inconnu & est le binome que ie dooy trouuer, la  
 principale subtilité de la regle consiste en ce que, au  
 lieu de  $n$ , ie prens vne racine cubique rationelle, que  
 20 ie nommeray icy  $m$ , vn peu plus grande que  $n$ , mais qui  
 ne l'excede pas de  $\frac{1}{2}$ , & que à  $m$  i'adiouste  $c$  diuisé par le  
 mesme  $m$ ; car, d'autant <que> l'exces de  $\frac{c}{n}$  par dessus  $\frac{c}{m}$   
 est tousiours moindre que celui de  $m$  par dessus  $n$ , il est  
 certain que  $m + \frac{c}{m}$  est vn nombre rationel plus grand  
 25 que  $\zeta$  d'une quantité qui est moindre qu'une vunité, &  
 ainfty que  $\zeta$ , ou bien  $n + \frac{c}{n}$ , estant necessairement vn  
 nombre entier en cas que la racine cherchée soit vn  
 binome, ce nombre entier est le plus grand qui soit  
 compris dans le nombre rompu  $m + \frac{c}{m}$ . En suite de  
 30 q(uoy) tout le reste est clair; car, ayant ainfty trouué

le nombre qui doit estre egal à  $z$ , pour sçauoir si la racine de  $z^3 \propto 3cz + 2a$  se peut tirer, ie diuise par ce nombre *het dobbel van 't ledige deel*<sup>a</sup>, c'est a dire  $2a$ ; *tot het komende ick <voege.>*<sup>b</sup>  $3c$ , & si  $3c + \frac{2a}{z}$  n'est pas egal à  $zz$ , il est euident que le nombre pris pour  $z$  ne luy est pas egal, & ainfy que la racine de  $z^3 \propto 3cz + 2a$  n'est pas rationelle; mais s'il est egal, la moitié de  $z$  est  $x$ , l'vne des parties de la racine cherchée, du quarré de laquelle ostant  $c$ , i'ay  $y$  qui est le quarré de l'autre partie. Et en tout cecy i'ay supposé  $a$  plus grand que  $\sqrt{b}$ , en fuite de quoy  $x$  est auffy plus grand que  $\sqrt{y}$ ; mais quand  $a$  est moindre que  $\sqrt{b}$ , il y a si peu de changement que ce n'est pas la peine de l'escrire.

Il reste seulement encore icy a prouuer que l'excez de  $\frac{c}{n}$  par dessus  $\frac{c}{m}$  est moindre que celuy de  $m$  par des-

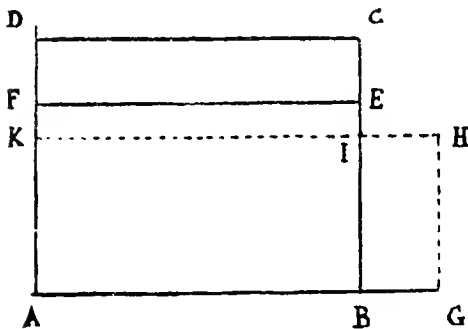

15  
fus  $n$ , & pour ce faire, ie prens AB egal à  $n$ , dont le quarré ABCD est necessairement plus grand que  $c$ , pource que  $c$  n'est que la difference qui est entre les quarez des parties de  $n$ . Ie prens donc le rec-

25  
tangle ABEF pour  $c$ , & ainfy AF est  $\frac{c}{n}$ ; puis ie prens AG pour  $m$ , en sorte que EC est moindre que  $\frac{1}{2}$ , & faisant AGHK egal à  $c$ , le rectangle BGHI est egal au rectangle IEFK, & pource que IK est plus grand que IB, FK est moindre que BG, & ainfy AK, qui est  $\frac{c}{m}$ ,

a. « le double de la partie rationelle ».

b. « à ce qui vient j'ajoute ».

est moindre que  $AF$ , ou  $\frac{c}{n}$ , d'une quantité moindre que celle dont  $m$  surpasse  $n$  : qui est tout ce qu'il falloit demonſtrer.

Ick ſal hier nogh byvoegen een generael regel om  
5 allerley andere wortels te trecken uyt binomiſche  
getallen.

### Bereydinge.

Treect de quadraeten der deelen van malkanderen  
en de wortel der reſte, indien ſie een rationael getal is:  
10 maer indien ſie is een ſurdifche getal, ſo menichvuldig  
het gegeven binomium door 't ſelfde reſte, als ghy den  
cubic wortel wilt trecken; ende door het quadraet van  
't ſelfde reſte, als ghy wil den ſurſolid wortel trecken;  
ende door den cubus van 't ſelfde reſte, als ghy wil  
15 den  $B$  ſurſolid wortel trecken; ende ſo voorts van de  
andere.

### Regel.

Treck een rationael wortel uyt het heele binomium,  
wat grooter als de waere, ſo dat geen helfte en ſcheele;  
20 aen hem addeert den wortel van 't onderſcheyt tuſchen  
de quadraeten der deelen gedivideert door den ſelfden  
rationael wortel, als het ledige deel van 't gegeven  
binomium is grooter als het ander deel; maer als 't  
kleinder is, ſubſtraheert den ſelfden. De helfte van 't  
25 grootſte heele getal begrepen in dat aggregat, of in  
die reſte, is het ledige deel van de wortel. Uyt wiens  
quadraet ſubſtraheert of aen 't ſelfde addeert de wor-  
tel van 't onderſcheyt tuſchen de quadraten der dee-

len, ende komt het quadraet van 't ander deel. Wel verstaende als de wortel een binomifche getal is, 't welc men kan altijd weeten door de multiplicatie van 't gevonden binomium, want het komende moet wesen geliic het gegeven getal, of anders de wortel is geen binomium. 5

Merck dat hier overal als ick spreek van de wortel, sonder te seggen wat wortel is, ick verstaen den surfolid wortel, als ick wil den surfolid wortel trecken, ende alfoo van de andre. Maer ghy moet dit alles wat 10 beter schicken als ick geschreven hebbe, ende twee of 3 kleine exempels byvoegen. Ick ben

UE. seer dienstwilligen vriendt

DESCARTES.

Den eerften Feb. 1640. 15

A Monsieur  
Monsieur I. A. Waessenaer  
Landtmeter woonende  
voor Claerenbergh.  
Tot Vtrecht 20

poort is betaelt  
tot Amsterdam.

*Traduction du texte flamand.*

*Page 21, l. 6 à p. 22, l. 26.*

Monsieur J. A. Waessenaer,

Je vous prie de vouloir bien écrire trois lettres, deux aux deux professeurs de Mathématique de Leyde, Monsieur Golius et Monsieur Schooten, et la troisième au sieur Berlykom, pour les prier amicalement de vouloir bien donner leur opinion par écrit d'ici un mois. Je vous envoie copie de la lettre au sieur Berlicom, telle que je pense qu'il sera bon que vous



l'écriviez : vous pouvez bien faire les deux autres de vous-même. Et je vous prie de vouloir bien adresser ces trois lettres (*en marge* : écrites de votre propre main et signées, mais non cachetées) mardi prochain, qui est le 1<sup>er</sup> février, nouveau style, à Monsieur van Hoogelande, lequel joindra à celle au sieur Berlicom tous les écrits concernant l'affaire et lui enverra le tout par un patron de bateau bien connu. Et pour vous épargner la peine de copier notre dernier écrit, je l'ai envoyé à Leyde, il y a huit jours, afin de le faire lire aux S<sup>rs</sup> Golius et Schooten, si bien qu'on l'enverra aussi au S<sup>r</sup> Berlicom. Il faut que vous écriviez ainsi ces lettres, pour le cas où vous recevriez d'ici lundi quelque écrit de St(ampioen), vu que nous croyons qu'il n'aura pas beaucoup à écrire pour prouver que sa règle est bonne; seulement, si vous receviez de lui quelque chose à quoi l'on doit répondre, il faudra l'envoyer ici *cito cito*. J'aurai aussi plaisir à avoir votre solution des deux questions de St(ampioen), dès qu'elle sera achevée. Et je vais ajouter ici la démonstration de notre règle pour extraire la racine cubique des nombres binomes.

(*En marge* : Je vous laisse aussi le soin de prier Monsieur Schotanus de vouloir bien donner sa sentence, etc. Et vous devez prier tous les Arbitres de répondre sur les trois points qui sont dans la lettre au S<sup>r</sup> Berlicom.)

Page 27, l. 4 à p. 28, l. 22. — J'ajouterai encore ici une règle générale pour extraire les autres racines quelconques des nombres binomes.

#### *Préparation.*

Soustrayez les carrés des parties, l'un de l'autre; et tirez la racine du reste, si elle est un nombre rationnel; mais si c'est un nombre sourd (irrationnel), multipliez le binome donné par le même reste, lorsque vous voulez extraire la racine cubique; par le carré du reste, lorsque vous voulez extraire la racine sursolide; par le cube du reste, lorsque vous voulez extraire la racine B sursolide; et ainsi de suite pour les autres.

#### *Règle.*

Tirez du binome entier une racine rationnelle qui soit plus grande que la vraie, mais qui ne la dépasse pas de la moitié de l'unité; ajoutez-y la racine de la différence entre les carrés des parties, divisée par cette même racine rationnelle, si la partie rationnelle du binome donné est plus grande que l'autre partie; si, au contraire, elle est plus petite, soustrayez au lieu d'ajouter. La moitié du plus grand nombre entier contenu dans cette somme, ou dans ce reste, est la partie rationnelle de la racine. Soustrayez du carré de cette partie ou ajoutez-y la racine de la différence entre les carrés des parties, vous aurez le carré de l'autre partie, bien entendu, lorsque la racine est un nombre binome : ce qu'on peut toujours savoir en multipliant le binome trouvé, car on doit ainsi reproduire le nombre donné, ou autrement la racine n'en est pas un binome.

Remarquez que partout où je parle ici de la racine, sans dire quelle ra-

cine c'est, j'entends la racine sursolide, lorsque je veux extraire la racine sursolide, et ainsi des autres. Mais il faudrait que vous arrangiez tout ceci un peu mieux que je ne l'ai écrit et que vous ajoutiez deux ou trois petits exemples. Je suis

Votre ami tout dévoué, DESCARTES.

Le premier février 1640.

A Monsieur I.-A. Waessenaer, arpenteur, demeurant devant Claerenbergh, près Utrecht. — Port payé jusqu'à Amsterdam.

Page 21, l. 6. — La lettre ci-dessus a été découverte au British Museum par D.-J. Korteweg, qui a, d'autre part, fait ressortir les preuves qu'elle apporte de la collaboration de Descartes au second écrit de Waessenaer contre Stampioen : *Den on-wissen Wis-konstenaer I.-I. Stampioenius ontdeekt, etc.*, Leyde, 1640 (voir t. II, p. 613, 2<sup>e</sup> al.). Cet écrit comprend trois parties :

1<sup>o</sup> Un exposé en trente pages de la querelle entre Stampioen et Waessenaer, avec une argumentation tendant à établir que l'autorité ne devrait pas laisser impunis ceux qui falsifient les mathématiques, car ils seraient plus coupables que ceux qui falsifient les monnaies. Cette partie était-elle plus ou moins ébauchée dans la pièce que Descartes appelle, p. 22, l. 12, *notre dernier écrit* (ons leste schriift) et qu'il vient d'envoyer à Leyde pour la soumettre aux arbitres? N'a-t-elle été rédigée que plus tard? En tous cas, C. Huygens, dans sa lettre à Descartes du 14 août 1640, parle de cette Préface comme rédigée par son correspondant, et s'il pense que Descartes l'a fait traduire en flamand, il ne suppose même pas que Waessenaer y ait mis la main.

2<sup>o</sup> Vient en second lieu la règle, déjà annoncée dans le premier écrit, c'est-à-dire dans les *Aenmerckingen* (voir t. II, p. 612, 7<sup>e</sup> al.), et dont l'objet est de mettre  $\sqrt[n]{a \pm \sqrt{b}}$  sous la forme  $x + \sqrt{y}$  ( $x, y$  étant rationnels en même temps que  $a$  et  $b$ ), lorsque cela est possible. Stampioen ayant donné de ce problème, pour le cas de la racine cubique, une solution très défectueuse, la règle en question forme naturellement le morceau capital, au point de vue de la querelle mathématique, de l'écrit *Den on-wissen Wis-konstenaer*. La présente lettre prouve amplement que l'invention de cette règle est exclusivement due à Descartes. Celui-ci n'en a, d'ailleurs, pas fait mystère, et l'on verra, dans la lettre à Mersenne du 30 septembre 1640 (*Clers.*, II, 251), comment il l'expose pour M. Dounot.

3<sup>o</sup> Enfin on trouve les solutions de deux problèmes antérieurement proposés par Stampioen, et dont il n'avait pu se tirer lui-même qu'assez mal. A lire seulement l'allusion que fait Descartes (p. 22, l. 22-23) à ces solutions, alors entre les mains de Waessenaer, on pourrait croire qu'elles représentent au moins la part de collaboration de ce dernier. Mais il suffit de dire que la première question n'est autre que celle dont Descartes avait déjà donné la solution à Stampioen en 1633 (voir t. I, lettre LI, *additions*, p. 573-578). Quant à la seconde, c'est le *Problema astronomicum*

(voir t. II, p. 582, 5<sup>e</sup> al.) sur les ombres de trois bâtons inégaux; Descartes la proposera lui-même en 1643 (*Clers.*, III, lettre 69, p. 459) comme « la plus propre qu'il sçache pour remarquer l'industrie de bien » demesler les equations ».

L'*Additamentum* qui suit les Commentaires de Schooten des éditions latines de la *Géométrie* de Descartes (1649, p. 295-336; 1659, p. 369-400), se trouve, d'ailleurs, consacré d'abord à la solution de ce problème, puis à la règle de l'extraction des racines des binomes.

Voici le début de cet *Additamentum* :

« Cæterum ut pateat non facili Problema aliquod datum iri, quod hanc  
» Geometriam effugiat, aut ejusdem Methodo solvi non possit, jungam  
» in ejus specimen solutionem artificiosissimam Problematis, quod habe-  
» tur in libello ingeniosissimo, qui operâ Jacobi à Waessenaer, Anno 1640,  
» sub titulo : *Den on-wissen Wis-konstenaer I.-I. Stampioenius*, in lucem  
» prodiit. »

On lit plus loin (1<sup>re</sup> éd., p. 323; 2<sup>e</sup>, p. 389) : « Et tantum de solutione  
» Problematis, quod in speciem hujus Methodi afferre visum fuit : quæ  
» cum talis sit, ut ad Arithmeticæ quæstiones enodandas, non minùs quàm  
» ad Geometriæ Problemata resolvenda atque construenda deserviat, non  
» abs re fuerit, si Coronidis loco hic subjiciam regulam quandam gene-  
» ralem, ex eadem Methodo depromptam, extrahendi radices quaslibet ex  
» quibuscunque Binomiis, radicem binomiam habentibus, quæ unâ cum  
» præcedenti solutione tunc temporis prodiit; præsertim cum illa à nemine  
» (quod sciam) antea sit inventa, nec ab aliquo ea in re cuiquam satisfac-  
» tum; cujus demonstrationem, qualis à me inventa est, breviter sum  
» subjuncturus. »

Dans la démonstration qu'il annonce ainsi de la règle de Descartes, et qu'il donne comme trouvée par lui, Schooten a, d'ailleurs, introduit (1<sup>re</sup> éd., p. 334-335; 2<sup>e</sup> éd., p. 399) tout un passage qui est emprunté à cette lettre, notamment la figure plus haut, p. 26, et l'alinéa qui s'y rapporte. Dans l'écrit *Den on-wissen Wis-konstenaer*, il n'y a, d'ailleurs, aucune démonstration. On y lit : « De demonstratie van deren Regel kan  
» so licht by yder een gevonden worden, dat ick woorby gae de selve te  
» stellen... »

En somme, quoique Schooten ne s'explique pas nettement sur l'auteur véritable de ces applications de la méthode cartésienne, il y a tout lieu de croire qu'il les attribuait, l'une comme l'autre, à Descartes lui-même.

Pour comprendre exactement la règle de Descartes, il faut tout d'abord se rappeler que, dans le langage mathématique de l'époque, *binome* signifie proprement une expression de la forme  $a + \sqrt[n]{b}$ ,  $a$  et  $b$  étant rationnels. C'est ce que Descartes appelle un *simple binome*; mais il entend que la racine  $n^{\text{ième}}$  peut être de la forme  $\sqrt[n]{u} + \sqrt[2n]{v}$ .

C'est pourquoi, si, étant donné à extraire  $\sqrt[n]{a + \sqrt[n]{b}}$ , on n'a point

$a^2 - b$  égale à une puissance  $n^{\text{ième}}$ , Descartes multiplie  $a + \sqrt[n]{b}$  par  $(a^2 - b)^{\frac{n-1}{2}}$  ; il ne considère, en effet, que le cas où  $n$  est un nombre premier impair (la racine *sursolide* est la racine 5<sup>me</sup>, la racine *B sursolide* est la racine 7<sup>me</sup>, etc.).

Il transforme ainsi l'expression  $a + \sqrt[n]{b}$  en une autre  $A + \sqrt[n]{B}$ , dans laquelle  $A^2 - B$  est une puissance  $n^{\text{ième}}$ , à savoir celle de  $a^2 - b$ . Si on aboutit ensuite à déterminer  $x$  et  $y$  rationnels de façon que  $\sqrt[n]{A + \sqrt[n]{B}} = x + \sqrt[n]{y}$ , on pourra conclure :  $\sqrt[n]{a + \sqrt[n]{b}} = \frac{x + \sqrt[n]{y}}{\sqrt[n]{(a^2 - b)^{\frac{n-1}{2}}}}$ , ce qu'on ramène aisément à la forme précitée  $\sqrt[n]{u} + \sqrt[n]{v}$ .

Le problème est donc ramené en général à résoudre  $\sqrt[n]{a} + \sqrt[n]{b} = x + \sqrt[n]{y}$ , en supposant  $a^2 - b = c^n$  ; d'où  $c = x^2 - y$ . On est conduit à une équation en  $x$  du degré  $n$ . Pour éviter les calculs que nécessiterait la recherche des racines de cette équation, il suffit, et c'est là l'artifice de Descartes, d'essayer comme racine la moitié du plus grand entier contenu dans  $m + \frac{c}{m}$ , en prenant  $m$  rationnel et de telle sorte que  $\sqrt[n]{a} + \sqrt[n]{b}$  soit compris entre  $m$  et  $m - \frac{1}{2}$ . En effet, comme il le démontre d'une façon élémentaire, pour le cas de la racine cubique, l'excès de  $m + \frac{c}{m}$  sur  $2x$  sera toujours inférieur à l'unité.

P. 22, l. 1. — Ce Schooten, arbitre dans l'affaire Stampioen-Waessenaer, est certainement Frans van Schooten le père, né en 1581, mort en 1646 professeur à l'Université de Leyde. Le Schooten, dont il est fait mention dans l'*éclaircissement* qui précède, et auquel Descartes adressait, en septembre 1639, la lettre CLXXI (t. II, p. 574) est, au contraire, Frans van Schooten le fils (1615-1661), qui remplaça son père en 1646. Il était, dès auparavant, attaché à l'École des Ingénieurs dépendant de l'Université, et c'est probablement lui que Descartes désigne, avec Gillot, en écrivant à Mersenne le 1<sup>er</sup> mars 1638 : « Il y en a icy qui l'entendent parfaitement (ma Géométrie), entre lesquels deux font profession d'enseigner » les Mathématiques aux gens de guerre. » (Tome II, p. 30, l. 22-25 ; cf. *ib.*, p. 89, l. 14.)

C'est donc par erreur que, dans l'*éclaircissement*, t. II, p. 642, sur p. 641, l. 3, Schooten le fils a été indiqué comme étant l'arbitre collègue de Golius. L'ouvrage publié par Schooten le père porte d'ailleurs le titre : *Tabulæ sinuum, tangentium, secantium ad Radium 100 000 000, auecq l'usage d'icelles en triangles plans* (Amsterdam, 1627). Il est remarquable par son très petit format. Le fait que Stampioen, en 1632, en avait soigné une édition en langue hollandaise, pouvait bien être une recommandation auprès de l'auteur. Mais elle devait être aisément contrebalancée par l'action de Schooten le fils, qui s'occupait déjà de traduire et d'annoter la *Géométrie* de Descartes. Aussi ce dernier se défiait-il surtout de Golius

comme arbitre, car il le jugeait incapable de comprendre ses travaux mathématiques (voir t. II, p. 30, l. 26).

Page 22, note b. — Aux deux arbitres en titre, les professeurs Golius et Schooten, tous deux de l'Université de Leyde, on avait adjoint (acte du 8 janvier 1640) le professeur Bernard Schotanus, d'Utrecht (compatriote de Waessenaer), ainsi qu'Andreas van Berlicom, de Rotterdam (compatriote de Stampioen).

## CLXXXV.

### DESCARTES A MERSENNE.

II mars 1640.

Texte de l'exemplaire de l'Institut, tome II, lettre 37, p. 210-216.

« La 29<sup>e</sup> de la collection La Hire », qui était l'original d'où les corrections et additions ont été prises. Le n<sup>o</sup> (23) du classement de dom Poirier. Le texte de Clerselier, imprimé sur la minute, fournit d'importantes variantes.

Mon Reuerend Pere,

Le voy par ce que i'ay dit, qu'une bale de plomb s'applatist moins sur une Enclume que sur un Couffin<sup>a</sup>, combien les mesmes choses peuuent estre regardées de diuers biais, & combien il est mal-aisé de se feruir des experiences qui sont faites par d'autres. Mais, encore que ie veuille bien croire que tout ce que vous me mandez sur ce fujet soit veritable, ie ne doute aucunement, pour cela, que ce que ie vous en ay mandé ne

3 moins] plus. — sur un Couffin que sur une Enclume.

a. Voir ci-avant, p. 10, l. 9-26

le soit aussi; mais le tout change selon que la proportion est changée, & pour bien faire cette expérience, il faut se servir d'un marteau qui ne soit pas fort gros : car s'il avoit la force de platir entièrement la bale sur l'enclume, il ne pourroit faire davantage sur le coussin. Et outre cela, on doit mettre une plaque de fer ou autre corps entre la bale & le coussin, afin qu'elle ne s'enfonse pas tellement dedans étant frappée, que le marteau appuyant contre ce coussin y perde sa force. Mais une expérience plus vulgaire, qui revient à ce même principe, & dont tous les cuisiniers de Paris vous assureront, c'est que, lorsqu'ils veulent rompre l'os d'une eclanche de mouton avec le dos d'un couteau, ils le mettent seulement sur leur main ou sur une seruiette, & frappant dessus, le cassent ainsi plus aisément que s'il estoit sur une table ou sur une enclume. Je ne puis dire combien il faut de pesanteur

1-17 mais... Je ne puis dire] Car lors que ie vous ay premierement écrit, i'ay vsé des termes dont on a coutume d'vsfer en proposant cette expérience, à cause que ie croyois fermement que vous la scauiez. Mais voyant depuis qu'elle vous estoit nouvelle, si i'ay bonne memoire, i'ay adjousté que, par un coussin, j'entendois une enclume suspendue, ou bien une plaque de fer mise sur un coussin; car de prendre un coussin tout seul & bien mol, il est aisé à croire que la bale se doit enfoncer dedans, au lieu de s'applatir; & au lieu d'une enclume, vous prenez un

morceau de fer mis sur un mur, où peut-estre il peut autant obeïr au coup, qu'il est requis pour en augmenter la force. Il faut donc auoir d'un costé une bonne enclume appuyée sur des coussins, en sorte qu'elle puisse ceder quelque peu, ou bien seulement une plaque de fer mise sur un coussin; & frappant deux bales de plomb de même force, & avec un même marteau de mediocre grosseur, en sorte qu'il ne puisse pas beaucoup applatir la bale qui sera sur une enclume ferme, ie m'assure qu'il applatira davantage l'autre. Et de tout cela l'effet se change, selon que la

pour égaler la force d'un coup de marteau; car c'est  
 vne question de fait, où le raisonnement ne fert de  
 rien sans l'expérience. Il est certain qu'une liure de  
 laine pese autant qu'une liure de fer; mais il y a  
 5 grande différence en la percussion, tant à cause de la  
 dureté qu'à cause de la résistance de l'air, & il y a des  
 choses qu'on enfonce mieux avec un marteau de bois  
 qu'avec un de fer.

10 Ceux qui trempent l'Acier avec l'air ne le font pas  
 pour le rendre fort dur, mais, au contraire, afin qu'il  
 le soit moins; car ie croy qu'il doit estre fort mol pour  
 seruir à ceux qui tirent les fils d'or.

15 Le ne croy point qu'il fust de la ciuilité que i'écri-  
 uisse vne nouvelle lettre à M. le Cardinal de Baigné,  
 ny mesme que ie témoigne sçauoir que celle que i'a-  
 uois écrite ait esté perduë<sup>a</sup>; mais pource que i'en ay  
 encore la copie, ie vous l'enuoye, non point pour la  
 faire voir à personne, si ce n'est que vous le iugiez fort  
 à propos, mais seulement afin que vous sçachiez ce  
 20 que ie luy mandois.

Le ne feray point imprimer mon Effai de Metaphy-  
 sique<sup>b</sup> que ie ne fois à Leyde, où ie pense aller dans

proportion est changée; comme  
 il y a des choses qu'on enfonce  
 mieux avec un marteau de bois,  
 qu'avec un de fer, & d'autres  
 au contraire; c'est ainsi que les  
 charpentiers ou menuisiers se  
 seruent d'un maillet de bois pour  
 fraper sur leur ciseau, & fen-  
 dent par ce moyen plus aisément

leur bois, que s'ils se seruoient  
 d'un marteau de fer. De dire.  
 — 1 car *om.* — 4 fer] Plomb.  
 — 6-8 & il... de fer. *om.* —  
 10 fort] plus. — 13 fust] soit.  
 — 13-14 écriuisse] écriue. —  
 14 Baigné] B. — 18 à personne  
*om.* — 21 à p. 36, l. 3, Ie...  
 Prince *om.*

a. Voir t. II, p. 464, l. 18; p. 565, l. 8.

b. Voir t. II, p. 629, l. 19.

cinq ou six semaines; & vous y adrefferez, s'il vous plaist, vos lettres chez le fleur Gillot, vis à vis de la Cour du Prince.

Je ne doute point que plusieurs petits coups de marteau ne fassent enfin autant d'effet qu'un fort grand coup : je dis autant en quantité, bien qu'ils puissent estre differens *in modo*; car il n'y a point de quantité qui ne soit diuisible en vne infinité de parties : & la Force, le Mouuement, la Percussion, &c. sont des espèces de quantitez.

Je ne puis determiner la vitesse dont chaque cors pesant descend au commencement, car c'est vne question purement de fait, & cela dépend de la vitesse de la Matiere subtile, laquelle oste au commencement autant

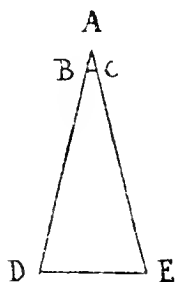

de la proportion de la vitesse dont les cors descendent, que le petit triangle ABC oste du triangle ADE, si on pose la ligne BC pour le premier moment de vitesse, & DE pour le dernier. D'où vous pouuez aisément calculer la force de la Percussion comparée avec la Pesanteur, *positis ponendis*. Et à cause qu'en ces suppositions on se peut beaucoup éloigner de la verité, le tout estant question de fait, je ne m'en meleray point, s'il vous plaist.

7 car] mais *apud me omnia fiunt Mathematicè in Natura*, &c. — 8 &] Or. — 13 & cela] qui. — 14 laquelle] Cette vitesse. — au commencement oste. — 17 pose] suppose que. — 18 pour] represente. — 19 pour *om.* —

20 la force] le raport. — 21 comparée *om.* — 22 Et] Mais. — qu'en] que. — 23 on se peut beaucoup éloigner] peuvent estre extrêmement éloignées. — *avant le tout*] & que *aj.* — 24 estant] est vne.



Je passe à vne autre de vos lettres. Ce que vous dites  
 que la vitesse d'un coup de marteau surprend la Nature,  
 en forte qu'elle n'a pas loisir de joindre ses forces pour  
 resister, est entierement contre mon opinion; car elle  
 5 n'a point de forces à joindre, ny besoin de temps pour  
 cela, mais elle agit en tout Mathematiquement. La  
 figure d'un marteau, ou mouton, &c. change la pro-  
 portion de sa force, à cause que, plus il a de largeur  
 au sens qu'il se meut, plus l'air luy resiste. Quand deux  
 10 boules de mail se rencontrent, si l'une recule, ainsi  
 qu'il arriue souuent, c'est par la mesme force qui la  
 faisoit auancer auparauant : car la force du moue-  
 ment, & le costé vers lequel il se fait, sont choses  
 toutes diuerses, comme i'ay dit en ma Dioptrique<sup>a</sup>;  
 15 mais cette boule ne recule pas si viste, à cause qu'elle  
 a transferé vne partie de son mouuement à l'autre  
 boule. Si vn cors qui se meut en rencontre vn autre  
 d'égale force qui soit immobile, sans doute qu'il le  
 doit plutost rompre que d'estre rompu par luy, & sans  
 20 cela iamais vne bale de plomb ne pourroit percer vne  
 cuirace, car le fer dont elle est faite est plus dur que  
 du plomb.

Vous auez raison que i'ay pris la Pallu pour Palissi.  
 C'est ainsi que ie me souuiens des noms des liures<sup>b</sup>.

25 La matiere subtile pouffe au premier moment le

1 de vos lettres] Lettre. — 21 dont elle est faite *om.* —  
 4 opinion] sens. — 11 la] le. — 22 du] le. — 23-24 Vous...  
 force] mouuement. — 14 toutes liures. *om.*  
*om.* — 15 cette boule] elle. —

a. *Dioptrique*, p. 14 et 17.

b. Voir plus haut, p. 7, l. 18.

cors qui descend, & luy donne vn degré de viteſſe ; puis au ſecond moment elle pouſſe vn peu moins, & luy donne encore preſque vn degré de viteſſe, & ainſi des autres ; ce qui fait *ferè rationem duplicatam*, au commencement que les cors descendent. Mais 5  
cette proportion ſe perd entierement, lors qu'ils ont descendu pluſieurs toiſes, & la viteſſe ne ſ'augmente plus, ou preſque plus.

*In motu projectorum*, ie ne croy point que le Miſſile aille iamais moins viſte au commencement qu'à la fin, 10  
à conter dés le premier moment qu'il ceſſe d'eſtre pouſſé par la main ou la machine ; mais ie croy bien qu'un mouſquet, n'eſtant eſloigné que d'un pied, ou demy pied, d'une muraille, n'aura pas tant d'effet que s'il en eſtoit eſloigné de quinze ou vingt pas, à cauſe 15  
que la bale, en ſortant du mouſquet, ne peut pas ſi aiſement chaffer l'air qui eſt entre luy & cette muraille, & ainſi doit aller moins viſte que ſi la muraille eſtoit moins proche<sup>a</sup>. Toutefois, c'eſt à l'expérience à deter- 20  
miner ſi cette difference eſt ſenſible, & ie doute fort de toutes celles que ie n'ay pas faites moy-meſme. Affurez vous que ie n'en ay eſcrit aucune comme cer-  
taine, que ie n'en fuſſe tres-aſſuré. Affurez vous auſſi que la quadrature de l'Hyperbole n'eſt pas moins dif- 25  
ficile que celle du Cercle, & que celui qui la promet ſe fera trompé.

2 pouſſe] le pouſſe derechef, mais. — 3 & luy] de façon qu'elle luy. — 6-7 font descendus. — 12 après ou] par *aj.* — 13 après

ou] d'un *aj.* — 14-15 que... eſtoit] qu'en eſtant. — 15 quinze ou vingt] dix ou douze. — 17 cette] la. — 21 faites] veuës.

a. Cf. t. II, p. 119, art. 4, et p. 139, art. 2.

Pour la Physique, ie croyois n'y rien sçauoir, si ie ne sçauois que dire comment les choses peuuent estre, sans demonstrier qu'elles ne peuuent estre autrement; car l'ayant reduite aux lois des Mathematiques, c'est  
 5 chose possible, & ie croy le pouuoir en tout ce peu que ie croy sçauoir, bien que ie ne l'aye pas fait en mes Effais, à cause que ie n'ay pas voulu y donner mes Principes, & ie ne voy encore rien qui me conuie à les donner à l'auenir.

10 |Ie ne mets aucune difference entre les mouuemens violens & les naturels; car qu'importe, si vne pierre est pouffée par vn homme, ou bien par la Matiere subtile? Et ainsi, auoüant que les violens ne passent pas par tous les degrez de tardiueté, il faut, ce me semble,  
 15 auoüer le mesme des naturels. Mais, comme vn homme, pouffant vne boule par vne action parallele à l'ho-

4-5 c'est chose] cela est. — 7 n'ay] n'y ay. — y om. — 8-9 ie ne voy... l'auenir] ie n'ay pas mesme aucune intention de les faire iamais imprimer, ny le reste de ma Physique, ny mesme aucune autre chose, que mes cinq ou six feuilles touchant l'Existence de Dieu, à quoy ie pense estre obligé en conscience; car pour le reste, ie ne sçay point de Loy qui m'oblige à donner au monde des choses qu'il té|moigne ne point desirer. Et si quelques-vns le desirer, sçachez que tous ceux qui sont les doctes, sans l'estre, & qui preferent leur vanité à la verité, ne le veulent point; et que pour vne vintaine d'approba-

teurs, qui ne me feroient aucun bien, il y auroit des milliers de malueillans, qui ne s'épargneroient pas de me nuire, quand ils en auroient l'occasion. C'est ce que l'experience m'a fait connoître depuis trois ans; & quoy que ie ne me repente point de ce que j'ay fait imprimer, j'ay toutesfois si peu d'enuie d'y retourner, que ie ne le veux pas mesme laisser imprimer en Latin, autant que ie le pourray empescher. — 12 bien omis. — 14 après il] le aj. — ce me semble omis. — 15 le mesme omis. — 16 pouffant] pressant. — par vne] d'une.

rizon, lors qu'elle est sur vn plan incliné, n'a pas tant de force à la mouvoir, *etiam demptâ grauitate*, que si elle estoit sur vn plan qui fust aussi parallele à l'horizon, le mesme est de la Matiere subtile, qui, la pouf-  
 5  
 sant tousiours directement de haut en bas, la fait com-  
 mencer à se mouvoir beaucoup plus lentement, sur vn  
 plan incliné, qu'en l'air libre.

Je n'ay point encore receu les Coniques de Monsieur Pascal le fils<sup>a</sup>, ny le Catalogue des Plantes; mais  
 10  
 ie vous remercie tres-humblement de la graine de  
 l'herbe sensitiue, que ie viens tout maintenant de re-  
 ceuoir, & nous aurons soin ici de la cultiuer le mieux  
 qu'il se pourra<sup>b</sup>.

Qui pourroit exactement experimenter quel poids  
 & quelle percussion font le mesme effet, on pourroit  
 15  
 par là connoistre de quelle vitesse le poids commence  
 à se mouvoir en descendant; mais ie croy cette experi-  
 ence moralement impossible.

La gajeure dont vous auoit écrit Monsieur Riuet  
 n'est pas encore iugée, mais elle doit l'estre bientost; 20  
 car les arbitres n'ont differé à donner leurs auis que  
 sur ce que ce badin a promis de faire imprimer ses

5 tousiours *om.* — 12 nous  
 aurons] i'auray. — ici *om.* —  
 12-13 le... pourra] comme il  
 faut. — 19 Riuet] Rio. — 20 iu-  
 gée] finie. — 20 à p. 41, l. 4, elle  
 doit... delay.] vaut autant que  
 finie, car le delay qu'on luy a  
 donné pour faire imprimer ses

defenses, n'est qu'afin de faire  
 mieux voir son ignorance, qui  
 est si extrême, que B. & P. font  
 des Archimedes à comparaiſon\*.  
 Je voudrois que vous entendis-  
 siez le Flamand, afin de vous en  
 enuoyer l'histoire, qui sera im-  
 primée dans quelques mois.

a. Voir lettre CLXXIX, t. II, p. 628, note a.

b. Voir t. II, p. 619, l. 11-19. et p. 633, art. 5.

defenses, ce qu'on feroit bien aise qu'il fist, afin que tout le monde pùst mieux voir sa sottise; mais ie ne croy pas qu'il le fasse, & passé 8 ou 15 iours, on ne luy donnera plus de delay\*.

- 5 | Toutes les parties du marteau, ou autre instrument à fraper, agissent en mesme temps, & non comme des soldats qui tirent l'vn après l'autre. Mais le temps qu'il faut pour applatir vne bale, est afin que les parties de  
 10 cette bale aient loisir de changer de situation, ce qu'elles ne peuuent faire en vn instant; & selon que les parties des cors frapez requierent plus ou moins de temps pour changer de situation & obeir au coup, ils peuuent estre frapez avec plus d'effet sur vn couffin, ou sur vne enclume, & avec vn maillet de bois, ou vn  
 15 marteau de fer, &c. En forte que ces proportions changent en infinies façons.

- Le mouuement des Missiles s'affoiblit, ainsi que vous écriuez, à cause qu'il se communique aux parties de l'air qu'ils rencontrent, & aussi aux parties de la Ma-  
 20 tière subtile qui les repousse en bas; et le mesme est d'vn boulet de canon. Mais ie ne voy pas qu'on puisse sçauoir de là combien l'air est moins dense que ce boulet; car on ne peut experimenter combien il transfere de son mouuement aux parties de cét air.

- 25 L'histoire de la fille de la basse Bretagne est digne d'auoir esté racontée par le sieur Petit, car c'est assurément vne fable.

5 après du] mouton, ou aj.  
 — 5-6 ou... fraper] &c. —  
 9 aient loisir de om. — chan-  
 ger] changent. — 14 maillet]

marteau. — 14-15 vn marteau  
 om. — 17 s'affoiblit] s'aneantit.  
 — ainsi que] comme. — 19 aux  
 parties] à celles. — 26 Petit] N.

Pour le beueur Italien, il faudroit voir la chose pour en bien iuger; mais sur le rapport que vous en faites, ie dirois qu'il doit auoir vn trou sous le menton, qui luy est resté de quelque blessure, & que c'est par là qu'il fait passer ces liqueurs. 5

Pour les conuulsions de la sœur d'un de vos Religieux, ce n'est rien sans doute de naturel, & les Medecins la doiuent guerir. Pour moy, encore que ie ne fois pas Docteur, ie ne desespererois pas pour cela d'y trouuer remede; mais il faudroit estre sur les lieux & voir le fuiet. 10

Ie ne puis croire que ce que vous me mandez des parties de la Pierre d'Ayman de Chorez<sup>a</sup> soit general, à sçauoir que ces parties separées leuent beaucoup plus de fer à proportion que le tout; mais bien que quelque partie de cette pierre se fera trouuée beaucoup meilleure que le reste. 15

En frapant d'un marteau sur le bassin d'une balance, il est certain qu'on doit commencer à souleuer autant pesant, en l'autre bassin, que le coup a de force; mais ce commencer à souleuer est imperceptible, ou presque imperceptible, à cause qu'incontinent après le coup pert sa force. 20

Ie n'ay point ouïy parler de l'Anglois, qu'on vous a dit promettre plus que l'ordinaire pour vuides les ma- 25

1 le beueur *om.* — l'Italien. — 2-3 sur... faites] comme vous l'écriuez. — 8-11 Pour... fuiet. *om.* — 14 ces] les. — 21

*et* 22 imperceptible] insensible. — 22 à cause qu'] &. — après] qu'il est commencé à souleuer, *aj.*

a. Voir ci-avant page 8, l. 4.

rais de ce païs; mais il se trouue par tout assez de gens qui promettent sans effectuer.

Il n'a fait ici grand froid qu'environ en mesme tems qu'à Paris, & il a degelé depuis 12 ou 15 iours, nonobstant que le vent soit quasi tousiours venu d'orient, ce qui est rare en ce païs. Et aujourd'hui il a fort negé & fait encore assez froid.

Pour l'homme de Grenoble\*, qui promet les Longitudes, & donne de nouvelles distances du Soleil, il faudroit voir ses raisons pour en iuger.

Vous enuoyerez ce qu'il vous plaira de moy à ce Seigneur Anglois\* dont vous écriuez; mais ce fera donc, s'il vous plaist, avec la glose que ie ne vous écris iamais rien que fort à la haste, & sans dessein qu'autre que vous le voye. | Et il faut, s'il vous plaist, estre exact à faire bien transcrire ces choses de mathematiques, ou plutost ne le point faire, car souuent vne lettre changée gaste tout; & des choses qui ne sont desia gueres bonnes, paroistroient encore plus mauuaises, estant mal escrites.

Je suis marri de l'accident qui est arriué à M<sup>r</sup> de Beaune; mais ie ne m'estonne pas de ce qu'il n'est point encore à bout de son entreprise, car ie sçay qu'elle est tres difficile<sup>a</sup>.

Voilà la responce à tous les points que j'ay trouuez

3-7 Il... froid *om.* — 8 l'homme] celui. — 11 ce] M. Candishe. — 12 m'écriuez. — 12-13 ce... plaist,] ie vous prie que ce soit donc. — 14 rien

*om.* — & sans] ny à. — 15 à p. 44. l. 5, Et il faut... 1640.] Je suis, M. R. P., Vostre tres-humble, & tres-obeïssant seruiteur, DESCARTES.

a. L'entreprise des lunettes. Voir ci-avant p. 9, l. 7-9.

en vos 4 dernieres lettres, dont j'ay receu les deux  
dernieres en mesme iour. Je suis de tout mon cœur,

Vostre tres-humble & tres-obeïssant  
feruiteur, DESCARTES.

De l'onzième mars 1640.

Page 40, l. 20, *variantes*. — Descartes paraît avoir changé cette première rédaction, à cause du jugement un peu sévère qu'il exprime sur les mathématiciens *B. et P.*, probablement *Beaugrand* et *Petit*, qu'il n'a jamais ménagés dans ses lettres. — Quant à l'histoire de toute cette affaire, dont Descartes annonce la publication dans quelques mois, elle ne paraîtra qu'en novembre 1640, sous le titre : *Den Onwissen Wis-Konstenaer I.-I. Stampioenius ontdeckt*. Il en a déjà été question dans la lettre CLXXXIV, p. 30 ci-avant, *éclaircissement* sur p. 21, l. 6.

Page 41, l. 4. — Voir aussi pour cette affaire (entre Stampioen et Waessenaer) les lettres CLXXV, CLXXVI, etc., surtout le début de la CLXXXII<sup>e</sup> ci-avant, p. 4. Stampioen fit, en effet, imprimer les pamphlets suivants dès les premiers mois de 1640 (Cf. t. II, p. 612) :

I.-I. STAMPIOENII WIS-KONSTIGH ende REDEN-MÆTIGH BEWIJS. *Op den Reghel Fol. 25, 26 en 27 van sijn Boeck ghenamt den Nieuwen Stel-Regel* ('s Graven-Hage, Ten Huyse van den Autheur in Sphæra Mundi, naest de Remonstransche kerck. 1640, in-4, pp. 1-30). Puis un second titre : AEN-HANGH *op dit REDEN-MÆTIGH BEWIJS. Waer in gheotoont wordt, het gene WAESSENAER op den zelfden Regel gheschreven heeft, niet anders, als Rechte Beuselighen zijn*, et un autre opuscule (pp. 31-58) :

I.-I. STAMPIOENII VERVOLGH *Op zijn Redcn-maetigh Bewijs, waer mede betoont wordt, dat den Reghel Fol. 25 in het Boeck, ghenamt den Nieuwen-Stel-Regel, van sich selven bestandigh is* (in-4). Il donnait en même temps la copie d'une lettre aux Professeurs de Mathématique de l'Université de Leyde, Gool et Schooten, datée de La Haye, 8 février 1640.

Page 43, l. 8. — Jacques de Valois, Ecossais, Trésorier général de France en Dauphiné, et Intendant de la maison de M. le Comte de Sault. Ainsi l'appelle J.-B. Morin dans son opuscule cité t. I, p. 291, *éclaircissement* de p. 289, l. 2 : *Lettres écrites au S<sup>t</sup> Morin par les plus celebres Astronomes de France, approuuans son inuention des longitudes* (Paris, Morin et Libert, 1635). C'était aussi un ami de Gassend, avec qui il fit des observations astronomiques. Il écrivait encore à Mersenne, de Grenoble, le 11 oct. 1643 : « Je lis le Pere Fournier sur ses observations *et sur la* » *longitude*, et trouve qu'il a raison... Le liure est bon et curieux. » (*Bibl. Nat.*, MS. fr. n. a. 6206, p. 321.)



Page 43, l. 12. — La variante de Clerselier indique que ce « seigneur anglois » est sir Charles Cavendish, que Baillet appelle à tort *Mylord Candische* (voir t. II, p. 457, *éclaircissement*, l. 4 en rem.), le titre de lord appartenant à son frère aîné, William, le marquis de Newcastle, avec lequel Descartes entrera aussi plus tard en relations. Nous retrouverons encore sir Charles voulant s'occuper des lunettes (*Clers.*, III, lettre 105), puis, en 1646, soulevant la question du centre d'oscillation du pendule. Au reste, la réputation de Descartes était déjà grande en Angleterre, grâce sans doute à Digby (cf. t. II, p. 336, l. 11) et à Boswell (*ib.*, p. 547, l. 3). D'autre part, du « mathématicien anglais », dont il est question dans la lettre suivante (*Clers.*, II, 216), John Pell, ou Johannes Pellius, on trouve dans les Lettres MSS. à Mersenne, une épître datée de Londres, 24 janvier 1640, contenant ces mots :

« Præclara illa Geometrica, quorum mentionem facis, conspectu mihi »  
 » gratissima erunt. Quæ si Gallicè conscripta sint, meâ causâ non opus »  
 » est translationis laborem suscipere, qui ejus linguæ scripta sic satis bene »  
 » intelligam, tanquam ad loquendi scribendive in eadem promptitudinem »  
 » non pervenerim. Interque alia præclara ejus Monumenta, *Cartesianis* »  
 » potissimum delectatus, ea maximam partem in vernaculam meam »  
 » transtuli. »

« Tractatus ille Mechanicus (de quo summas tibi gratias ago) Majoris »  
 » illius operis, quod Autor promittit, admodum mihi salivam movet. »  
 » Palissius me quoque semel legere exorsum facilè ad finem usque in »  
 » lectione sui non sine summâ delectatione detinuit. » (*Bibl. Nat.*, fr. n. a. 6206, f. 159, p. 308.)

## CLXXXVI.

## DESCARTES A MERSENNE.

[1<sup>er</sup> avril 1640.]

Texte de Clerselier, tome II, lettre 38, p. 216-220.

*Sans date dans Clerselier. Mais elle est imprimée entre la 37<sup>e</sup>, du 11 mars, et la 39<sup>e</sup>, du 11 juin 1640. De plus, on voit par cette dernière que Descartes n'a pas répondu sur-le-champ à une lettre de Mersenne écrite le 25 mars; il ne l'avait donc pas encore reçue, lorsqu'il répond dans celle-ci à trois lettres, des 4, 19 et 20 mars. On peut donc la dater presque certainement du dimanche 1<sup>er</sup> avril, ou lundi 2 avril 1640.*

Mon Reuerend Pere,

Quoy que i'aye receu trois de vos lettres depuis ma  
 derniere, ie n'y trouue pas toutesfois assez de matiere  
 pour remplir cette feuille. Car la premiere, du qua-  
 trième Mars, ne contient que l'obferuation des decli- 5  
 naisons de l'Ayman, qui varient en Angleterre, avec  
 vn raisonnement qu'un Mathematicien, que vous ne  
 nommez point, a fait fur ce fujet\*; lequel raisonne-  
 ment est fort bon pour en decouurir la cause à l'auen- 10  
 nir. Mais si vous attendez que ie vous die par prouifion  
 ma conjecture, comme ie ne croy pas que les decli-  
 naisons de l'Ayman viennent d'ailleurs que des inéga-  
 litez de la terre, auffi ne croy-je point que la variation  
 de ces declinaisons ait vne autre cause que les altera- 15  
 tions qui se font en la masse de la terre : soit que la  
 mer gagne d'un costé & perde de l'autre, ainsi qu'on  
 voit à l'œil qu'elle fait en ce pais; soit qu'il s'engendre  
 d'un costé des mines de fer ou qu'on en épuife de l'aut-  
 re; ou soit seulement qu'on ait transporté quelque 20  
 quantité de fer, ou de brique, ou d'argile, d'un costé  
 de la ville de Londres vers l'autre. Car ie me souuiens  
 que, voulant voir l'heure à vn quadran, où il y auoit  
 vne aiguille frotée d'Ayman, estant aux champs proche  
 d'un logis qui auoit de grandes grilles de fer aux fe- 25  
 nestres, i'ay trouué beaucoup de variation en l'aiguille,  
 en m'éloignant mesme à plus de cent pas de ce logis,  
 & passant de sa partie orientale vers l'occidentale,  
 pour en mieux remarquer la difference. Pour le Ciel,  
 il n'est pas croyable qu'il y soit arriué assez de chan- 30  
 gement en si peu d'années, pour causer cette varia-

tion ; car les Astronomes l'auroient aisément remarquée.

Le vous remercie pour la seconde fois de la graine de l'herbe sensitiue, que j'ay trouuée en cette lettre, après en auoir receu huit iours deuant dans vne autre<sup>a</sup>.

J'ay receu aussi l'Effay touchant les Coniques du fils de M. Pascal<sup>b</sup>, & auant que d'en auoir lû la moitié, j'ay iugé qu'il auoit appris de Monsieur des-Argues ; ce qui m'a esté confirmé, incontinent après, par la confession qu'il en fit luy-mesme<sup>\*</sup>.

Vostre seconde lettre, du dixiesme Mars, en contenoit vne autre de Monsieur M(eissonnier)<sup>c</sup>, auquel ie ferois réponse, si ie pensois que celle-cy vous dût encore trouuer à Paris ; mais si elle vous doit estre enuoyée plus loin, il n'y a pas d'apparence de la charger tant, & ie puis mettre icy, en peu de paroles, tout ce que j'ay à luy faire sçauoir, ce qui fera, s'il vous plaist, pour lors que vous luy écrirez. Qui est (après mes remerciemens pour la bien-veillance qu'il me témoigne) que, pour les especes qui seruent à la memoire, ie ne nie pas absolument qu'elles ne puissent estre en partie dans la Glande nommée *Co|narium*, principalement dans les bestes brutes, & en ceux qui ont l'esprit grossier ; car, pour les autres, ils n'auroient pas, ce me semble, tant de facilité qu'ils ont à imaginer vne infinité de choses qu'ils n'ont iamais veuës, si leur

a. Voir p. 40, l. 10-13 ci-avant.

b. Voir lettres CLXXIX, t. II, p. 628, note a ; et CLXXXV, p. 40, l. 8-9 ci-avant.

c. Une réponse à la lettre CLXXXIII ci-avant, p. 18.

ame n'étoit iointe à quelque partie du cerueau, qui  
 fust fort propre à receuoir toutes fortes de nou-  
 uelles impressions, & par consequent fort mal propre  
 à les conseruer. Or est-il qu'il n'y a que cette Glande  
 feule, à laquelle l'ame puisse estre ainsi iointe; car 5  
 il n'y a qu'elle feule, en toute la teste, qui ne soit  
 point double. Mais ie croy que c'est tout le reste du  
 cerueau qui sert le plus à la memoire, principale-  
 ment ses parties interieures, & mesme aussi que tous 10  
 les nerfs & les muscles y peuuent seruir; en forte  
 que, par exemple, vn ioüeur de luth a vne partie de  
 sa memoire en ses mains; car la facilité de plier & de  
 disposer ses doigts en diuerses façons, qu'il a acquise  
 par habitude, aide à le faire souuenir des passages  
 pour l'exécution desquels il les doit ainsi disposer. Ce 15  
 que vous croyez aisement, s'il vous plaist de consi-  
 derer que tout ce qu'on nomme Memoire Locale est  
 hors de nous; en forte que, lors que nous auons lû  
 quelque liure, toutes les espèces qui peuuent seruir à  
 nous faire souuenir de ce qui est dedans, ne sont pas 20  
 en nostre cerueau, mais il y en a aussi plusieurs dans  
 le papier de l'exemplaire que nous auons lû. Et il  
 n'importe pas que ces especes n'ayent point de ressem-  
 blance avec les choses dont elles nous font souuenir;  
 car souuent celles qui sont dans le cerueau n'en ont 25  
 pas dauantage, comme j'ay dit au quatrième Discours  
 de ma Dioptrique)<sup>a</sup>. Mais, outre cette memoire, qui  
 dépend du cors, j'en reconnois encore vne autre, du  
 tout intellectuelle, qui ne dépend que de l'ame feule.

Je ne trouuerois pas estrange que la Glande *Cona-* 30

a. *Dioptrique*, p. 33.

*rium* se trouuaft corrompuë en la diffection des lethargiques, car elle se corrompt auffi fort promptement en tous les autres; & la voulant voir à Leyde, il y a trois ans, en vne femme qu'on anatomifoit, quoy  
 5 que ie la cherchaffe fort curieufement, & ſceuffe fort bien où elle deuoit eſtre, comme ayant accouſtumé de la trouuer, dans les animaux tous fraiſ|chement tuez, fans aucune difficulté, il me fut toutesfois impossible de la reconnoiſtre. Et vn vieil Profefſeur qui  
 10 faiſoit cette anatomie, nommé Valcher, me confeſſa qu'il ne l'auoit iamais pû voir en aucun cors humain; ce que ie croy venir de ce qu'ils employent ordinairement quelques iours à voir les inteſtins & autres parties, auant que d'ouurir la teſte.

15 Pour la mobilité de cette glande, ie n'en veux point d'autre preuue que ſa ſituation : car n'eſtant ſouſtenuë que par de petites arteres qui l'environnent, il eſt certain qu'il faut tres peu de choſe pour la mouuoir; mais ie ne croy pas pour cela qu'elle ſe puiſſe beau-  
 20 coup écarter, ny ça, ny là.

Pour les marques d'enuie<sup>a</sup>, ce qui vous fait croire qu'elles reſſemblent fort parfaitement aux objets, ne vient que de ce que vous trouuez étrange qu'elles puiſſent tant reſſembler qu'elles font; mais ſi vous les  
 25 comparez avec les portraits des plus mauuais peintres, vous les trouuez encore beaucoup plus defectueuſes. Mais pour l'vrine des enragez, c'eſt vne queſtion de fait, en laquelle ie ne voy rien d'impoſſible; non plus qu'en ce que vous m'écriuez de la  
 30 ſecondité d'un grain de blé, apres auoir eſté trempé

a. Voir ci-avant, p. 20, l. 21, à p. 21, l. 2.

dans du fang, ou du fuc de fumier. Et pour ce que le Sieur N.<sup>a</sup> vous a dit de la pierre d'Ayman, il fuffit que vous m'ayez nommé vofre autheur, pour m'empescher d'y adjôter foy.

Le viens à vofre derniere, du vingtiesme Mars, où vous mandez me renvoyer le petit Catalogue des Plantes que ie vous auois enuoyé<sup>b</sup>, que ie ne trouue pas toutesfois avec vofre lettre; mais auffi n'en ay-ie nullement affaire, non plus que de celuy des Plantes du Iardin Royal, que vous auez pris la peine de m'enuoyer, fans que ie l'aye encore receu; mais i'apprens qu'ils l'ont à Leyde.

Le n'ay point du tout oüy parler de ce que vous me mandez qu'on vous a écrit d'Angleterre, qu'on estoit fur le point de m'y faire aller<sup>c</sup>; mais ie vous diray, entre nous, que c'est vn país dont ie prefererois la demeure à beaucoup d'autres; & pour la Religion, on dit que le Roy mefme est Catholique de volonté: c'est pourquoy ie vous prie de ne point détourner leurs bonnes intentions.

Le ne me fçaurois maintenant remettre aux Mathematiques pour chercher le Solide de la Roulette<sup>d</sup>; mais ie ne le croy point impossible.

Le vous ay mandé en ma precedente<sup>e</sup> l'vnique raifon que ie fçache, qui puiſſe empescher qu'un moufquet ne faſſe tant fort proche qu'un peu loin, & il n'y

a. « Je croy que c'est Petit. » (*Exemplaire de l'Institut.*)

b. Voir t. II, p. 619, l. 15-19; p. 633, art. 5, et ci-avant, p. 40, l. 9.

c. Voir ci-après la lettre CXCI, dernier article.

d. Page 8, l. 13, ci-avant.

e. Page 38, l. 9-19, ci-avant.

a aucune apparence de verité en celle que vous me mandez de M. Myd(orge). Je fuis.

Page 46, l. 8. — Ce mathématicien anglais est John Pell (*Johannes Pellius*), dont nous avons trois lettres écrites de Londres à Mersenne, précisément sur ce sujet.

La première est datée du 21 novembre 1639. Elle contient ce *post-scriptum*: « Chartam istam tuam *Magneticis experimentis* refertam (cf. plus » *haut lettre CLXXXII du 29 janv. 1640, p. 8, l. 8*) percurri. Miratus » sum te de duobus insignioribus Londinensium inventis nihil monuisse. » Quorum prius a R. Normanno ante 60 annos observatum et Gilberto » notum, Acûs, scilicet, in æquilibrio positæ, inclinatio sub horizonte » [Londinensi usque ad 71 gr. 50'] post contactum Magnetis. Posterius » Johannes Marr Scotus in *Horto Regio* primus, et quidem casu, obser- » vavit, Anno 1633, idque doctioribus quibusdam communicavit, *Acûs*, » nempè, *Magneticæ declinationem* in Horizonte à vero Septentrionis » puncto numeratam, *non esse*, ut Gilbertus pronunciat, in eodem loco » *constantem*, sed [hic apud nos insigniter] deminutam. Quanta vero ista » deminutio fuerit et quomodo observata, docebit H. Gellibrandi (amici » nostri, dum viveret) Tractatus, quem spero te vel cum his vel paulo post » accepturum. Meditationes vero nostras de causâ istius deminutionis » posthac fortasse mittam, ubi tibi non ingratas fore istiusmodi studiorum » tuorum interpellationes intellexero. » (*Bibl. Nat.*, MS. fr. n. a. 6206, f. 158, p. 306.)

La seconde lettre, du 24 janvier 1640, accompagne les *Meditationes* annoncées et contient l'historique de l'observation (*Ib.*, f. 159, p. 308-309). Elle fut sans doute envoyée le 4 mars à Descartes, qui y répond le 1<sup>er</sup> avril.

Enfin, la troisième lettre, du 29 mars 1640, complète cet historique et y ajoute des observations faites en mer (*Ib.*, f. 160, p. 310-311).

Dans le passage cité, Pell parle, en premier lieu, de ROBERT NORMAN, constructeur d'instruments mathématiques, auteur d'un in-4°, en 1581, intitulé : *The Newe Attractive, containing a short discourse of the Magnes or Lodestone, and amongest other his virtues, of a newe discovered secret and subtilt propertie concerning the declinyng of the Needle touched therewith under the plaine of the Horizon*, avec une dédicace à William Borough, « the comptroller of the Navy », et un appendice de celui-ci, intitulé : *A Discovery of the Variation of the Compass*. Il s'agit, dans l'ouvrage de Norman, de l'inclinaison magnétique.

Quant à la déclinaison, Pell paraît ignorer les travaux d'EDMUND GUNTER, « Professor of Astronomy in Gresham College », qui, en 1622, conclut de ses expériences faites à Limchouse que la direction de l'aiguille avait varié de 5° en quarante-deux ans; il en donna un aperçu, l. II, c. v, de son *Cross-Staff*; puis, en 1624, à la demande du prince Charles, il publia de

nouvelles expériences faites dans les jardins de Whitehall. Gunter, né en 1581, mourut en 1626.

HENRY GELLIBRAND (1597-1636), son successeur, confirma ses conclusions dans un ouvrage publié à Londres, in-4, 1635 : *A Discourse Mathematical of the Variation of the Magneticall Needle together with its admirable diminution lately discovered.*

Jacques de Valois, à Grenoble, eut connaissance de cet ouvrage de Gellibrand et en avisa Gassend à Aix. On trouve dans les observations de celui-ci, *De Rebus Cælestibus Commentarij*, la note suivante : « 1640, » Mense Junio, Aquis Sextiis admonitus a Valesio editum Anglicè libellum, ex quo constat variationem Magnæ sic decrescere, vt in eodem loco (Lymhusij nempe propè Londinum) exquisitissimè obseruata anno 1580 Octobris à Burrusio exhibita fuerit gr.  $11 \frac{1}{4}$ , anno 1622 à Gontero grad. 6, proximè anno 1634 gr.  $4 \frac{1}{12}$ . Explorare libuit an quæ optimo Galterio et mihi habita huc vsque fuit 5 proximè graduum, pari ratione decreuerit. Itaque tum ad lineam meridianam ante 30 annos ductam, tum ad recentiores applicata fuit acus semipedalis non recentior modò, sed etiam illa qua vsus ante id tempus Galterius. Cæterùm cùm variatio nunquam ad tres gradus peruenerit, raro ad duos cum semisse, tum constantius ex ad probatissimam lineam duorum dumtaxat graduum fuit. Memento heinc corrigere Massiliensem obseruationem, etc. » (*Gassendi Opera*, t. IV, p. 437.)

Comme Gassend avait reçu l'année précédente une lettre datée de Rome, 2 juin 1659, du P. Athanase Kircher (*Ib.*, t. VI, p. 436-437), qui lui annonçait son prochain ouvrage *De Arte Magneticâ*, il lui envoya, le 3 juillet 1640, le détail de ses observations, anciennes et nouvelles, sur la déclinaison de l'aimant (*Ib.*, t. VI, p. 98-99). Le P. Bougerel, dans sa *Vie de Gassendi*, résume ainsi cette lettre, p. 183-184 : « Il dit à ce sçavant les » expériences qu'il avoit faites autrefois sur cette matiere; d'abord à » Paris, où il avoit trouvé cette variation moindre que les auteurs ne la » disoient; ensuite ayant renouvelé les mêmes expériences à Aix, à Digne, » à Marseille, il n'avoit jamais pu parvenir au même point. Dorosseus, » professeur de philosophie à Aix, et ensuite théologal a Arles, avoit » observé cette déclinaison en 1600, l'avoir trouvée de 9 degrés. Gautier » ayant remarqué qu'il ne s'étoit pas servi d'une aiguille assez prolixè, fit » la même expérience à Aix, et ne la trouva pas de 7 degrés en 1620. Lui » Gassendi l'avoit aussi observée dans la même ville, et ne l'avoit trouvée » que de 5 degrés; quelque temps après elle n'étoit plus que de 4 et  $\frac{3}{4}$ , et » ajoute que cette déclinaison trouvée autrefois à Marseille de 3 degrés, » n'étoit plus de son temps que de  $2 \frac{1}{2}$ , et même moins de 2. »

Un peu plus tard, Jacques de Valois écrira à Mersenne, de Grenoble, le 11 oct. 1643 : « Je voudrois bien que vous luy eussiez fait savoir (au Pere » Fournier) ce que Mr Petit, vous et moy, remarquasmes en vostre cou- » uent sur la variation de l'aymant a Paris, comme il se trouua bien sur- » pris, ne l'ayant trouué, sur le mesme meridien qu'il auoit autrefois tracé



» sur la pierre de vostre cloistre, que de 2 degrés ou un peu plus, où au-  
 » trefois il l'auoit trouuée de 5, ainsi que ledit Pere remarque en parlant  
 » dudit sieur Petit. » (*Bibl. Nat.*, MS. fr. n. a. 6206, f. 165, p. 321.)

Enfin, le P. Bougerel conclut ainsi le résumé que nous avons rapporté :  
 « J'ajouterai ici qu'Honoré Gautier, neveu du prieur de la Valette, se  
 » servant des mêmes instrumens et de la même méridienne que son oncle,  
 » observa à Aix, l'an 1645, que cette déclinaison n'étoit que de 2 degrés ;  
 » que quatre ans après, le 14 mai 1649, il procéda à la même opération et  
 » ne trouua plus que 1 degré  $\frac{1}{2}$  ; que le 21 fevrier 1661, à la requisiion  
 » d'Honoré Bouche, historien de Provence, ayant renouvelé la même  
 » observation avec les mêmes attentions que la première fois, il ne trouua  
 » plus cette déclinaison que de 40 minutes. » (*Vie de Gassendi*, p. 184,  
 Paris, Jacques Vincent, 1737.)

Page 47, l. 11. — On trouve, imprimé en marge, dans la *seconde édition* du tome II des *Lettres* : « Des personnes qui croyent le bien sçauoir  
 » disent que cela est faux : cela peut estre faux (*mot barré dans l'exem-*  
 » *plaire de l'Institut, et remplacé par ceux-ci, écrits à la main* : absolu-  
 » ment parlant); mais je ne doute point que M. Descartes ne dise vray,  
 » car il n'estoit point homme à controuuer des mensonges. » Cette note  
 concerne les mots de la ligne 9, mis en italiques par Clerseilier : *qu'il*  
 (Pascal) *auoit appris de Monsieur des-Argues.*

Remarquons que la seconde édition des *Lettres* est de 1666, et la pre-  
 mière de 1659. Entre les deux était survenue la mort de Pascal (19 août  
 1662), ainsi qu'une édition des *Traitez de l'Equilibre des Liqueurs et de*  
*la Pesanteur de la Masse de l'Air*, par Monsieur PASCAL (Paris, Guillaume  
 Desprez, in-12, 1663, privilège du 8 avril, achevé d'imprimer le 17 novem-  
 bre), avec une *Préface* de Monsieur Périer. On lit p. 9-10 de cette *Préface*  
 (non paginée) : « ... Comme il (*M. Pascal*) trouuoit dans ces sciences la  
 » verité qu'il aymoit en tout avec une extrême passion, il y auançoit tel-  
 » lement, pour peu qu'il s'y occupât, qu'à l'âge de seize ans il fit un *Traité*  
 » des Coniques qui passa, au jugement des plus habiles, pour un des plus  
 » grands efforts d'esprit qu'on se puisse imaginer. Aussi Monsieur Des-  
 » cartes, qui estoit en Hollande depuis long temps, l'ayant leu, et ayant  
 » ouy dire qu'il auoit esté fait par un enfant âge de seize ans, ayma mieux  
 » croire que Monsieur Pascal le pere en estoit le veritable auteur, et qu'il  
 » vouloit se dépouiller de la gloire qui luy appartenoit legitimement, pour  
 » la faire passer à son fils, que de se persuader qu'un enfant de cét âge  
 » fut capable d'un ouvrage de cette force, faisant voir, par cét éloignement  
 » qu'il témoigna de croire une chose qui estoit tres veritable, qu'elle estoit  
 » en effet incroyable et prodigieuse. »

Nous ne savons d'où Périer a pu tirer cette opinion de Descartes : peut-  
 être du récit des conversations que celui-ci tint à Paris, car elle ne se  
 trouve point dans ses *Lettres*. Quant à dire que Pascal était redevable de  
 quelque chose à Desargues, c'est un fait dont Périer et plus tard Baillet

(*Vie de M. Des-Cartes*, II, 40) auraient pu s'assurer en relisant l'*Essay* (et non point *Traité pour les Coniques*. Il n'a été réimprimé que dans les *Œuvres de Blaise Pascal*, édition Bossut (La Haye, 1779, t. IV, p. 1-7). C'était un simple placard qui pouvait être affiché (il tient tout entier sur le recto d'une assez grande feuille); la Bibl. Nat. en possède un exemplaire (en tête d'un recueil intitulé : *Invent. de Geometrie*, V, 848, 3). Le titre est : *Essay pour les Coniques par B. P.*; il comprend trois définitions, trois lemmes et les énoncés de cinq théorèmes et de trois problèmes. On y lit (avant l'énoncé du quatrième théorème) :

« Nous demonstresons aussi cette propriété, dont le premier inuenteur »  
 » est Mr Desargues Lyonnais, vn des grands esprits de ce temps, et des »  
 » plus versez aux Mathematiques, et entr'autres aux Coniques, dont les »  
 » escripts sur cette matiere, quoy qu'en petit nombre, en ont donné vn »  
 » ample tesmoignage à ceux qui en auront voulu receuoir l'intelligence : »  
 » et veux bien aduoüer que ie doibs le peu que l'ay trouué sur cette ma- »  
 » tiere à ses escripts, et que l'ay tasché d'imiter autant qu'il m'a esté pos- »  
 » sible sa methode sur ce sujet, qu'il a traité sans se seruir du triangle »  
 » par l'axe : Et traittant generalement de toutes les sections de Cone, la »  
 » propriété merueilleuse dont est question est telle : ... etc. »

Le placard se termine ainsi :

« Nous auons plusieurs autres Problemes et Theoremes, et plusieurs »  
 » consequences des precedents; mais la defiance que l'ay de mon peu d'ex- »  
 » perience et de capacité, ne me permet pas d'en auancer dauantage, aduant »  
 » qu'il ait passé à l'examen des habiles gens, qui voudront nous obliger »  
 » d'en prendre la peine; apres quoy, si l'on iuge que la chose merite »  
 » d'estre continuée, nous essayrons de la pousser iusques où Dieu nous »  
 » donnera la force de la conduire. A PARIS, M.DC.XL. »

La « confession », dont parle Descartes (p. 47, l. 10-11), est aussi clairement formulée que possible dans le premier des deux passages qui viennent d'être cités. Pour reconnaître, d'autre part, que Blaise Pascal, dans son *Essay*, procède comme un disciple de Desargues, Descartes n'avait certainement pas besoin d'en lire la moitié; car la première définition (*lignes droites de même ordonnance*) est empruntée au *Brouillon-proiect* de 1639 (voir t. II, p. 557, *éclaircissement* sur p. 555, l. 25). L'accusation d'erreur, sinon de mensonge, lancée contre Descartes à propos de ce passage de ses lettres, est donc aussi ridicule que la riposte de Clerselier est faible. Quant à l'histoire racontée par Périer, elle est absolument invraisemblable, comme le remarquait déjà Bayle, dans son *Dictionnaire historique* : car elle supposerait, pour l'*Essay*, de la part de Descartes, une admiration dont il ne témoigne guère et qu'il n'était point dans son caractère d'éprouver. Il est donc au moins singulier que, dans son *Histoire des Mathématiques* (t. II, p. 62), Montucla ait reproduit les récits de Baillet.

La gloire de Pascal n'est, au reste, en rien diminuée par la remarque de Descartes, et Chasles l'a mise en pleine lumière dans son *Aperçu historique, etc.* (2<sup>e</sup> éd., Paris, Gauthier-Villars, 1875, p. 71-73), où l'on trou-

vera une analyse complète de l'*Essay*. Le premier lemme n'est autre, en effet, que la célèbre proposition de l'*hexagramme mystique*, sur laquelle Pascal établit les fondements d'un grand ouvrage, divisé en six Traités, sur les Coniques, ouvrage qu'il laissa sans y mettre la dernière main et qui est aujourd'hui perdu, mais que Leibniz a pu voir et dont il a parlé avec détails dans sa lettre à Périer, du 26 août 1676 (*Œuvres de Blaise Pascal*, éd. Bossut, t. V, p. 459-462). Desargues a lui-même pleinement reconnu l'importance capitale de ce théorème; dans l'*Examen des Œuvres du sieur Desargues*, publié en 1644 par son détracteur Curabelle, on lit, p. 70-71 : « Mais comme le dit sieur, à la fin d'une Réponse à causes et moyens d'op- » position, etc., du 16 décembre 1642, remet d'en donner la clef quand la » démonstration de cette grande proposition *la Pascale* verra le jour, et » que le dit Pascal peut dire que les 4 livres d'Apollonius sont bien un cas, » ou bien une conséquence naturelle de cette grande proposition dont j'ai » laissé la glose à la liberté de l'auteur... » (*Œuvres de Desargues*, Paris, Leiber, 1864, t. II, p. 386-387.)

La même année 1644, dans son traité *De mensuris, ponderibus, etc.*, Mersenne imprimait, en mentionnant Blaise Pascal : « Unicâ propositione » universalissimâ, 400 corollariis armatâ, integrum Apollonium complexus » est. » A cette date, la composition des Traités des Coniques était donc très avancée, et le renom de Pascal, à vingt ans, effaçait celui de son maître Desargues, puisqu'il accomplissait l'œuvre que celui-ci avait seulement ébauchée dans son *Brouillon-proiect*, et que la terminologie de cet écrit (voir t. II, p. 556, *éclaircissement*) avait effarouché la plupart des « doctes ».

Pour Desargues, le théorème fondamental était celui de l'*involution des six points* où une droite rencontre une conique et les quatre côtés d'un quadrilatère inscrit. C'est bien le théorème dont Pascal, dans son *Essay*, donne un énoncé et annonce une démonstration, tout en attribuant l'invention à Desargues. Il était déjà exposé, sous une autre forme, et démontré dans le *Brouillon-proiect* de 1639 (*Œuvres de Desargues*, t. I, p. 171-178), ainsi que l'a parfaitement reconnu Jean de Beaugrand (*ib.*, t. II, p. 364-365) dans un factum contre Desargues, du 20 juillet 1640 :

« Il sera donc plus à propos de retourner à la chose, et de montrer que » la proposition qui faict la plus grande partie de ce Brouillon n'est qu'un » corollaire de la 17 proposition du 3 des Coniques d'Apollonius. On ne » pourra pas douter que ce que i'en ay démontré en peu de lignes, ne » soit la mesme proposition, pour la composition de laquelle il lui a fallu » faire cette ample prouision d'*arbres*, de *troncs*, de *souches*, de *ra-* » *cines*, etc. : la voicy couchée presque aux mesmes termes dans les theses » de M. B. P. que ie choisís, pource que, si ie la transcriuois comme elle » est dans le Brouillon, et qu'il me fallust nommer *deffaillement* ce que » l'on entend par ellypse, i'aurois peut-estre de la peine à me garentir de » quelque syncope ou defaillance de cœur. »

Suit l'énoncé, qui est, en effet, à peu près textuellement emprunté à

l'*Essay* de Pascal, et où ne figurent pas les termes techniques de Desargues; puis la démonstration annoncée par Beaugrand. Celui-ci n'a pas voulu comprendre que l'intérêt de cette proposition était qu'elle pouvait être prouvée presque immédiatement, comme l'avait montré Desargues, et qu'elle pouvait dès lors servir de fondement pour la théorie des coniques.

Dans son *Aperçu historique* (2<sup>e</sup> éd., p. 77), Chasles ne connaissait encore le théorème de l'*involution* que par l'*Essay* de Pascal et par ce passage de Beaugrand; d'autre part, par une singulière inadvertance, l'éditeur des *Œuvres de Desargues* (t. II, p. 379) a cru pouvoir conclure de ce dernier passage que les *thèses de M. B. P.* différaient de l'*Essay pour les Coniques* et étaient plus étendues.

## CLXXXVII.

## DESCARTES A GOLIUS.

3 avril 1640.

AUTOGRAPHE, Vienne, K. K. Hofbibliothek, IX, 114.

*Une feuille, pliée en deux : la lettre occupe le premier feuillet, recto et verso, (19 et 24 lignes), ainsi que le recto du second; au dos, adresse et cachet de cire rouge, avec R et C entrelacés. Publiée par Foucher de Careil, Œuvres inédites de Descartes, t. II, 1860, p. 8-12, sans nom de destinataire, et sans les deux noms propres de la fin, Schotanus et Schooten.*

Monfieur,

Vous m'avez bien obligé & bien fort assuré par la lettre que vous m'avez fait l'honneur de m'escire; mais i'espere que vous excuserez aussy mes inquietudes, en considerant combien il y a de tems que nous attendons vostre iugement, sans que i'aye pû sçauoir aucune raison qui le retardast<sup>a</sup>, si ce n'est maintenant

5

a. Le jugement de Golius et de Schooten, dans l'affaire Stampioen-Waessenaer. Descartes, le 11 mars 1640, l'attendait dans « huit ou quinze jours » (p. 41, l. 3), et, disait-il déjà le 29 janvier, « vers la fin de mars » (p. 7, l. 9).

que i'apprécie vostre deuil domestique, lequel m'obligeroit icy a changer de discours pour me condouloir avec vous, si ie ne pensois que la vieilleſſe & les maladies qui traouilloient la perſonne que vous  
 5 regretez, vous donnoient cy deuant plus de ſuiet de la plaindre que ne doit faire a present le repos qu'elle a acquis.

Et pour reuenir a noſtre affaire, ie vous ſupplie tres humblement de conſiderer que vous ne ſçauriez  
 10 ſi peu differer a la terminer que cela ne ſoit grandement preiudiciable, non ſeulement a W(aeſſenaer) & a moy, de qui St(ampioen)<sup>a</sup> prend cependant occaſion de medire; mais permettez, ſ'il vous plaiſt, a mon affection, que ie vous die icy franchement que cela  
 15 donne auſſy occaſion a pluſieurs qui ſçauent combien elle eſt claire & indubitable, d'auoir diuerſes penſees au defauantage de M<sup>rs</sup> mes iuges; iuſques la que i'ay eſté auerti de la Haye, que le bruit eſtoit qu'on cherchoit ſeulement quelque pretexte pour excuſer la  
 20 regle de St(ampioen) & couvrir la faueur qu'on luy vouloit faire, partie a cauſe qu'on auoit peur de ſes medifances, & partie auſſy a cauſe qu'on en eſtoit prié par des gens qui ne m'ayment pas. Vous auez intereſt a faire ceſſer ces faux bruits; & croyez moy,  
 25 Monsieur, que de tous ceux qui vous peuuent maintenant prier pour St(ampioen), il n'y en aura aucun qui ſe foucie de luy apres que cete affaire fera finie, ny qui n'ait meilleure opinion de vous, lorſque vous aurez donné vn iugement libre & equitable, que ſi  
 30 vous auiez fleſchi a leurs prieres\*.

a. L'autographe ne donne que les initiales W. et St.

Le n'auois point fait de reflexion fur ce que St(am-  
pioen) vous a efcrit, qu'on peut trouuer fon theoreſme  
*per regulam falſi*; car cela eſt ſi eſloigné de toute appa-  
rence de verité, que ie ne penſois pas ſeulement qu'il  
fuſt beſoin d'en parler; & cela ſe voit clairement de 5  
ce que, meſme par l'algebre, on n'y peut atteindre  
qu'en venant a vne equation cubique; car la regle de  
faulx ne peut ſeruir que pour les queſtions que l'al-  
gebre reduit a la plus ſimple equation de toutes, qui  
eſt d'un membre egal a vn autre. Mais peut eſtre que, 10  
par la regle de faulx, il entend qu'on doit eſſayer en  
taſtonnant avec tous les membres<sup>a</sup> iuſques a ce qu'on  
ait rencontré le vray, ce qui a eſté aſſez refuté ail-  
leurs<sup>b</sup>.

Au reſte, encore que l'on pourroit trouuer ce 15  
qu'il veut auoir par quelques nouueaux moyens, ce  
n'eſt pas a dire que ſa regle de faulx, de laquelle  
ſeule il eſt queſtion, fuſt bonne pour cela, & i'admire  
extremement que vous daigniez regarder les nou-  
ueaux eſcrits<sup>c</sup>, auſquels il n'y aura iamais aucune 20  
fin, ſi vous ne l'y mettez par voſtre iugement; & pour  
ce que ie ſçay qu'il ne vous faut pas vn demi quart  
d'heure de tems pour le donner, ie ne ſçauerois com-  
prendre quelle raiſon vous le fait differer; mais ſi  
nous ne l'auons auant Paſque<sup>d</sup>, ie croyray ne le de- 25  
uoir plus attendre. M<sup>r</sup> Schotanus d'Vtrecht<sup>e</sup> a offert, il  
y a long tems, d'enuoyer le ſien, & ie m'aſſure que

a. Lire : *nombres*? Ligne 10, le mot *membre* eſt également ſuſpect.

b. Cf. la lettre CLXXV à [Huygens], t. II, p. 606-608.

c. Sur ces nouueaux écrits, voir p. 44, *éclairciſſement* de p. 41, l. 4.

d. Le 8 avril 1640. Le jugement ne fut rendu que le 24 mai.

e. Voir ci-avant, p. 22, note b, et l'*éclairciſſement* p. 33.

Mr Schooten ne differe qu'a vostre occasion; & enfin  
 ie ne croy pas qu'il y ait au reste du monde vn feul  
 mathematicien homme d'honneur, qui refusaist de le  
 donner, en voyant la iustice de la cause. Obligez moy  
 5 donc que ie puisse au moins obtenir de vous ce que  
 i'esperois de tout autre; car ie suis,

Monfieur,

Vostre tres humble  
 & tres affectionné seruiteur,

10

DESCARTES.

3 autil 1640.

15

Aen Myn Heer  
 Myn Heer Golius  
 Profeffor Mathefeos  
 & linguarum o[rientalium]  
 Tot Leyden.

Page 57, l. 30. — Le père de Stampioen avait reçu à plusieurs reprises des récompenses publiques pour ses ouvrages de sciences, et les fonctions officielles qu'il remplissait à Rotterdam lui assuraient de sérieuses relations (voir t. II, p. 581, *éclaircissement* sur p. 578, l. 25). Quant à Stampioen le jeune, rappelons qu'il devait connaître personnellement Frans van Schooten, l'un de ses juges (p. 32, *éclaircissement* sur p. 22. l. 1, ci-avant), que lui-même avait été professeur à l'*École Illustrée* de Rotterdam, et que, Descartes l'avoue, il s'était acquis une grande réputation (p. 5, l. 5-6). Enfin, son échec dans cette affaire n'empêcha pas Huygens de le choisir, en 1644, pour enseigner les éléments des mathématiques à ses fils. Plus tard il devint arpenteur ordinaire (*ordinaris Lantmeter*) de la province de Hollande et travailla, de 1650 à 1653, à une carte de la haute inspection des digues de Schieland, publiée en 1660.

## CLXXXVIII.

## REGIUS A DESCARTES.

Utrecht, 5 mai 1640.

[A. BAILLET], *La Vie de Mons. Des-Cartes*, tome II, pages 24, 59 et 103.

La 11<sup>e</sup> de la collection des Lettres de Regius à Descartes, du 5 mai 1640. Baillet en résume trois passages : 1<sup>o</sup> sur le traitement de Regius comme professeur (A); 2<sup>o</sup> sur son enseignement à Utrecht (B); 3<sup>o</sup> sur l'envoi des *Méditations* à Regius et à Emilius.

- A [Augmentation des appointements de Regius proposée par ses Collègues.] « *Ils assemblèrent leur Université, et sur la proposition favorable du Recteur Schotanus, il fut résolu qu'on en feroit la demande aux Magistrats* [en marge : Narrat. Hist. Acad. Ultr. p. 12]. *Le Recteur luy-même fut député au Sénat pour cet effet, avec le fleur Arnold Senguerdius, Professeur en Philosophie. Les Magistrats n'eurent aucune peine à l'accorder, tant à cause de la satisfaction que M. Regius avoit donnée à tout le monde jusques-là, que parce que le fleur Stratenus, son ancien, qui avoit le plus d'intérêt de s'y opposer, et de demander ces augmentations de gages pour luy, étoit des premiers & des plus ardens à solliciter pour son nouveau Collègue* [en marge : Lettr. XI MS. de Reg. à Desc.]. *Ainsi les appointemens de M. Regius, qui n'avoient été que de 400 Florins jusqu'alors, furent rehaussez de la moitié; mais il ne commença que l'année suivante à toucher les 600 Florins. Encore y attachat-on un nouvel employ, qui consistoit à expliquer les Problèmes de Physique, lors qu'il ne seroit pas occupé de sa Botanique, c'est-à-dire de l'explication des Plantes & des Simples. Il fit part à M. Descartes de la joye qu'il avoit reçüe de cette commission, parce qu'elle luy présentoit de nouvelles occasions d'enseigner et d'étendre sa nouvelle Philosophie.* » (Baillet, II, 24.)

- B [Thèse ou Dispute publique, que M. Regius devoit faire le dixième jour de Juin 1640.] « *M. Regius avoit eü soin auparavant* [en marge : en May 1640] *de prendre avec M. Descartes des mesures nécessaires pour mettre ses Théses hors d'atteinte, et il luy avoit fait croire, en*



luy proposant la chose, qu'il n'avoit dans ces Thèses point d'autre dessein que d'étendre sa philosophie, et de luy donner de l'éclat. Ses Ecoliers le pressoient, dit-il [en marge : Lettr. XI de Regius, MS.], incessamment de faire imprimer sa Physique, afin d'exposer aux yeux de tout l'Univers une Philosophie qui ne faisoit encore bruit que dans quelques provinces. Il y fit réflexion, et ayant crû qu'il seroit à propos de sonder les esprits par quelque essay, il avoit eü la pensée de la réduire auparavant en questions, et de la proposer dans des disputes publiques. Mais quelques-uns de ses Collègues, appréhendant que les nouvelles opinions dont elle étoit remplie ne fissent quelque tort à leur Université, à cause que son établissement étoit encore assez récent, crurent qu'il valoit mieux la faire imprimer comme l'Ecrit d'un simple particulier. M. Regius estima néanmoins qu'il seroit bon de la faire précéder d'une dispute publique pour en être le prélude, et il choisit ses opinions concernant le mouvement du Cœur, des Artères, et du Sang, pour en former ses Thèses, qu'il envoya ensuite à M. Descartes pour les corriger. » (Baillet, II, 59.)

- C « Cependant il (M. Descartes) avoit fait voir son manuscrit (le MS. des Méditations) à quelques amis d'Utrecht [en marge : dès le mois de Mai 1640] qui l'en avoient instamment sollicité, et particulièrement à Messieurs Regiüs et Emilius qui en furent charmez jusqu'à l'extase [en marge : Lettr. 11 de Regius MS. du 5 de Mai]. M. Descartes, qui ne cherchoit pas les éloges de ses amis, leur avoit enjoint d'examiner l'Ecrit, tant en Grammairiens qu'en Philosophes. Il fallut obéir, mais ils ne trouvèrent à toucher qu'à la ponctuation et à l'orthographe. » (Baillet, II, 103.)

## CLXXXIX.

## DESCARTES A POLLOT.

Leyde, 7 mai 1640.

COPIE MS., Genève, collection Budé, Lettr. de Desc. à Pollot, n° 3.

Publiée par E. de Budé, Lettres inédites de Descartes, p. 7 et 8, (Paris, Durand et Pedone-Lauriel, br. in-8, 1868).

Monfieur,

Ce n'est icy que de mauuais papier que ie vous  
 enuoye, & c'est plutoft vne importunité qu'un pre-  
 ſent; mais pour ce que, lorsque i'eu dernièrement  
 l'honneur de vous voir, vous témoignastes vouloir 5  
 prendre la peine d'enuoyer vn de ces mauuais liures  
 a la Haye, i'ay pensé que ie ne deuois pas oublier  
 de vous en faire prefenter deux par Waeffenaer\*. Et  
 ie luy mande auffi qu'il y ioigne vn certain Paſquil\*,  
 que Stampion a fait cy deuant contre luy, ſans auoir 10  
 iamais été offenſé par luy en la moindre choſe; car  
 c'est vne piece qui me ſemble meriter d'eſtre veüe par  
 ceux qui ont quelque intereſt a connoiſtre les mœurs  
 de cet homme, principalement ſ'ils ſont auertis que 15  
 la ſolution qu'il promet la n'eſt pas plus poſſible que  
 de blanchir vn More, & qu'en gourmandant Waeffe-  
 naer comm'il fait, pour ce qu'il auoit eſcrit qu'il n'y  
 a point de regle pour de telles impoſſibilités, que luy  
 ſe vante de ſçauoir, ſes iniures & ſes calomnies ſont 20  
 d'autant plus grandes que tout ce qu'il dit eſt plus  
 extrauagamment & plus ridiculement faux. Mais c'eſt  
 trop vous entretenir d'un ſi fale ſuiet, & ie n'aiou-  
 teray autre choſe, ſinon que ie ſuis, &c.

DESCARTES.

De Leyde, ce 7<sup>me</sup> may 1640.

25

Page 62, l. 8. — Sans doute les deux ouvrages (auxquels Descartes avait eu part), où Waessenaer répond à Stampioen : *Aenmerckingen op den Nieuwen Stel-Regel*, etc. (voir t. II, p. 612, al. 7<sup>e</sup>), et *Antwoorde Iacobi à Waessenaer, op den Dagh-vaerd-Brief van Ian Stampioen de Jonge* (p. 16, n<sup>o</sup> 2). Il semble que Pollot se trouvait alors à Utrecht.

comme Waessenaer, tandis que Descartes, entre cette lettre et celle du 3 avril, s'était transporté à Leyde, pour s'occuper de l'impression des *Meditations* (voir plus haut, p. 35, l. 22).

Page 62. l. 9. — Sans doute l'opuscule suivant, antérieur au débat sur la *Nieuwe Stel-Regel* : OPENBAERINGE DER VALSCHER PRACTYCKEN *ghepleeght door Jacobus a Waessenaer Landt-meter 's Hooffs Provinciael van Utrecht, over het on-wis-constigh nae-botsen der Solutie ghedaen door JOHAN STAMPJOEN DE JONGHE, op het Antwerpsch Vraegh-stuck anno 1638, Judicium 15 : Nisi vituta mea aravissetis, meum ænigma non pervestigassetis.* ('s Gravenhage, ghedruckt ten Huyse yanden Autheur in *Sphæra Mundi*. 1638, in-4, pp. 12). Voir t. II, page 612. al. 3.

## CXC.

## DESCARTES A REGIUS.

[Leyde, 24 mai 1640.]

Texte de Clerselier, tome I, lettre 81. p. 384-389.

*Sans date dans Clerselier. Mais Descartes dit à la fin qu'il vient de recevoir le jour même la sentence rendue dans l'affaire Stampioen-Waessenaer, et elle lui aura sans doute été communiquée sur l'heure, puisqu'il s'était transporté à Leyde auprès des juges (lettre précédente, 1<sup>er</sup> éclaircissement). Or, cette sentence est du 24 mai 1640. Descartes répond ici à la lettre CLXXXVIII, du 5 mai, p. 60, et Regius lui répondra le 30 mai, lettre CXCI ci-après.*

Vir Clarissime,

Multùm me vobis deinxistis, tu & Clar. D. Æmiliius, scriptum quod ad vos miseram<sup>a</sup> examinando & emendando. Video enim vos etiam interpunctiones & orthographiæ vitia corrigere non fuisse dedignatos; sed  
5 magis me adhuc deinxissetis, si quid etiam in verbis sententijſque ipsis mutare voluissetis. Nam quantulum-

a. Voir lettre CLXXXVIII. ci-avant p. 61. C.

cunque illud fuisset, spem ex eo concepissem ea quæ reliquissetis minùs esse vitiosa; nunc vereor ne istud non sitis aggressi, quia nimis multa vel fortè omnia fuissent delenda.

Quantùm ad obiectiones, in primâ dicitis : *ex eo quòd in nobis sit aliquid sapientiæ, potentiæ, bonitatis, quantitatis &c., nos formare ideam infinitæ vel saltem indefinitæ sapientiæ, potentiæ, bonitatis, & aliarum perfectionum quæ Deo tribuuntur, vt etiam ideam infinitæ quantitatis*<sup>a</sup>; quod totum libens concedo, & planè mihi persuadeo non esse aliam in nobis ideam Dei, quàm quæ hoc pacto formatur. Sed tota vis mei argumenti est, quòd contendam me non posse esse talis naturæ vt illas perfectiones, quæ minutæ in me sunt, possim cogitando in infinitum extendere, nisi originem nostram haberemus ab Ente, in quo actu reperiantur infinitæ; vt neque ex inspectione exiguæ quantitatis, siue corporis finiti, possem concipere quantitatem indefinitam, nisi mundi etiam magnitudo esset vel saltem esse posset indefinita.

In secundâ dicitis : *axiomatum clarè & distinctè intellectorum veritatem per se esse manifestam*; quod etiam concedo, quandiu clarè & distinctè intelliguntur, quia mens nostra est talis naturæ, vt non possit clarè intellectis non assentiri; sed quia sæpè recordamur conclusionum ex talibus præmissis deductarum, etiam si ad ipsas præmissas non attendamus, dico tunc, si Deum ignoremus, fingere nos posse illas esse incertas, quantumuis recordemur ex claris principijs esse deductas; quia nempe talis fortè sumus naturæ, vt fallamur

a. Cf. *Meditationes de Prima Philosophia*, 2<sup>o</sup> édit., 1642, p. 42-43.

etiam in eidentiffimis ; ac proindè, ne tunc quidem, cum illas ex istis principijs deduximus, *scientiam*, sed tantum *persuasionem*, de illis nos habuisse. Quæ duo ita distinguo, vt *persuasio* sit, cum superest aliqua ratio  
 5 quæ nos possit ad dubitandum impellere ; *scientia* verò sit persuasio à ratione tam forti, vt nullâ vnquam fortiore concuti possit : qualem nullam habent qui Deum ignorant. Qui autem semel clarè intellexit rationes quæ persuadent Deum existere, illumque non esse fallacem, etiam si non amplius ad illas attendat, modò  
 10 tantum recordetur huius conclusionis : *Deus non est fallax*, remanebit in eo non tantum persuasio, sed vera scientia tum huius, tum etiam aliarum omnium conclusionum quarum se rationes clarè aliquando percepisse recordabitur<sup>a</sup>.

Dicis etiam in tuis vltimis<sup>b</sup> (quæ heri receptæ, me, vt simul ad præcedentes responderem, monuerunt) : *omnem præcipitantiam intempestiui iudicij pendere ab ipso corporis temperamento, tum acquisito, tum innato* ;  
 20 quod nullo modo possum admittere, quia sic tolleretur libertas, & amplitudo nostræ voluntatis, quæ potest istam præcipitantiam emendare : vel, si non faciat, error indè ortus priuatio quidem est respectu nostrî, sed respectu Dei mera negatio.

25 Venio nunc ad Theses quas misisti<sup>d</sup> ; & quia scio te velle vt liberè scribam meam mentem, tibi hic

a. *Ib.*, p. 136-137 et 154-156.

b. Dans une lettre qui ne faisait pas partie de la collection vue par Baillet.

c. Cf. *ib.*, *Meditatio quarta*, p. 49-62.

d. « Ces Theses devoient estre soutenues le 10 de juin 1640 par les » Ecoliers de Regius. » (*Note de l'exemplaire de l'Institut.*) Voir, en effet, ci-avant, p. 60-61. B.

obtemperabo. Vbi habes : *vicinus aër cuius particulæ &c.*, mallem : *vicinus aër qui &c. potest*; neque enim singulæ particulæ condensantur, sed totus aër, per hoc quod eius particulæ magis ad inuicem accedant.

Neque video cur velis *perceptionem Vniuersalium magis ad imaginationem quàm ad intellectum pertinere*. Ego enim illam soli intellectui tribuo, qui ideam ex se ipsâ singularem ad multa refert. Mallem etiam non dixisses *affectum esse tantum duplicem, lætitiã & tristitiã*, quia planè aliter afficimur ab *ira* quàm à *metu*, quamuis in utroque sit *tristitia*, & sic de cæteris.

Quantum *ad auriculas cordis*, addidissem, id quod res est, nos de ipsis curiosius non egisse, *quia tantum illas ut extremitates Venæ Cauæ & Arteriæ Venosæ, reliquo ipsarum corpore, &c.*

O miseram dubium tuum *de cordis ebullitione*, quod mihi videris iam ipse fatis soluisse; cum enim partes cordis spontè subsident, vasis per quæ sanguis egreditur adhuc patentibus, non desistit egredi nec clauduntur vasa ista, donec cor subsederit.

In titulo non ponerem *de triplici coctione*, sed tantum *de coctione*.

Item etiam lineam nonam, pro N. & C.\* , rogo ut totam deleas; neque enim hic valet Heruæi exemplum, qui longius hinc abest quàm ego, nec, ut puto, Vallæo tam coniunctus est quàm ego tibi; & quamuis esset res similis, non tam exemplo moueor quàm causâ.

In Thesium lineâ primâ, tollerem hæc verba : *caloris viuifici &c.*

In fine, pro his verbis : *in reclâ conformatione &c.*,

malle : in præparatione particularum insensibilium ex  
 quibus alimenta constant, ut ex conformationem humano  
 corpori componendo aptam acquirant. Hæc præparatio  
 alia est communis & minus præcipua, quæ fit omnibus  
 5 vijs per quas particulæ transeunt; alia particularis &  
 præcipua, quæ est triplex : 1<sup>o</sup> in ventriculo & intesti-  
 nis, 2<sup>o</sup> in hepate, 3<sup>o</sup> in corde. 1<sup>o</sup> In ventriculo & intes-  
 tinis fit, cum cibus ore masticatus & deglutitus, sicut  
 & potus, vi caloris à corde communicati, & humoris  
 10 ab arterijs eò impulsivi, dissolvitur & in chylum conuer-  
 titur. 2<sup>o</sup> In hepate, cum chylus in illud, non per ali-  
 quam vim attractivam, sed solâ suâ fluiditate & pres-  
 sione vicinarum partium delatus, sanguinique reliquo  
 mixtus, ibi fermentatur, digeritur, & in chymum abit.  
 15 3<sup>o</sup> | In corde, cum chymus, sanguini à reliquo corpore  
 ad cor redeunti permixtus, & simul cum eo in hepate  
 præparatus, in verum & perfectum sanguinem per  
 ebullitionem pulsivam commutatur. Atque hæc tertia  
 20 coctio &c. Vides facile cur ponam coctionem genera-  
 lem quæ fit in omnibus vijs, & ex consequenti etiam in  
 omni parte corporis; quia ubicunque est motus, fieri po-  
 test ibi aliqua alteratio particularum quæ mouentur; &  
 non video quid aliud coctio sit quàm talis alteratio; nec  
 cur potius illam in venis Gastricis & Meseraicis, quàm  
 25 in reliquis omnibus fieri concedas. Non pono *succum*  
*spirituosum*, quia non video distinctè quid ista verba  
 significant. Non pono *chyli partes meliores*, sed chy-  
 lum, quia omnes eius partes alendo corpori infer-  
 uiunt; & si benè calculum ponamus, ipsa etiam excre-  
 30 menta, præsertim quæ ex venis excernuntur, quandiu  
 sunt in corpore, inter eius partes sunt recensenda;

munere enim ibi suo funguntur ; & nulla est pars quæ tandem non abeat in excrementum, modò id quod egreditur per insensibilem transpirationem, excrementum etiam appellemus. Chymum autem fermentari puto in hepate, & digeri, hoc est, prout hoc verbum à Chymicis vsurpatur, propter aliquam moram alterari. 5

Paginà ζ, delerem : *quæ à copiosis eius spiritibus & oleoginositate moderatâ oritur* ; neque enim hoc satis clarè rem explicat.

In fine paginæ 8, nomen meum rursus inuenio, quod fortè honestiùs quàm in titulo possum dissimulare, modò, si placet, epithetis magis temperes ; & malim etiam vero nomine *Descartes*, quàm ficto *Cartesius* vocari. 10

Vbi dicis cur Pl(empius)<sup>a</sup> meas responsones mutilasset, posset fortè addi probatio, quòd, biennio ante eius librum, à multis fuerint visæ & exscriptæ. Videnturque etiam delenda hæc verba : *vel callido vel ignorantibus*, & verba quam mitissima veritatem causæ meliùs confirmabunt. 15

Et finem paginæ nonæ sic mutarem : *secundò, quòd fœtus in utero existens, vbi islo respirationis vsu priuatur, duos habet meatus, qui spontè clauduntur in adultis ; vnum qui canaliculi instar est, per quem pars sanguinis in dextro cordis sinu rarefacti in Aortam transmittitur, parte alterâ in pulmones abeunte ; & alium, per quem pars sanguinis in sinistro cordis sinu rarefaciendi è Venâ Cauâ defluit, & alteri parti ex pulmonibus venienti permiscetur. Neque enim negari potest, quin sanguinis pars in fœtu transeat per pulmones ; sed præterea vsus respirationis* 20 25 30

a. Voir t. I, p. 536, fin de l'éclaircissement, et ci-avant p. 3. C.



explicatio. quæ habetur paginâ 10. præcedere debet eius causas. quæ dantur pag. 8.

Quantum ad Venas Lactæas. nihil definitio. quia nondum illas vidi: sed noui hic duos iuuenes Medicinæ  
 5 Doctores (Siluius & Schagen nominantur), qui videntur non indocti, & se illas sæpius obseruasse affirmant. earumque varias humoris regressum versus intestina impedire. adeo vt planè à te dissentiant; & ego in eorum sententiam valdè propendeo. ita vt suspicor  
 10 Venas Lactæas ab illis Meferaicis in eo tantum differre. quòd nulli arteriæ sint coniunctæ. ideoque succus ciborum in ijs albus est. in alijs verò statim fit ruber. quia sanguini per arterias circulato permiscetur. Prima occasione illas in cane viuo simul quæremus: interim.  
 15 si mihi credis. totum illud corollarium omittes.

Quod ad difficultatem, *quomodo cor possit detumescere. si pars sanguinis rarefacti in eo remanet.* facile soluitur; quia minima tantum eius pars manet. ventriculis implendis non sufficiens: impetus enim quo  
 20 ille egreditur, sufficeret ad omnem educendum. nisi prius valuulæ Arteriæ magnæ & Venæ arteriosæ clauderentur, quam totus esset elapsus: & quantumuis parua portio in ventriculis manens sufficit ad fermentationem.

Tandem tandem hodie accepimus sententiam\* pro  
 25 I. A. W(aessenaer), cuius exemplar, postquam erit exscriptum, hoc est post vnam aut alteram diem. ad ipsum mittam. Ita facta est vt. si magnus aliquis fuisset condemnandus. non potuissent Iudices mitioribus verbis  
 30 eius errores significare: sed nihilominus nullum verbum ex ijs quæ à W(aessenaer) scripta sunt non appro-

bant, & nullum verbum, ex ijs quæ ab eius aduerfario, non condemnant<sup>a</sup>.

| Si quid fit de quo ampliorem explicationem defideres, paratum me femper inuenies, vt feu fcriptis feu verbis tibi feruiam. Imò etiam, cùm iftæ Thefes difputabuntur, fi velis, Ultraiectum excurram: fed modò nullus fciat, & in fpeculâ illâ, ex quâ D<sup>a</sup> à Schurmans folet audire lectiones, poffim latere. Vale.

Page 66, l. 24. — Les mots *pro N. et C.* paraiffent repréfenter une abréuiation de la ligne 9 du titre des Thèfes de Regius, mais fi elle fuffifait à Descartes fur fa minute, il eft improbable qu'il l'ait maintenue telle quelle dans fa lettre.

*C.* eft évidemment pour *Cartesio*; on voit, en effet, plus loin (p. 68, l. 13) que Regius avoit inféré, fous cette forme, le nom de Descartes dans le titre de fes Thèfes, et que notre philofophe lui en avoit demandé la fuppreffion; ce ne peut être que précifément fur la ligne 9.

Mais pour l'initiale précédente, *N.*, au lieu d'un feul nom, le contexte qui fuit en indique deux, celui de Harvey (*Heruæus*) et celui de Vallæus ou plutôt *Waleus* (*Clerselier*, I, lettre 84, p. 395), c'eft-à-dire l'anatomifte Jean de Wale, profeffeur à l'Univerfité de Leyde, mort en 1649. Il faudroit donc, ce femble, entendre que Regius, à la ligne 9 de fon titre, avoit mis: *pro Heruæo, Waleo et Cartesio*, pour mentionner les auteurs dont il défendait l'opinion relative à la circulation du fang.

Au commencement de 1640, J. de Wale avoit fait paraître à Amsterdam, in-4°, une *Disputatio medica quam pro circulatione sanguinis Harveiana proposuit Walæus, unâ cum ejusdem de usu lienis adversus medicos recentiores sententia*. Ses expériences et observations, à l'appui de la circulation du fang, ont eu une réelle importance.

Page 69, l. 25. — Cette fentence, attendue depuis environ cinq mois, fe trouve p. 81-87 de l'ouvrage de Waeffenaer, *Den On-Wiffen Wis-Konftenaer, etc.*, publié en novembre 1640, et que nous réimprimerons dans les *Œuvres* de Descartes, puis que celui-ci en eft en partie l'auteur. Elle fe trouve auffi dans un opufcule précédent de Stampioen: *Verclaringe over het Gevoelen by de E. H. Professoreen Matheseos der Univerfiteyt tot Leyden uyt-ghefproken, nopende den Regel Fol. 25 van J. Stampioen, ende 't ghene op de naem van een Waeffenaer daer teghens is uyt-ghe-*

a. « V. la fin de la 12<sup>e</sup> lettre de M. Le Roy dattée du [30] May 1640. • (Note de l'exemplaire de l'Institut.) »

comen. Welcke dese Verclaeringhe soodanigh ghestelt is, dat yeder een daer uyt can oordeelen dat den Regel fol. 25 beschreven van Johan Stampioen de Jonge in sijnen Nieuwen Stel-Regel, seer licht, generael, ende de waerheydt conform is, om daer door den Teerling-wortel te trecken uyt tweenaemighe ghetallen ('s Graven-Hage, inde Druckerye vanden Autheur in Sphæra Mundi. Anno 1640. in-4. pp. 28.)

## CXCI.

## REGIUS A DESCARTES.

Utrecht, 30 mai 1640.

A. BAILLET], *La Vie de Mons. Des-Cartes*, tome II, pages 55, 50-60 et 103.

La 12<sup>e</sup> de la collection des Lettres de Regius, du 20/30 mai. Réponse à la lettre précédente, du 24 mai, p. 63.

- A « Ils (les Juges de Leyde) jugèrent en faveur de Wæffenaer, et adjugèrent les six cens livres de Stampioen aux pauvres. M. Descartes envoya aussitôt une copie de la Sentence à M. Régius en lui marquant l'indulgence des Juges, mais qui, nonobstant la douceur des termes qu'ils y avoient employez, n'avoient pas laissé de faire connoître qu'ils approuvoient tout dans Wæffenaer, et condamnoient tout dans Stampioen [en marge : Lettr. 12 de Reg. MS.]. » Baillet, II, 55.)
- B « Il (Regius) réforma ses Théses sur les remarques qu'il (Descartes) luy avoit envoyées, et n'oublia pas sur tout d'ôter le nom forgé de Cartesius, pour y remettre celui de Descartes, comme il l'avoit souhaité. Il luy récrivit le XX, c'est-à-dire le XXX de May, pour l'en remercier, et le prier instamment de vouloir honorer ses Théses de sa présence. Ce qu'il croyoit luy devoir être d'autant moins onéreux, qu'il le voyoit sur le point de quitter le séjour de Leyde pour aller demeurer à Amersfort, à trois petites lieuës d'Utrecht. M. Descartes s'étoit offert le premier à ce voyage d'Utrecht, pour l'assister de plus près, s'il en étoit besoin, et pour entendre même la dispute de ses Théses, pourrû que l'on n'en scût rien, et qu'il pût demeurer caché dans l'Ecoute ou la Tribune de Mademoiselle de Schurmans. M. Regius luy promit [en marge : Lettr. 12 de Reg. MS.] d'accomplir

*exactement ces conditions, et le supplia de vouloir être son hôte pendant le séjour qu'il feroit dans la ville, ajoutant que les Fêtes de la Pentecôte avoient fait différer le jour des Theses jusqu'au 10/20 de Juin; mais que, la chose n'étant pas encore déterminée, il auroit soin de luy donner avis du jour fixé pour cela, dès qu'il l'auroit fait afficher.* » (Baillet, II, 59-60.)

- C « Pour lui faire voir néanmoins (à Descartes) que les grands éloges qu'ils (Regius et Emilius) avoient donnez à cét ouvrage (les Méditations) ne deroient pas lui être suspects, ils lui proposèrent [en marge : V. la fin de la lettr. 12 MS. de Regius] deux difficultez touchant l'idée que nous avons de l'Être infini et infiniment parfait, et lui demandèrent un plus ample éclaircissement à ce qu'il en avoit écrit dans son *Traité*. M. Descartes leur accorda cette satisfaction avec plaisir, souhaitant de bon cœur qu'aux éloges près, les Docteurs de Sorbonne fissent le même jugement qu'eux de son *Traité*. » (Baillet, II, 103.)

Il semble bien que les difficultés mentionnées (paragr. C) touchant l'idée de l'Être infini et infiniment parfait soient celles auxquelles Descartes répond au commencement de la lettre précédente CXC. Elles n'auraient donc pas été formulées dans la 11<sup>e</sup> lettre de Regius, ci-avant CLXXXVIII, mais dans une ou deux lettres intermédiaires entre cette 11<sup>e</sup> et la présente, où Regius aurait seulement remercié Descartes de ses explications. (?)

## CXCII.

### DESCARTES A MERSENNE.

Leyde, 11 juin 1640.

AUTOGRAPHE, Bibliothèque de l'Institut.

*La 30<sup>e</sup> de la collection La Hire, et le n<sup>o</sup> (24) du classement de dom Poirier. Variantes d'après Clerselier, tome II, lettre 39, p. 220-229.*

Mon Reuerend Pere,

Je confesse que j'ay tardé long tems a vous escrire, mais mon changement de demeure fut cause que ie ne

fis pas responce a vostre lettre du 25 Mars, qui est la  
 plus ancienne receuë depuis mes dernieres, & ie viens  
 de recevoir vos deux autres en mesme tems, l'une du  
 1 Iuin & l'autre du 6 May, sans que ie sçache d'ou  
 5 vient que celle cy a tant esté par les chemins; mais  
 affin que ie n'oublie rien a quoy ie doive responce, ie  
 commenceray par la plus ancienne :

1. Ou vous mandez m'auoir enuoyé le liure du Jar-  
 din des Plantes<sup>a</sup> par la voye du Maire, par laquelle ie  
 10 ne l'ay point receu, mais par M. de Zuylichem qui me  
 l'enuoya dernièrement, étant sur le point de partir  
 pour l'armée, & me manda qu'il auoit encore d'autres  
 choses a me communiquer de vostre part, qu'il reser-  
 uoit pour vn autre tems qu'il auroit plus de loysir, &  
 15 ie n'ay pas receu depuis de ses nouvelles. Je vous re-  
 mercie bien humblement de ce liure; mais il est peu a  
 mon vsage, car il ne contient que des noms, & ie ne  
 cherche que des choses.

1 : 25] vingt cinquième. — après est] celle de *aj.* — 2 après  
 ancienne] date que l'aye *aj.* — depuis mes dernieres *om.* —  
 3 autres] dernieres. — l'une] quoyque l'une soit. — 4 : 1]  
 sixième. — 6] sixième. — 4-5 sans... chemins] Je ne sçay  
 qui peut estre la cause que cette dernière a tant tardé; c'est celle  
 où estoit la Lettre que M. le Comte d'Igby vous a écrite<sup>b</sup>. —  
 6 que... rien] de ne rien oublier.

— 8 Ou] en laquelle (*le numérotage 1, 2, 3..., en marge de l'auto-  
 graphe, manque dans Clers.*). — liure du *om.* — 10 après mais]  
 ie l'ay receu depuis peu *aj.* — 10-11 Zuylichem... étant] Z. lors  
 qu'il estoit. — 12 &... auoit] & il me mandoit auoir. — 13 de  
 vostre part à me communiquer. — 13-15 qu'il... receu] des-  
 quelles il m'écriroit une autre fois, mais ie n'ay pas encore  
 eu.

a. Voir plus haut, p. 50, l. 9-10.

b. Cf. ci-avant, p. 50, l. 13-15.

2. Il importe peu que le S<sup>r</sup> Petit<sup>a</sup> & ses semblables fassent imprimer tout ce qu'il leur plaira, & ie ne cherche point l'approbation de telles gens.

3. Vous m'escrivez de Galilee comme s'il estoit encore viuant, & ie pensois qu'il fust mort il y a long tems<sup>\*</sup>; s'il est vray qu'il ait des tables exactes pour les aspects & Ecclipses des planetes de Iupiter, il est certain qu'il a plus fait que personne pour les longitudes<sup>b</sup>; mais ie m'estonne fort qu'il ait pû faire de telles tables, vû qu'on n'en a pû encore faire pour la lune. 5 10

4. La raison pourquoy vn os de mouton se casse mieux sur la main que sur vne enclume<sup>c</sup>, ne me semble pas estre qu'il supporte dauantage le coup, comme vous escrivez; car, soit que AB soit vne enclume, soit la main d'vn homme, quand on frappe sur le milieu de l'os C, il supporte luy seul tout le coup; ou bien mesme, lorsqu'il est sur la main, elle luy ayde plus a le supporter que l'enclume, a cause qu'elle obeist dauantage, & ie ne doute point que la vraye raison qui le rend plus cassable sur la main, ne soit que le marteau appuye plus long tems 15 20

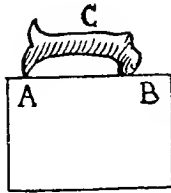

1 m'importe. — S<sup>r</sup> Petit] fleur N. — 6 tres-exactes. — 7 de Iupiter] Iouiales. — 8 a .. personne] merite l'honneur d'auoir trouué le plus. — 9 en ait. — de telles tables] d'exactes pour ces Planetes. — 10 encore om.

— après faire] iusqu'à present d'exactes aj. — 13 après pas] pouuoir aj. — 13-14 comme vous escrivez om. — 14 qu'AB. — 17 luy seul om. — 19 après que] ne fait aj. — 21 vraye] seule. — cassable] aisé à casser.

a. Voir t. II, p. 144, l. 15; p. 191, l. 25, etc.

b. Voir t. II, p. 100, *éclaircissement* de p. 96, l. 1.

c. Cf. p. 34, l. 10, ci-avant.

deffus. Mais la proportion qui doit estre entre la force du coup & sa durée, pour rendre l'action plus grande, varie selon que les parties du cors frapé requerent plus ou moins de tems<sup>a</sup> pour se deioindre.

5 5. Je n'ay pas a present memoire de ce que ie vous ay cy deuant escrit touchant la viteffe du coulement de l'eau<sup>b</sup>; mais il se rapportoit, ce me semble, a l'ex-  
periance que vous en auiez faite.

6. Pour entendre ce que vous demandez de la part  
10 de M<sup>r</sup> des Argues, comment la durezza des cors peut venir du seul repos de leurs parties, il faut remarquer que le mouuement est different de la determination qu'ont les cors a se mouuoir plustost vers vn costé que vers vn autre, ainfy que j'ay escrit en ma Dioptrique<sup>c</sup>;  
15 & qu'il ne faut proprement de la force que pour mouuoir les cors, & non pour determiner le costé vers lequel ils se doiuent mouuoir; car cete determination ne depend pas tant de la force du moteur, que de la situation, tant de ce moteur que des autres cors circonuoyfins. Il faut remarquer aussy qu'il n'y a point de  
20 vuide en la nature, ny de rarefaction & condensation, telles que les descruient les Philosophes; mais que, quand vn cors se rarefie, c'est qu'il entre quelque autre cors plus subtil dans ses pores, &c. D'ou il fuit qu'au-  
25 cun cors ne peut se mouuoir, qu'il ne chasse quelque autre cors de sa place au mesme instant, & que cet

5 la memoire. — 6 touchant] qu'autre. — 26 au mesme in-  
de. — 17 doiuent mouuoir] stant, *om. après place, aj. après*  
meuent. — 23 et 25-26 quel- chasse (l. 25).

a. Descartes avait d'abord écrit *force*, qu'il a barré.

b. Tome II, p. 571, l. 9.

c. *Dioptrique*, p. 14 et 17.

autre n'en chasse derechef vn autre, & ainfy de fuite, iufques au dernier, qui rentre en la place que laiffe le premier. En forte qu'aucun cors ne peut fe mouuoir, qu'il n'y ait tout vn cercle de cors qui fe meuuent ensemble en mefme tems<sup>a</sup>. Et enfin il faut remarquer que tous les cors qui fe meuuent en rond ou autrement, ne tendent a continuer leur mouuement qu'en ligne droite, comme on void qu'vne pierre qui estoit agitée en rond dans vne fonde, ne va plus qu'en ligne droite, après en estre sortie. Soit

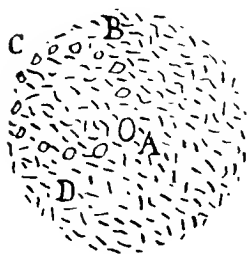
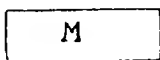

donc maintenant A vne pierre, autour de laquelle ie fuppose qu'il n'y a que de l'air, & que les parties de cet air fe meuuent continuellement, non toutes d'vn mefme costé, comme lorsqu'il fait vent, car ce n'est pas cela qui le rend liquide, mais qu'elles se meuuent en diuers sens; ou mefme, affin d'auoir mieux sur quoy arester son imagination, on peut penser que chascune de ces parties tournoye en rond, en l'endroit ou elle est; & pensons que cete pierre est pouffée d'A vers M: il est euident qu'elle n'aura aucune difficulté a continuer son mouuement vers la, bien que, pour ce faire, elle doie chasser deuant soy les parties d'air qui font vers B, & celles cy les parties qui font vers C, & celles qui font

2 iufqu'au. — 5 en] au. — 7 ne om. — qu' om. — 8 qui estoit] estant. — 9 ne va plus qu'] continuë son mouuement. —

10 après] lors qu'elle. — estre] est. — 17-18 qu'elles se meuuent om. — 20 ces] fes. — 21 en l'endroit] dans l'endroit. — 24 ce] le.

a. Voir t. I, pages 206 et 301.



vers D, lesquelles doiuent rentrer en la place que laisse  
cete pierre ; car toutes ces parties d'air se mouuoient  
desia, & elle ne change rien en elles, sinon qu'au lieu  
que leur mouuement estoit referré en de petits cer-  
5 cles, elle leur fait continuer suiuant vn plus grand  
cercle ; ce qui leur est mesme plus naturel, a cause  
que, plus vn cercle est grand, plus il approche de la  
ligne droite. Mais quand la pierre A est arriuée iuf-  
ques au cors M, que ie suppose estre dur, c'est a dire  
10 estre composé de parties qui se reposent & sont iointes  
a la masse de la terre, elle y trouue de la resistance, a  
cause que, pour passer outre, il ne faut pas seulement  
qu'elle determine vers quel costé les parties de ce cors  
M se doiuent mouuoir, pour luy faire place, mais il  
15 faut, outre cela, qu'elle leur communique de son mou-  
uement : a quoy il est besoin de plus de force. Et il peut  
aysement arriuer qu'elle n'en ait pas assez pour re-  
muer aucune des parties de ce cors, a sçauoir, si elles  
font toutes plus fermement iointes l'vne a l'autre que  
20 ne sont les sienes. Mais si on suppose que ce cors M ne  
soit pas ioint a la masse de la terre, mais enuironné  
d'air tout autour, il faut remarquer qu'il interromp le  
cours des parties de cet air, qui, au lieu de continuer  
leurs mouuemens en lignes droites, sont contraintes,  
25 en le rencontrant, de se resleschir, en sorte qu'il n'y a  
rien qui empesche que ces parties d'air ne meuuent ce  
cors, ainfy que l'eau meut les bateaux qui flotent de-  
dans, sinon qu'elles ne sont pas toutes déterminées a  
le pouffer vers vn mesme costé, a quoy la pierre A leur

5 elle le leur. — 10 & qui sont. force de. — 21 mais] & qu'il soit.  
— 17 n'en... pour] n'aura pas la — 27-28 ainfy... dedans om.

ayde fans beaucoup de force, quand elle rencontre ce cors M. Et de la on entend pourquoy vn tas de fable n'est pas vn cors si dur qu'un gros caillou, dont les parties ne different de ces grains de fable qu'en ce qu'elles se touchent immediatement l'une l'autre; car chafque grain de fable, eftant enuironné d'air prefque tout autour, n'est pas si ioint a fes voyfins que les parties du caillou font entre elles. Pour les muscles de nostre cors, ils ne font durs, eftant tendus, qu'a caufe qu'ils font pleins d'efprits animaux, ainfy qu'un balon est dur, quand il est plein d'air, ce qui ne fait rien contre la queftion precedente; car les parties exterieures du muscle ou du balon, eftant iointes & fans mouuement a l'efgard l'une de l'autre, les interieures ne feruent qu'a remplir l'efpace qui est au dedans, a quoy elles feruent auffy bien, ayant les mouuemens qu'elles ont, que si elles n'en auoient aucun. Je me fuis vn peu plus eftendu fur cet article que fur les autres, a caufe que vous le demandiez au nom de M<sup>r</sup> des Argues, a qui ie defire tefmoigner que ie fuis fon tres humble feruiteur.

7. Les graines de l'herbe fenfitiue ne font point encore leuées en aucun lieu, quoy que i'en aye donné a plusieurs qui les ont femées curieufement<sup>a</sup>.

4 qu'en ce] finon. — 6 de] de ce. — 7 a fes voyfins] aux autres grains. — 8 du] qui compofent le. — entre elles] iointes l'une à l'autre. — 9 eftant] &. — 14 a l'efgard] au refpect. — 15 l'efpace] la place. — 15-16 a quoy eltes fer-

uent] ce qu'elles font. — 16 ayant] auec. — 17 Au refte *aj. av.* le. — 18 plus *om.* — 18-19 cet... autres] ce fuiet. — 20 defire] ferrois bien aife de. — 23 *ap.* leuées] icy *aj.* — 23-24 i'en... curieufement] plusieurs en ayent femé.

a. Voir p. 40, l. 10, et p. 47, l. 3, ci-avant.

8. En la page 104 de ma Dioptrique, i'ay effacé depuis la ligne 10, ou font les mots *si on tire du point B*, iusques a l'antepenultiesme ligne, ou font ces mots : *De plus, si on tire; & i'ay mis, au lieu de cela : a cause*  
 5 *que tant les lignes AB & NI que les lignes AL & GI sont paralleles, les triangles ALB & IGN sont semblables. D'ou il suit que AL est a IG comme AB est a NI; ou bien, pourceque AB & BI sont egales, comme BI est a NI. Puis si on tire &c.*<sup>a</sup>

9. La raison qui me fait dire que les cors qui descendent sont moins poussez par la matiere subtile a la fin de leur mouuement qu'au commencement, n'est autre sinon qu'il y a moins d'inegalité entre leur vitesse & celle de cete matiere subtile. Car, par exemple,  
 15 si le cors A, estant sans mouuement, est rencontré par le cors B, B A C  
 qui tende a se mouuoir vers C, de  $\square$   $\square$   $\square$   
 telle vitesse qu'il puisse faire vne lieue en vn quart d'heure, il fera dauantage poussé par  
 20 ce cors B, qu'il ne seroit, s'il se mouuoit desia de foy mesme vers C, de telle vitesse qu'il pust faire vne lieue en demie heure, & il n'en fera point poussé du tout, s'il se meut desia aussy viste que luy, c'est a dire en forte qu'il puisse faire vne lieue en vn quart.

10. La façon dont i'explique la pesanteur n'a aucune

1-9 En la page... *tire &c.* om.  
 — 13 *ap.* autre] chose *aj.* —  
 13-14 d'inegalité... celle] de disproportion entre leur mouuement & celuy. — 14 Car] Ainsi que. — 14-18 par exemple *om.*

*après Car, aj. après faire.* — 23-24 aussy... faire] vers C, de telle vitesse, qu'il fasse. — 24 *après quart]* d'heure, &c. *aj.* — 25 *et p.* 80, l. 1, s'explique.

a. Cf. t. II, p. 638. l. 4 à 9.

affinité avec celle dont i'explique la lumiere; & ie ne voy aucune raifon pourquoy les cors peferoient moins l'hyuer que l'esté.

11. Ie ne mets point icy comment on peut calculer combien il faudroit de coups d'vn petit mar- 5  
teau pour egaler la force d'vn gros, a caufe qu'il y a tant de chofes a confiderer en tels calculs, & ils s'accordent fi difficilement avec l'experience & feruent fi peu, qu'il eft, ce me femble, mieux de n'en point parler. 10

Voyla pour vofre lettre du 25 Mars. Ie viens a la fuiuante du 6 May. Ie|vous remercie de la pierre qui fe remuë dans le vinaigre; i'en viens de faire l'experience, & ie l'ay mise auffy dans de l'efprit de vitriol, 15  
ou elle s'eft remuée encore plus que dans du vinaigre, ce qui me fait croire qu'elle fait le mefme en toute forte d'eaux fortes; & ie n'en puis iuger autre chofe, finon qu'elle a plufieurs pores, qui reçoivent facilement les parties de ces liqueurs, mais qui n'ont pas la figure propre a receuoir les parties de l'eau 20  
douce, ny des autres liqueurs qui n'ont point cet effect; & que, lorsque les parties du vinaigre entrent dans les pores qui font en la partie inferieure de cete pierre, elles en font fortir des parties d'air ou d'eau qui y eftoient, & qui, fe dilatant lorsqu'elles fortent, 25  
(comme prouent les petits bouillons qu'on voit alors autour de la pierre), la remuent & la fouleuent; en

8 les experiences. — 11 : 25] vingt-cinquième. — 12 : 6] sixième. — 14 de *om. ar.* l'esprit. — 17 toutes fortes. — iuger]

dire. — 23 en... inferieure] au-dessous. — 26-27 *signes de la parenthèse om.* — 27 la fouleuent & la remuent.

fuite de quoy, elle doit couler vers le penchant de l'af-  
fiete, ainſy qu'elle fait.

2. Les efforts du Geoftaticien<sup>a</sup> me touchent fort  
peu, & ie ſeray bien ayſe de ne point voir ſes eſcrits,  
5 iuſques a ce qu'ils ſoient imprimez, ou bien que M<sup>r</sup> de  
Beaune ait pris la peine de les voir, & qu'il les ait  
approuuez.

3. Je n'ay point icy ouy parler de l'ingenieur qui  
fiche des pieux en terre ſans fraper; mais ie ne doute  
10 point que cela ne ſe puiſſe faire par la force de la  
preſſe<sup>b</sup>, qui peut par ce moyen eſtre comparée avec  
celle de la percuffion; mais il en faudroit pluſieurs  
diuerſes experiences, auant qu'on en puſt faire des  
regles generales.

4. Je ne ſçache point qu'il y ait d'autre raiſon pour-  
quoy vn œuf ſe romp moins, lorſqu'on le preſſe par les  
2 bouts que par le coſté, ſinon que, ſes parties eſtant  
plus egales en ce ſens la, il faudroit qu'il y en euſt  
plus qui commenceaſſent a ſe ſeparer, des le premier  
20 moment qu'il commenceroit a ſe rompre.

5. L'explique comment la lumiere trouue des pores  
droits de tous coſtez dans les cors tranſparens, par  
l'exemple d'un tas de boules rondes, qui, eſtant iointes  
l'une a l'autre, compoſent vn cors plus de dix fois plus

4 *ap.* ne] les *aj.* — ſes eſcrits      uez] approuue. — 8 ouÿ parler  
*om.* — 5 bien] du moins. — M<sup>r</sup>]      icy. — 17 : 2] deux. — 24 plus  
Monsieur. — 6-7 ait approu-      de *om.*

a. Sur les écrits de Beaugrand contre Descartes, voir t. II, p. 508,  
*éclairciſſement* de p. 502, l. 2.

b. Voir ci-après lettre CCXII du 26 octobre 1640 (*Clers.*, II, 259-260),  
*note de Mersenne aux éclairciſſements.*

folide que n'est aucun de ceux qui sont icy transpa-  
rens, comme il me semble que ie puis prouuer; &  
toutefois, sur quelque costé que ce cors soit tourné, | si  
on iette du sable dessus, ce sable descendra iusques  
au deffous par les angles qui sont autour de ces boules, 5  
& suiura des lignes assez droites pour transferer son  
action en ligne exactement droite; comme i'ay escrit,  
en diuers lieux<sup>a</sup>, que l'action de la lumiere suit des  
lignes exactement droites, nonobstant que la matiere  
subtile, qui la tranfmet, ne compose pas de telles 10  
lignes.

6. Je croy auoir mis au 2 discours de ma Dioptri-  
que<sup>b</sup> la raison *a priori* pourquoy la reflexion se fait a  
angles egaux, & ie m'estonne que vous la demandiez  
encore. 15

7. La methode que i'ay donnée pour les tangentes  
est bonne pour les conchoide, cissoide & fem-  
blables<sup>c</sup>, mais non pas pour la quadratrice, si on n'y  
adiouste quelque chose. Car cete quadratrice est du  
nombre des lignes que i'ay voulu exclure de ma Geo- 20  
metrie comme n'estant que Mechaniques.

8. Pour les retours Geometriques des questions  
trouuées par l'Algebre, ils sont tousiours si faciles,

1 icy *om.* — 2 il... que *om.* droites. — comme] car. — escrit]  
— 3 soit tourné ce cors. — *ap.* dit. — 12 : 2] second. — 17 les  
cors] com|posé de boules *aj.* Conchoïdes & la Cyssoïde, &  
— 4-6 descendra... des] passera — 20-21 voulu... n'estant] dit  
au trauers, en. — 7 lignes. — n'estre. — 22 questions] choses.

a. *Dioptrique*, p. 7 et 8.

b. *Ib.*, p. 13-16.

c. *Géométrie*, p. 317.

mais avec cela si longs & ennuieux a escrire, quand  
 les questions sont vn peu belles, qu'ils ne meritent pas  
 qu'un homme qui sçait quelque chose si<sup>a</sup> areste, & c'est  
 vn employ qui n'est bon que pour le Geostaticien<sup>b</sup> ou  
 5 ses semblables.

9. Il ne faut pas estimer la pesanteur des nuës par  
 celle de l'eau qui en vient, mais penser que les parties  
 de cete eau estant separees l'une de l'autre, ainisy  
 qu'elles doiuent estre pour composer vne nue, ont  
 10 incomparablement plus de superficie que lors qu'elles  
 composent des gouttes d'eau; & que c'est a raison de  
 l'estendue de cete superficie que l'air les soustient.

10. Lorsque le bout d'une apreste de mie de pain frais  
 est mis sur de l'eau, & qu'elle l'attire 2 ou 3 pouces de  
 15 haut, cela vient de cè que les pores de ce pain, estans  
 plus grans qu'il n'est de besoin pour les parties de  
 l'air, elles y sont enuironnées de la matiere subtile qui  
 les y fait mouuoir plus viste que hors de ces pores; &  
 pource que tous les cors qui se meuuent tendent a sortir  
 20 des lieux ou ils sont, quand ces parties d'air | sortent  
 de ceux de ces pores qui touchent la superficie de

1 & si ennuieux. — 1-2 a escrire... belles] aux plus grandes Questions. — 3-4 si areste... bon] prene la peine de les écrire, & ne sont bons. — 10 que] selon l'estenduë de laquelle il faut qu'elles diuisent l'Air pour descendre, qu'elles n'en ont. — *ap.* qu'elles] les *aj.* — 11-12 & que... soustient. *om.* — 14 *ap.*

l'eau] ou sur du vin *aj.* — 2 ou 3] à deux ou trois. — 14-15 de haut *om.* — 16 de *om.* — les parties] ne receuoir que. — 17 elles] les parties de cét Air — *ap.* enuironnées] tout autour *aj.* — 18 y *om.* — que... pores] qu'elles ne se meuuent ailleurs où elles s'entretouchent.

a. *Sic* pour *s'y*.

b. Jean de Beaugrand. Cf. plus haut, p. 81, l. 3.

l'eau, les parties de cete eau entrent dans le pain en leur place, & a cause qu'elles en remplissent mieux les pores, elles ne s'y meuvent pas si viste que faisoit l'air; d'ou vient qu'elles n'en resortent pas, si ce n'est pour monter encore plus haut, en la place de l'air qui tend a fortir de pores de ce pain, & il arriue le mesme en la plus part des cors bruslez ou calcinez par la force du feu. Le viens a vostre derniere du 1<sup>er</sup> Iuin. 5

1. Pour la circulation du sang, il ne faut pas penser qu'elle ne se face qu'aux bouts des doigts & des pieds; mais il faut sçauoir qu'il n'y a aucun endroit dans le cors, ou il n'y ait plusieurs petites venes & arteres qui s'y terminent; comme, par exemple, il y en a au milieu du bras, par lesquelles se fait la circulation du sang, lorsque le reste du bras est coupé, & non plus par les branches qui alloient vers la main, a cause que leurs extremitez sont bouchées. 10 15

2. Il n'y a point de doute que les plis de la memoire s'empeschent les vns les autres, & qu'on ne peut pas auoir vne infinité de tels plis dans le cerueau; mais on ne laisse pas d'y en auoir plusieurs; & la memoire intellectuelle a ses especes a part, qui ne dependent nulle- 20

1 entrent... pain] succedent.  
— 2 en *om.* — 3 *ap.* pores] de ce pain *aj.* — faisoit] faisoient les parties de. — 4 sortent. — 6 il arriue] c'est. — 7 en... des] dans tous les. — 8 Le viens] I'en suis. — 9 1<sup>er</sup>] premier. — 11-12 bouts... pieds] extremitez du Cors. — 12-13 sçauoir... il] prendre garde qu'on ne sçauroit

couper les bras en aucun lieu, qu'il. — 14 s'y] se. — *ap.* terminent] en ce lieu-là *aj.* — 14-15 comme... bras] &. — 15 *ap.* fait] aisément *aj.* — 16 du sang *om.* — 16-17 lorsque... alloient] nonobstant que les plus gros Tuyaux, qui passoient. — 17-18 a... sont] soient. — 18 bouches. — 22 ne... d'y] peut bien y.



ment de ces plis, dont ie ne iuge pas que le nombre doieue estre fort grand<sup>a</sup>.

3. Ie n'explique pas sans ame le sentiment de la douleur; car, selon moy, la douleur n'est que dans l'entendement; mais i'explique tous les mouuemens exterieurs qui accompagnent en nous ce sentiment, lesquels seuls se trouuent aux bestes, & non la douleur proprement dite.

4. Ie voulois aller voir auiourd'huy M. de Saumaïse, pour luy demander la confirmation de l'histoire que vous me mandez de son pere, & des 3 prodiges qu'il a escrits, comme arriués en ce païs, ou ie n'en ay point du tout ouy parler qu'à luy mesme, qui me raconta le dernier il y a quelque tems, a sçauoir qu'à Wesel vne dent estoit creue dans la bouche d'un pendu, non pas en vne nuit, mais en peu de tems; ce qui ne lairra pas sans doute d'estre faux, aussy bien que les deux autres, car nous auons icy des gazettes qui ne les auroient pas oubliez.

5. Ie ne sçay rien dire de la declinaison de l'aiguille : *est quæstio facti*<sup>b</sup>.

1 iuge] croy. — 2 doieue... fort] soit gueres. — 4 *ap.* douleur] &c. *aj.* — selon... dans] ce sentiment est en l'Ame ou en. — 5 *ap.* l'entendement] mesme *aj.* — i'explique] bien *aj.* — 7-8 &... dite *om.* — 9 voulois] pensois. — Saumaïse] F. — 10 la confirmation] des nouvelles. —

11 : 3] trois. — qu'il] qu'on luy. — 12 arriués en] venans de. — 13 du tout *om.* — mesme] seul. — me] les. — 13-14 le dernier *om.* — 15 dans... d'un] fort longue à vn. — 18 qui n'auroient. — 19 oubliez] oublié de telles choses. — 20 rien] que.

a. Voir ci-avant page 20, l. 6.

b. Page 51, *éclaircissement*.

6. Je suis| fort peu curieux de voir ce que M<sup>r</sup> Fermat a écrit de nouveau sur les tangentes \*.

7. Et pour ceux qui veulent gloser sur ce que j'ay écrit de la conchoïde, ce ne peuvent estre que des esprits de bas aloy : car ie n'en ay donné que la construction, qui est fort courte, & j'ay auerti que, par la façon que j'auois donnée, on s'y pouuoit engager en de longs calculs; d'ou ils deuoient connoistre que j'auois diuers moyens pour les tangentes, que ie ne leur auois point voulu dire.

8. Il n'y a point de faute au bas de la page 351; car le sens est, qu'on pourroit s'engager dans vn long calcul, si on cherchoit le point ou CG coupe DH<sup>a</sup>.

9. Il y a long tems que j'ay sceu le passage du Deuteronome : *Sanguis enim eorum pro animâ est*, & ie l'ay cité en ma responce aux objections de Fromondus<sup>b</sup>, en le pressant d'en donner l'explication par la P(hilosophie) ordinaire, mais il ne m'a rien repliqué.

10. La matiere subtile n'elargift pas indifferemment les pores de tous les cors, mais seulement ceux qui

1 Fermat] F. — 5 esprits] hommes. — bas aloy] grand loisir. — 6 fort *om.* — & j'ay auerti] en auertissant. — 9 diuers] d'autres. — les tangentes] y paruenir, mais. — 9-10 ne leur auois] n'auois. — 10 point] pas. — dire] leur dire tout, ny m'expliquer plus clairement pour les Tan-

gentes, comme ils auroient aisément reconnu de mon stile, s'ils auoient eu de l'esprit. — 13 DH.] BH, etc. — 14 les passages. — 15 *pro animâ]* *anima.* — *ap. est]* &c. aj. — 16 Fromondus] M. Fromond. — 16-18 en le... repliqué] que ie luy ay enuoyées (*sic*) il y a plus de deux ans.

a. Lire BH avec Clerselier. Il s'agit du point où la normale coupe la directrice de la conchoïde.

b. Tome I, p. 414, l. 27.

s'y trouuent disposez, & qui sont trop estroits d'un costé & de l'autre trop larges, comme sont ceux d'un arc plié, & non ceux de l'or ny du plomb, &c.

11. La façon dont i'explique le flus & reflux de la mer, n'a rien du tout de commun avec celle de Galilée<sup>a</sup>.

12. L'obseruation qu'il y a tousiours vne nue proche du soleil, qui reçoit les rayons pour faire l'arc en ciel, est apertement fausse; car on voit l'arc en ciel en des fontaines, ou il n'y a point de telles nues.

13. J'escriray a M<sup>r</sup> de Zuylichem pour luy demander le liure de M<sup>r</sup> de la Chambre<sup>b</sup>, & vous en diray mon sentiment.

14. Je ne vous respons rien touchant ce qu'on vous a escrit d'Angleterre, pource que ie ne croy pas qu'on vous l'ait escrit pour me le mander: mais ie vous puis dire, entre nous, que, bien que l'offre de ce seigneur\* me semble tres grande, pour luy, a vn homme qu'il n'a iamais vû, & que ie luy en fois tres obligé, elle est toutefois fort petite pour moy; & que, bien que il y ait plus de 10 ans que i'ay eu enuie d'aller en Angleterre<sup>c</sup>, il me feroit neanmoins plus honneste d'y aller

1 s'y] se. — 1-2 disposez... larges] trop larges d'un costé, & trop étroits de l'autre. — 3 ny] ou. — 9 apertement fausse] entierement imaginaire. — 10 nues.]

*La lettre de Clers. finit là, et se termine par la formule: Je suis, M. R. P., Vostre tres-humble, & tres-obeïssant seruiteur, DESCARTES.*

a. Voir t. I, p. 304. l. 7.

b. *Les Caracteres des passions*, par le sieur DE LA CHAMBRE, medecin de M<sup>se</sup> le Chancelier (Paris, P. Rocolet et P. Blaise, 1640, in-4). Privilège du 15 décembre 1639.

c. Voir t. I, page 147, *éclaircissement*. et p. 191, l. 15.

pour mon seul plaisir, que d'y estre attiré par telle promesse.

l'oublois a vous dire que la gageure dont M<sup>r</sup> Riuet vous auoit escrit est terminée<sup>a</sup>, et perdue entierement pour le badin qu'il vous mandoit vouloir disputer  
5  
contre moy. le suis,

Mon Reu<sup>nd</sup> Pere,

Vostre tres humble &  
tres affectionné seruiteur,

DESCARTES.

10

De Leyde, le 11 iuin 1640.

Page, 74, l. 6. — Galilée ne mourut qu'un an et demi plus tard, le 8 janvier 1642. La nouvelle en fut aussitôt mandée à Mersenne, par une lettre du F. Jean-François Nicéron, datée de Rome, 2 février 1642 :

« Enfin, c'est a ce coup qu'il faut que les Mathematiques portent le  
» deuil, puisque leur gloire est esteinte en la personne de Galilée, qui  
» mourut a sa villa aupres de Florence, le mercredy 8 januiier durant la  
» nuit. On luy a fait l'Epitaphe que ie vous enuoye cy ioint, dont vous  
» ferés part a vos amis, que ie salue, et M<sup>r</sup> Naudé entre autres, s'il est  
» arriué a Paris. Vous voyés la diligence que i'apporte a satisfaire votre  
» curiosité. » (*Bibl. Nat.*, fr. n. a. 6205, p. 225.)

Page 86, l. 2. — Ce nouvel écrit de Fermat sur les tangentes est celui qui commence par les mots *Doctrinam tangentium* (*Œuvres de Fermat*, Paris, Gauthier-Villars, t. I, 1891, p. 158-167). Fermat y développe l'application de sa méthode à la cissoïde, à la conchoïde, et aussi aux courbes mécaniques (*secundo casui, quem difficilem indicabat Dominus Descartes, cui nihil difficile*), la cycloïde, la quadratrice; enfin il indique comment trouver les points d'inflexion.

Cet écrit ramena naturellement l'attention des mathématiciens de Paris sur la méthode des tangentes de Descartes, et la comparaison ne fut pas précisément à l'avantage de cette dernière. Le 4 août 1640, Roberval, qui, depuis le 1<sup>er</sup> juin 1638, n'avait pas écrit à Fermat, lui adressa une lettre (*ib.*, t. II, p. 199-202), qui contient ces appréciations assez justes; et qui prouvent bien d'ailleurs qu'il ne conservait alors aucune animosité contre Descartes :

« Sur tout je suis ravi de votre invention de *minimis et maximis* et du

a. Le 24 mai 1640. Voir t. II, p. 636, l. 25, et ci-avant, p. 40, l. 19.

» moyen par lequel vous l'appliquez à la recherche des touchantes des  
 » lignes courbes, et ne crois pas que jusques ici il se soit vu rien sur ce  
 » sujet qui ne cédât de beaucoup à ce que vous nous en avez donné. Car  
 » l'invention de M. Descartes, à laquelle j'assigne le premier lieu après  
 » la vôtre, n'en approche que de bien loin, parce que, quoiqu'elle puisse  
 » être rendue universelle, ce qu'il n'a pas fait, et le pourra maintenant, à  
 » l'imitation de votre dernière addition, toutefois elle est, sans comparai-  
 » son, plus longue, plus embarrassée et plus difficile. »

« Je vous dirai que j'ai d'autant plus admiré votre invention qu'à peine  
 » croyais-je que, pour trouver les touchantes des lignes courbes qui n'ont  
 » rapport qu'à d'autres courbes ou partie à des droites et partie à des  
 » courbes, on pût s'en servir, ce que M. Descartes avoue de la sienne sur  
 » le sujet de la roulette [*cycloïde*] et autres lignes pareilles, lesquelles, pour  
 » cette considération, il rejette de la Géométrie : sans raison, puisqu'à  
 » l'imitation de votre dernière addition, sa méthode peut être rendue uni-  
 » verselle comme la vôtre, mais avec une difficulté, laquelle bien souvent  
 » ne se pourroit presque surmonter par un esprit humain. . . »

Parlant ensuite de sa propre méthode, Roberval ajoute : « Elle n'est  
 » pas inventée avec une si subtile et si profonde géométrie que la vôtre  
 » ou celle de M. Descartes et, partant, paraît avec moins d'artifice; en ré-  
 » compense, elle me semble plus simple, plus naturelle et plus courte. »

Dès le 6 mai 1640 (voir plus haut, p. 82, art. 7), Mersenne avait parlé à Descartes de ce qu'il entendait dire sur la méthode des tangentes de ce dernier. Les articles 6, 7, 8, de la réponse de Descartes à la lettre de Mersenne du 1<sup>er</sup> juin, concernent toujours le même sujet.

La construction que donne sans démonstration Descartes, dans sa *Géométrie*, p. 361, pour la tangente à la conchoïde est en réalité très élégante (elle revient à celle qui est fondée sur la considération du centre instantané de rotation). Il est très improbable qu'il l'ait trouvée par sa méthode analytique; on doit donc l'en croire, lorsqu'il affirme (p. 86, l. 9), qu'il avait, pour construire les tangentes, divers moyens qu'il n'a pas voulu dire.

Page 87, l. 17. — Au début de la lettre (*variante* p. 73, l. 4-5), Descartes nommait, d'après sa minute « M. le comte d'Igby » comme ce « seigneur », dont Mersenne lui avait communiqué dès le 20 mars 1640 (voir plus haut, p. 50, l. 14), le désir de faire venir notre philosophe en Angleterre. A-t-il supprimé cette désignation parce qu'il n'était pas sûr du titre réel de ce « seigneur »? En tout cas, il n'y avait point de *comte Digby*; à la vérité Lord John Digby (1580-1654) avait été fait *comte de Bristol* le 17 septembre 1622, tandis que son fils, George Digby (1612-1677) entra à la Chambre des Lords en 1641 comme baron Digby. Mais aucun des deux ne paraît avoir correspondu avec Mersenne, ni s'être suffisamment intéressé à la philosophie pour désirer attirer Descartes en Angleterre. Il s'agit donc presque certainement de sir Kenelm

Digby, lequel appartenait à une branche cadette et portait seulement le titre de chevalier (*knight*), mais jouissait en tous cas d'une grande fortune. C'est lui que nous avons déjà vu témoigner pour Descartes un vif intérêt (t. II, p. 192, l. 20, et p. 336, l. 11); il avait séjourné à Paris de 1636 à 1638; en 1639, il était retourné en Angleterre, où il prit, comme papiste, une part active à l'agitation politique. Après divers incidents et un nouveau voyage en France (en 1641), il fit la connaissance personnelle de Descartes, en allant le visiter en Hollande pendant huit jours. En 1644, il fit imprimer à Paris deux ouvrages philosophiques : *A Treatise of the Nature of Bodies*. — *A Treatise declaring the Operations and Nature of Man's Soul, out of which the Immortality of reasonable souls is evinced*, traités dans lesquels, en somme, il reste assez fidèle à Aristote. Esprit ouvert, mais inquiet, très crédule et entiché des qualités occultes, Kenelm Digby n'était pas fait pour contracter une liaison sérieuse avec Descartes. Ce dernier, qui ignorait l'anglais, n'a d'ailleurs jamais lu les ouvrages de Digby (*Clers.*, t. I, p. 75, cf. *ib.*, p. 38).

## CXCIII.

## DESCARTES A WILHELM.

[Leyde, 13 juin 1640.]

AUTOGRAPHE, Leyde, Bibl. de l'Univ., Collection Huygens.

*Une feuille, moyen format, pliée en deux : la lettre (15 lignes, sans les en-tête, souscription, signature, date) n'occupe que le recto du premier feuillet; au verso du second, l'adresse avec un cachet de cire rouge, où les deux lettres R et C sont très lisibles. Publiée par F. de Careil, Œuvres inédites de Descartes, t. II, 1860, p. 12 et 13. L'autographe n'est pas daté. Mais cette lettre paraît écrite de Leyde, comme la suivante, le logis du Sr Gillot, qu'il indique, étant précisément son adresse à Leyde, telle qu'il la donne à Mersenne, p. 36, l. 2 ci-avant. En outre, cette lettre paraît aussi du mois de juin, comme la suivante, et les mercredis (p. 91, l. 21) de juin 1640 étant les 6, 13, 20 et 27, elle serait du 13, du moins si le traitement dont il est question pour la fille de Wilhelm, a, comme il semble, demandé quelques jours, mais non une quinzaine; à la date du 24 juin (voir lettre suivante), l'enfant venait de retourner auprès de son père, Descartes a dû, en effet, écrire alors aussitôt à ce dernier.*

Monfieur,

Nous venons de voir M<sup>lle</sup> vofre fille \*, M<sup>r</sup> Hooghel-  
 lande & moy, & nous auions auffy enuoyé querir le  
 M<sup>e</sup> Chæftien; mais il eftoit forti de la ville, pour eftre  
 5 de retour a ce foir. C'eft pourquoy nous auons remis  
 a demain, qu'on l'auertira de fe trouuer fur les 2 heu-  
 res chez le S<sup>r</sup> Gillot, ou nous irons auffy; & fi c'eft  
 vofre commodité de vous trouuer icy en ce tems la,  
 on pourra commencer en vofre prefence, ou bien  
 10 mefme, encore que vous ne veniez point, on ne lairra  
 pas de commencer, fi ce n'eft que vous donniez autre  
 ordre : a fçauoir, on lairra faire le Chirurgien, pour  
 ce qui eft de l'application exterieure des chofes qui  
 peuuent feruir a redreffer les os, & M<sup>r</sup> de Hooghe-  
 15 lande s'eft laiffé perfuader d'entreprendre le refte; en  
 quoy ie fuis affuré qu'il ne manquera pas de faire tout  
 le mieux qui luy fera poffible. Il vous falue, & ie fuis,

Monfieur,

Vofre tres humble & tres obeiffant  
 20 feruiteur, DESCARTES.

Du Mercredy, a 6 heures du foir.

*Adresse :*

A Monfieur  
 Monfieur de Wilhelm,  
 25 Confeiller de fon Alteffe  
 & du Confeil de Brabant,  
 Inde hout ftraet,  
 A la Haye

Page 91, l. 2. — Quelle était cette fille de Wilhelm, et quel âge pouvait-elle avoir? Wilhelm avait épousé, le 16 janvier 1633, la plus jeune sœur de Huygens, et on trouve dans le *Dagboek* de celui-ci :

« 21 Dec. 1633. Soror CONSTANTIA parit primogenitum suum (*lege pri-*  
» *mogenitam suam*) circa meridiem. »

« 6 Juli 1636. Parit soror WILHMIA filium primum, liberorum tertium,  
» CONSTANTINUM, circa 6<sup>am</sup> matutinam. »

« 31 Dec. 1637. Assisto, nomine D. Vogelaer, cum Spieringio baptis-  
» mati JOANNÆ, filiæ sororis Constantiæ. »

Cé *Dagboek* de Huygens offre une lacune pour 1634, et ce fut sans doute cette année que naquit une seconde fille de Wilhelm (le premier enfant, né le 21 déc. 1633, étant déjà une fille, puisque Constantin, né le 6 juillet 1636, était le premier fils et le troisième enfant). La petite malade que soignait Descartes, était donc ou l'aînée du 21 déc. 1633, ou la cadette de 1634: aurait-il appelé, en effet, cérémonieusement « Madelle vostre fille » la petite Joanna, née à la fin de 1637, et qui n'avait, en juin 1640, que deux ans et demi? Pourtant on ne retrouve, dans le *Dagboek*, aucune autre mention des deux premières filles, comme si elles étaient mortes en bas âge, tandis qu'on lit à propos de la dernière :

« 1 Maij 1656. Obit mane neptis mea JOANNA DE WILHELM. »

## CXCIV.

### DESCARTES A WILHELM

Leyde, 24 juin 1640.

AUTOGRAPHE, Leyde, Bibl. de l'Univ., Collection Huygens.

*Une feuille, moyen format, pliée en deux : la lettre est tout entière sur le recto du premier feuillet (20 lignes, plus l'en-tête, la signature, etc.); au verso du second, l'adresse et un cachet de cire rouge avec R et C entrelacés. — Publiée par Foucher de Careil, Œuvres inédites de Descartes, t. II, 1860, p. 14 et 15. — Voir l'en-tête de la lettre précédente, p. 90.*

Monfieur,

Je croy bien que vous ne remarquerez pas encore grand changement en M<sup>lle</sup> vostre fille, & auffy que



vous n'en espérez pas encore si tost, a cause qu'il ar-  
 riue bien plus ordinairement que les maladies qui  
 viennent fort viste, soyent fort long tems a s'en aller,  
 que non pas, au contraire, que celles qui ont esté plu-  
 5 sieurs années a se former, se passent en peu de iours.  
 Mais si vous iugez que les remedes de M<sup>r</sup> de Hoghe-  
 lande luy soient vtiles, i'ay a vous offrir de sa part  
 tout ce qui est en son pouuoir; & il dit pouuoir bien  
 luy enuoyer a la Haye quelques poudres, qui appa-  
 10 remment luy seruiroient, mais qu'il ne pourroit pas  
 neanmoins luy enuoyer les mesmes choses qu'il luy  
 pourroit faire prendre icy, a cause qu'il faut souuent  
 faire la guerre a l'œil, & augmenter ou diminuer la  
 force du medicament, selon qu'on a vû l'effect des  
 15 precedens. Et enfin ie voy bien que ce qui le fait estre  
 icy plus retenu, est que, le mal estant fort inueteré, il  
 n'en ose assurer la guerison, mais seulement offrir de  
 faire son mieux. Et moy, ie vous puis assurer de ma  
 part que ie suis,

20 Monsieur,

Vostre tres obeissant  
 seruiteur, DESCARTES.

De Leyde, le 24 Iuin 1640.

*Adresse :*

25 A Monsieur  
 Monsieur De Wilhelm,  
 Conseiller de son Altesse  
 & du Conseil de Brabant,  
 A la Haye

## CXCIV.

DESCARTES A MERSENNE.

[Leyde], 22 juillet 1640.

Texte de Clerselier, tome III, lettre 2, p. 50-51.

Mon Reuerend Pere,

Ce mot n'est que pour vous remercier de l'affection  
 que vous m'avez témoignée en la dispute contre les  
 Theses des Iesuites\*. J'écris à leur Recteur pour les  
 prier tous en general de s'adresser à moy, s'ils ont 5  
 des objections à proposer contre ce que j'ay écrit : car  
 ie ne veux point auoir affaire à aucun d'eux en parti-  
 culier, sinon en tant qu'il fera auoué de tout l'Ordre;  
 supposant que ceux qui n'en pourront estre auouéz,  
 n'aüront pas vne bonne intention. Comme, en effet, il 10  
 paroist, ce semble, par la Velitation que vous m'avez  
 enuoyée, que celuy qui l'a faite a plustost dessein d'ob-  
 scurcir que d'éclaircir la verité. J'y réponderay dans  
 huit iours, comme il merite, & à toutes vos autres  
 lettres; ce qui m'est impossible pour ce voyage. Au 15  
 reste, ie feins d'ignorer l'auteur de ces Theses dans  
 la lettre que j'écris à leur Recteur, pour auoir plus  
 d'occasion de m'adresser à tout le cors; & en effet  
 vous ne m'auiez point fait sçauoir son nom dans vos  
 premieres lettres. Mais il me semble que vous m'avez 20  
 autrefois mandé que ce Pere est parent de Monsieur

P(etit)<sup>a</sup>. Si cela est, ie ne m'estonne pas qu'il ait voulu engager sa reputation pour l'amour de son parent; mais ie m'estonne de ce qu'il a osé m'enuoyer sa belle Velitation, veu qu'elle ne fert qu'à me monstrier son  
 5 impuissance, pour ce qu'il n'y dit pas vn seul mot contre moy, mais seulement contre des chimeres, qu'il a feintes pour les refuter & me les attribuer à faux. Comme ce qu'il me fait dire, que *cessat determinatio*  
 | *deorsum, tanquam si annihilaretur, nec vlla succederet*  
 10 *sursum; & que manet sola & eadem determinatio dextrorsum*, faisant force sur le mot de *sola*, auquel ie n'ay iamais pensé<sup>b</sup>. Ie ne sçay si i'ay bien deuiné; mais ie coniecture que cette Velitation a esté la Preface que le Répondant a recitée, auant que de commencer la  
 15 dispute. Vous m'apprendrez, s'il vous plaist, ce qui n est.

Ie vous enuoye icy d'autres Theses<sup>c</sup>, dans lesquelles on n'a rien du tout suiuy que mes opinions, afin que vous sçachiez que s'il y en a qui les rejettent, il y en a  
 20 aussi d'autres qui les embrassent. Peut-estre que quelques-vns de vos Medecins ne feront pas marris de voir ces Theses; & celuy qui les a faites en prepare encore de semblables sur toute la Physiologie de la Medecine, & mesme, si ie luy voulois promettre assi-  
 25 stance, sur tout le reste; mais ie ne la luy ose promettre, à cause qu'il y a mille choses que i'ignore; &

a. L'exemplaire de l'Institut donne le nom de *Petit*, accepté par Baillet (II, 79).

b. Voir ci-après la lettre du 29 juillet 1640 (Clers., III, p. 77, B).

c. Les thèses soumises à Descartes par Regius (lettre CLXXXVIII, p. 60 ci-avant, B), et que les écoliers de celui-ci soutinrent à Utrecht en juin 1640.

ceux qui enseignent sont comme obligez de dire leur iugement de toutes choses. Je suis,

Mon R. Pere,

Vostre tres-humble & tres-obeissant  
seruiteur, DESCARTES.

5

Page 94, l. 4. — Voici les renseignements de Baillet (t. II, p. 73) sur ces thèses soutenues au collège des Jésuites de Paris (plus tard collège Louis-le-Grand, alors collège de Clermont) :

« Le P. Bourdin avoit choisi pour soutenir la principale de ces Thèses » un jeune homme de beaucoup d'esprit et de feu, nommé *Charles Potier*, » fils du Lieutenant particulier du Présidial de Château-Thierry, seigneur » de Berales, qui fut dans la suite de sa vie l'un des admirateurs et des » sectateurs de M. Descartes, malgré les impressions de son maître. La » Thèse dédiée à M. l'Abbé Lestandart (*en marge : Claudio Lestandart* » *Abb. de Valle Secreta*) fut soutenue pendant deux jours de suite, qui » étoient le dernier de Juin et le premier de Juillet 1640. On en écrivit » aussitôt à M. Descartes, et on lui manda qu'il y avoit trois articles qui » sembloient le regarder (*en marge : Art. 3 de la p. 11. Art. 3 et 4 de la* » *p. 15 de la Thèse*). On lui en envoya l'extrait, et celui qui prit ce soin » étoit le Père Mersenne, qui s'étoit trouvé de retour de son voyage assez » à propos pour assister à la Thèse, et pour défendre les opinions de son » ami dans la dispute. Ce Père n'avoit pas oublié de lui envoyer en même » tems le préambule de la Thèse, c'est-à-dire le discours composé par le » Professeur pour faire l'ouverture de la dispute, parce qu'il étoit entière- » ment contre lui, en lui marquant que c'étoit le Professeur même qui le » lui envoyoit par son ministère. »

Les *trois articles*, dont parle Baillet, sont sans doute ceux que reproduit textuellement Descartes dans la lettre suivante au Recteur du collège de Clermont sur la *matière subtile*, la *réflexion* et la *réfraction*; et le préambule n'est autre que la vétilation à laquelle il répond dans la lettre du 29 juillet 1640.

## CXCVI.

DESCARTES AU P. [HAYNEUVE].

[Leyde, 22 juillet 1640.]

Texte de Clerselier, tome III, lettre 3, p. 51-54.

« Ad Reuerendissimum Rectorem Collegij Claromontani », dit Clerselier, sans donner de date. Mais cette lettre a été envoyée avec la précédente, du 22 juillet 1640 (p. 94, l. 4), et le Recteur du Collège de Clermont à Paris était alors le P. Julien Hayneuve. Clerselier fait suivre le texte latin, qui seul est de Descartes, d'une version française, lettre 4, p. 54-58.

Reuerendissime Pater,

Cùm summam in Patribus vestræ Societatis ad docendum benignitatem, & summam vtilitatis publicæ curam esse sciam, cùmque hæ meæ literæ non alio  
 5 instituto scribantur, quàm vt vobis docendi mei, multorumque hominum |vtilitati prospiciendi ansam præbeant, confido eas vestræ Reuerentiæ gratas fore. Nec idcirco vllam hîc præfabor excusationem, quòd fortè ignotus vos interpellem, sed dicam tantùm me moni-  
 10 tum fuisse, quasdam Theses in vestro Parisiensi Collegio publicè nuper fuisse defensas, quas quidem integras non vidi, sed ex ijs hæ excerpta ad me missa sunt<sup>a</sup>:

Ex pagina 11 : *Vt, ad explicandam lucis & colorum actionem in oculos, non sufficit motio fictæ cuiusdam materiae subtilis per aërem fusæ<sup>b</sup>, ita neque motus aëris satis*  
 15

a. Voir ci-avant p. 96, éclaircissement.

b. Cf. *Dioptrique*, discours premier, p. 4-7.

*explicare potest vim planè miram & actionem sonorum in aurem.*

Et ex pagina 15 : *Lucis & colorum actionem in oculos explicare per motum materiæ cuiusdam subtilis, fusæ per aëris & transparentium corporum poros, quam lucida corpora moueant, & quâ tangant oculos modis varijs, atque omnino aliter quàm per species intentionales<sup>a</sup>, est cicatricem curare nouo vulnere, & gratis implicare sese ijsdem & insuper nouis difficultatibus; has afferre, & inanitatem subtilis illius materiæ demonstrare...*

*Vniuersale hoc reflexionum principium : Angulus reflexionis æqualis est angulo incidentiæ<sup>b</sup>, aliunde videtur demonstrandum aut explicandum, quàm à distinctâ virtute & determinatione, eâque geminâ, circa motum pilæ, exempli gratiâ, alijsque id genus; ex quibus, nisi aliud afferatur, contrarium manifestè concluditur. Idem censendum de refractionum principijs, quæ qui vellet ijsdem ex capitibus demonstrare, is. suâ delusus *Analysi*, oppositum conficeret.*

Quoniam autem opiniones quæ ibi refutantur, neminem, quod sciam, præter me authorem habent, summopere gauisus sum, hinc mihi datam esse occasionem flagitandi vt me errorum meorum monere dignemini; & quidem occasionem tam iustam vt, pro vestrâ prudentiâ & charitate, vix id mihi recusare possitis. Nam certè neque nomen eius à quo *Theses* illæ factæ sunt, ad me scriptum fuit<sup>c</sup>, neque etiam nomen scientiæ quam docet, etsi vel *Physicam* esse vel *Mathe-*

a. Cf. *Dioptrique*, discours premier, p. 5.

b. *Ib.*, discours second, p. 13-16.

c. Voir plus haut page 94, l. 16.

sim faciliè ex argumento conijciam. Cùmque nouerim  
| omnia membra vestri Corporis tam arctè inter se esse  
coniuncta, vt nihil vnquam ab vno fiat, quod non ab  
5 omnibus approbetur, habeantque idcirco multò plus  
authoritatis quæ à vestris quàm quæ à priuatis scri-  
buntur, non immeritò, vt opinor, à V. R. vel potius à  
totâ vestrâ Societate peto, & expecto, id quod ab vno  
ex vestris publicè fuit promissum.

Præterea profiteor me ab omni pertinaciâ quàm  
10 maximè esse alienum, nec minùs paratum ad discen-  
dum quàm vllus alius possit esse ad docendum; quod  
iam ante etiam professus sum in Dissertatione de Me-  
thodo, quæ meorum Speciminum præfatio est; ibique  
expressè (pag. 75) rogavi omnes qui aliquid contra ea  
15 quæ proponebam dicendum haberent, ne suas ad me  
obiectiones mittere grauarentur. Inter illa autem quæ  
propofui, vnum ex præcipuis est *materia ista subtilis*,  
cuius inanitatem coram discipulis vestris haud dubiè  
demonstrastis; nec etiam ex vltimis ea sunt quæ de  
20 *reflexione & refractione* scripsi, in quibus meâ me  
delusum fuisse Analysî haud dubiè etiam ijs probastis.  
Neque enim fas esse existimo suspicari tantos viros  
aliquid in Thesisibus suis affirmare, & inter disputan-  
dum auditoribus promittere, quod non rectè sciant,  
25 & prius discipulos suos accuratè docuerint. Sed rogo  
& obtestor vt, quando quidem opiniones meæ dignæ  
visæ sunt, quæ publicè in scholis vestris refutarentur,  
me quoque non indignum iudicetis ad quem refuta-  
tiones istas mittatis, quique inter vestros discipulos  
30 censerî possim.

Atque vt non tantùm ad illa de quibus in Thesisibus

egistis, sed etiam ad reliqua quæ à me scripta sunt  
 examinanda, & quæcunque in ijs à veritate aliena  
 erunt refutanda, vos inuitem, liberè hic dicam, non  
 paucos esse in mundo, & non contemnendi ingenij,  
 qui ad meas opiniones amplectendas valdè propen- 5  
 dent; ideoque communi rei literariæ bono multùm  
 interesse, vt maturè, si quidem falsæ sint, refutentur,  
 ne fortè familiam ducant. Neque profecto vlli sunt, à  
 quibus id commodiùs fieri possit, quàm à Patribus  
 vestræ Societatis : habetis enim tot millia præstantif- 10  
 simorum Philosophorum, vt singuli tam pauca non  
 possint asserre quin, si illa simul iungantur, facilè  
 omnia quæ à quibuslibet alijs possent obijci, compre-  
 hendant. Hoc itaque, si placet, à vobis expectabo, du-  
 dumque sanè expecto : tum quia rationi valdè consen- 15  
 taneum videtur, tum etiam quia hoc ipsum iam ante  
 duos aut tres annos ab aliquibus ex vestris flagitau<sup>a</sup>.  
 Et quia olim per nouem ferè annos in vno ex vestris  
 Collegijs fui institutus<sup>b</sup>, tantam ab ineunte ætate  
 doctrinæ & virtutis vestræ admirationem reueren- 20  
 tiamque hausi, vt longè malim à vobis quàm ab vllis  
 alijs reprehendi. Sumque,

R. P.,

V. R. Deuotissimus famulus,

RENATVS DESCARTES.

25

Mersenne hésita quelque temps à remettre cette lettre au Père Recteur. Descartes dut lui écrire une seconde lettre, le 30 août, qui fut envoyée seulement le 15 septembre (lettre CCVI ci-après). Le Recteur fit ré-

a. Voir les lettres LXXIX, XCIII et CIX, t. I, p. 382, 456 et 558.

b. Au Collège de La Flèche, de la rentrée de Pâques 1604, jusqu'en septembre 1612.



pondre par le P. Bourdin lui-même. L'essentiel de cette réponse nous a été conservé dans l'*Épître au P. Dinet*, imprimée à la suite des 7<sup>es</sup> *Objections et Responses* dans la 2<sup>e</sup> édit. des *Méditations* (Amsterdam, Louis Elzevier, 1642, in-12, p. 148-149). Descartes répliqua lui-même le 28 octobre 1640 (lettre CCXI ci-après).

## CXCVII.

DESCARTES A [HUYGENS].

[Leyde, juillet 1640.]

Texte de Clerselier, tome III, lettre 107, p. 591-593.

*Sans nom ni date dans Clerselier. Mais on voit que la lettre CCI ci-après est une réponse à celle-ci, qui s'adressait donc à Constantin Huygens. En outre, Descartes annonce (p. 103, l. 20) qu'il a écrit au Recteur du Collège des Jésuites à Paris (lettre CXCVI ci-avant); la présente lettre est donc postérieure au 22 juillet 1640, et comme nous savons, par la réponse du 14 août, qu'elle est restée 12 jours en chemin, elle serait donc partie le 2 août au plus tard, à supposer que Huygens ait répondu sur l'heure; mais pour peu qu'il ait tardé lui-même à répondre, la lettre de Descartes serait plutôt de la fin de juillet, d'autant que celui-ci ne parle que de sa lettre du 22 juillet, et non pas encore de celles du 29 et du 30.*

Monfieur,

5    Je tiens à vne extrême faueur que, parmy tant de diuerfes occupations & tant d'importantes affaires qui doiuent passer par vostre esprit, vous daigniez encore vous souuenir d'vne personne si inutile comme ie suis. Et ie ne | doute point que les lettres que vous auez pris la peine de procurer pour le Tourneur n'ayent porté coup; mais il n'en a pas encore senty les effets, sinon en tant que Messieurs de cette Ville

n'ont iufques icy donné à perfonne la place qu'il defire, & que le vifage de ceux aufquels il a parlé ne luy en a point ofté l'efperance.

Le m'eftonne qu'on vous ait dit que ie faisois imprimer quelque chofe de Metaphyfique, pour ce que  
5  
ie n'en ay encore rien mis entre les mains de mon Libraire, ny n'ay mefme rien préparé, qui ne foit fi peu qu'il ne vaut pas le parler; & enfin on ne peut vous en auoir rien rapporté qui foit vray, fi ce n'eft ce que  
10  
ie me fouuiens vous auoir dit dés l'hyuer passé<sup>a</sup>, à fçauoir que ie me propofois d'éclaircir ce que i'ay écrit dans la quatrième partie de la Methode, & de ne le point publier, mais d'en faire feulement imprimer douze ou quinze exemplaires, pour les enuoyer à  
15  
douze ou quinze des principaux de nos Theologiens, & d'en attendre leur iugement. Car ie compare ce que i'ay fait en cette matiere aux demonftrations d'Apollonius, dans lesquelles il n'y a veritablement rien qui ne foit tres-clair & tres-certain, lors qu'on  
20  
confidere chaque point à part; mais à caufe qu'elles font vn peu longues, & qu'on ne peut y voir la neceffité de la conclufion, fi l'on ne fe fouuient exactement de tout ce qui la precede, on trouue à peine vn homme en tout vn païs qui foit capable de les  
25  
entendre. Et toutesfois, à caufe que ce peu qui les entendent affurent qu'elles font vrayes, il n'y a perfonne qui ne les croye. Ainfi ie penfe auoir entiere-

a. Lettre perdue. Ou s'agit-il d'un entretien que Descartes aurait eu avec Huygens? On lit dans le *Dagboek* de celui-ci : « 15 febr. 1640, *Harlemi cubo*. » Descartes demeurait peut-être encore tout près de là, quoique Baillet (voir ci-avant t. II, p. 624) le fasse, pour l'hiver 1639-1640, s'établir d'abord à Harderwyck, puis à la campagne près d'Utrecht.

ment demonſtré l'exiſtence de Dieu & l'immaterialité de l'Ame humaine; mais, pour ce que cela depend de pluſieurs raiſonnemens qui ſ'entre-fuiuent, & que, ſi on en oublie la moindre circonſtance, on ne peut  
5 bien entendre la concluſion, ſi ie ne rencontre des perſonnes bien capables & de grande reputation pour la Metaphyſique, qui prennent la peine d'examiner curieufement mes raiſons, & qui, diſant franchement ce qu'ils en penſent, donnent par ce moyen le branle  
10 aux autres pour en iuger comme eux, ou du moins pour auoir honte de leur contre-dire ſans raiſon, ie preuoy qu'elles feront fort peu de fruit. Et il me ſemble que ie ſuis obligé d'auoir plus de ſoin de donner quelque credit à ce traitté, qui regarde la  
15 gloire de Dieu, que mon humeur ne me permettoit d'en auoir, ſ'il ſ'agiſſoit d'une autre matiere.

Au reſte, ie croy que ie m'en vais entrer en guerre avec les leſuites; car leur Mathematicien de Paris<sup>a</sup> a reſuté publiquement ma Dioptrique en ſes Theſes;  
20 ſur quoy i'ay écrit à ſon Superieur<sup>b</sup>, afin d'engager tout leur Corps en cette querelle. Car, bien que ie ſçache aſſez, il y a long-temps, qu'il ne fait pas bon ſ'attirer des aduerſaires, ie croy pourtant que, puis  
25 qu'ils ſ'irritent d'eux-mesmes & que ie ne le puis éuiter, il vaut mieux vne bonne fois que ie les rencontre tous enſemble, que de les attendre l'un apres l'autre, en quoy ie n'aurois iamais de fin.

Cependant mes affaires domeſtiques m'appellent en France, & ſi ie puis trouuer commodité pour y aller

a. Le P. Bourdin. Voir lettre CXC V, p. 94.

b. Le P. Hayneuve. Lettre CXC VI, p. 97.

dans cinq ou six semaines, ie me propose de faire le voyage. Mais Vassanaer ne desire pas que ie parte auant l'impression de ce que l'opiniâtreté de son aduerfaire<sup>a</sup> l'a contraint d'écrire ; & quoy que ce soit vne drogue dont ie suis fort las, l'honneur toutesfois ne me permet pas de m'exempter d'en voir la fin, ny le seruice que ie dois à ce pais d'en dissimuler la verité. Vous la trouuez icy dans sa Preface, dont ie luy feray encore differer l'impression quinze iours, ou plus, s'il est besoin, afin d'en attendre vostre iugement, s'il vous plaist me faire la faueur de me l'écrire, & il nous seruira de loy inuiolable. Cependant ie vous prie de croire tres-assurément que son aduerfaire a tres-bien sceu que tout son liure ne valoit rien, auant mesme que de le publier, comme les subterfuges de sa gageure l'ont assez monstré, & qu'il a eu la science de Socrate, en ce qu'il a sceu qu'il ne sçauoit rien ; mais il a avec cela vne impudence incroyable à calomnier, & à se vanter de sçauoir des choses impossibles & extrauagantes, qui est, à mon iugement, la qualité la plus dangereuse & la plus nuisible qu'un homme de sa condition sçauroit auoir ; & ie pense estre obligé de vous mander en cela mon iugement ; car ie suis,

a. « Jean Stampion, dont la gageure dont il est icy parlé est à la fin de cet ouvrage dans les fragmens. » (*Note de l'exemplaire de l'Institut.*) Ces fragments MS., que Clerselier avait légués à l'abbé Legrand pour les publier, n'ont pas été retrouvés (voir notre *Introduction*, t. I, p. LVIII et LIX). La Préface, dont parle Descartes, est la première partie, p. 3-31, de l'ouvrage de Waessenaer, publié en novembre 1640, *Den onwissen Wis-konstenaer I. I. Stampioenius ontdeckt*. Voir plus haut p. 30, *éclaircissement* de p. 21, l. 6.

## CXCVIII.

DESCARTES A [MERSENNE POUR LE P. BOURDIN].

Leyde, 29 juillet 1640.

AUTOGRAPHE, Paris, Bibl. de l'Univ., MS. 1187.

*L'autographe se compose de deux feuillets, pliés en deux; les quatre premières pages sont remplies (soit tout le premier feuillet), et deux pages seulement du second feuillet, avec cinq lignes sur la troisième page, plus la souscription, signature, date, etc.; la dernière page, en blanc, porte cette note, d'une autre main, répétée d'ailleurs en haut de la première page : « Réponse de M<sup>r</sup> Descartes au P. Bourdin. » Point d'adresse. Mais cette note suffit, rapprochée des renseignements que donne Baillet (voir ci-avant, p. 96 et 100, éclaircissements), pour établir que le destinataire est le P. Bourdin. — Les variantes sont tirées du texte imprimé par Clerselier, tome III, lettre 10, p. 76-81 (traduction française, lettre 11, p. 81-87), sous ce titre : Ad R. P. Mersennum. L'autographe donne à la fois la « vétilation » du P. Bourdin, qui manque dans Clerselier, et les notes de Descartes au complet, c'est-à-dire au nombre de 18, depuis la lettre A jusqu'à S inclus, en suivant l'ordre alphabétique, tandis que Clerselier ne va pas au delà de O. Dans l'autographe, les deux textes, celui de la vétilation à droite et celui des notes à gauche, sont en regard l'un de l'autre, sur deux colonnes. Mais comme les notes se rapportent seulement à certains passages ou même à certains termes de la vétilation, que Descartes a marqués par des lettres A, B, etc., si bien que la corrélation entre les deux textes n'est point parfaite, le second se trouvant beaucoup plus long que le premier, nous reproduisons d'abord, et en italiques, la vétilation tout entière, puis, à la suite, la réponse de Descartes, avec les lettres A, B, . . . . S, en manchette, tandis que l'autographe les donne à la fois intercalées dans le texte et placées en manchette, pour la vétilation, et, de D à S, à la fin du passage visé, non au commencement, comme nous les avons placées; pour les réponses, les mêmes lettres sont placées seulement en manchette. — Voir les éclaircissements de la lettre CXCIV, p. 96 ci-avant, et de la lettre CCVI, ci-après.*

Reuerendissime Pater,

Legi velitationem sine titulo, sine subscriptione ac sine Authoris nomine, a R<sup>a</sup>. V<sup>a</sup>. ad me missam, eique paucis hic respondebo, non sane quia digna est, sed ne me forte eius Author eâ fiduciâ laceffiuerit, quod impune se laturum esse speraret. Atque vt quam maxime pateat veritas, apponam hic omnia eius verba, ne minimo quidem apice mutato, measque animaduersiones in margine adiungam. 5

SCRIPTUM SINE TITULO AD ME MISSUM.

10

*Quod grauioribus in pugnis accidit vt a velitatione<sup>a</sup> ducatur initium, id hodierna in disputatione locum sibi*

2-6 sine titulo... Atque vt] in meam Dioptricam ab homine qui nominari noluit per Reuerentiam vestram acceptam, & certè mirabundus legi; non quòd mihi nouum sit videre aliquos qui magno conatu nihil agunt, sed quia non possum suspicari quo instituto eius author illam ad me mitti voluerit. In eâ enim figmentum quoddam mihi tribuit, quod non modò nunquam scripsi vel cogitauì, sed præterea quod ab omni verisimilitudine adeo alienum est, vt à nemine vnquam credi possit. Atque (*atqui?*) hoc vnum est quod refutat. Quo sanè non videtur vllum mihi negotium facessere voluisse, nec etiam ingenium

suum aut candorem testari. Quid enim mihi facilius est, quàm negare me scripisse quod non scripsi? & quâ arte illi opus fuit ad rem tum excogitandam tum refutandam, quæ ab omni verisimilitudine est alièna? & denique quo pacto potuit illam mihi assignere, quin sibi facti conscius esset? Ei tamen hic paucis respondebo; non sanè quòd eius scriptum aliquâ responsione dignum iudicem, sed quia fortè eius author eâ fiduciâ ad me misit, quòd responsurum non esse speraret, interimque inter imperitos me nihil respondendum habuisse iactare possit. Vt autem. — 7 omnia] ipsissima. — 11 a p. 110.l. 10 inclus, *texte omis.*

a. Après *velitatione*] *sumatur* écrit d'abord. puis barré.

*deposcit. De Reflexionum naturâ & legibus egit Anonymus quidam, earumque rationes ita demonstravit vt relictationi iustæ campum aperiret. Ingrediamur & in re admodum illustri felicitis pugnæ sumamus auspicia. Afferram igitur quid ille præscripserit de re totâ; tum ab eo non modo nihil confectum, sed & oppositum eius quod intendebat conclusum contendam. Sic ille :*

*Mobile A feratur in B & occursum superficiem CBE resiliat in F. Sic de resultu constabit. Cum in mobili A sit virtus qua feratur intra minutum, verbi gratiâ, vsque ad B siue ad palmos 5, & determinatio qua feratur in partem B potius quam in aliam, seiungi potest virtus a*

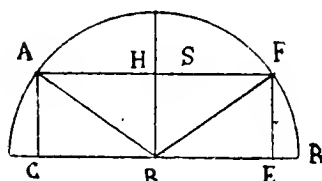

*determinatione, & ipsa determinatio tribui in partiales duas, alteram deorsum alteram dextrorsum, adeo vt ambæ determinant mobile ferantque in B, dum & deorsum & dextrorsum ferunt. Ergo ait : vt mobile pertinuit ad B, offenditque superficiem CBE, quia superficies opponitur soli determinationi deorsum, non vero dextrorsum, cessat illa, et sola restat dextrorsum, perseveratque motus versus dextram. Quem vero in terminum? quod in punctum? sic habetur : virtus intra minutum detulit mobile ad palmos 5; ergo, cum eadem perseveret, intra sequens minutum feretur mobile ad æqualem distantiam, hoc est, si descriptus intelligatur circulus ex centro B interuallo BA, ad aliquod circumferentiæ punctum. Præterea quia restat determinatio dextrorsum, & quia illa priori minuto detulit mobile dextrorsum 4 palmis, exempli gratiâ,*

*deferet quoque sequenti minuto idem mobile ad palmos totidem, atque adeo mobile perueniet ad punctum aliquod*

*circunferentiæ, quod 4 palmis distet a mediâ HB. Ergo cum nullum sit tale supra CBE, præter F, pertinebit ad F. Quod ex Geometriæ canonibus facile demonstratur esse istiusmodi, ut angulum reflexionis faciat æqualem angulo incidentiæ.*

5

*Hæc ille; nos ex aduerso :*

- D *Ac primum quidem, quod vim seiungit a determinatione, hoc ferimus, dum meminerit tamen alteram ab alterâ seiungi non posse, nec moueri quicquam nisi & virtutem habeat & determinationem; quod determinationem* 10  
 E *tribuit duas in partiales, alteram deorsum alteram dextrorsum, hoc quoque; quod de virtute filet nec eam pariter in duas partiales distribuit, hoc quærimur<sup>a</sup>.*
- F *Vt enim ad motum requiritur necessario & vis & determinatio, si determinatio est duplex, dextrorsum & deorsum,* 15  
 G *esse quoque debet virtus duplex, altera coniuncta determinationi deorsum, puta 3 palmorum, altera dextrorsum 4 palmorum. Deinde, quod ait determinationi dextrorsum non opponi superficiem, sed soli deorsum, id verum.*
- H *Quod inde vult perire determinationem deorsum & restare dextrorsum, eamque solam & eandem, hoc recusamus.* 20
- I *Et solam quidem, vel experientiâ teste : reuera mobile ab A impingens in B resilit in F, hoc est & dextrorsum & sursum, e(r)go non sola restat dextrorsum.*
- K *Eandem vero, quia, etsi verum est, quæritur tamen,* 25  
*illudque ipsum est quod totâ in quæstione vestigatur: cur perseueret eadem, non auclâ, non imminuta? cûr determinatio deorsum mutetur in sursum, eamque nec maiorem nec minorem? Ad hæc:*
- L *Quod ita ratiocinatur : remanet eadem virtus quæ* 30

a. Sic pro querimur. Cf. infra p. 112, l. 21 : quæritur.



ante, e(rgo), vt mobile primo minuto decucurrit palmos 5, secundo decurret totidem; hoc damus.

Quod adiungit : sola supereſt determinatio dextrorſum, M  
e(rgo) mobile mouebitur dextrorſum, & idem faciet  
5 ſecundo minuto, quod primo, palmos 4; hic ſiſtendum.  
Inuoluta multa, multa haud ſatis inter ſe cohærentia, nihil  
prope ſuis ex antecedentibus deductum.

Singillatim expendamus ad libellam Analyſis accuratæ : N  
manet determinatio dextrorſum; e(rgo), vt illa fecit  
10 4 palmos, ita totidem faciet. Monſtrum eſt, determinatio  
4 palmos facit; nihil aliud facit determinatio quam par-  
tem definire, vel dextram vel ſiniſtram, hanc vel illam;  
tali vero vel tali virtute, ad tantam aut tantam diſtantiam  
intra minutum, ad eam nihil attinet; virtutis eſt & ſolius.

15 Sed reponamus : Perſeuerat eadem determinatio, ea-  
dem virtus. Ergo, ſiſte priuſquam inferas. Quæro quæ O  
virtus? an faciens 4 palmos intra minutum, an vero 5?  
Nihil eſt quod deliberet<sup>a</sup> ex vtrauiſ; ex vtrâque efficiet  
nihil.

20 Vis vtramque? Bis eandem cenſebis totalem 5 palmo- P  
rum, hoc eſt compositam ex partialibus duabus, alterâ 3,  
alterâ 4 palmorum. Ergo, dum remanet totalis, remanent  
duæ. Quid ergo iterum aduocatur virtus 4 palmorum?  
haud ius patitur.

25 Vis ſolam palmorum 5? Concedam. At a propoſito deer- Q  
rabis vel tuâ ſententiâ, ſi prius roganti mihi reſponderis :  
fac mobile eſſe in A & habere ſolam determinationem  
dextrorſum, & virtutem 5 palmorum; quo feretur? Ais  
in 5. Recte. At eadem vtere regulâ. Mobile eſt in B,  
30 habetque virtutem 5 palmorum & ſolam determinationem

a. Sic, ſoit pour *deliberes*, ſoit avec le ſens : Il n'y a rien qui décide.

*dextrorsum; quo pertinebit? quid hæret? paria omnia in R contra propositum.*

R *Vis solam virtutem 4 palmorum? Nihilo plus efficies. Mobile in B, habens virtutem 4 palmorum, solam determinationem dextrorsum, feretur, non in F, sed in E.* 5

S *At ais: remanet virtus palmorum 5, hoc est 3 & 4; remanet quoque determinatio dextrorsum, & alteri deorsum, quæ perijt, succedit similis sursum. Hoc expectabam, quod principio afferri debuit; sed quo successu silebo, vt roganti respondeam.* 10

Finis.

RESPONSIONES.

A Hic *Anonymum quemdam* me appellando, videtur exprobrare velle quod nomen meis scriptis non adiunxerim. Sed quam prudenter, non video, cum ipse 15 nomen etiam suum ad me scribi noluerit. Et sane non vereor ne qui scient cur ego, & cur ille, nomina nostra tacuerimus, id mihi maiori vitio, quam illi, vertant.

B Hæc verba *cessat illa, & sola &c.* malâ fide tanquam mea referuntur. Scripsi enim determinationem mutari 20 (nempe Dioptricæ pag. 14, l. 16) & impediri (nempe pag. 15, l. 12); nullibi autem scripsi illam *cessare*. Scripsi etiam restare determinationem dextrorsum (pag. 16, l. 10), nullibi autem *solam* illam restare, 25 tanquam si nulla determinatio sursum in locum determinationis deorsum succederet. Mirorque ingenium hominis, qui cum aliquid mihi vellet affingere quod

14-15 adiunxerim] apposuerim. — 15 video] intelligo. — 24 (pag. 16, l. 10) *omis*.

refutaret, hoc elegit quod nemini vnquam fiet verisimile me sensisse, quodque non modo ad conclusionem meam non iuuaret, sed contra illam manifeste destrueret.

5 Cui enim persuadebit, me de reflexione agentem, nesciuisse mobile, quod ex parte deorsum tendebat, dum mouebatur ab A ad B, tendere postea ex parte  
 sursum, dum reflectitur a B ad F? et quam verisimilitudinem habuisset mea ratio, si hoc negassem? Non  
 10 tem explicui istam mutationem determinationis deorsum in sursum, quia per se est satis nota; sequitur enim ex eo quod, quando mobile incidit perpendiculariter in superficiem corporis duri, inde etiam perpendiculariter debeat resilire; quod nemo vnquam,  
 15 quod sciam, in dubium reuocauit, nec mei moris est in ijs, quæ tam trita & facilia sunt, explicandis immorari. Quod etiam quam minime facere debui illo in loco, vbi obiter tantum egi de reflexione, & in ordine ad refractionem, in qua nulla talis determinationis in  
 20 contrariam mutatio reperitur.

Hic rursus cauillatur, mihi que improprium & plane C ineptam loquutionem affingit; neque enim est *determinatio dextrorsum*, quæ *defert mobile ad 4 palmos* (vel quæ *facit 4 palmos*, vt infra æque inepte loquitur),  
 25 sed virtus ipsa vt determinata dextrorsum: neque aliud colligi potuit ex meis verbis, vt patet pag. 15, l. 2, alijsque omnibus in locis vbi de istâ re egi. Dixi enim

1 hoc elegit] id tantum affinxi.  
 3 non iuuaret] nihil iuuat. —  
 3-4 illam... destrueret] illi manifestè aduersatur. — 12 quando

omis. — incidit] incidens. — 23,  
 24 et 2, p. 112 : 4 palmos] quatuor palmas. — 24 (vel... loquitur) *signes de parenthèse omis.*

determinationem efficere, non vt mobile moueretur ad 4 palmos, neque simpliciter vt moueretur, tanquam si esset causa motus, sed vt dextrorsum moueretur, quia nempe est causa cur motus dextrorsum fiat. Fecit autem iam supra semina huius cauillationis; dicendo enim mobile ferri *vsque ad B*, addidit captiose *sive ad palmos 5<sup>a</sup>* (quod nullibi scripsi), & postea dixit *ambas partiales determinationes ferre mobile in B<sup>b</sup>*, vt sequi videretur: *ergo ad palmos 5*. Sed etsi, improprie loquendo, dici possit *determinationem ferre mobile in B*, vt sensus sit illam esse causam cur eat versus partem B, non tamen dici potest illam ferre mobile *ad B sive ad 5 palmos*, quia non est causa cur eat ad talem distantiam. Et miror aliquem esse in mundo, qui talia, me viuo, fingere non erubuit, nec veritus est ne agnosceretur quam deditâ operâ non quærat veritatem.

D Rem scilicet valde reconditam hic nos docet, tanquam si, ex eo quod dixissem figuram a quantitate esse distinguendam, valde opus esset me moneri alteram tamen ab alterâ non seiungi, nec dari vllum corpus extensum, quod non quantitatem habeat & figuram.

E Hic quæritur quod non errarim, nec inciderim in salebras in quas ipse mox deuoluitur. Notandum enim occursum superficiei CBE diuidere quidem determinationem in duas partes, non autem idcirco vim diui-

3 motus] ipsius motûs. —  
4 cur] non ipsius motûs, sed  
quod ille. — 4-16 Fecit... ve-  
ritatem *omis*. — 19 moneri] ad-

monere, vt recorderer. — 22 quæ-  
ritur] queritur (*mieux*; voir  
p. 108, note).

a. Page 107, l. 11-12.

b. *Ib.*, l. 16-17.

dere : neque id mirum, quia, etsi vis sine determinatione esse non possit, potest tamen eadem determinatio cum maiori vel minori vi esse coniuncta, & eadem vis manere, quamvis determinatio quomodolibet mutetur. Vt, quamvis figura non existat sine quantitate, potest tamen mutari, hac non mutata. Et quamvis cubi superficies diuisa sit in 6 facies quadratas, non tamen idcirco ipse cubus est diuisus in 6 partes, sed vnique ex istis faciebus totum eius corpus incumbit, siue correspondet.

Hic æque bene argumentatur ac si diceret : ad scribendum requiritur necessario & atramentum & charta, charta autem est alba, ergo atramentum quoque album esse debet. Notandumque est, etiamsi, vbi de reflexione tantum agitur, verum posset concludi, quamvis fingeretur vim simul cum determinatione diuidi, non tamen id fieri ex vi istius fictitiæ diuisionis, quæ facile in alijs fallere potest ac proinde non est admittenda.

3 majore vel minore. — 5 Vt... figura] Quemadmodum etsi superficies. — quantitate] corpore. — 6 mutari] illa mutari, atque augeri vel minui. — hoc non mutato. — *après* quamvis] exempli gratiâ *ajouté*. — 7 diuisa *omis*. — 7 et 8 : 6] sex. — 7 *après* quadratas] diuisa *ajouté*. — 10 siue correspondet *omis*. — 11 æque bene *omis après* Hic, *ajouté avant* ac si. — *après* argumentatur] in formâ *ajouté*. — 14-18 Notandumque... admittenda.] Nunquid egregiè ad libellam Analysis accuratæ rationes suas expendit ? Et quidem, etiamsi hic,

vbi de reflexione tantum agitur, verum posset concludi, quamvis [fingeretur vim simul cum determinatione diuidi, non tamen id esset fingendum, quia conclusio non procederet ex vi istius fictitiæ diuisionis. Sed tantum nouæ & superuacuae difficultates occurrerent, ad explicandum quomodo vires, vna trium, alia quatuor palmorum, vt loquitur, simul junctæ, possint componere vim quinque palmorum &c. Ac præterea cum de refractionibus ageretur, non amplius verum, sed falsum ex tali figmento concluderetur.

- G Quod hic fatetur verum esse, sufficit ad meam conclusionem.
- H Quod vero hic recusat, nihil ad illam facit, pendetque a solo vocabulo *sola*, quod mihi affinxit, & est illi instar Chimæaræ quam debellandam suscepit. 5
- I Vt hic patet, ubi nihil probat, nisi determinationem dextrorsum non restare *solam*, quia etiam adest alia sursum.
- K Hic vero nihil profus probat, sed tanquam prælio fessus condiciones pacis proponit : si nempe ipse probem, primo *cur perseveret eadem determinatio dextrorsum, non aucta, non imminuta*; ac deinde *cur determinatio deorsum mutetur in sursum, nec maiorem nec minorem*. 10
- L Quæ duo, ex eo quod hic dat, & eo quod paulo ante admisit ad G, manifeste demonstrantur. Nam certe, cum maneat eadem vis quæ prius, & superficies CBE non opponatur determinationi dextrorsum, nihil excogitari potest propter quod hæc determinatio, vel vis secundum illam agens, mutetur, ideoque debet perseverare non aucta, non imminuta. Et quia fieri non potest ut mobile decurrat secundo minuto 5 pal- 20

1-2 Quod... conclusionem] Hic fatetur id verum esse, quod solum requiritur ad vim meam conclusionis. — 3 Quod vero] Notandum id omne quod admittere. — nihil... facit *omis*. — 3-4 pendetque] pendere. — 4 solo *omis*. — *sola*] *solam*. — & est] estque. — 6 I *omis*. — Vt] Quod. — 6-7 non restare *solam* ajouté

*après* nisi, *omis* après dextrorsum. — 7 alia etiam est. — 9 K] I. — profus *omis* après nihil, *ajouté* après tanquam. — 10 condiciones] de conditionibus. — proponit] agere videtur. — si nempe] petendo scilicet, ut. — 12 deinde] secundò. — 16 manifestissimè. — 19-20 vel... agens *omis*. — 22 : 5] quinque.

mos, simulque maneat vis eodem modo determinata dextrorsum ac prius, ita scilicet vt mobile feratur illo secundo minuto dextram versus ad 4 palmos, nisi determinatio deorsum mutetur in sursum, nec maiorem  
5 nec minorem, ergo sic mutatur.

Sed nihilominus hic rursus in Chimæram suam se M  
conuertit, componitque ad præliandum gradum. *Inuoluta multa*, quæ nempe inuoluit; *non cohærent*, quæ  
difiunxit; *nihil prope suis ex an teccedentibus deducitur*,  
10 quia antecedentia ista distorsit, hocque per vnicum  
verbulum *sola*, vt mox patebit.

Vt Idololatræ Deos adorant quos manibus suis fa- N  
bricarunt, ita hic monstrum expauescit quod solus  
finxit, nempe ex impropriâ illâ loquutione quam no-  
15 tauit ad C. Patet autem quam accurata sit eius Analy-  
fis, & quam legitimam causam habuerit hoc monstrum  
effingendi, quia mox (ad L) me induxit dicentem: *rema-  
net eadem virtus*, & paulo post (ad M): *supereff determinatio dextrorsum* (verbulum enim *sola* nihil hic ad rem),  
20 *e(rgo) mobile mouebitur dextrorsum, & idem faciet secundo  
minuto, quod primo, palmos 4*. Nempe mobile idem  
faciet, hoc est, tantundem promouebitur dextrorsum.  
In quibus nihil plane est *inuolutum*, aut *non cohæ-*

1 eadem, modo determinato.  
— 2 ac] quo. — *après* illo eodem  
*ajouté*. — 3 *et* 21 : 4] quatuor.  
— 5 ergo sic mutatur] sequitur  
hinc debere sic mutari. — 9 prope  
suis *omis*. — *avant* deducitur]  
recte *ajouté*. — 10 hocque] &  
quidem. — vnicum] scænicum.  
— 12 N *omis*. — Vt] Atque vt. —

13 solus] ipse. — 14-15 nempe...  
notauit] quodque nihil aliud est  
quàm impropria eius locutio,  
notata. — 15 Patet autem] Et  
quidem vt pateat. — accuratâ  
hic vtatur Analyfi. — 16 quam  
legitimam] quantam. — 17 quia  
*omis*. — (ad L) *omis*. — 18 (ad  
M)] ad H. — 22 mouebitur.

*rens, aut male ex antecedentibus deductum. Sed hic,*  
 vt *Monstrum* habeat quod debellet, fingit me dixisse  
 determinationem fecisse 4 palmos, immemor hoc a me  
 iamiam, ipso referente, de mobili, non de determi-  
 natione dictum esse.

5

O Hic vt ampliorem habeat materiam ad declaman-  
 dum, tria in locum vnus sibi proponit refutanda : ex  
 quibus primum & vltimum sine controuersia falsa  
 sunt, ideoque facile a quouis alio possent refelli; me-  
 dium vero, nempe *virtutem facientem*, vt loquitur, 10  
*5 palmos, eandem perseuerare*, quia pro vero assump-  
 tum est ab illo solo potest impugnari.

P Sed nec primum recte refutat; supponit enim *vir-*  
*tutem 5 palmorum constare ex duabus, altera trium, altera*  
*4 palmorum*, quod ineptum est. 15

Q Nec secundum, quia tota vis argumenti, quo vtitur,  
 pendet a verbulo *sola*, iam toties exploso.

1 Sed hic] Hic vero. — 3 : 4] quatuor. — a me *omis.* — 4 ipso referente *omis.* — 5 esse] fuisse. — 6 à 13, p. 117, O. Hic vt... debellet.] N. Perseuerat vique ad finem magno conatu nihil agere; interrogat, vrget, respondet, atque ita scribit vt gesticulari & sudare videatur. Non enim vel minimum quidem inuenire est in egregia ista velitatione, à me aliquando scriptum vel cogitatum, quod vel minimum impugnetur, nihilque præter illa duo insulsißima figmenta, quæ ad B & C notata sunt. O. Nihilominus hic videri vult vicisse; coëgit enim me scilicet

vt faterer remanere virtutem quinque palmorum, & determinationem dextrorsum, iam non *solam*, quia alteri deorsum succedit similis sursum; quod principio afferri debuit, nempe ab ipso, si bonâ fide agere voluisset.

Aduerto vero hic illum ad nouam expeditionem se accingere; nouas enim chimæras hic adornauit, quas fortè aliâ vice sit debellaturus; hic enim repetit virtutem palmorum quinque idem esse ac virtutem palmorum trium & quatuor; & determinationi deorsum succedere similem sursum. Vbi in verbo *similem* captio est.



Nec tertium; nititur enim eodem *folia*.

R

S

Quamuis in totâ hac egregiâ velitatione nihil impugnet quod a me vnquam vel scriptum sit vel cogitatum, nihilque præter illa duo infulsissima figmenta, quæ  
 5 ad *B & C* notata sunt, vult tamen hic videri vicisse, quia coegit me vt faterer *determinationem dextrorsum non solam remanere, sed aliam sursum ei adiungi*. Quod ante, scilicet, nesciebam. Inducitque me interea dicentem, *determinationi deorsum succedere similem sursum*, vbi in verbo *similem* captio est: & agendo  
 10 de virtute palmorum  $\zeta$ , subiungit, *hoc est 3 & 4*: quæ videntur esse nouæ Chimææræ, quas nunc adornat vt aliâ vice debellet.

Sed sane prælietur in ventos, quantum lubet; si meliora non affert, non puto vnquam operæ pretium fore  
 15 vt iterum ei respondeam. Iamque commodum expecto validiores obiectiones a Reuerendis Patribus Societatis Iesu, tum in eandem meam de reflexione opinionem, tum in reliquas; audiui enim ipsos nuper illam  
 20 publice Parisijs impugnasse, statimque rogavi per litteras, quam potui enixissime, vt sua in me argumenta me docere dignarentur; quod breui facturos esse

14 quantum] si. — 15 affert] afferat. — vnquam *omis*. — 16 iterum ei] ampliùs illi. — *après* respondeam.] Satis enim apparebit ijs qui hæc legent, qualis ille sit; & quamuis plura possem scribere, non tamen ideo possem efficere vt à pluribus legerentur *ajouté*. — Iamque] Ac præterea. — 17 validiores] etiam. — 17-18 a... tum *omis*. — 18 *après*

reflexione] & refractione *ajouté*. — 19 *après* opinionem] à Reuerendis Patribus Societatis Iesu *ajouté*. — tum in reliquas *omis*. — 19-20 illam publice] in Theſibus publicis illam. — 20 Parisijs *omis*. — 20-22 statimque... dignarentur] ideoque per litteras antè octiduum rogavi vt suas rationes me docerent. — 22 breui *omis*.

confido, & vel vinci malim ab illis cataphractis quam de isto velite triumphare. Vale.

Reuerendissime Pater,

Sum V<sup>x</sup>. R<sup>x</sup>.

Deuotissimus famulus

5

DESCARTES.

Lugduni Bat., 29 Iulij 1640.

Sur les suites immédiates de cette affaire entre le P. Bourdin et Descartes, nous avons trois renseignements, que voici :

1<sup>o</sup> « Le Père Bourdin, » dit Baillet (t. II, p. 79-80), « ne fut point long- » téms après sa Thèse sans sçavoir qu'il avoit donné du chagrin à M. Des- » cartes. ...L'inquiétude qu'il en eut luy fit prendre la plume dès la fin du » mois de Juillet pour luy en écrire. Il parut touché des raisons qui sem- » bloient justifier le mécontentement que M. Descartes avoit de la conduite » qu'il avoit gardée dans sa Thèse: et il luy avoua qu'il n'avoit manqué à » prendre le parti auquel il avoit invité dans son Discours de la Méthode » ceux qui auroient des objections à luy faire, que parce qu'il n'avoit pas » encore lû cet endroit. M. Descartes répondit à cette lettre d'une manière » que nous ne pouvons sçavoir, parce que sa réponse s'est perduë. Mais » le Père Bourdin ayant reçu, peu de jours après, la réfutation que Mon- » sieur Descartes avoit faite de sa *Vétilation*, il crut y trouver de quoy se » plaindre à son tour de M. Descartes : et il luy en récrivit, le vii jour » d'Août, une seconde lettre, qui ne fut renduë à M. Descartes que le » sixième jour de Septembre suivant. M. Descartes luy répondit avec une » diligence semblable à la sienne (*en marge* : le 8 de Sept. 1640)... » Mais la lettre que Baillet cite ici (Clers., III, 101) est de sept. 1642, comme en fait foi une copie, de Descartes même, qui a été retrouvée. Une note de l'exemplaire de l'Institut donnait à tort la date de 1640, et Baillet l'ayant acceptée, a imaginé, en conséquence, tout le récit qui précède. Même la première lettre de Bourdin, dont il parle, n'a pas été écrite sur la fin de juillet, mais plus tard, et Descartes ne la reçut qu'en octobre, comme il le dit lui-même dans la lettre ci-après du 28 octobre (Clers., III, 89); la réponse, que Baillet dit perdue, n'a donc pas été écrite.

2<sup>o</sup> La même lettre de Descartes, du 28 octobre 1640, nous apprend que Bourdin fit à cette critique de sa vétilation une réponse *française*, adres-

1 confido] non dubito. — illis] istis. — 2 après triumphare.] *tout le reste omis.*

sée au P. Mersenne; celui-ci l'envoya à Descartes en même temps que la réponse latine que Bourdin, au nom du Recteur, fit aux deux lettres du 22 juillet (voir l'*éclaircissement*, p. 100-101) et du 30 août (cette dernière envoyée le 15 septembre). Bourdin voulut même ravoïr sa lettre française, et ce fut l'objet d'un échange de notes entre Mersenne et Descartes, comme on le verra, en novembre et décembre 1640.

3° Enfin, Descartes, dans sa *Lettre latine au P. Dinet*, imprimée à la suite des 7<sup>m<sup>es</sup></sup> *Objections et Réponses* (voir la 2<sup>e</sup> édit. des *Méditations*, Amsterdam, Louis Elzevier, 1642, p. 148-149), parle de trois lettres qui lui furent envoyées à ce propos. La première est du P. Bourdin, à la suite de la réclamation faite au P. Recteur (et comme celle-ci ne fut remise que tardivement, la lettre a sans doute été écrite en septembre ou octobre 1640, et paraît bien être la réponse française dont il a été question dans l'alinéa précédent : « Ad quæ, non ipse R. P. Rector, sed R. P. (*Bourdin*) » principio respondit se tractatus suos, sive rationes quibus meas opinioniones impugnabat, intra octiduum esse missurum. » La seconde lettre, ou plutôt les secondes lettres, semblent avoir été écrites par des Jésuites qui s'entremirent entre le P. Bourdin et Descartes (entre autres le P. Pheippeaux sans doute, qui est nommé dans la lettre CCV ci-après de Descartes, Clers., III, 70) : « Ac paulo post (*dit celui-ci*), alii quidam Patres » Societatis idem intra sex menses ejus nomine promiserunt : forte quia, » cum tractatus istos non probarent (expresse enim eorum quæ ab illo in » me suscepta fuerant conscios se non fuisse fatebantur), id temporis ad » illos emendandos requirebant. » La troisième lettre enfin était encore du P. Bourdin, écrite au nom du P. Recteur, en réponse à celles du 22 juillet et du 30 août-15 sept. 1640. Descartes en a reproduit textuellement quatre articles dans sa *Lettre au P. Dinet*, et il y répondra point par point le 28 octobre 1640 (lettre CCXI ci-après).

## CXCIX.

## DESCARTES A MERSENNE.

[Leyde], 30 juillet 1640.

Texte de l'exemplaire de l'Institut, tome II, lettre 40, p. 229-242.

*La 31<sup>e</sup> de la collection de La Hire, et n<sup>o</sup> (25) du classement de Poirier. Variantes du texte imprimé par Clerselier d'après la minute. Clerselier a joint à cette lettre un billet, qui a été envoyé sur une feuille séparée (voir CXCIX bis ci-après), et entre ce billet et la*

lettre, dont il ne donne pas la fin, il a inséré (p. 239-240) deux fragments de la lettre suivante, du 6 août 1640.

Mon Reuerend Pere,

Je commenceray ma réponse par la lettre de M. Meyffonnier <sup>a</sup>, pource que c'est la plus vieille en datte que vous m'avez enuoyée. Je suis fort son seruiteur, c'est tout ce que ie puis rendre à ses complimens. 5  
Pour les discours qu'il fait du Sel Aërien, & de la difference qu'il met entre les Esprits Vitaux & Animaux, les comparant au Feu Elementaire & au Mercure Aërien, ce sont des choses qui surpassent ma capacité, c'est à dire, entre nous, qui me semblent ne signifier 10  
rien d'intelligible, & n'estre bonnes que pour se faire admirer par les ignorans <sup>b</sup>.

Pour les marques d'Enuie <sup>c</sup>, puis qu'elles ne s'impriment point sur l'enfant, lors que la mere mange du fruit dont elle a enuie, il est bien vray-semblable 15  
qu'elles peuuent aussi quelquesfois estre gueries, lors que l'enfant mange de ce fruit, à cause que la mesme disposition qui estoit dans le cerueau de la mere & causoit son enuie, se trouue aussi dans le sien, & qu'elle correspond à l'endroit qui est marqué, ainsi que la 20  
mere, en se frottant à pareil endroit, au temps de son enuie, y a rapporté l'effet de son imagination. Car

3 Moyffonnier. — que c'est] — 18 & qui. — 19 qu'elle *omis*.  
qu'elle est. — 3-4 après en datte] — 20 *avant est*] en *ajouté*.  
de celles *ajouté*. — 4 enuoyées.

a. Lettre perdue, répondant à celle de Descartes, p. 18 ci-avant.

b. Cf. p. 17 ci-avant, *éclaircissement*.

c. Voir ci-avant p. 49, l. 21.

generalement chaque membre de l'enfant correspond à chacun de ceux de la mere, comme on peut prouuer par raison mechainique; & plusieurs exemples le témoignent, dont i'en ay lû autresfois vn assez remarquable dans Forestus\*, d'vne Dame qui, s'estant rompu le bras, lors qu'elle estoit enceinte, accoucha d'un fils qui auoit le bras rompu comme elle, & appliquant à ce bras de l'enfant les mesmes remedes qu'à celuy de la mere, il les guerit tous deux separément.

10 | Pour les Bestes brutes, nous sommes si accoustumez à nous persuader qu'elles sentent ainsi que nous, qu'il est malaisé de nous défaire de cette opinion. Mais si nous estions aussi accoustumez à voir des automates, qui imitassent parfaitement toutes celles de nos actions qu'ils peuuent imiter, & à ne les prendre que pour des automates, nous ne douterions aucunement que tous les animaux sans raison ne fussent aussi des automates, à cause que nous trouuerions qu'ils different de nous en toutes les mesmes choses,

15 nos actions qu'ils peuuent imiter, & à ne les prendre que pour des automates, nous ne douterions aucunement que tous les animaux sans raison ne fussent aussi des automates, à cause que nous trouuerions qu'ils different de nous en toutes les mesmes choses,

20 comme i'ay écrit page 56 de la Methode. Et i'ay deduit tres-particulierement en mon Monde, comment tous les organes qui sont requis à vn automate, pour imiter toutes celles de nos actions qui nous sont communes avec les bestes, se trouuent dans le cors des animaux.

25 | Le viens à l'autre paquet, où estoit la These des Iesuites, avec la lettre du Medecin de Sens, laquelle

3 exemples] experiences. —  
4 vn assez] vne fort. — 5 le Forestus. — 19 qu'ils... choses] toutes les mesmes differences entre nous & eux, qu'entre nous

& les Automates. — 22-24 à vn... bestes] pour faire toutes ces actions en Automates. — 25-26 des PP. Iesuites. — 26 de Sens *omis*. — laquelle] que.

i'ay crû vous deuoir renuoyer, pource qu'elle semble n'estre qu'une partie d'un plus long discours \*. le croy que M. de Martigny vous aura fait voir ce que j'écris au Recteur des Iesuites<sup>a</sup> à l'occasion de ces Theses; car vous ne m'en auiez point nommé l'auteur, & j'ay 5  
esté bien aise de l'ignorer, pour auoir plus d'occasion de m'adresser au Cors.

Les histoires de la foye qui croist au front d'une fille, & de l'épine qui fleurist sur le cors d'un Espagnol, meritent bien qu'on s'en enquire fort particulièrement. Et pour la foye, ie ne puis croire que ce soit 10  
de la vraye foye qui croisse, mais vne excrescence de chair qui, sortant par le trou de la cicatrice que la foye a laissé, en represente aucunement la figure, ou peut-estre du poil qui sort de ce trou, ce qu'on peut 15  
aisément iuger à l'œil. Mais pource que vous dites qu'on ne sçauroit expliquer ce Phainomene, en ne mettant point d'autre principe de vie dans les animaux que la chaleur, il me semble, au contraire, qu'on le peut bien mieux expliquer qu'autrement; car la 20  
chaleur estant vn principe commun pour les animaux, les plantes, & les autres cors, ce n'est pas merueille que la mesme serue à faire viure vn homme & vne plante; au lieu que, s'il falloit quelque principe de 25  
vie dans les plantes, qui ne fust pas de mesme espeece que celuy qui est dans les animaux, ces principes ne pourroient pas si bien compatir ensemble.

3 Mart. — 4 de Iesuites. — — 20 après expliquer] ainsi  
12 après mais] ou ajouté. — ajouté. — 23 que la] qu'elle.  
13 que] où. — 14 laissé] esté.

a Lettre CXCVI, qui avait été adressée aux soins de Martigny.

Pour la lettre de ce docte Medecin, elle ne contient aucune raison pour impugner ce que j'ay écrit de la glande nommée *Conarium*<sup>a</sup>, sinon qu'il dit qu'elle peut estre alterée comme tout le Cerueau\*. Ce  
 5 qui n'empesche point qu'elle ne puisse estre le principal siege de l'ame : car il est certain que l'ame doit estre iointe à quelque partie du cors : & il n'y en a point qui ne soit autant ou plus sujette à alteration que cette glande, qui, bien que fort petite & fort  
 10 molle, toutesfois est si bien gardée au lieu ou elle est, qu'elle n'y peut quasi estre sujette à aucune maladie, non plus que l'humeur vitrée ou crystalline de l'œil. Et il arriue bien plus souuent que des personnes deuiennent troublez d'esprit, sans qu'on en sçache la  
 15 cause, auquel cas on la peut attribuer à quelque maladie de cette glande, qu'il n'arriue que la veuë manque par quelque maladie de l'humeur crystalline; outre que toutes les alterations qui arriuent à l'esprit, lors qu'on dort après qu'on a beu &c., peuuent estre  
 20 attribuées à quelques alterations qui arriuent à cette glande.

Pour ce qu'il dit que l'ame peut bien se seruir des parties doubles, ie luy accorde, & qu'elle se sert aussi des esprits, qui ne peuuent pas resider tous en cette

1 de ce docte] du. — après Medecin] de Sens *ajouté*. — 10 après toutesfois] à cause de sa situation *ajouté*. — 10-11 au lieu... est *omis*. — 11 qu'elle n'y] qu'elle ne. — 12 vitrée

ou *omis*. — 17 maladie] défaut. — l'humeur] cette humeur. — 19 avant lors] comme *ajouté*. — 20 à] en. — 22 peut bien se] se peut.

a. Lettre CLXXXIII ci-avant. p. 19, l. 12.

glande; car ie n'imagine point que l'ame soit tellement comprise par elle, qu'elle n'estende bien ailleurs ses actions. Mais c'est autre chose se seruir, & estre immediatement iointe ou vnue; & nostre ame n'estant point double, mais vne & indiuisible, il me semble 5 que la partie du cors à qui elle est le plus immediatement vnue, doit aussi estre vne & non diuisée en deux semblables, & ie n'en trouue point de telle en tout le cerueau que cette glande. Car pour le *Cerebellum*, il n'est vn que *superficie & nomine tenus*; & il est certain 10 que mesme son *processus vermiformis*, qui semble le mieux n'estre qu'un cors, est diuisible en deux moities, & que la moëlle de l'espine du dos est composée de quatre parties, dont les deux viennent des deux moities du cerueau, & les deux autres des deux moi- 15 ties du *Cerebellum*; & le *Septum lucidum* aussi, qui separe les deux ventricules anterieurs, est double.

Pour l'Esprit Fixe qu'il veut introduire, c'est vne chose qui ne me semble pas plus intelligible que s'il parloit d'une lumiere tenebreuse, ou d'une liqueur 20 dure. Et i'admire que des personnes de bon esprit, en cherchant quelque chose de probable, preferent des imaginations confuses & impossibles à des pensées plus intelligibles & sinon vraies, au moins possibles & probables; mais c'est l'usage des opinions de l'Ecole 25 qui leur enforcele les yeux\*.

Ie ne trouue rien en sa lettre touchant les Cercles de l'Eau, dont vous m'écriuez; mais il est certain que

2 par] en. — bien *omis.* — ajouté après est. — 25 des opi-  
 4 ou] &. — 6 qui] laquelle. — nions *omis.* — 26 leur] luy.  
 16-17 aussi *omis* après *lucidum*,



ces cercles se font beaucoup plus facilement, plus  
 sensiblement & autrement, en la superficie de l'eau,  
 qu'ils ne se font au dedans. Car en la superficie, ils se  
 font à cause que, la pierre entrant dans l'eau, cette  
 5 eau se hausse vn peu autour d'elle; puis, à cause  
 qu'elle est plus pesante que l'air qui la touche, elle  
 redescend, partie dans le trou qu'a fait la pierre, &  
 partie de l'autre costé tout autour. Or celle-cy pouf-  
 fant l'autre eau qui est vn peu plus loin, la fait hausser  
 10 en vn plus grand cercle, & l'eau de ce cercle se ra-  
 baissant en cause vn autre plus grand, & ainsi de suite.  
 De plus, l'eau qui rentre tout à coup dans le trou qu'a  
 fait la pierre, s'y hausse derechef vn peu plus que le  
 niveau de l'eau, puis en redescendant commence vn  
 15 second cercle, & ainsi il s'en fait plusieurs qui s'en-  
 trefuiuent. Ce qui n'arriue point dans le fond de  
 l'eau, ny dans le milieu de l'air; mais il s'y fait d'au-  
 tres cercles, principalement dans l'air, qui sont cau-  
 sés par la Condensation & Raréfaction, & ce sont  
 20 ces cercles qui causent le son. Car lors qu'vn cors se  
 meut vn peu viste dans l'eau ou l'air, la partie de cet  
 air dont il prend la place, ne peut luy ceder si promp-  
 tement qu'elle ne se condense quelque peu, & aussitost  
 après elle se dilate pour se remettre en son naturel,

1 après facilement] & ajouté.  
 — 2 sensiblement] subtilement.  
 — 4 après que] lors que ajouté.  
 — entrant] entre. — 8-9 tout  
 autour *omis* après costé, *ajouté*  
*après* loin. — 9 d'autre. — qui  
 est *omis*. — 11 de suite] ce Cer-  
 cle s'accroist successiuement. —

14 puis] &. — après commence]  
 derechef *ajouté*. — 18-19 qui sont  
 causés *omis*. — 21 après ou] dans  
*ajouté*. — 23 &] puis. — 24 à 4,  
 p. 126, elle se... plus loin] s'estre  
 condensée, elle se dilate dere-  
 chef, & presse l'autre Air qui est  
 vn | peu plus loin tout autour **en**

au moyen de quoy elle presse vn peu tout l'autre air  
 qui l'environne, & se condense en forme de sphaere ou  
 spherode, laquelle se dilatant aussitost après en presse  
 d'autre vn peu plus loin, & ainsi de suite. Et vn cors  
 n'a pas besoin de se mouuoir gueres loin, mais seule- 5  
 ment de mouuoir fort viste tant soit peu d'air pour  
 causer de tels cercles. D'où il est aisé à entendre  
 pourquoy le son ne fait point sensiblement mouuoir  
 la flamme d'vne chandelle, & pourquoy plusieurs  
 mouuemens de grands cors, mais qui ne pressent pas 10  
 l'air, ny ne sont fort vistes, ne causent point de son.  
 Et plusieurs sons ou cercles peuuent estre ensemble,  
 à cause qu'vn mesme cors est capable de plusieurs  
 mouuemens en mesme temps; mais neantmoins ils  
 ne sont pas si distincts, comme aussi l'experience le 15  
 monstre.

Je n'ay pas encore fait imprimer mes cinq ou six  
 feüilles de Metaphysique, quoy qu'elles soient prestes  
 il y a long-temps<sup>a</sup>. Et ce qui m'en a empesché est  
 que ie ne desire point qu'elles tombent entre les 20  
 mains des faux Theologiens<sup>b</sup>, ny dorefnauant en celles  
 des Iesuites (avec lesquels ie preuoy que ie vais entrer  
 en guerre) que premierement ie les aye fait voir &  
 approuuer par diuers Docteurs, & si ie puis, par le

forme de Cercle, lequel dere-  
 chef se dilatant en presse d'autre.  
 — 6 *avant* mouuoir] se *ajouté*.  
 — *après* viste], & il ne faut  
 que *ajouté*. — 10 mais *omis*. —

21 faux Theologiens] Ministres.  
 — 22 Iesuites] PP. NN. —  
 23 *avant* que] iusqu'à ce *ajouté*.  
 — premierement *omis*.

a. Voir ci-avant p. 35, l. 21; cf. p. 102, l. 4.

b. Voir ci-après la lettre à Huygens, du 17 juillet 1641, *post-scriptum*

Cors de la Sorbonne. Et pour ce que j'ay eu dessein de faire vn tour cét esté en France, ie me propoisois d'en estre moy-mesme le porteur, & ne les ay voulu faire imprimer que lors que ie me verrois sur le  
 5 poinct de partir, de peur que le libraire en derobast quelque exemplaire qu'il debitaist sans mon sceu, *vt fit*. Mais l'esté est desia si auancé, que j'ay peur de ne pouuoir faire ce voyage, & en ce cas, ie vous en enuoyeray<sup>a</sup> dix ou douze exemplaires, ou plus, si vous  
 10 iugez qu'il en soit besoin; car ie n'en feray imprimer que iustement autant qu'il en faudra pour cet effect, & ie vous prieray d'en estre le distributeur & protecteur, & de ne les mettre qu'entre les mains des Theologiens que vous iugerez les plus capables, les moins  
 15 préoccupez des erreurs de l'Ecole, les moins interefez à les maintenir, & enfin les plus gens de bien, & sur qui la verité & la gloire de Dieu ait plus de force que l'enuie & la ialousie.

Je viens à vostre troisieme paquet, où estoit la lettre pour M. Schuerman, que j'ay adressée. Il demeure  
 20 sur le cimetiére du Dom, à Vtrecht, & M. Bannius demeure en la rue de Saint-lean, vis à vis de la Commanderie, à Harlem.

Je suis fort scandalisé de la velitation du P. Bourdin<sup>b</sup>; car il n'objecte pas vn seul mot contre | ce que

5 derobast] debitaist cependant. uantage. — 19-23 où... Harlem  
 — 6 qu'il debitaist *omis.* — 6-7 *vt omis.* — 24 scandalisé] mécontent. — 24-25 la... Bourdin]  
*fit omis.* — 10 après feray] pas l'écrit de N.  
*ajouté.* — 11 que... effect] da-

a. Cet envoi ne se fit que le 11 et même le 18 novembre. Voir lettres CCXIV et CCXVIII ci-après.

b. Voir lettre CXCVIII, p. 106-110 ci-avant.

i'ay écrit, mais il me fait dire des sottises auxquelles  
 ie n'ay iamais pensé, afin par après de les refuter, qui  
 est vser de mauuaise foi d'une façon tres-honteuse  
 pour vn particulier, & bien plus pour vn Religieux.  
 Le vous prie de me mander si c'est luy qui vous a 5  
 donné cét Ecrit pour me l'enuoyer, ou comment vous  
 l'avez eu, & si ce n'est point la Preface qu'a recitée le  
 Repondant au commencement de la Dispute. En effet,  
 cette façon de me refuter en son escole est bonne pour  
 me décrier à ses disciples, pendant qu'ils le croiront. 10  
 Mais si ie ne meurs dans peu de temps, ie vous assure  
 que i'auray soin de publier la verité de son mauuais  
 procedé; et par prouision ie seray bien aise qu'il soit  
 sceu de tous ceux auxquels il vous plaira monstrier ma  
 Réponse. 15

Pour l'objection de ce qu'on peut voir diuers ob-  
 jets, & diuerfement colorez, par vn mesme trou, ie  
 pense l'auoir assez resoluë en ma Réponse à M. Morin<sup>a</sup>.  
 Et il faut remarquer que ce trou ne doit pas estre extre-  
 mement petit, comme ces chercheurs de cauillations 20  
 le supposent, mais assez grand, & qu'autrement on ne  
 pourroit gueres voir par luy qu'une couleur. Mais ie  
 voudrois bien qu'il nous expliquast mieux cela par ces  
 Espèces Intentionnelles, ou par quelqu'autre moyen

2 afin par] &. — de] il. —  
 refuter] refute. — 3 vser... façon]  
 vne chose. — 4 pour *les 2 fois*]  
 en. — Religieux] Philosophe  
 comme luy. — 9-10 cette...  
 croiront] s'il prend ce chemin,  
 de m'attribuer des choses que ie

n'ay point dites, pour les refuter  
 en presence de ses Disciples, c'est  
 bien le moyen de me décrier,  
 pendant qu'ils ne sçauront pas  
 mieux. — 12 mauuais *omis*. —  
 21 & qu'autrement on] ou au-  
 trement qu'on. — 23 ces] ses.

a. Voir t. II, lettre CXXVII (p. 219-220).

que ce puisse estre : car s'il y a là quelque difficulté, elle est en la chose mesme, & non en la façon dont ie l'explique, qui est la plus claire qui puisse estre imaginée; car on ne peut rien trouuer de moins materiel, ny  
 5 par consequent dont plusieurs puissent mieux estre ensemble en mesme sujet, que les diuerfes impressions qui sont receuës en vn mesme cors.

Pour ce qu'il dit : *Vt Causa ad Causam, ita Effectus ad Effectum*, ie luy accorde tres-volontiers; mais cela  
 10 n'explique rien, car toute la difficulté est icy de monstrier comment les Causes sont l'une à l'autre.

Pour ce qu'il dit que c'est la densité du milieu qui cause la Refraction, cela peut estre manifestement conuaincu de fausseté, pource que la refraction des  
 15 rayons de lumiere se fait dans l'eau *versus perpendiculararem*, & celle des bales ou autres corps s'y fait à *perpendicularari*; de façon que la mesme | densité auroit, à ce conte, deux effets du tout contraires.

Pour vostre objection, pourquoy le mobile qui va  
 20 d'A vers B ne retourne pas de B vers A, ie répons qu'il ne peut iamais toucher B en vn point indiuisible, mais tousiours *in parte inadæquatè sumpta*, sur laquelle il  
 25 appuye autrement à angles inégaux qu'à angles droits. Et il ne peut aussi glisser de B vers E, car la force dont il appuye sur B le fait remonter vers F. Mais

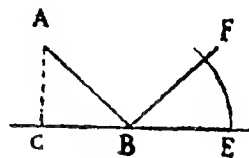

3-4 qui... peut] à cause qu'il est impossible de. — 6 en un mesme. — 10-11 de monstrier icy. — 14 pource] parce. — 14-15 des rayons] d'un rayon. — 15 après

lumiere] qui entreajouté. — dans l'eau se fait. — 16 d'une bale. — ou autres corps *omis*. — 27 sur le point B.

pour ſçauoir combien il remonte, cela ſe conclud de ce qu'il doit faire tant de chemin en general dans tel temps, & tant en particulier vers la main droite dans le meſme temps; & c'eſt ce que j'ay écrit en ma Dioptrique<sup>a</sup>.

Pour l'Ingenieur de race dont vous écriuez, j'en voudrois voir les effets pour en croire les propoſitions. On peut bien faire tenir vn cors en l'air quelque temps, mais non pas l'y faire demeurer ferme, s'il n'eſt retenu par en bas; comme le fer qui ſe tiendra ſuſpendu à la preſence d'vn ſeuil Ayman, ſans courir iuſques à luy, fera ſans doute retenu avec vn ſimple fil de foye ſi delié & ſi hors du iour qu'il ne pourra eſtre aperçu, ce qui n'eſt qu'vne inuention puerile; mais pour les oyſeaux, ils battent l'air plus ou moins, ſelon qu'ils en ont beſoin pour s'arreſter ou s'auancer, ce qui ne peut eſtre imité par vne machine faite de main d'homme\*.

Vous nommez le Sel, l'Huile & le Souffre, pour les Principes des Chimistes; où vous mettez l'Huile au lieu du Mercure, car ils prennent l'Huile & le Souffre pour meſme choſe, comme auſſi l'Eau & le Mercure. Or ces Principes ne ſont rien qu'vne fauſſe imagination, fondée ſur ce qu'en leurs diſtillations, ils

3 dans vn tel. — 6 m'écriuez. — j'en] ie. — 9 l'y faire] qu'il y puiſſe. — 10 *avant* retenu] au moins *ajouté*. — 12 *avant* fera] il *ajouté*. — 14 aperçu] vû. — n'eſt] eſt. — qu'vne inuen-

tion *omis*. — 16 qu'ils en ont] qu'il en eſt. — ou s'auancer] en meſme lieu. — 17 vne] aucune. — 22 *avant* meſme] vne *ajouté*.

a. *Dioptrique*, p. 14-16.

tirent des eaux, qui font toutes les parties plus glif-  
fantes & pliantes des cors dont ils les tirent, & ils les  
rapportent au Mercure. Ils en tirent auffi des huiles,  
dont les parties font en forme de branches, assez de-  
5 liées & pliantes pour pouuoir estre séparées, & ils les  
rapportent au |Souffre; et ils raportent au Sel les par-  
ties plus deliées de ce qui reste, qui se peuuent méler  
& comme incorporer avec l'eau; puis enfin les parties  
plus grossieres, qui demeurent, font leur *Caput mor-*  
10 *tuum*, ou *Terra damnata*, qu'ils ne content que comme  
vne chose inutile. Au reste, ie ne conçoÿ point ces  
parties indiuisibles ny autrement différentes en-  
tr'elles, que par la diuersité de leurs figures.

(1) Ie viens à vostre derniere du quinzième Iuillet,  
15 où vous me menacez de m'enuoyer quelqu'écrit du  
Geostaticien<sup>a</sup>, ce que ie vous prie de ne point faire :  
car ie suis assuré que tout ce qui vient de luy ne peut  
rien valoir, & ie ne voudrois pas seulement voir ce  
qu'il écrit contre moy.

(2) Ie conçoÿ que la Matière subtile tourne par tout  
20 à peu près de mesme vitesse, & d'Occident vers l'O-  
rient, & plus viste que la Terre ny la Lune, qui font

1 avant plus] les ajouté. —  
4 dont] qui font. — font omis.  
— avant assez] qui sont ajouté. —  
5 & pliantes omis. — 6 ils rapor-  
tent au Sel omis. — 8 après eau]  
ils les rapportent au sel ajouté.  
— 10-11 que... inutile] point. —  
14, 20 et 7, p. 132, *Les numé-*  
*ros 1, 2, 3, qui figurent dans*

*Clers., ont été barrés dans l'exem-*  
*plaire de l'Institut, parce qu'ils*  
*manquaient sans doute dans l'au-*  
*tographe. C'est pourquoi nous*  
*les avons mis entre parenthèses.*  
— 16 Geostaticien] Geometre qui  
a écrit contre Monsieur des Ar-  
gues. — 18 voudrois] desire. —  
19 écrit] écrira.

a. Jean de Beaugrand. Voir ci-après lettre CCX, (Clers., II, 256).

foûtenuës par elle, ainſi que les oyſeaux par l'air. Sa neceſſité ſe prouue aiſément par cela ſeul que *non datur vacuum*, & qu'il y a des pores dans les corps durs par où l'air ne peut paſſer; car de quoy ces pores peuuent-ils eſtre remplis, que de quelque matiere plus ſubtile que l'air?

(3) La largeur de tout vn Tuyau ne ſe doit meſurer que par l'endroit le plus étroit, principalement ſi cét endroit plus étroit eſt ſa ſortie; ny ſa hauteur, que depuis la ſuperficie de l'eau qu'il contient, iuſques au niueau de l'endroit par où elle fort. Comme, ſi l'ouuer-

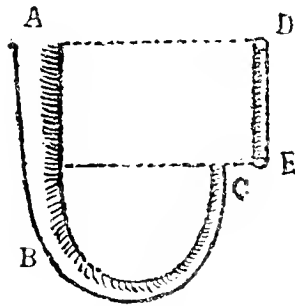

ture C du tuyau ABC n'eſt pas plus large que E, celle du tuyau DE, & que les deux lignes AD & CE ſoient paralleles à l'Horifon, encore que tout le reſte de l'vn de ces tuyaux ſoit plus large, pouruû qu'aucun endroit de l'autre ne ſoit plus étroit, & qu'on les ſuppoſe touſiours également pleins, ils ne ietteront pas plus d'eau l'vn que l'autre en meſme temps. Mais i'ay icy deux chofes dont ie doute, & qui peuuent aiſément eſtre experimentées : l'vne, ſçauoir ſi l'eau ne s'écoulera point plus viſte par le trou E du tuyau ou vaiſſeau FE, lors qu'elle deſcend de haut en bas, que lors qu'elle eſt détournée vers en haut par le

1-6 Sa... l'air? *omis* —  
18 pouruû] &. — 19 étroit]  
large. — 19-20 &... pleins]  
pourueu qu'il ne ſoit pas auſſi  
plus étroit. — 21 pas] point. —  
22 après temps,] pourueu qu'on

les ſuppoſe touſiours pleins. —  
25 ou vaiſſeau *omis*. — après  
FE,] ou autre vaiſſeau *ajouté*.  
— deſcend] coule perpendicu-  
lairement. — 26 après le] moyen  
du *ajouté*.



robinet EG, que ie suppose par tout vn peu plus large que ce trou E, à cause que cette largeur ne change rien, au lieu que, s'il estoit tant soit peu plus étroit, cela

5 empêcheroit l'expérience; et ie suppose aussi son ouverture G estre exactement à mesme hauteur ou niveau que le trou E: L'autre est : sçavoir si l'eau

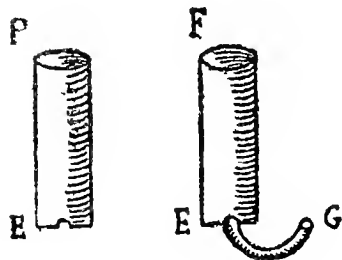

10 contenuë dans le vaisseau H s'écoulera également viste par les deux tuyaux IK & MN, entre lesquels ie ne

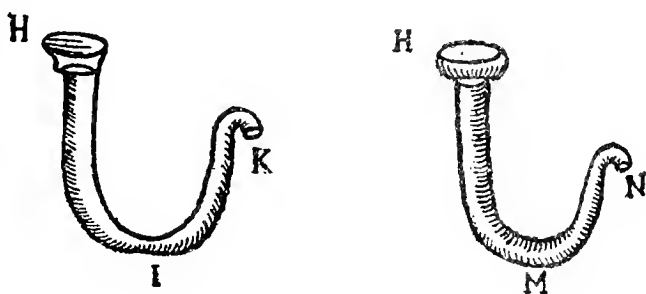

suppose autre difference, sinon que l'endroit le plus étroit de l'vn est en I, & celuy de l'autre est en N, & ces deux ouvertures I & N sont égales.

15 Je croy qu'il y a grande difference entre l'eau qui coule par vn lieu penchant, sans estre enfermée, & celle qui est enfermée dans vn tuyau, & aussi entre la descente d'vne boule. Car, par exemple, si les tuyaux ABDE & BCFG, mis entre les paralleles AC & DG, ont leurs ouvertures, ou bazes, égales & semblables,

2 cette] sa trop grande. —  
3 au lieu que] &. — 4 tant soit  
peu *omis*. — 5 empêcheroit l'ex-

perience] changeroit beaucoup.  
— 10 vaisseau] tuyau. — 20 ont]  
ou entre.

encore que le plus long soit plus étroit que l'autre, a cause que la perpendiculaire  $HI^a$  est plus courte que

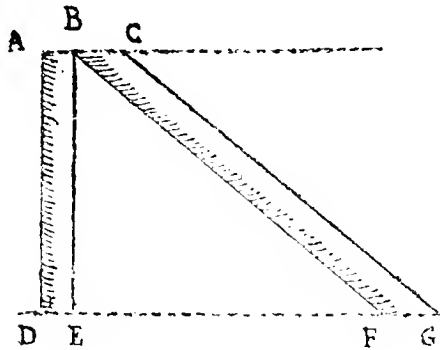

$DE$ , ie croy que ces deux tuyaux ne ietteront pas plus d'eau l'un que l'autre. Mais, en l'air libre, l'eau couleroit moins viste par la pente  $BF$  que par la perpendiculaire  $BE$ , & non pas toutesfois de tant

moins qu'une boule iroit moins viste de  $B$  en  $F$  que de  $B$  en  $E$ , dont les raisons seroient trop longues à mettre icy.

Pour les riuieres, si leur lit estoit par tout égal, ie ne crois point qu'elles dussent couler moins viste au fond qu'en leur superficie. Mais pource qu'elles sont ordinairement plus profondes en vn lieu qu'en l'autre, il est certain qu'ou elles sont plus profondes, elles doivent aller plus lentement au fond qu'au dessus, à cause que l'eau du fond y est arresté ainsi que dans vne fosse. Et ie ne croy point aussi qu'on puisse iuger de leur pente par l'inégalité de leur vitesse, mais seulement en la mesurant avec vn niveau.

Le voy bien que ie ne me suis pas assez expliqué en vous disant ce que ie prens pour la Pesanteur, que ie dis venir de ce que la Matiere subtile, tournant fort

1-3 l'autre...  $DE$ ] le plus court. — 3-5 que... plus] qu'ils ietteront autant. — 16 crois] vois.

a. La ligne  $HI$  est à mener, sur la figure, perpendiculaire entre  $BF$  et  $CG$ .

viste autour de la Terre, chasse les Cors Terrestres vers le Centre de son Mouuement, ainsi que vous pourrez experimenter en faisant tourner de l'eau en rond en quelque grand vaisseau, & iettant dedans de  
 5 petits morceaux de bois; vous verrez que ces petits bois iront s'assembler vers le milieu du cercle que fait l'eau, & s'y soustiendront comme fait la Terre au milieu de la Matiere subtile, ce qui n'a rien du tout de commun avec la Lumiere. Mais ie ne puis expliquer  
 10 exactement l'vn & l'autre dans vne lettre.

Tous les Cors estant de mesme matiere, deux parties de cette matiere, de mesme grosseur & figure, ne peuvent estre plus pesantes l'vne que l'autre; de façon que, si on pouuoit separer de l'Or des parties qui  
 15 ne fussent pas plus grosses ny d'autre figure que celles de l'air, elles ne seroient en rien plus pesantes. Mais pour les seüilles d'or battu qui volent en l'air, cela ne vient que de leur figure; car elles ne laissent pas d'estre plus pesantes, & dans vn air où il n'y auroit  
 20 point du tout de vent, elles descendroient peu à peu; et ce qui les empescheroit d'aller viste, est que la seüille ABC, par exemple, ne peut tant soit peu descendre, que  
 25 iusques à A ou C, pour en sortir, ce qu'il ne peut faire

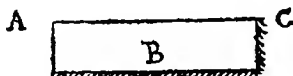

4 de] quelques. — 5-6 que... bois] qu'ils. — 6 s'assembler *omis*. — du cercle que fait] de. — 7 fait *omis*. — après Terre] se soustient *ajouté*. — 14 on] l'on. — separer] tirer. — des

parties] vne partie. — 15 fussent] fut. — grosses] grande. — 15-16 ny... pesantes] qu'vne partie d'Air, elle ne peseroit pas davantage. — 25 iusques à] vers. — après ou] vers *ajouté*.

en peu de temps, s'il n'estoit plus pressé qu'il n'est, à cause qu'il y a trop de chemin. Mais dans l'air ordinaire, qui est toujours mû par le vent, ces feuilles sont aisément emportées en haut avec l'air qui les environne, lors qu'il monte plus viste qu'elles ne peuvent descendre. 5

Je ne croy point qu'il soit besoin de tant de plis dans le cerueau pour la memoire<sup>a</sup>. Mais on me dit que le messager part, c'est pourquoy ie n'ay pas loisir d'acheuer. Je suis, 10

Mon R. P.,

Vostre très humble & très  
affectionné seruiteur, DESCARTES.

Du 30 Iuillet 1640.

Page 121, l. 5. — On lit, p. 106-107 du recueil intitulé *Sorberiana* (Tolosæ, Colomyez et Posuël, 1691) :

« PETRUS FORESTUS, Alcmarianus, Medicus Delphensis, *Observationum et Curationum Medicinalium ac Chirurgicarum* scripsit libros *XLI. De incerto ac fallaci urinarum judicio lib. III.* Quæ omnia in uno spissæ molis volumine edita extant Francofurti 1623; obiit, ut ex literis adjecti Epigrammatis colligitur, anno 1592. Non ineleganti usus, me Hercle, stilo, quamvis vir magnus Latinitatem suam excuset, hoc Manilii versu :

» *Ornari res ipsa negat, contenta doceri.*

» Non puto Medicum operibus hisce honestè carere posse, cùm nullus ferè sit morbus in quo vir ille solertiam suam non exercuerit, faciem vero vel peritioribus præbuerit. (*tire : facem... præluxerit?*) »

1 s'il n'est fort pressé. — 2 trop] beaucoup. — 7-14 *Ie...* 1640. *omis. Clers. donne ici deux fragments : C'est vn abus... divers temps. Puis : Pour l'Ayman... par raison* (p. 239, l. 16,

à p. 240, l. 4), *qui appartient à la lettre suivante du 6 août 1640* (p. 243 et 244). *Vient ensuite l'alinéa : Pour répondre au billet* (p. 240), *qui est la lettre CXCIX bis ci-après.*

a. Voir ci-avant p. 84, l. 19.

Page 122, l. 2. — Les *Lettres MSS. à Mersenne* (Bibl. Nat., fr. n. a. 6205, f. 365-436 et 308-359, ou p. 657-821 et 822-915) ne contiennent pas moins de 44 lettres d'un certain Villiers, médecin de Sens, qui, à plusieurs reprises, fait mention de Descartes et de sa doctrine. Nous avons déjà vu (lettre CLXXXIII, p. 21 ci-avant, *éclaircissement*) et nous verrons encore (lettre CCX ci-après, *Clers.*, II, 259-260), que Mersenne envoyait, comme ici, au philosophe des extraits ou même des lettres entières de ce médecin Villiers.

Page 123, l. 4. — Réponse à ce passage d'une lettre de Villiers à Mersenne, Sens [26 mars 1640 ?], communiquée à Descartes :

« Et a l'esgard de la glande *conarion*, que l'on veut mettre en auant pour  
 » estre cette partie ou l'ame exerce ses principales fonctions, i'en dis de  
 » mesme que de toute la substance du cerueau, puisque c'en est une par-  
 » ticule. Mais encor plus ie dis qu'icelle pouuant estre plus souuent  
 » alteree qu'aulcune autre du cerueau, elle ne doit estre cette partye de  
 » question plus qu'un(e) autre, veu qu'a la 1<sup>re</sup> maladie d'icelle, aussy  
 » les susdites operations pourroient souffrir de trop frequents change-  
 » ments, ce que l'on ne voit pas. » (*Bibl. Nat.*, MS. fr. n. a. 6205, fo 347,  
 verso, p. 891.)

Cette même lettre de Villiers avait été aussi communiquée à Meysonnier, qui répond là-dessus à Mersenne, de Lyon, le 31 may (?) 1640 :

« ... Commençant par cest aueu que nous ne pouons dire et expliquer  
 » comment l'ame est iointe si intimement a nostre corps, comment elle y  
 » exerce ses fonctions (nostre raison estant aueugle), il suit par des opi-  
 » nions des Arabes, de Galen et de Campanella, qu'il refute aussi foible-  
 » ment qu'il les allegue inutilement, ... pour conclure par son sentiment  
 » (qu'il tire de la philosophie desraisonnable de Paracelse, duquel les  
 » reueries ont esté quintessentiees inutilement en d'autres galimatias par  
 » Seuerinus Danus, hors toute confirmation d'vne experience sensible),  
 » pour conclure, dis-ie, que ce n'est point le *conarion* qui est le prin-  
 » cipal instrument de l'ame pour faire ses principales fonctions, mais  
 » bien l'esprit fixe, etc., et que nous ne sçauons comment... » (*Bibl.*  
*Nat.*, MS. fr. n. a. 6205, f. 61, p. 123.)

Page 124, l. 26. — Villiers raconte ainsi à Mersenne quelles ont été ses études :

Lettre écrite de Sens, le 24 nov. (1639 ?) :

« ... Et pour le regard des formes, ie ne pense pas que M. des Cartes  
 » s'en puisse passer. I'ay bien ouy parler, estant au college des Grassins,  
 » il y a 24 (*lire 14?*) ans ou enuiron, que *Philosophus miles* les vouloit  
 » oster avec quelques Chymiques, admettant pourtant l'ame rationnelle  
 » pour forme du corps humain. Mais il n'y succeda pas. M. des Cartes  
 » aura peut estre plus de succes, estant un bien autre esprit que le sus-  
 » dict. » (*Bibl. Nat.*, fr. n. a. 6205, f. 322, p. 851.)

Ce *Philosophus miles* était Anthoine Villon, condamné par arrêt du Parlement, le 4 sept. 1624, avec Estienne de Claves, médecin-chimiste, et Jean Bitault.

Et lettre du 1<sup>er</sup> février 1641 :

« Vous estes celuy seul qui sçachez ce que ie pense des choses de la  
 » philosophie, quoyque ie ne quitte pas l'ancienne, que j'ay plus tost aprise  
 » tellement quellement par ma lecture que par aucun maître. Iugez par la  
 » ce que peut l'esprit de l'homme en un autre mieux fait que le mien et  
 » mieux instruit de maitres. *Nec vana loquor* ; en effect, de maitres, ie ne  
 » tiens que un peu de latin aux basses classes, et les 6 1<sup>res</sup> liures d'Euclide,  
 » au tems que ie deuois estudier en philosophie a Paris. Et pour la mede-  
 » cine, qui m'a plus retenu, ie ne pris jamais aucune leçon aux escholes.  
 » C'est tout le procedé de mes estudes, tellement que d'oser entreprendre  
 » une nouvelle philosophie, comme vous me persuadez par vos congratu-  
 » lations plus fauorables, ce seroit entierement abuser de la science... »  
 (*Bibl. Nat.*, MS. fr. n. a. 6205, f. 417, p. 762.)

Page 130, l. 18. — Mersenne était-il revenu sur une question, posée dans une ancienne lettre de Villiers, datée de Sens, le 3 mars 1634 :

« A la premiere question, ie dirois que l'homme peut voler en quelque  
 » façon, et non pas simplement... Un ingenieur a Troye, il y a bien  
 » trente ans, bien duit a la volerie et au maniement des aisles, voulant se  
 » faire admirer en la pratique de cet art, monta sur la tour de S<sup>t</sup> Pierre,  
 » haute comme celle de S<sup>t</sup> Paul de Paris, ou plus, vola par dessus la ville  
 » de Troye iusques a un quart de lieue, ou peu moins, et cessa de voler a  
 » un pré qui a depuis retenu le nom de cet ingenieur. » (*Bibl. Nat.*, MS. fr. n. a. 6205, f. 334, p. 864.)

### CXCIX bis.

#### DESCARTES A MÉRSENNE.

[Leyde, 30 juillet 1640.]

AUTOGRAPHE, Bibliothèque de l'Institut.

*Clerselier (t. II, lettre 240, p. 40-242), a joint ce billet à la lettre précédente avec une phrase de raccord, qui se trouvait peut-être dans la minute. Un passage de la lettre suivante, du 6 août (ci-après p. 147, l. 6-8), prouve qu'il a bien été envoyé huit jours avant, c'est-à-dire le 30 juillet, en même temps que la lettre CXCIX. —*

*L'autographe porte, au bas et à gauche de la première page, le numéro 6; c'était la 6<sup>e</sup> pièce d'un classement primitif, qui devint la 78<sup>e</sup> de la collection La Hire (voir ci-après lettre CC, p. 147, note a; cf. notre Introduction, t. I, p. LI-LIII et p. LIX).*

La raison qui m'a fait iuger que quelques vnes des plus penetrantes parties du sang sont portées dans l'estomac & les intestins par les arteres, pour ayder a la diffolution des viandes, est que i'ay remarqué que  
 5 la salive, qui vient en grande abondance dans la bouche, quand on mange ou seulement quand on en a le desir & l'imagination fort presente, n'y vient pas seulement des amandes qui sont a l'entrée de la gorge (d'ou peutestre elle ne va que vers le gosier, si ce n'est  
 10 qu'on l'attire dans la bouche avec les muscles de la langue), mais des arteres qui descendent aux gencives; car i'en ay fait l'experience tres claire. Et ie n'ay pu douter que ce ne fust le mesme des arteres qui se rendent aux intestins & au ventricule, vû qu'on voit  
 15 que les purgatifs sont descendre quantité d'humeurs de tout le cors par les intestins, & qu'il n'y a point d'autres voyes que ie sçache, pour ces humeurs, que les arteres. Car pour les venes, elles ont mille valvules qui en empeschent, comme on peut esprouer, en liant  
 20 les vnes & les autres dans le mesentaire d'un chien vivant; car on verra que les arteres se desensleront entre les intestins & le lien, & non au dela, & que les venes, lactées & autres, feront le contraire. Or ces parties du sang qui entrent ainisy dans l'estomac, n'en

<sup>1</sup> *Clers. commence ainsi* : Pour répondre au billet que vous m'avez enuoyé de la part de quel-

ques-vns de vos Medecins, ie vous diray icy en peu de mots, que la raison etc. — 3 & dans les.

doivent point retenir la couleur rouge, non plus que la salive (qui ayde aussy dans la bouche a la dissolution des viandes qu'on mafche), ny les larmes, ny la sueur &c., qui se feparent du fang en mefme façon, en passant par les extremitéz des arteres, a cause que cete rougeur depend des plus gluantes de fes parties, lesquelles ie croy auoir des figures fort irregulieres & estre comme des branches qui, s'entrelaçant les vnes dans les autres, ne peuuent passer par des trous si eftroits, mais bien<sup>a</sup> les plus penetrantes, que ie conçoÿ comme de petites anguilles qui se gliffent par les plus petits trous. Et l'experience montre affez la facilité de leur feparation dans le fang tiré des veines; car on void que la ferofité s'en fepare d'elle mefme & demeure toute claire, pendant que le refte, qui est rouge ou noir, se congele.

Pour la cause qui fait entrer le chyle dans les veines, ie ne croy point qu'elle foit autre que la mefme qui fait fortir les boyaux du ventre, quand il est percé d'un coup d'espée, c'est a dire, que la preffion des peaux ou autres parties qui les contiennent. Outre que les plus coulantes parties de ce chyle y peuuent passer fans cete preffion, par leur feule pefanteur, ainfy que l'eau fort du lait caillé par les trous d'une faiffelle, & aussy par leur agitation naturelle; car ie conçoÿ que chafque petite partie des liqueurs est en continuel mouuement. Et enfin l'action des muscles y ayde beaucoup, en ce qu'elle fait que les parties

25 faiffelle] Vaiffelle.

a. Au lieu de *mais bien*, Descartes avait d'abord écrit, puis barré, *que*.



du chylé viennent vis a vis des trous par ou elles peuvent entrer dans les venes, tant les lactées que les autres ; car ie ne mets point de difference entre elles, sinon que le suc est blanc dans lactées, a cause  
5 qu'elles n'ont point d'arteres qui les accompagne, & rouge dans les autres, a cause qu'il s'y mesle avec le sang qui vient des arteres. Or ie conte icy entre les muscles, non seulement tous ceux du ventre & de la poitrine, & le diaphragme, mais aussy presque tout  
10 le cors des intestins & du ventricule ; et i'ay remarqué, dans les chiens ouverts tous vifs, que leurs boyaux ont vn mouuement réglé quasi comme celuy de la respiration.

Au reste, ce mouuement des muscles n'est point  
15 icy entierement necessaire, comme il est necessaire de mouuoir vn crible pour en faire sortir la poudre, a cause que les parties du chyle se meuuent desia d'elles mesmes, ce que ne font pas les parties de la poudre. Mais la comparaison de ce crible me semble  
20 fort propre pour faire entendre les diuerses separations du sang qui se font dans le reseruoir de la bile, dans les reins & autres endroits (d'ou i'excepte la rate, a cause que ie ne croy pas que l'humour melancholique y viene par separation, mais plutost que le  
25 sang y prend cete qualité) ; car on fait des cribles par ou il ne passe que la poussiere & les grains rons, d'autres par ou l'auene peut passer & non le seigle, d'autres, au contraire, par ou le seigle passe & non l'auene &c., selon la grandeur ou figure de leurs trous. A l'exem-  
30 ple de quoy, ie m' imagine que les petits passages, par

4 les lactées. — 5 accompagnent. — 27 et 28 : l'auoine.

ou la bile entre en son referuoir, font faits d'autre figure que ceux par ou passe la ferofité dans les reins &c.

Et pour le pus, quand il s'en remarque dans l'vrine, il ne vient ordinairement que des reins ou de plus bas ; et s'il vient iamais de plus haut, on peut connoistre de cela mesme, qu'il est composé de parties plus penetrantes que celles qui rendent le sang rouge, vû qu'elles passent par vn lieu par ou celles cy ne peuent passer. Car quelle faculté sçauroit on imaginer, qui eust la force d'empescher le sang de couler par des ouuertures qui seroient assez grandes pour le receuoir ?

CC.

DESCARTES A MERSENNE.

Leyde, 6 août 1640.

AUTOGRAPHE, Bibliothèque V. Cousin, n° 18.

*Variantes de Clerselier, t. II, lettre 41, p. 242-245 ; il a imprimé deux fragments de cette lettre (ci-après p. 143, l. 14 à p. 144, l. 3, et p. 146, l. 13 à p. 147, l. 5) dans la lettre précédente (voir p. 136, l. 7, variantes), et donné une fin beaucoup plus courte et incomplète. Cette lettre était la 32<sup>e</sup> de la collection La Hire, n° (26) du classement de dom Poirier.*

Mon Reuerend Pere,

Je pris mon tems si court pour vous escrire, il y a

10 sçauroit] pourroit.— 13 après      ftre tres-humble, & tres-obeissant  
receuoir] Je fuis, M. R. P., Vo-      seruiteur, DESCARTES. *ajouté.*

8 iours, que ie n'eu pas loysir de respondre a tous les  
 points de vostre derniere, & i'en demeuray au neu-  
 fiesme, qui est touchant les plis de la memoire<sup>a</sup>, les-  
 quels ie ne croy point deuoir estre en fort grand nom-  
 5 bre pour seruir a toutes nos | fouuenances, à cause  
 qu'un mesme pli se rapporte a toutes les choses qui se  
 ressemblent, & qu'outre la memoire corporelle, dont  
 les impressions<sup>b</sup> peuuent estre expliquées par ces plis  
 du cerueau, ie iuge qu'il y a encore en nostre enten-  
 10 dement vne autre sorte de memoire, qui est tout a  
 fait spirituelle, & ne se trouue point dans les bestes;  
 & que c'est d'elle principalement que nous nous  
 seruons.

| Au reste, c'est abus de croyre que nous nous sou-  
 15 uenons le mieux de ce que nous auons fait en ieu-  
 nesse, car nous auons fait alors vne infinité de choses  
 dont nous ne nous souuenons plus du tout; & pour  
 celles dont nous nous souuenons, ce n'est pas seule-  
 ment a cause des impressions que nous en auons  
 20 receuës en ieunesse, mais principalement a cause que

1 : 8] huit. — le loysir. —  
 3 qui... les] où vous parlez des.  
 — 5 nos fouuenances] les choses  
 | dont nous nous pouuons sou-  
 uenir. — 6 se rapporte] sert. —  
 8 impressions] images. — expli-  
 quées] représentées. — 9 iuge]  
 trouue. — 10-11 est... &] ne  
 depend point des organes du  
 Cors, & qui. — 12 que *omis*.

— principalement] particulie-  
 rement. — 14 à 3, p. 144, *omis*  
*p. 243, se retrouve dans la lettre*  
*précédente, p. 239. Voir ci-avant*  
*p. 136, l. 7, variantes.* — 14 Au  
 reste *omis*. — vn abus. — 15 le  
*omis*. — 16 après ieunesse,]  
 que de ce que nous auons fait  
 depuis *ajouté*. — 16 alors] en ce  
 temps-là.

a. Voir ci-avant p. 84, l. 19.

b. Autog. : *images*, barré, puis *impressions* récrit au-dessus.

nous les auons repetées depuis & en auons renou-  
uonné les impressions, en nous en refouenant à diuers  
tems.

|Pour le flus de la mer, quoy qu'il dépende entiere-  
ment de mon Monde, & que ie ne le puisse gueres  
bien expliquer sepurement, toutefois a cause que ie  
ne vous puis rien refuser, ie tafcheray icy d'en dire

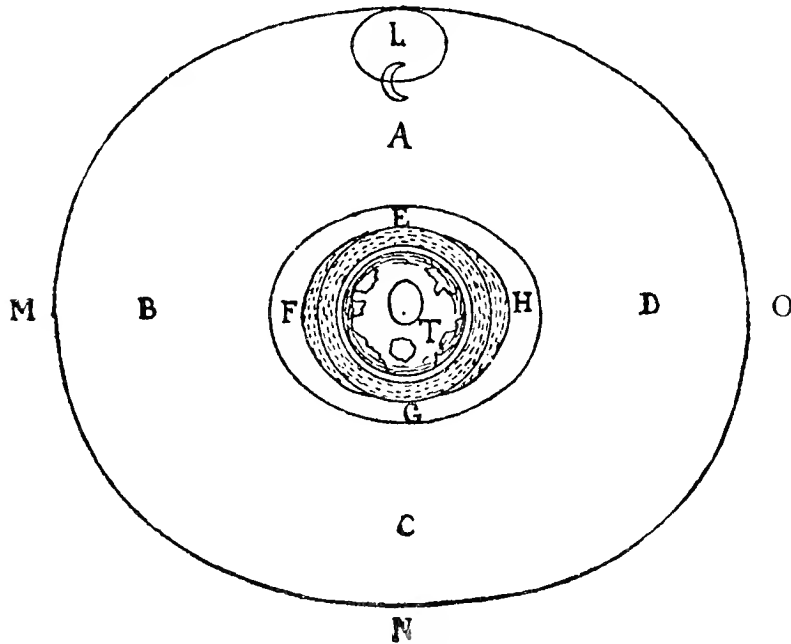

grossierement quelque chose. Soit T la terre, EFGH  
l'eau qui l'environne, L la lune, ABCD le ciel, que ie  
conçoy comme vne liqueur qui tourne continuelle-  
ment au[tour de la terre, en forte qu'il n'y a rien du

1 depuis & en auons] &. —  
1-2 renouvelé les impressions]  
renouvelées depuis. — 5 après  
entierement] de la fuite ajoutée.

— gueres omis. — 7 d'en dire  
icy. — 8 et suiv. Lettres E, F, G, H  
minusc. sur l'autog. — 9 l'enui-  
ronne] est au-dessus de cette Terre.

tout qui soutiene cete terre au lieu ou elle est, finon le  
 mouuement circulaire de cete liqueur, lequel la re-  
 tiendroit toufiours exactement dans le centre de ce  
 ciel, si la lune n'empeschoit point; car la mesme ma-  
 5 tiere qui passe vers B, passant aussy vers C, & vers D,  
 auroit besoin d'autant d'espace d'un costé de la terre  
 que de l'autre, & ainfy la presseroit egaleement de tous  
 costez. Mais la lune se trouuant dans ce ciel vers sa  
 superficie, par exemple, au point L, & ne tournant pas  
 10 si viste que luy, elle est cause que la matiere de ce  
 ciel presse vn peu dauantage la terre vers E que vers F  
 ny vers H, au moyen dequoy cete terre fort quelque  
 peu du centre du ciel & s'approche vers N; ce qui fait  
 que l'eau, qui est vers E & vers G, est aussy vn peu pres-  
 15 sée & plus abaissée que celle qui est vers F ou vers H.  
 Or a cause que la terre tourne en 24 heures autour de  
 son centre, le mesme endroit de cete terre qui est  
 maintenant au point E, ou il y a basse marée, fera dans  
 6 heures au point F, ou il y a haute marée, & dans  
 20 12 heures au point G, ou il y a derechef basse marée.  
 Et de plus, a cause que la lune fait aussy le mesme tour  
 presque en 30 iours, il faut rabatre enuiron  $\frac{2}{5}$  d'une  
 heure de chasque marée, en forte que l'eau n'employe a  
 chasque fois a monter & a descendre que  $11\frac{3}{5}$  heures.

1 la *ajouté avant* soutiene, et  
 cete terre *omis après*. — finon]  
 que. — 4 ne l'empeschoit. —  
 8 *après* Mais] si *ajouté*. — 10  
 de ce] du. — 14 vers E & *omis*.  
 — 14-15 plus *ajouté avant* pres-  
 sée, et *omis avant* abaissée. —  
 16 : 24] vingt-quatre. — 19 : 6]

fix. — 20 : 12] douze. — 22 : 30]  
 trente. — rabatre] adjoûter. —  
 $\frac{2}{5}$ ] deux cinquièmes parties. —  
 23 de] à. — 23-24 que... descen-  
 dre] qu'elle employe enuiron  
 douze heures & vingt-quatre  
 minutes à monter & à descendre]  
 en chasque lieu.

Outre cela, ie trouue, en mon Monde, que le ciel LMNO ne doit pas estre exactement rond, mais vn peu en ouale, & que la lune se trouue dans le plus petit diametre de cete ouale, lorsqu'elle est pleine ou nouvelle, ce qui est cause que les marées sont plus grandes alors qu'aux autres tems. Pour les autres particularitez qu'on remarque au flux & reflux, il ne depend que des diuersitez des costes ou elles se remarquent. Au reste, ie ne ferois pas bien ayse que cecy fust publié ny sceu de plusieurs, a cause que c'est vne partie de mon Monde, & que s'il voit iamais le iour, il est bon que la grace de la nouveauté n'en soit pas ostée.

| Pour l'aymant qu'on a vù en Angleterre, qui tire de 10 pieds loing les espées hors du fourreau, ie croy qu'il y a vn peu de fable.

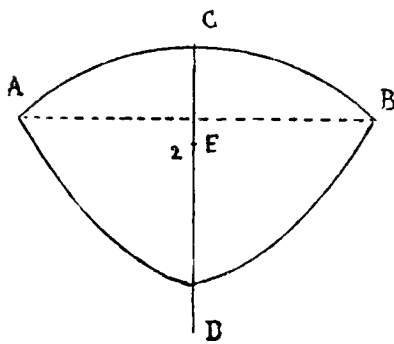

lorsqu'elle va d'E vers C. Mais ie ne sçay pas s'il n'y

Et pour le mouuement de la chorde d'vn arc qui se debande, ie ne doute point qu'il ne soit en fa plus grande viteffe, lorsqu'elle arriue au point E, & qu'il ne commence a diminuer,

1 en mon Monde *omis*. — 2 ne doit pas estre] n'est pas. — 3 après lune] estant Pleine, ou Nouvelle, *ajouté*. — 4-5 lorsqu'elle... nouvelle *omis*. — 6-9 Pour... remarquent. *omis*. — 11 si iamais il voit. — 12 n'en... ostée] s'y trouue en... — 13 à 5, p. 147, Pour... raison. *omis* par Clers., p. 244, se retrouve dans la lettre précé-

dente, p. 239 (voir p. 136 ci-avant, l. 7, variantes). — 14 de 10 pieds loing *omis*. — hors du] d'vn. — après fourreau] de dix piez *ajouté*. — 15 après fable] parmi *ajouté*. — 16 Et pour le mouuement] Pour la viteffe. — 19 et 21 qu'il] qu'elle. — 20-21 lorsqu'elle arriue *omis*. — 23 lorsqu'elle va] en allant.

a point quelque endroit | entre E & D, comme vers 2,  
ou il commence a estre en sa plus grande viteffe, en  
forte qu'il n'augmente ny ne diminue, depuis 2 iuf-  
ques à E. Car cela est vne question de fait, & qui ne  
5 peut estre determinée par raison.

| Je ne sçay quelle responce ie fis dernièrement au  
billet de M<sup>rs</sup> vos Medecins<sup>a</sup>, car ie la fis si a la haste  
que ie | n'eus pas le tems de la reuoir; mais vous  
m'obligerez, s'il vous plaist, lors que vous m'enuoye-  
10 rez ainfy quelque escrit, de m'apprendre plus parti-  
culierement les noms & qualitez de ceux qui vous  
l'auront donné, affin que ie sçache mieux de quelle  
façon i'auray a me comporter en leur respondant. Et  
quoy que s'en<sup>b</sup> soit, ie sçauray tousiours bon gré a ceux  
15 qui s'adresseront a moy, pour auoir esclaircissement  
de ce que i'ay escrit, & ie tascheray de leur satisfaire.  
Mais pour ceux qui taschent de persuader a leurs au-  
diteurs que i'ay escrit des choses qu'ils sçauent bien  
que ie n'ay iamais escrites, & apres les refutent comme  
20 mienes, ie tascheray de faire que leur mauuaise vo-  
lonté ne soit ignorée de personne.

2 et 3 il] elle. — 4 qui *omis*. —  
5 déterminé. — 7 M<sup>rs</sup>] Mes-  
sieurs. — 11-12 les... donné]  
quelles personnes ce sont, &  
leurs noms. — 13 i'auray à me]  
ie me dois. — Et... *jusqu'à la*  
*fin*] Et pour l'Autheur de ce Bil-  
let, ie croy luy auoir de l'obliga-  
tion de ce qu'il s'adressé à moy,

pour auoir éclaircissement de ce  
que i'ay écrit : car cette proce-  
dure est bien plus honneste &  
plus iuste que celle de N. (du  
P. Bourdin, *Inst.*), qui a tâché  
de persuader à ses Auditeurs  
que i'ay écrit des choses aus-  
quelles ie n'ay iamais pensé, afin  
de les pouuoir refuter. Je suis.

a. « Cf. p. 240. La 78<sup>e</sup> des MSS. de M. de la Hire » (*Note de l'exem-  
plaire de l'Institut*), c'est-à-dire la lettre CXCIX *bis*, p. 138 ci-avant,

b. *Sic* pour *c'en*.

Le papier que vous trouuerez avec cete lettre contient le fuiet d'une gageure<sup>a</sup> dont M<sup>r</sup> Riuet vous auoit escrit<sup>b</sup>, & c'est Golius qui m'a prié de vous l'enuoyer, sur ce qu'il a eu auis que ce badin, qui a perdu, fait translater quelque escrit en françois<sup>c</sup> pour le faire im- 5  
primer & en demander le iugement des Mathemati-  
ciens de Paris. Et pource qu'il est extremement men-  
teur & impudent, il y mettra sans doute toute autre  
chose que ce dont il est question; car c'est sa façon  
ordinaire, & il a tousiours bien sceu que son fait ne 10  
valoit rien; mesme peutestre qu'il y mettra la regle  
donnée par son aduerfaire, ou quelque autre trouuée a  
son imitation, en la place de la siene, affin que, s'il peut  
seulement tirer de quelques vns cete confession que la  
regle qu'il leur aura enuoyée est bonne, il s'en puisse 15  
icy preualoir, pour faire croire que les Professeurs de  
Leyde ont mal iugé<sup>d</sup>. C'est pourquoy ie vous enuoye  
icy sa fotte regle tout du long\*, sans qu'on en ait omis  
ou changé vn seul mot, et pour laquelle seule a esté  
toute la gageure; & ie vous enuoye aussy celle de sa 20  
partie\*, tant affin qu'on voye s'il ne s'en fera point  
serui pour corriger la siene, comme aussy a cause que  
l'inuention en est nouvelle, & qu'il ne s'en trouue  
point de complete pour mesme fuiet dans aucun liure,  
bien que plusieurs ayent tasché d'en donner. Ie vous 25  
prie donc, si vous apprenez que ce badin ait enuoyé  
quelque escrit aux Mathematiens de vostre connois-

a. Voir ci-avant p. 16, *éclaircissement* sur p. 6, l. 15.

b. Voir ci-avant p. 88, l. 3.

c. Cet écrit n'a pas été publié, que l'on sache.

d. Sentence du 24 mai 1640; voir p. 69 ci-avant, l. 25, et p. 70-71, *éclaircissement*.



fance, de leur faire voir auffy ce papier, pour les detromper; mais si vous n'en aprenez rien, ie ne croy pas qu'il foit besoin de leur monstrier. Je suis,

Mon Reuerend Pere,

Vostre tres humble &  
tres affectionné feruiteur,

DESCARTES.

De Leyde, ce 6 Aouft 1640.

Page 148, l. 18. — Voici cette règle tout au long, telle qu'elle se trouve reproduite dans le second ouvrage de Waessenaer, *Den On-wissen Wis-Konstenaer I. I. Stampioenius ontdeekt, etc.*, p. 35 — 36 :

« Een generale ende seer lichten Regel om den Teerlingh-Wortel te trecken uyt twee-namighe ghetalen. »

« 't Ghegheven : *Laet sijn een twee-namigh ghetal van aert, als  $A$  »  
»  $(AA + 3B) + \sqrt{B}(B + 3AA)$  een tweenamigh, ofte  $A(AA + 3B) - \sqrt{B}$   
»  $(B + 3AA)$  zijn tegendeel. 't begeerde : *Wy moeten daer uyt vinden*  
» *sijn Teerlingh-wortel.* »*

REGHEL.

« *Eerstelijck, soo treckt den naesten teerlingh wortel uyt het ledighe,*  
» *als uyt  $A(AA + 3B)$  dat is hy noemt het ledighe  $A(AA + 3B)$  sooda-*  
» *nigh dat het overschot (te weten als de teerlingh uyt het ledige ghetro-*  
» *cken is) door dryen ghedeelt sijnde niet overschiet. Dien Teerlingh wor-*  
» *tel stel ick te sijn  $A$  (dat is hy noemt  $A$  de selve) daer nae soo deelt het*  
» *overschot door driemaal de ghevonde  $A$ , uyt het comende, dan getrocken*  
» *den viercant wortel, die wy stellen te sijn  $\sqrt{B}$  (dat is hy noemt  $\sqrt{B}$  die*  
» *wortel). Voorts soo deelt het wortel ghetal  $\sqrt{B}(B + 3AA)$  (dat is ghe-*  
» *noemt hebbende  $A + \sqrt{B}$  de deelen van de wortel, soo volght dat het*  
» *wortel ghetal van den teerlingh kan ghenoeemt worden  $\sqrt{B}(B + 3AA)$ )*  
» *door de ghevonden  $\sqrt{B}$  indien dat het komende een viercant ghetal is,*  
» *diens wortel ghelijck is de somme vant vierkant op  $\sqrt{B}$  ende driemaal 't*  
» *vierkant op  $A$ , 't Gegeven is gheschickt, ende  $A + \sqrt{B}$  is sijn waren*  
» *Teerlingh wortel.* »

« *Verclaringhe : laet daer toe het tweenamigh ghetal sijn  $26 + \sqrt{675}$ ,*  
» *diens teerlingh wortel wy moeten vinden : eerstelijck, den naesten Teer-*  
» *lingh wortel ghetrocken uyt de 26 van eygenschap als boven verhaelt is.*  
» *2, dien stel ick te sijn  $A$  den Teerlingh daer van is 8, ghetrocken van*

- » 26 rest 18, dat deelt door 3 mael de A, als door 6, comt 3, diens vier-  
 » cant wortel is  $\sqrt[3]{3}$  voor  $\sqrt[3]{B}$ . Vervolgh, Deelt nu het wortel ghetal, als  
 »  $\sqrt[3]{675}$ , door de ghevonden  $\sqrt[3]{B}$ ,  $\sqrt[3]{3}$ , comt een viercant ghetal, als 225,  
 » diens wortel is 15, ghelijck de somme van 't viercant op  $\sqrt[3]{B}$ , met 3 mael  
 » 't vierkant A. Ick segge, dat  $A + \sqrt[3]{B}$ , als  $2 + \sqrt[3]{3}$ , is den waren  
 » Teerlingh uyt  $26 + \sqrt[3]{675}$ , ende den Teerlingh wortel uyt sijn teghen-  
 » deel, als uyt  $26 - \sqrt[3]{675}$  sal sijn  $2 - \sqrt[3]{3}$ . »

Stampioen part naturellement de l'identité :

$$(a + \sqrt[3]{b})^3 = a^3 + 3ab + \sqrt[3]{b}(3a^2 + b)$$

Ayant à chercher, sous la forme  $a + \sqrt[3]{b}$ , la racine cubique de l'expression  $A + \sqrt[3]{B}$ , on a d'après cette identité :

$$A = a^3 + 3ab, \quad B = b(3a^2 + b)^2.$$

Supposant les nombres entiers, on peut dès lors procéder par tâtonnement pour chercher  $a$ . Mais à prendre à la lettre le texte de Stampioen, il prescrirait d'essayer pour  $a$  le plus grand nombre entier tel que  $\frac{A - a^3}{3} > a$ , (en sorte que l'on ait  $b > 1$ ). Il n'est que trop clair que cette règle ne peut réussir que sur des exemples particuliers, comme celui qu'il choisit :  $\sqrt[3]{26 + \sqrt[3]{675}}$ . L'exposé de son procédé est d'ailleurs aussi maladroit que sa règle est inacceptable.

Page 148, l. 21. — Voir ci-avant p. 27, l. 4, à p. 28, l. 12, avec la traduction française, p. 29-30, et l'*éclaircissement*, p. 30-32.

## CCI.

### HUYGENS A DESCARTES.

14 août 1640.

COPIE MS., Amsterdam, Académie des Sciences.

*Lettres françoises de Constantin Huygens*, tome I, page 953.

Monfieur,

Je ne responds pas si tard qu'il semble<sup>a</sup>; car vostre

a. A la lettre CXCVII, p. 101 ci-avant. — Le 8 mai, Huygens avait quitté La Haye pour rejoindre l'armée, et depuis il avait toujours fait

pacquet auoit vieilli de 12 iours, auant que m'estre rendu. Après ceste iustification, qui est fondée sur verité, & au default de laquelle toutefois vous estes prié de vouloir suppleer par la consideration de mes occupations tres assiduelles, i'adioustray que, venant de lire la Preface qui se va publier sous le nom Waessenaer<sup>a</sup>, elle me semble vn discours veritable, iudicieux & discret, & portant des coups aueq lesquels on prendra congé de bonne grace de ces petites noifes, pour  
 5 enfin ne respondre plus au fol selon sa folie, qui ne prendroit point de fin. l'estime que vous n'aurez pas voulu prendre la peine de l'escrire en flamen; & de la vous iuge heureux d'auoir trouué de si bons interpretes, qui veritablement vous suiuent de si bonne façon  
 10 & en termes si propres, que la traduction seulement n'y paroist pas, qui n'est pas vn don commun a tous translateurs. M<sup>r</sup> Van Surck, qui est poli en tout, vous y pourra auoir presté de sa diligence; qui que ce soit, vous lui en auez vn peu bien d'obligation.

20 Je vous supplie de me pardonner, si ie vous ai compté *Sabinorum somnia*<sup>b</sup>, de ce que vous auriez sous la presse de Metaphysique<sup>c</sup>: mes rapporteurs l'auront tres souhaitté ainfi, & moy de mesme, affamé que ie suis sans cesse de vos escrits. Ainfi, Mon<sup>s</sup>, i'aduouë

campagne, sauf une courte apparition à La Haye, du 8 au 10 juillet. Le 14 août, il était au camp, depuis le 6, devant Rynberck. (Voir son *Dagboek*, p. 34 et 35.)

a. Voir plus haut, p. 104, l. 8, et surtout lettre CLXXXIV, du 1<sup>er</sup> février 1640, p. 30 ci-avant, *éclaircissement* sur p. 21, l. 6.

b. Vieux proverbe latin : *Sabini quod volunt somniant*. (Voir Forcellini, *Lexicon*, au mot *Sabini*.)

c. Voir ci-avant p. 102, l. 4.

que les Iesuites se mettent en posture de gagner mon amitié, en ce qu'ils vont vous tailler de la besogne; & enfin i'attendray, & toute raison le requiert, que tant d'autres obiections, qui vous ont esté faictes, paroissent vn iour en ordre aueq vos solutions<sup>a</sup>, ne se pouuant 5  
dire combien tout le publiq s'en tiendrat obligé a vostre amitié.

Le perpetuel mouuement de cette armée m'a fait negliger de vous enuoyer de certaines Theses Philosophiques, & pour la plus part Mathematiques, que 10  
le Pere Merfenne me mande auoir [esté] disputées a Paris, ou on s'en prend aussi a vostre matiere subtile & autres positions<sup>b</sup>; & maintenant qu'il seroit temps de vous les communiquer, ie les trouue esgarées, mes gens me faisant croire que, parmi d'autres pacquets 15  
de referue, ie les auroy enuoyés dans mon bateau. Elles paroistront en quelque endroit, & vous les aurez, *si tanti est* & n'aymez mieux d'attendre a les veoir a vostre arriuée a Paris, ou le Pere Merfenne vous en cornera bien d'autres. 20

Mais, Monsieur, ce fera a mon tres grand regret; car, en me nommant le dessein de ce voyage<sup>c</sup>, il m'a semblé d'vn coup de tonnerre qui me frappoit, & vous dis franchement, bien que ce me soit *præuisum telum*, qu'il me touche par trop viuement. Ce que ie pense y 25  
auoir preueu, est le desplaisir que ce sot garçon<sup>d</sup> vous aura donné, comme souuent de mauuais obiects par-

a. Voir t. II, p. 49, l. 23; p. 247, l. 5-6; p. 267, l. 14; p. 392, l. 17; p. 547, l. 11.

b. Voir lettres CXCV et CXCVI, p. 94 et 97 ci-avant.

c. Page 103, l. 28.

d. Stampioen.

ticuliers font capables de donner vn desgouft vniuer-  
 fel de quelque país. Mais, si i'ay bien deuiné, ie vous  
 prie que le foleil ne se couche pas dessus vostre ire, &  
 voyez si ces affaires domestiques ne se pourroyent  
 5 commettre a ceux qui les ont signées si longtems. Si  
 ma coniecture est faulfe, au moins ranimez-nous de  
 cette assurance, que vous n'avez rien veu de si hi-  
 deux en ma Patrie, qui vous la puisse faire abhorrer  
 pour tousiours, & sçachons quel terme d'exil passif  
 10 vous nous donnez. l'en viuray en inquietude, iusques  
 a ce qu'aurez prins la peine de m'en esclaireir; car  
 veritablement, & sans couleur de cour, qui font indi-  
 gnes de vostre entretien, vous ne lairrez personne icy,  
 qui se ressent plus de vostre absence, ni qui regrette  
 15 plus viuement de n'auoir iamais eu moyen de vous  
 tesmoigner d'effect, comme il est d'entiere affection,

Monfieur,

Vostre &c.

Monfr, maintenant que nous sommes sur la com-  
 20 munication des discours flamens, ie vous supplie d'ag-  
 greer que i'en soubfmette vn a vostre censure, que  
 i'escriuis l'hiuer passé (non pas de iour, mais de nuit;  
 car vous sçavez que le foleil ne me void gueres a  
 moy), sur le subiect de l'vsage des orgues en l'Eglise<sup>a</sup>.  
 25 Monfr de Wicquefort<sup>b</sup> en est presentement en posses-  
 sion; s'il vous valoit la peine de le luy demander par

a. Publié l'année suivante sous ce titre : *Gebruyck of ongebruyck van 't Orgel in de Kerken der Vereenighde Nederlanden* (Leyde, Elzevier, 1641, in-8).

b. Beau-frère de Wilhelm, lui-même beau-frère de Huygens.

lettre, estant si proche d'Amsterdam<sup>a</sup>, l'adresse en seroit plus seure & courte, que si ie le faifoy r'enuoyer a mon frere<sup>b</sup>, pour vous le faire tenir. Vous m'obligerez extremement de perdre vne couple d'heures a le visiter, et de m'en dire franchement vostre opinion. En mesme temps vous pourrez, s'il vous plaist, renvoyer l'exemplaire manuscrit a mon frere; car il n'y en a point que cestuy-la, & ie pretends le faire imprimer pour introduire ce que ie croy vtile, ou faire abroger ce qui est scandaleux sans doubte<sup>c</sup>.

5

10

## CCII.

## DESCARTES A WILHELM.

Leyde, 17 août 1640.

AUTOGRAPHE, Leyde, Bibl. de l'Univ., *Collection Huygens*.

*Une feuille moyen format, pliée en deux : sur le recto du premier feuillet, la lettre entière (32 lignes, plus 2 en marge, sans l'en-tête, la signature, etc.); au verso du second feuillet, l'adresse. — Publiée par Foucher de Careil, Œuvres inédites de Descartes, t. II, 1860, p. 16-19.*

Monsieur,

D'autant que l'affaire, dont vous avez pris la peine de m'escire, est de moindre importance, d'autant vous ay ie plus d'obligation de ce que vous m'avez

a. Amsterdam n'est qu'à sept lieues de Leyde.

b. Mauritz Huygens, (12 mai 1595-24 septembre 1642).

c. Descartes répondra lettre CCIII ci-après.

fait la faueur de ne la pas negliger<sup>a</sup>. Waeffenaer ne  
 defire rien du tout en cela, que ce qui se doit fans  
 controuerfe, & que l'honneur & la conſcience l'oblige  
 de rechercher; car Stampion ayant gagé contre luy  
 5 600 ll.<sup>b</sup> pour le profit des pauures, & s'eſtant con-  
 damné ſoy meſme a les perdre en cas que M<sup>rs</sup> les  
 Profefſeurs de cete Vniuerſité luy donnaſſent tort,  
 touchant le point de Mathematique qui eſtoit entre  
 eux en controuerfe, & meſme ayant depofé ſon  
 10 argent en main tierce<sup>c</sup>, affin qu'il ne puſt y auoir  
 aucune difficulté au payement, ie ne voy pas pour  
 quelle occaſion, maintenant que M<sup>rs</sup> les Profefſeurs  
 ont iugé de ce qui eſtoit de leur charge au defauan-  
 tage de Stampion<sup>d</sup>, celui qui eſt depofitaire de l'ar-  
 15 gent refuſé de le mettre entre les mains de M<sup>rs</sup> du  
 Conſeil des Eglifes de cete ville, en vertu de l'affigna-  
 tion que Waeffenaer leur a enuoyée, pour le receuoir  
 de luy & le diſtribuer aux pauures, ainſy qu'ils iuge-  
 ront eſtre a propos. Car de dire qu'il ne le peut, fans  
 20 qu'il y ait condemnation du magiſtrat, ce ſeroit vn  
 pretexte fans apparence; d'autant qu'il y a deſia con-  
 demnation volontaire de la partie meſme, & que ç'a  
 eſté pour n'auoir point a plaider qu'on a fait depoſer  
 l'argent. De dire auſſy qu'il craint que St(ampion) ne  
 25 luy redemande, ce ſeroit encore pis, pource qu'il n'y

a. L'affaire Stampioen-Waessenaer (voir lettres CLXXXII, CLXXXIV, CLXXXVII, etc., ci-avant p. 4, 21, 56, etc.)

b. Les actes notariés du temps diſent *600 gulden*. L'autographe de Descartes donne deux *l* accolés, avec une barre transversale en bas, ce qui eſt proprement l'abréuiation de *livres*.

c. Entre les mains de Dedel, *Rector Magnificus*, en ce temps-là, le 5 nov. 1639. Voir t. II, p. 615, *éclairciſſement* de p. 609, l. 4.

d. Sentence rendue le 24 mai 1640. Voir ci-avant p. 69, l. 25.

peut auoir aucun droit, outre que M<sup>rs</sup> du Conseil de l'Eglise ont offert d'en respondre. Et enfin de dire qu'il a donné cet argent a ceux du Pestehuys, ce n'est pas l'auoir donné aux pauures; car c'est vne maison que M<sup>rs</sup> de cete ville, qui font tres riches, ont soin de faire bastir; & encore mesme qu'ils feroient pauures, M<sup>r</sup> Dedel leur a pû donner du sien, s'il luy a plû, mais *quo iure* l'argent d'un autre sans son sceu, & quelle interpretation ne pourroit on point donner a cela? c'est *depositum, res sacra*, pour les pauures. Enfin, Monsieur, Waeffenaer estant obligé de rendre conte au public & a Stampion de cet argent, & y ayant desia pres de trois mois qu'il le differe<sup>a</sup>, pour n'estre pas contraint de rien dire au defauantage de personne, ie laisse a vostre prudence d'auiser ce qui se doit & d'ordonner a luy & a moy ce qu'il vous plaira que nous facions; car ie suis,

Monsieur,

Vostre tres obeissant &  
tres affectionné seruiteur,

DES CARTES.

De Leyde, ce 17 d'Aouft 1640.

Adresse : A Monsieur,  
Monsieur de Wilhelm,  
Conseiller de son Alteffe  
& des Estats de Brabant,  
A la Haye.

a. Le récit de toute l'affaire se trouve, en effet, dans l'ouvrage de Waessenaer (et de Descartes), *Den On-Wissen, etc.*, dont il a été question dès le 1<sup>er</sup> février 1640 (lettre CLXXXIV, p. 30-32, *éclaircissement*), et qui pouvait paraître au moins après le 24 mai, date de la sentence.



## CCIII.

## DESCARTES A HUYGENS.

[Leyde, août 1640 ?]

Texte de Clerselier, tome III, lettre 108, p. 594-596.

« A Monsieur \*\*\* », dit Clerselier, sans donner de nom ni de date. Mais c'est manifestement la réponse de Descartes à la lettre CCI, du 14 août, p. 150 ci-avant. Elle s'adresse donc à Constantin Huygens vers le commencement de septembre, ou peut-être même la fin d'août 1640.

Monsieur,

Je suis bien glorieux de l'honneur qu'il vous a plu  
me faire, en me permettant de voir vostre traitté Fla-  
mend, touchant l'usage des Orgues en l'Eglise<sup>a</sup>, comme  
5 si i'estois fort sçauant en cette langue. Mais, quoy que  
l'ignorance en soit fatale à tous ceux de ma nation, ie  
me persuade pourtant que l'idiome ne m'a pas empes-  
ché d'entendre le sens de vostre discours, dans lequel  
i'ay trouué vn ordre si clair & si bien fuiuy, qu'il m'a  
10 esté aisé de me passer du meslange des mots estrangers,  
qui n'y font point, & qui ont coustume de me faciliter  
l'intelligence du Flamend des autres. Mais ce n'est  
pas a moy à parler du stile, & i'aurois mauuaise grace  
de l'entreprendre; mais pour vos raisons, ie puis dire  
15 qu'elles sont si fortes & si bien choisies, que vous per-  
suadez entierement au lecteur tout ce que vous auez  
témoigné vouloir prouuer; ce que i'auoüe icy avec

a. Page 153, note a.

moins de scrupule, à cause que ie n'y ay rien remarqué qui ne s'accorde avec nostre Eglise.

Et pour les epithetes que vous nous donnez cependant en diuers endroits, ie ne croy pas que nous deuions nous en offenser dauantage qu'un seruiteur s'offense, quand sa maistresse l'appelle *schelme*<sup>a</sup>, pour se vanger d'un baïser qu'il luy a pris, ou plustost pour couvrir la petite honte qu'elle a de le luy auoir octroyé. Il est vray que ce baïser n'auance gueres, & ie voudrois qu'en nous disant de telles injures, vous eussiez aussi bien deduit tous les points qui pourroient seruir à rejoindre Geneue avec Rome. Mais pour ce que l'Orgue est l'instrument le plus propre de tous pour commencer de bons accords, permettez à mon zele de dire icy *omen accipio*, sur ce que vous l'avez choisie pour sujet. En effet, si quelques Indiens ont refusé de se rendre Chrestiens, pour la crainte qu'ils auoient d'aller au Paradis des Espagnols<sup>b</sup>, i'ay bien plus de raison de souhaitter que le retour à nostre Religion me fasse esperer d'estre, apres cette vie, avec ceux de ce pais, avec lesquels i'ay monstté par effet que i'aimois mieux viure que dans le mien propre.

Et pardonnez-moy, si ie me plains vn peu de vous à ce propos, de ce que vous m'avez estimé estre vne

a. Mot flamand : *fripon*.

b. « V. Barthél. DE LAS CASAS, *des cruautés des Espagnols*, etc. » (Note de l'exemplaire de l'Institut, qui se retrouve dans l'ouvrage de Baillet, t. II, p. 526. *en marge*.) L'ouvrage parut d'abord en langue espagnole : *Brevissima Relacion de la Destruccion de las Indias* (Séville, 1552, in-4°); puis une traduction latine fut publiée à Francfort, 1598, in-4° : *Narratio regionum Indicarum per Hispanos quosdam devastatarum*; et une traduction française, à Anvers, 1679, in-4° : *Tyrannies et cruautés des Espagnols*.

*fera bestia*, lors que vous auez sceu que i'auois dessein d'aller en France<sup>a</sup>; car, si ie m'en souuiens, c'est ainfi que Iustinien nomme ceux qui n'ont pas *animus redeundi*<sup>b</sup>, & ie me propose de ne faire qu'une course de  
 5 quatre ou cinq mois. Je me plains aussi du sujet que vous dites auoir appris de mon depart<sup>c</sup>; car ie ne suis pas, graces à Dieu, d'humeur si déraisonnable ny si tendre. Je sçay tres-bien que les plus beaux corps ont  
 10 toujours une partie qui est sale; mais il me suffit de ne la point voir, ou d'en tirer sujet de raillerie, si elle se montre à moy par mégarde; et ie n'ay iamais esté si  
 15 degoûté que d'aimer ou estimer moins, pour cela, ce qui m'auoit semblé beau ou bon auparauant. Au reste, Monsieur, en me plaignant de ce que vous m'avez iugé d'autre humeur que ie ne suis, ie ne laisse pas de me sentir tres-obligé de la bien-veillance qu'il vous plaist me témoigner par cela mesme, & ie vous supplie tres-humblement de croire que ie feray toute ma vie, &c.

a. Page 152, l. 22.

b. *Institutes*, l. II, Tit. 1, § 14 et 15. Les juristes distinguaient avec soin, parmi les bêtes sauvages, les *animalia fera*, qui n'appartiennent à personne, et les *animalia mansuefacta*. Ceux-ci sont des animaux sauvages, qui, domestiqués dans une certaine mesure, ont l'habitude d'aller et de revenir (par exemple, les abeilles, le cerf, tel que le décrit Virgile, *Enéide*, VII, 483, etc.); tant qu'ils conservent l'esprit de retour, *animus redeundi*, ils sont la propriété de leur maître; mais ils redeviennent *animalia fera*, c'est-à-dire *res nullius*, s'ils perdent l'esprit de retour.

c. Page 152, l. 26.

## CCIV.

DESCARTES A MERSENNE.

[Leyde], 30 août 1640.

Texte de l'exemplaire de l'Institut, tome III, lettre 7, p. 61-65.

*L'exemplaire de l'Institut donne un certain nombre d'additions et de corrections, d'après la lettre originale, qu'il indique comme « la 33<sup>e</sup> des MSS. de La Hire »; c'est aussi le n<sup>o</sup> (27) du classement de dom Poirier. Les variantes viennent du texte imprimé par Clerselier, d'après la minute. Cette lettre, ainsi que la suivante, écrites toutes deux le 30 août, ne furent envoyées que le 15 septembre. (Voir la lettre CCVI ci-après.)*

Mon Reuerend Pere,

Le vous fuis tres-obligé, & à Monsieur de Martigny, des peines qu'il vous a plû prendre pour moy, & des foins que vous auez de ce qui me touche; mais ie vous diray que, pour ce qui est de ma lettre au R. P. Rec- 5  
 teur des Iesuites<sup>a</sup>, vous auez eu des confiderations entierement contraires aux miennes : car les mesmes pour lesquelles il semble que vous auez trouué bon qu'elle ne luy fust point donnée, font cause que i'ay regret qu'il ne l'a pas receüe, & que ie vous supplie 10  
 tres-humblement derechef de la luy vouloir donner, ou faire donner par qui il vous plaira, puis qu'elle est entre vos mains. Le vous écris vne lettre latine<sup>b</sup> que

2 de Martigny] Mydorge.

a. Lettre CXCVI, p. 97 ci-avant.

b. Lettre CCV ci-après.

ie ioints avec celle-cy, & que ie seray auffi bien aise  
qu'il voye, afin qu'il ne puisse ignorer, ny feindre d'i-  
gnorer, les raisons pour lesquelles ie luy ay écrit; ou  
bien, s'il ne les veut pas entendre, qu'au moins ie les  
5 puisse faire entendre cy-apres au public & à la poste-  
rité. Car enfin ayant reconnu, tant par l'action du P.  
Bourdin que par celles de plusieurs autres, qu'il y en  
a quantité parmy eux qui parlent de moy desavanta-  
geusement, & que, n'ayant point moyen de me nuire  
10 par la force de leurs raisons, ils ont entrepris de le  
faire par la multitude de leurs voix, ie ne me veux  
point adresser à aucun d'eux en particulier, ce qui  
me seroit vn trauail infiny & impossible; et mon des-  
sein est de les obliger, ou à me proposer vne bonne  
15 fois toutes les raisons qu'ils peuuent auoir contre ce  
que i'ay écrit, ausquelles i'espere de pouuoir aisement  
satisfaire, & d'authoriser la verité par mes réponses,  
& de finir bien-tost, avec eux par ce moyen, ou bien de  
me le refuser, ce qu'ils ne peuuent sans faire connoi-  
20 stre qu'ils n'ont rien de bon à contredire; et apres ce  
refus, si aucun d'eux parle contre moy en mon ab-  
sence, il sera reconnu pour médifant. Et enfin ie tafche  
à les traiter avec tant de respect & de soumission,  
qu'ils ne peuuent témoigner aucune haine ou mépris,  
25 qui ne tourne à leur blasme. Et ie vous diray qu'il

. 2-3 ny... d'ignorer *omis*. —  
6 P.] Pere. — 7 Bourdin] B.,  
*et ainsi dans toute la lettre*. —  
10 ont... de] pourroient peut-  
estre. — 11 la multitude] le  
grand nombre. — 13 *après im-*  
possible;] mais i'espere que ie

seray assez fort pour leur resis-  
ter à tous ensemble *ajouté*. —  
22 il... médifant] on aura sujet  
de ne le pas croire. — 25 qui ne]  
contre moy, que cela ne leur. —  
leur *omis*. — *après blasme]* & ne  
soit à leur confusion *ajouté*.

m'importe fort peu qu'ils refusent de recevoir ma lettre, ou qu'ils la reçoivent sans me répondre, ou qu'ils me répondent avec iniure & mépris, ou enfin qu'ils fassent tout le pis qui se puisse imaginer, pourveu seulement que ie le sçache & que ma lettre leur ait esté  
5 présentée. Mais il m'importe beaucoup qu'elle leur soit présentée, & que ie sçache ce qu'ils auront fait, à cause que j'aurois quelque tort de m'adresser à eux par écrits imprimez, auant que de l'auoir fait par lettres particulieres, & ie preuoy qu'il m'en faudra  
10 dans quelque temps venir là. Vous ne m'avez point mandé si c'est le Pere Bourdin qui vous auoit donné luy-mesme sa velitation<sup>a</sup> pour me l'enuoyer, & par quelle occasion vous l'avez eüe; ce que ie suis curieux de sçauoir, à cause que, n'y ayant rien mis en quoy il  
15 n'ait vñ manifestement de mauuaise foy, j'admire qu'il ait voulu que ie la vissè.

Ie ne iuge pas que vostre experience d'vn vaisseau de plomb plain d'eau, pour voir combien on la peut condenser, puisse seruir, à cause que la force de l'eau  
20 condensée peut estendre le plomb. Pour ce qui est de condenser l'air le plus qu'on pourra dans quelque vaisseau, & apres le peser, ie croy que l'experience en seroit vtile, afin de sçauoir le poids de l'air, au moins  
25 s'il se trouue sensible en cette façon. Et pour sçauoir

2 *second* ou] mesme *ajouté*.  
— 3 iniure &] aigreur ou. —  
10 m'en] me. — 11 en venir.  
— 15 mis] du tout dedans. —  
16 n'ait... foy] ne me semble

qu'il a fait voir ou sa méprise  
ou son ignorance, qui sont deux  
choses que ie ne puis croire  
de luy. — 17 bien voulu. —  
19 voir .. peut] la.

a. Voir lettre CXCVIII. p. 106-110 ci-avant.

la quantité de l'air qu'on auroit pesé, il ne faudroit que le faire entrer dans vne vessie toute vuide, lors qu'il fortiroit du vaisseau où il auroit esté condensé, & peser derechef ce vaisseau, apres que cét air en feroit  
5 forty.

Pour l'Instrument du Maistre des Mines, où il y a des aymans pour tous les metaux, ie ne le puis croire iusques à ce que vous l'avez veu. J'ay bien oüy dire qu'ils vsent de certaines verges pour connoistre les  
10 lieux où il y a des mines sous terre; mais ie croy qu'il y a en cela plus de superstition ou de tromperie, que de verité.

Le principe que j'ay supposé dans ma Dioptrique, & qu'il semble que les cauillations du P. Bourdin  
15 vous ayent empesché de remarquer, est que la force du mouuement n'est point du tout changée ny diminuée par la reflexion<sup>a</sup>. D'où il suit qu'à la determination de haut en bas, il en doit necessairement succeder vne autre de bas en haut; et ainsi la bale ne  
20 peut couler le long de la superficie ou elle donne, si ce n'est lors que cette superficie est si molle qu'elle diminuë beaucoup le mouuement; mais ce n'est pas de ces superficies qu'il est icy question, car la reflexion ne s'y fait pas à angles égaux.

25 On peut bien faire vne machine qui se sòutienne en l'air<sup>b</sup> comme vn oyseau, *metaphysicè loquendo*; car les oyseaux mesmes, au moins selon moy, sont de

3 fortiroit] fortira. — 10 sòu- rencontre. — 22 le] son. — 23 icy] terre. — 20 ou elle donne] qu'elle là.

a. *Dioptrique*, p. 14. Cf. ci-avant, p. 108, l. 7.

b. Voir p. 130, l. 8 ci-avant.

telles machines : mais non pas *physicè* ou *moraliter loquendo*, pource qu'il y faudroit des ressorts si subtils, & ensemble si forts, qu'ils ne sçauroient estre fabriquez par des hommes.

Vous n'avez pas bien pris ce que ie desirois estre  
 expérimenté pour le jet des eaux, ou plutôt ie ne  
 me suis pas assez expliqué<sup>a</sup>. Car ma difficulté est, si

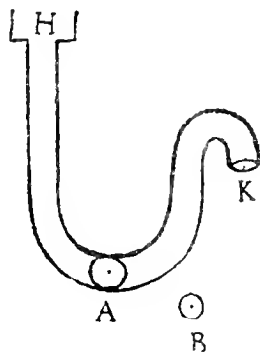

ayant vn tuyau H A K, par tout  
 également large, excepté seule-  
 ment qu'il soit étreci en vn en-  
 droit, par le moyen d'vn bouchon  
 percé par le milieu comme B, qui  
 remplisse iustement toute la capa-  
 cité du tuyau, en forte que toute  
 l'eau doive passer par le trou qu'il  
 a au milieu, ie demande si, lors

que ce bouchon B sera mis à l'endroit du tuyau mar-  
 qué A, il n'empeschera pas moins l'eau de couler,  
 que s'il est mis à l'endroit marqué K.

Le vous ay desia écrit plusieurs fois<sup>b</sup> que ie ne croy  
 point que la vitesse des corps qui descendent s'aug-  
 mente tou]jours *in ratione duplicatâ temporum*, mais  
 qu'elle peut bien s'augmenter à peu près en cette  
 forte, au commencement qu'ils descendent, bien

2-3 si... si] trop... trop. — 3  
 après &] tout ajoutée. — qu'ils ne  
 sçauroient] pour. — 7 expliqué]  
 fait entendre. — 10 qu'il... étreci  
 omis. — 11-12 par... milieu] où

il soit bouché de quelque corps.  
 — 14-16 en forte... milieu] & qui  
 ait seulement vn trou au milieu,  
 par lequel l'eau puisse passer. —  
 16 ie demande] à sçaouvoir, dis-ie.

a. Voir p. 132 ci-avant, l. 23.

b. Tome II, p. 386, l. 15 ; p. 442, l. 21 ; p. 571, l. 13 ; III, p. 11, l. 12 ;  
 p. 38, l. 4.



que cela ne puisse continuer ; et mesme que, lorsqu'ils sont paruenus à certaine vitesse, ils ne la peuuent plus augmenter ; & ceuy est confirmé par ce que vous escriuez des gouttes de pluye &c.

5 Vous demandez pourquoy la colombe d'eau, qui est dans le tuyau AB, pese toute sur ma main. si ie la tiens contre le trou A, & pourquoy la colombe d'air, qui est depuis B iusques au ciel, n'y pese point en mesme façon : ce qui vient de  
 10 ce que, si ma main est ostée du point A, cette colombe d'air ne descendra point pour cela, mais si fera bien celle d'eau. Car il faut sçauoir : 1, qu'il n'y a rien qui pese, que ce qui peut descendre, lors que le corps sur  
 15 lequel il pese est osté ; et 2, que, n'y ayant point de vuide, lors qu'un corps descend en la place d'un autre, cettuy-cy doit entrer en la place d'un troisieme, & ainsi de suite iusques à ce que le dernier entre en la place du premier, & ainsi qu'il fasse un cercle : comme,  
 20 l'eau qui est vers A descendant vers C, l'air qui est vers C doit monter vers D, celuy-cy vers E, & celuy-cy vers B en la place de l'eau qui descend, de façon que toute la colombe d'air, qui est au dessus de B iusques au ciel, ne se meut aucunement pour cela, &



1 que... continuer] qu'il s'en faille beaucoup que cela ne continuë. — 1-2 et... à] car apres qu'ils ont acquis vne. — 2-3 ils... augmenter] elle ne s'augmente plus. — 3-4 &... escriuez] & ce que vous dites. — 4 &c.] le confirme. — 6 si]

quand. — 7 contre... A] au-dessous. — 12 de l'eau. — 17 troisieme] autre. — 18 après entre] circulairement ajouté. — 19 &... cercle omis. — 21 celuy-cy] & celuy-cy doit monter. — & enfin. — 24 pour cela omis.

par consequent aussi ne pese point<sup>a</sup>. Ce qui peut ser-  
uir à entendre vne partie de ce que vous proposez, au  
commencement de vostre seconde lettre du 19 Aoust:  
mais ie ne répons pas plus particulièrement à ce que  
vous y mettez d'Archimede, à cause que ie n'en ay pas  
le liure. 5

Il est certain qu'un poisson, qui nage dans un vais-  
seau plein d'eau & mis dans l'un des plats d'une ba-  
lance, ne le peut rendre plus pesant ny plus leger,  
encore qu'il aille au fond ou qu'il se soutienne à moi-  
tié hors de l'eau. Je croy aussi que tous les poissons  
vifs sont à peu près aussi pesans que l'eau, & que, lors  
qu'ils dorment, il n'y a que leur pesanteur naturelle,  
| qui les soutienne ou au dessous ou au dessus de l'eau,  
selon qu'ils sont plus pesans ou legers qu'elle. 10 15

J'admire ceux qui disent que ce que j'ay écrit ne  
font que *Centones Democriti*<sup>b</sup>, & ie voudrois bien qu'ils  
m'apprirent de quel liure j'ay pu tirer ces *Centones*,  
& si on a iamais veu quelques écrits où Democrite ait  
expliqué comme moy le sel, la nege hexagone, l'arc-  
en-ciel, &c<sup>c</sup>. Ces gens montrent bien leur mauuaise  
volonté & leur impuissance, en disant des choses si  
hors d'apparence; aussi bien que ceux qui s'offensent  
de ce que j'ay dit, que les vœux sont pour remedier à  
20

1-2 Ce... à] Et de cecy on  
peut. — 2 que... proposez] qui  
est. — 4-5 pas... mettez] point  
à ce que vous me demandez. —  
5 n'en ay] n'ay. — 8 & mis]

qui est. — 9 ny] ou. — 11 Je] Et  
ie. — aussi *omis*. — 15 ou plus.  
— 18 de... tirer] d'où j'ay em-  
prunté. — 21 bien *omis*.

a. Cf. lettre LV, t. 1, p. 300.

b. Cf. t. II, p. 396, l. 9-10.

c. Voir les *Meteores*, Discours troisieme, sixiesme et huitiesme.

la foiblesse des hommes<sup>a</sup> ; car outre que j'ay tres expressément excepté, en mon Discours, tout ce qui touche la Religion, ie voudrois qu'ils m'apprirent à quoy les vœux seroient bons, si les hommes estoient immua-  
 5 bles & sans foiblesse. C'est vne vertu de se confesser, aussi bien que de faire des vœux de Religieux ; mais pourtant cette vertu n'auroit iamais de lieu, si les hommes ne pechoient point.

Il est certain que la figure empesche beaucoup la  
 10 viteffe des corps pesans, bien qu'elle n'empesche pas tousiours tout à fait leur mouuement ; comme vne lame, vn peu plus legere que l'eau, viendra au dessus peu à peu, au lieu qu'une boule de mesme matiere y viendra plus viste. Mais ce qui fait que les aiguilles  
 15 ou autres tels corps nagent sur l'eau, c'est que la superficie de cette eau est plus difficile à diuiser que le dedans, & qu'ils l'enfoncent vn peu sous eux, comme j'ay dit en mes Meteores<sup>b</sup>.

J'ay fait demander aux Elzeuirs les Escrits de Viète  
 20 que vous leur auez prestés<sup>c</sup> ; ils ont répondu qu'ils ne les pouuoient rendre, à cause qu'ils en auoient desia fait faire les figures, & qu'ils auoient dessein de l'imprimer ;

r des hommes] humaine. — par exemple. — 14 viendra] 5 C'est] Et bien que ce soit. — montera. — 17 sous eux] *omis*.  
 après vertu] que ajoutée. — 6- — 18 dit en] écrit dans. —  
 7 mais pourtant] si est-ce que. — 20 prestés] donné. — 22 les im-  
 — 11 tout... leur] le. — comme] primer.

a. *Discours de la Méthode*, p. 25.

b. Page 182.

c. Pour l'édition qu'ils en donnèrent en 1646 : *Francisci VIETÆ Opera mathematica, in unum volumen congesta, ac recognita, operâ atque studio Francisci à Schooten Leydensis, matheseos professoris* (Lugduni Bataavorum, ex officinâ Bonaventuræ et Abrahami Elzeviriorum, 1646. in-fol.)

mais qu'ils ne pouuoient dire quand ils commenceroient, & qu'un d'eux iroit bien-toft à Paris, qui vous en parleroit. Je fuis,

Mon R. Pere,

Vostre tres-humble & tres-obeïssant  
seruiteur, DESCARTES. 5

Du 30 Aouſt 1640.

CCV.

DESCARTES A MERSLENNE.

[Leyde, 30 août 1640.]

Texte de Clerselier, tome III, lettre 8, p. 66-70.

*Sans date dans Clerselier. Mais elle a été écrite le même jour que la précédente (p. 160, l. 13) et envoyée, comme elle, seulement le 15 septembre (voir la lettre CCVI ci-après). Clerselier fait suivre le texte latin de Descartes d'une version française, lettre 9, p. 70-76.*

Reuerendissime Pater,

Cùm meæ ad Rectorẽ Collegij Claromontani litteræ<sup>a</sup>, nondum ei traditæ, sed à D. Martigny<sup>b</sup>, rus 10  
forſan ituro, apud Reuerentiam veſtram relictæ ſint, operæ pretium eſt, vt conſilium quod in ijs ſcribendis ſum fecutus, hic exponam. Iudico enim amiciffimum illum & prudentiffimum virum, ad quem ipſas miſe-

a. Lettre CXCIV, p. 97 ci-avant.

b. L'exemplaire de l'Institut corrige ainsi avec raison (p. 76, *version*) le nom de *Mydorge*, que donne Clerselier. Le MS. donnait sans doute l'initiale *M.* seulement. Cf. t. II, p. 633, l. 15, et p. 596, l. 12.

ram, mihi timuisse, ne fortè omnes in me Patres So-  
 cietatis Iesu irritarent, totque aduersarijs sustinendis  
 impar forem, & idcirco in ijs tradendis cunctantior  
 fuisse. Atqui tantum abest, vt mihi aliquod eâ de re  
 5 periculum esse putem, quin econtra illorum beneuo-  
 lentiam ijs ipsis litteris demereri quam maximè cupio  
 & spero. Nam quantum illos noui, docilibus ingenijs  
 præcipuè delectantur, & eos doctrinæ suæ participes  
 facere nunquam recusant; nihil autem aliud testor in  
 10 istâ epistolâ, quam discendi cupidissimum me esse, &  
 quidem discendi ab illis potius quam ab vllis alijs,  
 quia iam olim mei præceptores fuerunt, atque vt tales  
 etiam nunc in honore summo habeo & diligo. Nec  
 vereor ne quid hic simulatè dici arbitrentur, quia  
 15 constans vitæ meæ ratio semper testata est, me & illos  
 præcipuè obseruare, & nihil magis seriò quærere,  
 quam vt discam. Non vereor etiam ne vitio vertant,  
 quòd ad Rectorem Collegij scribere maluerim, quam  
 ad ipsum authorem<sup>a</sup> earum Thesium quæ mihi scri-  
 20 bendi ansam dedere. Nam primò illum non noram,  
 atque etiam, vt verum fatear, quanto charitatis Chri-  
 stianæ zelo teneatur, ignorabam; tam expressè enim  
 in Dissertatione de Methodo rogavi omnes, vt me er-  
 rorum, quos in meis scriptis inuenirent, monere digna-  
 25 rentur, | tamque paratum ad illos emendandos me esse  
 testatus sum, vt non crediderim quemquam fore, qui  
 vitam religiosam profiteretur, qui me mallet absentem  
 apud alios erroris condemnare, quam mihimet ipsi  
 meos errores ostendere, de cuius faltem charitate erga  
 30 proximum non mihi liceat dubitare. Neque ob hoc

a. Le P. Bourdin. Voir p. 95. *éclaircissement*.

mihî reliqui Patres Societatis possunt irasci, quia nullo modo in litteris de eo conquestus sum, & omnes sciunt nullum vnquam esse corpus tam sanum, in quo non interdum aliqua pars aliquantulum laboret. Deinde speravi me longè plures, solidiores & fortiores obiectiones, ab omnibus simul, quàm ab illo vno, esse accepturum; nec, vt opinor, in eo studium meum reprehendent, quòd quàm plurima & quàm optima discere velim. Non vereor etiam ne fortè nihil inueniant in meis scriptis quod solidè possint refutare, atque ideo mihi malè velint, tanquam si illos ad aliquid suscipiendum inuitassem, quod non præstituros esse confidebam. Nam neque ausim de meis qualibuscunque inuentis tantum sperare, vt in nullo errauerim, neque, si fortè ita esset, ideo ab optimis Religiosis, & summis defensoribus veritatis, vllam iram vel odium, sed summam potius amicitiam expectarem. Itaque non video quicquam obstare quominus istæ litteræ, quas audio à D. M(artigny)<sup>a</sup> apud Reuerentiam vestram fuisse relictas, Reuerendissimo Rectori reddantur.

Nihil etiam ex quo scriptæ sunt noui accidit, propter quod eas nunc minùs quàm antea dandas putem. Quin imo cùm intellexerim egregiam illam Velitationem ad quam respondi<sup>b</sup>, ab authore Thesium esse profectam, habeamque hîc testem auritum & oculatum<sup>c</sup>, qui affirmat se interfuisse, quando illa in frequentissimo auditorio declamatoriâ voce recitabatur, ibique sub Ano-

a. Mydorge *Clerselier*. Voir p. 168, note b.

b. Lettre CXCVIII, p. 105 ci-avant.

c. Voir *Lettre au P. Dinet*, imprimée à la suite des 7<sup>m<sup>e</sup></sup> *Objections et Réponses*, p. 146 de la 2<sup>e</sup> édit. des *Méditations* (Amsterdam, Elzevier, 1642). — Cf. ci-après lettre CCXXII (Clers., II, 372).

nymi personâ, paucis tantum quis ille Anonymus effret  
 ignorantibus, vapulassém, atque ea quæ nunquam  
 dixi pro meis proponerentur, & monstra opinionum  
 vocabantur; cùm, inquam, per hoc authorem illarum  
 5 Thesium in manifestâ & planè inexcusabili, vt quàm  
 mitissimè loquar, cauillatione deprehenderim, nisi  
 iam priores litteras misissém, mei officij esse putarem  
 nouas scribere, quibus eius | Superiores facti, tali So-  
 cietate, quantum iudico, parum digni, admonerem;  
 10 quia nemo meliùs quàm ego nosse potest, quid ille  
 mihi affinjerit, & ipsos planè expedit scire, quàm  
 obliquas vias secutus sit, vt veritati fucum faceret, &  
 hominis nec de se nec de suis male vnquam meriti  
 famam læderet.

15 Quantum autem ad responsum, quod tanquam ab  
 illis nuper accepi<sup>a</sup>, nempe istas Theses à solo Patre  
 B(ourdin), reliquis Patribus non consultis, factas  
 fuisse, hunc autem mei offendendi animum non ha-  
 buisse, ac denique ipsum intra sex menses aliquid esse  
 20 scripturum, quod, antequam lucem videat, mihi le-  
 gendum permittet, hoc etiam in causâ est, cur magis  
 velim meas antè scriptas litteras Reuerendissimo Rec-  
 tori tradi, quia scilicet ex illis agnosceret, me nihil tale  
 quæsiuisse. Neque enim quæsiui an Pater B(ourdin)  
 25 Patres alios sui consilij participes fecisset, quia non  
 credidi hoc ad rem pertinere. iamque lectâ eius Veli-  
 tatione, magnam iniuriam ipsis facere putarem, si quid  
 tale suspicarer; sed tantum istam arripui occasionem,  
 vt illos omnes ad mea scripta examinanda quàm potui  
 30 amicissimè inuitarem. Neque etiam quæsiui, an ille me

a. Voir ci-avant, p. 119, *éclaircissement*, n° 3.

offendere voluisset; nam sanè non is sum, qui offenderar  
ex eo quòd meæ opiniones refutentur, sed contra gra-  
tissimum mihi semper facient ij omnes, qui seriò &  
solide illas impugnabunt, & si quis aliquid falsi in ijs  
esse ostendat, summo me sibi beneficio deuinciet. 5  
Quin etiam ij, qui cauillationibus & sophismatis ipsas  
conuellere conabuntur, non quidem à me magni fient,  
sed tamen non offendent; earum enim veritatem hoc  
ipso confirmabunt, & eò pluris me ab eiusmodi homi-  
nibus fieri credam. quò euidentiùs inuidebunt. Nec 10  
denique mihi magnæ curæ esset Patris B(ourdin) scri-  
ptum videre, si ab illo solo veniret; audacter enim  
dico, post lectam eius Velitationem, in quà veritatem  
non quæri, sed ea quæ nunquam scripsi nec cogitavi,  
mihi affingi tam manifestum est, vt nulla demonstratio 15  
Geometrica certior sit, meo iure, quicquid in poste-  
rum ab eodem authore solo proficiscetur, possum con-  
temnere, & responsione vel etiam lectione indignum  
iudicare.

Sed postquam eius | Rector meas litteras acceperit, 20  
percupidè sanè expectabo, & maximi faciendum esse  
putabo, id omne quod vel ab eodem Patre B(ourdin),  
vel à quouis alio ex Patribus Societatis, de meis  
opinionibus scribetur. Tunc enim certus ero, illud,  
cuiuscunque tandem nomen ferat, non ab illo vno, 25  
sed à pluribus ex doctissimis & prudentissimis eiusdem  
Societatis, compositum, examinatum & correctum  
fuisse; nullasque idcirco in eo esse cauillationes, nulla  
sophismata, nulla conuitia, nullamque inanem loqua-  
citatem, sed tantùm firmissimas & solidissimas ratio- 30  
nes; atque ex ijs argumentis quæ iure in me afferri



possunt, nullum planè fore omissum; adeo ut per illud  
vnum scriptum, erroribus me omnibus meis liberatum  
iri confidam; & si quid, ex ijs quæ vulgavi, non fuerit  
in eo refutatum, à nemine posse refutari, sed omninò  
5 verum & certum esse arbitrabor.

Talia enim sunt ea quæ scripsi, ut, cum non alijs  
quam Mathematicis rationibus, aut certâ experienciâ  
nitantur, nihil falsi possint continere, quod non facile  
fit viris tam ingeniosis & doctis evidenti demonstra-  
10 tione refellere. Neque, ut spero, negligent illa exami-  
nare, quia Mathematicis rationibus probata sunt, &  
inter Mathesim & Philosophiam distinguentes, hanc  
magis quàm illam profitentur: egi enim de multis quæ  
soli Philosophiæ tribui solent, ut inter cætera de om-  
15 nibus Meteoris; & nihil optabilius esse puto in materiâ  
Philosophicâ, quàm ut Mathematica probatio habeatur.  
Et si autem fortè in multis fuerim hallucinatus,  
non tamen, ut spero, in omnibus. Nullâ ironiâ uti  
volo; solent ipsimet mei inimici, cum cætera quæ ab  
20 amicis de me dicuntur negare student, fateri me in  
Mathesi aliquid scire. Atqui, si non omnis mea Ma-  
thesis me fefellit, & vel in vnâ tantum aut alterâ Phi-  
losophicâ quæstione veritatem eius ope sim assecutus,  
magnam à Reuerendissimis illis Patribus, qui omnem  
25 ætatem in eâ quærendâ infumunt, gratiam inibo. Et  
quamuis in nullâ non errassem, non tamen ideo co-  
natum hominis, candidè & ingenuè veritatem quæ-  
rentis, & absque pertinaciâ doceri cupientis, non lau-  
dare non poterunt, neque hunc hominem non amare.  
30 Denique quoniam mea responsio ad Velitationem Pa-  
tris B(ourdin) non tantum ipsi, sed etiam R. P. *Phe-*

*lippeaux*<sup>a</sup> offensa est, non possunt iam reliqui Patres  
 ignorare quid in illà contineatur. Memini autem me  
 ibi litterarum quas ad Reuerendissimum Rectorem  
 scripseram mentionem fecisse<sup>b</sup>, adeo vt iam mirari  
 possit, cur sibi datæ nondum fuerint; atque etiam, 5  
 quia satis liberè ad Velitationem istam respondi, vt-  
 potè quam ab vno ex Patribus Societatis scriptam  
 fuisse non suspicabar, occasionem habet hoc ipsum  
 malè interpretandi. Et certè non benè hac in re me-  
 cum actum est, quòd ipsis illa responsio, quæ admo- 10  
 dum grata esse non potest, offensa sit, non autem  
 datæ litteræ quibus eorum mihi beneuolentiam con-  
 ciliare studebam. Quas ob causas etiam atque etiam  
 rogo vestram Reuerentiam, vt litteras illas Reueren-  
 dissimo Rectori quàm primum tradi curet, vel, si non 15  
 molestum est, ipsamet tradat: atque etiam, si pla-  
 cet, has, quas nunc scribo, ei det legendas, vt tantò  
 meliùs quare ad illum scripserim, & quanta mea sit  
 erga totam Societatem veneratio atque obseruantia,  
 intelligat. Vale. 20

Reuerentiæ tuæ addictissimus,

R. DESCARTES.

a. *Sic*, en italiques, dans Clerselier. — Voir les *éclaircissements* de la lettre CXCVIII, p. 118-119.

b. Ci-avant p. 117, l. 20.

## CCVI.

DESCARTES A MERSENNE.

[Leyde], 15 septembre 1640.

AUTOGRAPHE, Bibliothèque V. Cousin, n° 5.

*La 3<sup>e</sup> de la collection La Hire, et le n° (28) du classement de dom Poirier. Variantes du texte imprimé par Clerselier, d'après la minute, t. II, lettre 42. p. 245-248.*

Mon Reuerend Pere,

Il y a 15 iours que ie pensois vous enuoyer les lettres qui font iointes a celle cy<sup>a</sup>; mais i'allay inopinément hors de cete ville auant que de les auoir fermees, ce qui est cause qu'elles ont demeuré icy iusques a present, & i'ay receu depuis 3 autres de vos lettres.

1. le vous remercie des bons auis que vous me donnez en la premiere, touchant mon traité de Metaphysique<sup>b</sup>, ou ie croy n'auoir gueres rien omis de ce qui est necessaire pour demonstrier la verité; laquelle estant vne fois bien conceue, toutes les obiections particulieres qu'on peut faire n'auront plus de force.

2 : 15] enuiron quinze. — 3 font... celle cy] precedent. — i'allay] ie fus. — 4 de cete] la. — 5 font demeurées. — iusqu'à. — 6 : 3] trois. — 7 *Les numéros*

1, 2, 3, etc., manquent dans Clers.; dans l'autog., ils sont en marge et de la main de Desc. — 9 gueres] presque. — 11 conceue] connuë. — 12 plus] point,

a. Lettres CCIV et CCV, p. 160 et 168 ci-avant.

b. Voir page 126, l. 18.

2. le croy que M<sup>r</sup> de Zuylichem se porte bien: il n'y a pas longtems que i'ay eu de ses nouvelles de l'armée, ou ils font encore, & il me mandoit que vous luy auiez enuoyé les theses du Pere Bourdin, qu'il m'eust enuoyées. sinon qu'elles se trouuerent egarées au tems qu'il m'escrivoit<sup>a</sup>; ce qui me fait croire qu'il n'a point receu les Caracteres des Passions<sup>b</sup>, ny aucun autre liure que | vous luy ayez enuoyé pour moy, car il me les eust sans doute adressez. Ils ont eu vne fort mauuaise campagne cete année.

3. le ne respons point icy a quelques questions que vous me faites touchant le iet des eaux, & autres Mechaniques, a cause qu'estant en des pensées trop éloignées de celles la, i'ay peur de m'y mesprendre, & ie dois faire moy mesme quelques experiences pour en bien sçauoir la verité<sup>c</sup>.

4. Toute la graine de l'herbe sensitiue<sup>d</sup> que vous nous auez enuoyée n'a point leué; mais on en a receu d'autre des Indes long temps depuis, laquelle leua en fort peu de tems, dans le jardin d'vn homme ou ie l'ay veuë, & qui en auoit aussy semé de l'autre.

5. Il est certain que les missiles ne reçoient point

1 Monsieur de Z. — 3 ils font il est. — 4 Bourdin B. — eust auroit. — 9 eust... adressez auroit enuoyez. — fort *omis*. — 12 après autres] questions *ajouté*. — 13 trop] tres. — 17 de l'herbe

*omis*. — 19 des... depuis icy cét Esté. — laquelle qui. — 19-20 en... tems] incontinent. — 20 après homme] de cette Ville *ajouté*. — 21 & qui... de l'autre] & ie croy qu'elle y est encore.

a. Lettre CCI. p. 152 ci-avant.

b. Voir page 87, l. 12.

c. Voir plus haut p. 164, l. 6. Cf. lettre ci-après du 18 fév. 1643 (Clers., II, 540-552).

d. Voir p. 46, l. 10, p. 47, l. 3, p. 78, l. 22.

5 tout leur mouuement en vn instant, mais en certain tems, & que la main, ou l'arc, ou la poudre a canon, qui les pouffe, augmente sa force & sa viteffe pendant vn certain espace de tems, & que pendant cela le missile reçoit cete mesme viteffe.

6. Pour la matiere subtile, ie croy que c'est enuiron la mesme qui reuiet vers nous apres auoir fait le tour de la terre, non pas iustement en 24 heures, mais en quelque autre tems qui est fort difficile a determiner, & ne consiste qu'en l'exces de ce que cete matiere subtile se meut plus viste que la terre; car si elles tournoient, la terre & elle, d'egale viteffe, a sçauoir en 24 heures, la mesme matiere subtile, qui est maintenant sur la Hollande, y deuroit tousiours demeurer.

15 7. Pour l'aymant, ce ne peut estre la seule matiere subtile qui luy donne ses qualitez, & ie ne les puis bien expliquer l'vne sans l'autre, ny toutes dans vne lettre.

8. Il s'en faut beaucoup que les lunettes a puce ne puissent faire voir des pores ou tuberositez sur le verre, quoy que non poli; car ces pores sont trop petits a comparaison de la bonté de ces lunettes, si ce n'est qu'elles fussent incomparablement plus parfaites que celles que nous auons, & la superficie du verre est tousiours polie de soy mesme, encore que l'art ne l'ait pas repolie.

1-2 en certain tems, & *omis*. — 2 a canon *omis*. — 3 sa force & *omis*. — 4 vn *omis*. — 8 iustement *omis*. — 24] vingt-quatre. — 9-14 quelque... demeurer] plus ou moins, selon qu'elle va

plus viste que la Terre, qui est vne chose fort difficile à determiner. — 15 après estre] que *ajouté*. — 19 ne *omis*. — 22 bonté] force. — 25-26 que... repolie.] qu'elle ne l'ait pas esté par l'Art.

9. Le n'ay point de haste de voir le liure de Geometrie qu'on vous a donné pour moy; car ie ne perds pas encore le deffein de passer en France<sup>a</sup>, & i'espère que l'hyuer ne m'en empeschera pas; mais ie ne partiray pas encore de six semaines. 5

10. Le me soucie fort peu des efforts du Pere Bourdin, & ie n'ay pas peur de ne pouuoir faire paroistre impertinent tout ce qu'il escrira contre moy; mais ie vous prie que son Recteur reçoive la lettre que ie luy ay escrite<sup>b</sup>, & qu'il voye aussy celle que ie vous escriis 10 en latin qui est iointe a celle cy<sup>c</sup>. Et ie feray aussy bien ayse que plusieurs autres les voyent, & sçachent que le Recteur les aura veuës, ou refusé de voir, affin qu'il ne le puisse dissimuler &, puisque le nom de Iesuite a serui au Pere Bourdin pour autoriser ses calomnies, < que > 15 ie puisse aussy m'adresser a eux pour m'en deffendre.

11. Il n'y a aucune comparaisn entre vne bale qui vient d'A vers B, & vn baston AB poussé contre BC; car la bale estant toute en B & ayant a continuer son mouuement, elle ne le peut faire sans remonter, comme 20 vous pourrez mieux voir en supposant AB perpendiculaire sur EC, car alors la bale n'ira ny a droit

3-4 i'espère que *omis*. — 4-5 ie ne partiray] ce ne sera. — 5 *après semaines*] que ie partiray. *ajouté*. — 6-7 Bourdin] N. — 7-8 faire... impertinent] répondre à. — 8 *après* qu'il] dira ou *ajouté*. — 9 son] le Pere.

— 10 escriis] enuoye. — 11 qui est iointe a] avec. — 14-16 &... deffendre. *omis*. — 18 contre BC] d'A vers B. — 20 elle *omis*. — 21 mieux *omis*. — supposant] faisant. — 22 n'ira] ne va.

a. Voir ci-avant, p. 127, l. 2.

b. Lettre CXCVI, p. 97 ci-avant.

c. Lettre CCV, p. 168.

ny a gauche, mais elle remontera seulement en haut, au lieu que le baston, qui est conduit de la main, coule de B vers C, comme sur un plan incliné, & acquiert continuellement une nouvelle détermination à cela

5 par la main qui le conduit. Mais si vous supposez qu'il soit jetté de la main contre EC, en sorte qu'elle ne luy touche plus, lorsqu'il est en l'endroit AB, alors son extrémité B réfléchira vers D,

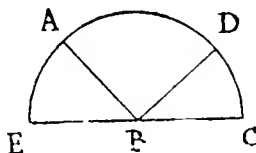

10 bien que son autre extrémité A descende encore vers EC, au moyen de quoy il se détournera & prendra un mouvement composé de ces deux. Ce que j'entens lorsque AB est inclinée sur EC; car si AB est perpendiculaire, alors il réfléchira

15 en haut, ainsi qu'une bale. Et s'il est conduit de la main, il s'arrêtera, comme seroit aussi une bale qui seroit poussée de la main contre le point B.

12. Pour les cors mols qui ne rejaillissent point, c'est toute une autre raison, & j'ay supposé, en écrivant

20 de la reflexion<sup>a</sup>, que je parlois seulement de ceux qui ne perdent rien du tout de leur mouvement contre le cors qui les fait réfléchir.

13. Vous avez raison, contre Galilée<sup>b</sup>, de dire que la figure des cors plus pesans que l'eau les peut empê-

1 remonte. — 10 autre *omis*.  
— 13-17 Ce que... point B.  
*omis*. — 19-20 en... parlois  
*omis*. — 20 après seulement<sup>]</sup>

parler *ajouté*. — 21-22 mouve-  
ment... réfléchir. ] force en  
rejaillissant.

a. *Dioptrique*, p. 13.

b. *Discorso... intorno alle cose che stanno in su l'acqua, o che in quella si muovono*. Florence. 1612.

cher de s'y enfoncer, & vostre exemple des metaux dissous en l'eau forte est sans replique.

14. Le ne doute point que le *caput mortuum* des chymistes ne se puisse entierement resoudre en sel, en eau, en huile & en matiere plus subtile, si on le broye & le digere avec quelques dissolvans qui soyent propres a cet effect \*.

15. Pour la grandeur des estoiles, Lansbergius<sup>a</sup> les fait incomparablement plus grandes que le soleil ; mais, pour moy, ie ne les iuge qu'environ de mesme grosseur. Et ie ne conçois qu'une seule cause, en tout l'univers, qui fait que la terre se meut en 24 heures autour de son centre, & en un an autour du soleil, Jupiter en 12 ans, Saturne en 30, & ainsi des autres, selon leurs diverses situations. Mais tout cecy ne peut bien estre expliqué, sinon dans le Monde, ny aussi toutes les difficultez qu'on peut avoir de la lumiere.

16. Je croy que la plus grande force d'une espée est, comme vous dites, entre son centre de gravité & sa pointe, mais qu'elle est d'autant plus proche de la pointe qu'on frappe avec plus de violence, & plus proche du centre de gravité que cete violence est moindre.

17. L'*impetus* imprimé en une bale d'arquebuse n'est

1 s'y enfoncer] descendre. — 4 entierement] tout. — 5-6 si on le broye &] en. — 6 digere] digerant. — 10 de la mesme. — 12 : 24] vingt-quatre. — 13 & omis. — 14 : 12] douze. — 30] trente. — 15 avant peut] se

ajouté. — 16 estre... sinon] entendre que. — le] mon. — 20 mais qu'elle] et que l'endroit où elle est. — 21 violence] force. — avant plus proche] d'autant ajouté. — 22 cete... moindre] le coup est plus foible.

a. PHILIPPI LANSBERGII *Commentationes in motum Terræ diurnum et annuum et in verum adspectabilis Cæli typum, etc.* Middelbourg, 1630.



point different de son mouuement, & ainſy voſtre raiſon pour prouuer qu'elle va plus viſte a 30 pas qu'a 2 ou 3, me ſemble nulle, comme auſſy ie doute de l'effect.

5 18. Il eſt certain que tout ce qu'on conçoit diſtinctement eſt poſſible, car la uiſſance de Dieu s'eſtend au moins auſſy loin que noſtre penſee \*. le ſuis,

Mon Reuerend Pere,

Voſtre tres humble &  
10 tres affectionné ſeruiteur.

DESCARTES.

Du 15 ſept. 1640.

Page 180, l. 7. — Deux paſſages d'une lettre de Villiers à Mersenne, datée de Sens, 4 oct. 1640, et communiquée ensuite à Descartes, ſont à rapprocher de cet alinéa :

1° « ... Que ſi, apres cela, me demandiez. le ſel tiré des cendres, » qu'eſt-ce que le reſte? Et a cela ie reſpondray que c'eſt toujours vn » ſel, quoy qu'on l'apelle *caput mortuum*, et qui ſe pourroit diſſoudre » auſſy bien que le ſel, ſi ce n'eſtoit que le feu, agiſſant ſur les cendres, » les rend graueles et comme du ſable inepte a la production, vnſſant » par vne vitrification imparfaite pluſieurs atomes en un tres ſenſible de » ſable. Et ſi cela n'eſtoit, et que ces cendres ne fuſſent vn ſel reſolutif » a l'humide, dont elles doiuent auoir eu premierement et comme deſſus » la nature, comment eſt-ce, ie vous prie, qu'elles fuſſent entrees dans les » arbres et leurs branches et feuilles, pour les nourrir, puisqu'elles vont » toujours au fond de l'eau? » (*Bibl. Nat., MS. fr. n. a. 6205, f. 441, p. 749-750.*)

2° « ... M<sup>r</sup> des Cartes, dont i'attens les *Essais* dans deux ou troys iours » (*en marge, de la main de Mersenne* : il y a long temps que ie luy auois » conſeillé d'achepter vos *Essays*), me ſemble aprocher du ſentiment que » i'ay des principes chymiques, quand il les fait, les principes chymiques. » tous fluides avec l'eau avec laquelle ils ſont incorporez; car en efect tous.

1 ſon mouuement] ſa viteſſe.  
— voſtre] la. — 2 : 30] trente.  
— 3 : 2 ou 3] deux ou trois.

— 7 au moins auſſy] plus. —  
penſee] Eſprit. — apres le ſuis,]  
tout le reſte omis.

» rendus fluides, s'euaporent et se dissoluent en l'air, comme dessus, mesme  
 » le sel; et quant au *caput mortuum*, il se dissoudroit aussy, n'estoit l'em-  
 » peschement susdit. Pour les figures qu'il veut faire passer pour formes,  
 » ou du moins pour noter la distinction des choses, ie trouue qu'il y a  
 » bien a penser, quoy que peut estre ce soit le plus court. Mais comme ie  
 » n'entends pas bien son dessein par ce peu de lignes que vous m'auiez  
 » escrit de son opinion, aussi ne vous en diray rien pour cette occasion. »  
 (Ib., f. 411, p. 750.)

Page 181, l. 7. — La pensée communiquée à Descartes par Mersenne avait été extraite par lui d'une lettre, en date du 18 août 1640, qui lui avait été adressée par le P. J. Lacombe, minime à Blaye. Dans la lettre suivante, CCVII du 30 septembre, art. 3, Descartes reviendra sur la question, mais ici il ne connaît peut-être l'argument du P. Lacombe que sous une forme plus ou moins modifiée par Mersenne. Voici exactement le passage de la lettre précitée dont il s'agit :

« Je ne voy pas comme avec quelque apparence de raison les athées  
 » peuuent rendre toutes choses independantes. Ils ne peuuent pas au  
 » moins nier qu'il n'y aye quelque production en la nature, car il y a des  
 » mouuemens et des vnions, et mesme des especes comme celles qui se  
 » voient aux miroirs, sans que ces estres soient composés des atomes  
 » eternels. Que s'il y a quelque production, pour quelle raison niera-on  
 » que tout ce au dessus de quoy on pourra conceuoir vn estre plus parfaict  
 » ne puisse estre produict? Or pouuoir estre produict et estre absolument  
 » independant, ne s'accordent pas ensemble. Certes *tout estre que nous*  
 » *conceuons distinctement comme possible est possible*. Or nous conceuons  
 » distinctement què tout estre qui n'est pas tout estre, et qui n'est pas  
 » absolument parfaict, peut estre produict. Puisque nous voyons par expe-  
 » rience qu'il y a des estres imparfaicts qui sont produicts, de dire que  
 » toutes choses soient esgallement parfaites, comme veulent les athées,  
 » cela choque si fort le sens et l'expérience que ie ne sçay comme on l'a  
 » peu seulement penser. Diront-ils que mon image representée dans vn  
 » miroir est aussy parfaite que moy? » (Bibl. Nat., MS. fr. n. a. 6204,  
 p. 212-213.)

Remarquons que le P. Lacombe, dont nous aurons, aux *éclaircissements* des lettres CCVII et CCX, à citer d'autres passages, est, en tout cas, un esprit absolument indépendant et qu'il ne connaissait certainement pas, en 1640, le *Discours de la Methode*.

## CCVII.

DESCARTES A MERSENNE.

Leyde, 30 septembre 1640.

AUTOGRAPHE, Bibliothèque de l'Institut.

*La 35<sup>e</sup> de la collection La Hire, et le n<sup>o</sup> (29) du classement de dom Poirier. Variantes du texte imprimé par Clerselier, d'après la minute, t. II, lettre 43, p. 248-255.*

Mon Reuerend Pere,

Le ne pensois pas encore vous escrire pour ce  
 voyage, mais ie me suis auisé d'une chose dont ie feray  
 bien ayse d'auoir vostre auis & instruction. C'est que  
 5 ie m'estois cy deuant proposé de ne faire imprimer  
 que 20 ou 30 exemplaires de mon petit traité de Me-  
 taphysique, pour les enuoyer a autant de Theologiens  
 & leur en demander leur opinion, ainsy que ie vous  
 auois mandé<sup>a</sup>. Mais pource que ie ne voy pas que ie  
 10 puisse faire cela, ians qu'il soit vû presque de tous ceux  
 qui auront la curiosité de le voir, soit qu'ils l'ayent de  
 quelqu'un de ceux a qui ie l'auray enuoyé, soit du  
 libraire qui ne manquera pas d'en imprimer plus  
 d'exem|plaires que ie ne voudray, il me semble que ie

2 pensois... pour] vous eusse  
 point encore écrit à. — 3 mais]  
 finon que. — 6 : 20 ou 30] vingt  
 ou trente. — 10 presque *omis*. —

11 auront la curiosité] feront  
 curieux. — 12 quelques-vns. —  
 13 après d'en] faire *ajouté*.

a. Lettre CLXXVII, t. II, p. 622. l. 21.

feray peutestre mieux d'en faire faire vne impression  
 publique tout du 1<sup>er</sup> coup. Car ie ne crains pas qu'il y  
 ait rien qui puisse desagreer aux Theologiens; mais  
 i'eusse seulement desiré auoir l'approbation de plu-  
 sieurs, pour empescher les cauillations des ignorans 5  
 qui ont enuie de contredire, & qui pourront estre d'au-  
 tant plus eloquens en cete matiere qu'ils l'entendront  
 moins, & qu'ils croyront qu'elle peut estre moins en-  
 tenduë par le peuple, si ce n'est que l'autorité de plu-  
 sieurs gens doctes les retiene. Et pour cela i'ay pensé 10  
 que, si ie vous enuoyois mon traité en manuscrit, &  
 que vous le fiffiez voir au R. Pere Gibieuf<sup>a</sup>, auquel ie  
 pourrois aussy en escrire pour le prier de l'examiner,  
 ie suis fort trompé s'il manque a me faire la faueur de  
 l'approuer. Puis vous le pourrez aussy faire voir a 15  
 quelques autres, selon que iugerez. Et ayant ainsi l'ap-  
 probation de 3 ou 4 ou plusieurs, on le feroit imprimer,  
 & ie le dedierois, si vous le trouuez bon, a M<sup>rs</sup> de  
 la Sorbone en general, affin de les prier d'estre mes  
 protecteurs en la cause de Dieu. Car ie vous diray que 20  
 les cauillations du Pere Bourdin m'ont fait refoudre a  
 me munir d'orenauant, le plus que ie pourray, de  
 l'autorité d'autruy, puisque la verité est si peu estimée  
 estant seule.

2 tout *omis*. — 1<sup>er</sup>] premier. —  
*après* Car] enfin *ajouté*. — 10 re-  
 tiene] retiennent. — 11 *après*  
 que] ie ne ferois peut estre pas  
 mal *ajouté*. — 12 Pere] P. —  
 13 en *omis*. — 14 *avant* ie] &  
*ajouté*. — 15 pourrez] pourriez.

— 16 vous le iugeriez à propos.  
 — ainsi ayant. — 17 : 3 ou 4]  
 trois ou quatre. — ou de plu-  
 sieurs. — 18-19 M<sup>rs</sup> de la] M<sup>rs</sup>  
 sieurs de. — 21 du Pere Bour-  
 din] de quelques-vns.

a. Voir la lettre CCXV ci-après, du 11 nov. 1640.

Le ne feray point encore mon voyafge pour cet hy-  
 uer; car, puisque ie doy receuoir les obiections des  
 Iesuites dans 4 ou 5 mois, ie croy qu'il faut que ie me  
 tiene en posture pour les attendre. Et cependant i'ay  
 5 enuie de relire vn peu leur Philosophie, ce que ie n'ay  
 pas fait depuis 20 ans, affin de voir si elle me semblera  
 maintenant meilleure qu'elle ne faisoit autrefois. Et  
 pour cet effect, ie vous prie de me mander les noms  
 des autheurs qui ont escrit des cours de Philosophie  
 10 & qui sont le plus suiuis par eux, & s'ils en ont quel-  
 ques nouveaux depuis 20 ans; ie ne me fouuiens plus  
 que des Conimbres, Toletus & Rubius\*. Ie voudrois  
 bien aussy sçauoir s'il y a quelqu'vn qui ait fait vn  
 abregé de toute la Philosophie de l'Eschole, & qui soit  
 15 fuiui; car cela m'espargneroit le tems de lire leurs  
 gros liures. Il y auoit, ce me semble, vn Chartreux ou  
 Feuillant qui l'auoit fait; mais ie ne me fouuiens plus  
 de son nom\*. Au reste, si vous trouuez bon que ie  
 dedie mon traité de Metaphysique a la Sorbone, ie  
 20 vous prie aussy de me mander comment il faudroit  
 mettre au titre de la lettre que ie leur escrirois au  
 deuant du liure.

Ie viens a vostre lettre du 15 de ce mois, ou la pre-  
 miere difficulté est touchant la force de la troisieme  
 25 poulie, a laquelle ie puis facilement respondre, a  
 cause que ie trouue que tous ont raison, aussy bien

3 Iesuites] PP. Iesuites. —  
 4 ou 5] quatre ou cinq. —  
 5-6 ce... ans *parenthèse*. — 6:  
 20] vingt. — 10 & qui] lesquels.  
 — le] les. — 11 depuis 20 ans  
*omis*. — 12 Toletus & Rubius

*omis*. — 13 bien *omis*. — sça-  
 uoir aussi. — s'il y en a. —  
 14 abregé] Compendium. — 16-  
 17 Feuillant ou Chartreux. —  
 21-22 que... liure.] dedicatoire.  
 — 23 : 15 quinziesme.

ceux qui disent qu'elle quadruple la force de la première, que ceux qui disent qu'elle ne fait que tripler. Et la différence ne vient que de ce qu'ils la considèrent diuërsément; car ceux qui disent que la troi-

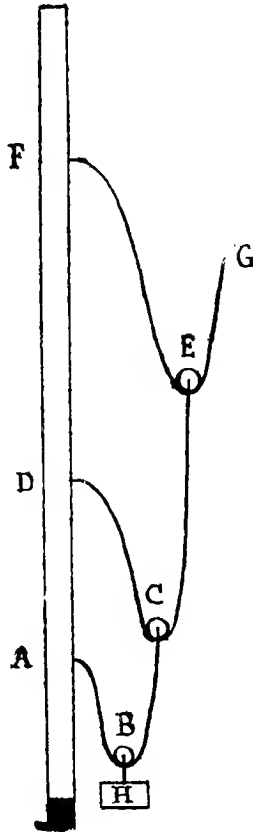
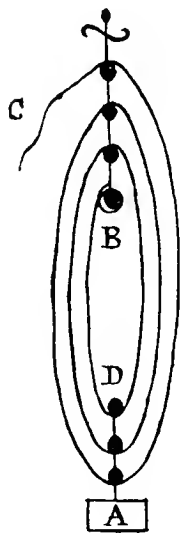

siesme poulie triple la force de la première, & que la quatriesme la quadruple, la cinquieme la quintuple, & ainfy a l'infini, entendent que ces poulies dependent l'une de l'autre, comme elles font d'ordinaire, en sorte qu'il n'y a qu'une mesme corde qui passe par toutes. Et lors il est bien clair que, comme la première poulie double la force, ainfy la troiesme la sextuple, a cause que, pour hauffer, par exemple, d'un pied le poids A par le moyen de la

corde C, qui est passée autour de 3 poulies en D & de 3 autres en B, il est euident qu'il faut tirer cete corde de la longueur de six pieds, vû qu'elle est pliee en six. Mais les autres entendent, ou doivent entendre, qu'il y a vne corde particuliere pour chascun

4 car] à sçauoir. — 25 autour] au trauers. — 25 et 26 : 3] trois. — 25 D] B. — 26 de *omis.* — B] D.

poulie : comme pour leuer le poids H, la corde  
passée dans la poulie B est attachée par vn bout a la  
muraille en A & par l'autre a la poulie C, autour de  
laquelle est passée vne autre corde attachée en D & a  
5 la troisieme poulie E, autour de laquelle est passée vne  
troisieme corde attachée en F, & il est euident que la  
main en G doit tirer 8 pieds de cete corde FG pour  
faire hauffer d'vn seul pied le poids H, de façon qu'elle  
quadruple la force de la premiere poulie.

10 Quand aux regles<sup>a</sup> pour tirer la racine cubique des  
binomes, il est certain que la premiere est tres fausse  
& impertinente; mais pour la derniere, ie ne crains  
pas de vous dire que c'est moy mesme qui l'ay faite &  
que ie ne croy pas qu'il y manque aucune chose, &  
15 mesme il est aysé de l'appliquer aux racines surfolides,  
B surfolides, & autres à l'infini; de quoy ie veux bien  
icy mettre la regle en faueur de M<sup>r</sup> Dounot. que i'estime  
& que i'ay connu de reputation il y a 20 ans, ayant

1 après comme] par exemple  
ajouté. — 3 en] au point. —  
la] vne seconde. — 3 et 5 au-  
tour de] dans. — 4 et 6 avant  
attachée] qui est ajouté. — 4 en  
D &] par vn bout a la muraille  
au point D, & par l'autre. —  
5 est passée] passé derechef.  
— 6 en F, &] par vn bout a  
la muraille F, & en tirant le  
bout G. — 6-7 que... FG]  
qu'il le faudra hauffer de huit

piez. — 8 hauffer... H] que le  
poids H se hauffe d'vn pié. —  
8-9 qu'elle... force] que cete  
troisieme Poulie octuple la force  
simple sans Poulie, & quadruple  
celle. — 12 crains] craindray.  
— 16 B surfolides *omis*. — 16-  
17 de quoy... faueur] et pource  
que ie voudrois bien meriter les  
bonnes graces. — 17-18 que i'est-  
time & *omis*. — 18 : 20] plus de  
vingt.

a. Dans l'autographe, toute la 3<sup>e</sup> page : « Quand aux regles... penser pour le retrouver. » (ci-après p. 190, l. 19) a été marquée (par Mersenne ?) d'une ligne tirée du haut en bas à la marge. Pour tout ce passage, cf. lettre du 1<sup>er</sup> fév. 1640, ci-avant p. 21-30, et les *éclaircissements*, p. 30-32.

ſceu deſlors qu'il eſtoit ami d'un de mes plus intimes, nommé M<sup>r</sup> le Vaſſeur, que j'honore extrêmement. Il n'eſt beſoin icy de parler que des binomes | dont vne partie eſt nombre rationel, & l'autre la racine d'un nombre rationel; car il n'y a que ceux la, & ceux qui ſe peuvent rendre tels par le moyen de quelque multiplication, dont on puiſſe tirer la racine. Ayant donc vn tel binome, il faut tirer la racine<sup>a</sup> de la différence qui eſt entre les quarez de ſes parties, ſi elle eſt rationnelle; ou, ſi elle ne l'eſt pas, il faut multiplier

2 Vaſſeur] V. — 2-8 Il n'eſt... binome] ie taſcheray icy de l'expliquer. Premièrement il n'y a point de Binomes | dont la Racine ſe puiſſe tirer telle que ce ſoit, ſinon ceux qui, ſoit du premier coup, ſoit du moins apres auoir eſté multipliez ou diuiſez par quelque nombre, ont l'une de leurs parties Rationnelle, & dont l'autre partie eſt la Racine quarrée d'un nombre Rationel; ſi bien qu'il eſt ſeulement beſoin de parler de ceux-

cy. Et. — 8 après racine] *parenthèſe ajoutée* : Notez... des autres, c'eſt-à-dire tout ce qui ſe trouve en marge dans l'auto-graphe. Quelques variantes pour cette parenthèſe : 12 i'entens &c, il faut entendre. — 13 a eſt de. — 14 la *omis* 2 fois. — 15 (que... cube) *sans signes de parenthèſe*. — quelques vns] d'autres. — 16 pour... $\sqrt{7}$ ) *omis*. — 17 a l'infini *omis*. Après la *parenthèſe* (l. 8) il faut, dis-je, tirer la racine *ajouté*. — 9 ſes] leurs.

a. *En marge* : Notez que partout ou ie mets la racine ſans dire quarrée ou cubique, i'entens celle qui a meſme denomination que celle qu'on cherche. Et pour la racine cubique, i'eſcris  $\sqrt[3]{}$ ; pour la racine ſurſolide (que quelques vns nomment quarrédecube)<sup>b</sup>, i'eſcris  $\sqrt[5]{}$ ; pour la B ſurſolide  $\sqrt[7]{}$ , & ainſy des autres a l'infini.

b. Descartes aurait dû dire *quarrécube* (quadratoctubus), ſuivant la terminologie de Diophante, et non pas *quarré de cube* (quadratus cubi), ce qui ne peut désigner que la racine ſixième.



le binome donné par cete difference, si on cherche  
 la  $\sqrt{3}$ ), ou par son quarré, si on cherche la  $\sqrt{5}$ ), ou par  
 son cube, si on cherche la  $\sqrt{7}$ ), & ainfy a l'infini, & lors  
 on aura vn binome duquel la racine de la difference  
 5 qui est entre les quarez de ses parties sera rationelle.  
 Apres cela, il faut diuifer cete racine de la difference  
 par vn nombre rationel vn peu plus grand que la ra-  
 cine de tout le binome, mais qui ne l'excede pas d'vn  
 demi, (& ce nombre rationel est tousiours ayfé a  
 10 trouuer par l'Arithmetique); au quotient il faut ad-  
 iouster ce mesme nombre rationel, lorsque la partie  
 rationelle du binome donné est plus grande que l'ir-  
 rationelle, (ou l'en oster, quand elle est moindre), &  
 le produit est vn nombre rompu, duquel il faut reier  
 15 la fraction qui est moindre que l'vnité, & la moitié  
 du nombre entier qui reste est l'vne des parties de la  
 racine, du quarré de laquelle ayant soustrait la racine  
 de la difference susdite, lorsque la partie rationelle est  
 la plus grande, (ou luy ayant adiousté, lors qu'elle est  
 20 moindre), le p̄duit est le quarré de l'autre partie :  
 au moins si la racine du binome donné peut estre ex-  
 primée par nombres, de quoy on peut tousiours faire  
 la preue par la multiplication; car si on manque a  
 produire ce binome, il est certain qu'il n'a point de  
 25 racine qu'on puisse exprimer. Mais i'ay vn peu deguisé  
 cete preue dans l'autre regle, pour y faire paroistre

4 duquel] dans lequel. — 9 &  
 omis. — 13 et 19-20 (ou...  
 moindre) sans signes de paren-  
 thèse. — 16 l'vne des parties] la  
 partie rationelle. — 17 du] Et

de son. — de laquelle omis. —  
 20 la moindre. — 23-25 car...  
 exprimer omis. — 25 i'ay... de-  
 guisé] i'auois engagé. — 26 pour  
 y] afin d'y.

plus d'artifice. Et la demonstration de tout cécy est bien  
 claire :| car la racine de la difference qui est entre les  
 quarrez des parties du binome donné, est tousiours la  
 difference des quarrez des parties de sa racine; puis,  
 d'un costé, on sçait que le double de la partie ratio- 5  
 nelle de la racine cherchée doit estre vn nombre en-  
 tier; &, d'autre costé, que ce nombre entier ne peut  
 estre moindre d'une vnté que le nombre rompu qu'on  
 a trouué, d'ou il fuit qu'en reiettant la fraction on doit  
 auoir le double du nombre cherché. Or par cete regle 10  
 on peut aussy tirer la racine de  $1C - 6N = 40$ ; car,  
 par la regle de Cardan, on trouue que cete racine est  
 composée de la  $\sqrt[3]{20 + \sqrt{392}}$ , adioustee a la  $\sqrt[3]{20 - \sqrt{392}}$ ,  
 de façon qu'ayant tiré ces deux  
 $\sqrt[3]{20 + \sqrt{392}}$ , qui font  $2 + \sqrt{2}$  &  $2 - \sqrt{2}$ , & les ayant adiou- 15  
 stées l'une a l'autre, il vient 4. On le pourroit encore  
 trouuer d'autre façon; mais pourceque ie ne me suis  
 iamais aresté a ces choses la, & n'en ay rien gardé par  
 escrit, il m'y faudroit penser pour le retrouver \*

1. Il est certain que lorsqu'un tuyau est fort estroit,  
 cela retarde la descente de l'eau, a cause que ses par-  
 ties ne se deioignent pas volontiers les vnes des autres,  
 comme on voit de ce qu'elles tombent alors par  
 gouttes & non par filets, c'est a dire qu'elles s'affem-

1 plus] vn peu plus. — 4 fa] la.  
 — 6 cherchée *omis.* — 7 d'autre  
 costé] de l'autre. — 9 d'ou...  
 qu'en] de façon qu'on le trouue  
 necessairement en. — 9-10 on...  
 cherché *omis.* — 13 :  $\sqrt[3]{20}$ ] Ra-  
 cine Cubique (*les deux fois*).  
 — *avant 20*] de *ajouté.* — 15 :

$\sqrt[3]{20}$ ] Racines Cubiques. — 18-  
 19 &... escrit *omis.* — 19 le re-  
 trouuer] vous l'écrire. — 20 *Les*  
*numéros 1, et plus loin 2, 3,*  
*etc., manquent dans Clers.* —  
 21 ses] les. — 24 à 1, p. 191,  
 s'affemblem. . . tems] se rallèm-  
 blent plusieurs ensemble.

blent & demeurent quelque tems contre le bas du tuyau, auant qu'aucunes d'elles puisse tomber.

2. Ce n'est pas merueille que la pesanteur relative d'un cors soit plus grande que l'absolue: car cete absolue demeure tousiours vne mesme, au lieu que la relative peut changer en vne infinité de façons & croistre ou diminuer a l'infini.

3. Ce qu'on vous a escrit de Blaye, que tout ce que nous conceuons distinctement possible est possible<sup>a</sup>, & que nous conceuons distinctement qu'il est possible que le monde ait esté produit, donc il a esté produit, c'est vne raison que j'approuue entierement. Et il est certain qu'on ne sçauroit conceuoir distinctement que le soleil ny aucune autre chose finie soit independante; car l'independance, estant conceue distinctement, comprend en soy l'infinité. Et on se trompe bien fort de penser conceuoir distinctement qu'un atome ou mesme qu'une partie de matiere est indifferante a occuper un plus grand ou un moindre espace; car premiere-ment, pour un atome, il ne peut iamais estre conceu distinctement, a cause que la seule signification du mot implique contradiction, a sçauoir d'estre cors & d'estre indiuisible. Et pour vne vraye partie de ma-

2 aucunes. — 7 ou diminuer *omis*. — 9 après distinctement] comme ajoutée. — 10 que *omis*. — 14 finie *omis*. — 15-16 car... l'infinité.] si ce n'est qu'on y conçoit vne Puissance infinie, laquelle n'est qu'en Dieu. — 16 Et] Mais. — 17 qu'un] que

chaque. — 18 qu'une] chaque. — de la matiere. — 19 à 3. p. 192, premierelement... auoir.] en la pensée distincte d'une partie de la Matiere, la quantité déterminée de l'Espace qu'elle occupe doit necessairement estre comprise.

a. Voir ci .avant, p. 181 l. 7, et l'éclaircissement, p. 182.

tiere, la quantité déterminée de l'espace qu'elle occupe est nécessairement comprise en la pensée distincte qu'on en peut avoir. Le principal but de ma Metaphysique est de faire entendre quelles sont les choses qu'on peut concevoir distinctement. 5

4. Pour le flux & reflux, je m'assure que, si vous avez vu le peu que je vous en ay écrit<sup>a</sup> avec le reste de la piece dont il est tiré, vous n'en chercheriez point d'autre cause; celle la est trop evidente & se rapporte exactement a toutes les experiences. Car le flux, qui se fait également en tout le cors de la mer, doit paroître diuërsément aux diuërses costes, selon qu'elles sont diuërsément disposées. Comme, en la mer qui est icy le long de la Hollande, l'eau est beaucoup moins a monter qu'a descendre, ce qui vient de ce qu'elle se decharge d'un costé dans le Zuyderzee, & de l'autre dans les eaux de la Zelande. Et le mascaret vient de ce que toute l'eau que le flux apporte entre les costes d'Espagne & de Bretagne, se va decharger ensemble vers la Dordogne, comme vous pouvez voir dans la carte. Et ainſy, en connoissant bien particulièrement toutes les costes, la raison particuliere du flux qui s'y obserue se peut ayſement deduire de la generale que j'ay donnée\*. 10 15 20

5. Pour les obiections de l'homme de Nismes\*, je juge du peu que vous m'en escriuez, qu'elles ne doi- 25

4 est... font] n'est que d'expliquer. — 7 le peu] ce. — 12 doit paroître] paroît. — 13 après diuërsément] situées & ajouté. —

16 d'un costé] par le Texel. — 17 de l'autre... de] par. — après Zelande] dans le Rhin ajouté. — mascaret] marfcaret.

a. Plus haut, p. 144. La « piece » est le *Traité de la lumiere*.

uent gueres valoir. Car de dire qu'on ne doit pas sup-  
 poser que la bale n'ait ny pesanteur, ny figure &c.,  
 c'est monstrier qu'il ne sçait ce que c'est de science.  
 On ne doute point que la bale ne soit pesante, ny que  
 5 son mouuement ne diminue tousiours, d'ou il fuit que  
 iamais sa reflexion ne se fait a angles parfaitement  
 egaux. Mais c'est estre ridicule que de ne vouloir pas  
 qu'on examine ce qui arriueroit en cas qu'elle fust  
 telle. Et en la lumiere, ie ne considere pas le mouue-  
 10 ment, mais l'action ou inclination a se mouuoir, la-  
 quelle estant instantanee ne peut ainfty diminuer. Et  
 encore qu'elle diminueroit, il est certain que ce doit  
 estre de fort peu, vû qu'elle ne se pert pas toute en  
 venant du soleil iusques a nous, & ainfty que cela ne  
 15 doit point estre consideré. Je preuoy que i'auray assez  
 de cauillations du Pere Bourdin en cete matiere; c'est  
 pour quoy ie n'ay point enuie d'en voir d'autres.

Pour la grande quantité des odeurs qui s'exhalent  
 des fleurs, elle ne vient que de l'extreme petitesse des  
 20 parties qui les composent. Je suis,

Mon Reuerend Pere,

Vostre tres humble & tres  
 affectionné seruiteur,

DES CARTES.

25 De Leyde, ce 30 sept. 1640.

3 de] que. — 4 ne... la] sçait bien qu'une. — ne soit pesante] n'est pas sans pesanteur. — après ny] parfaitement dure, & ajouté. — 5 ne omis. — 9 après en] l'action de ajouté. —

10 ou... mouuoir omis. — 10-11 laquelle] qui. — 11-15 Et... considéré omis. — 16 Bourdin] N. — 20 les] la. — 21 M. R. P. — 23 affectionné] obeissant. — 25 De .. 1640 omis.

Page 185, l. 12. — « Les Conimbres », à savoir COMMENTARII COLLEGI CONIMBRICENSIS, Cours de Philosophie péripatéticienne, dicté au Collège des Jésuites de Coïmbre, en Portugal, publié à partir de 1592, et souvent réédité dans le premier tiers du XVII<sup>e</sup> siècle. Il comprenait :

1. *Commentarii in octo libros Physicorum Aristotelis*. Conimbricæ, 1592. Lugduni, 1594. Colonia, 1599. Moguntia, 1601. Lugduni, 1602. Colonia, 1602. Lugduni, 1610, 1616. Colonia, 1616.

2. *Id. in quatuor libros de Cælo*. Conimbricæ, 1592. Lugduni, 1594, 1598, 1616.

3. *Id. in libros Meteorum*. Conimbricæ, 1592. Lugduni, 1594, 1598, 1608. Colonia, 1618, 1631.

4. *Id. in libros qui parva Naturalia appellantur*. Conimbricæ, 1592. Lugduni, 1593, 1594, 1598, 1608. Colonia, 1618, 1631.

Les numéros 2, 3 et 4 ont été souvent réimprimés sous un titre commun : Ulysipone, 1593. Colonia, 1596. Venetiis, 1606. Colonia, 1603, 1616, 1631.

5. *Id. in libros Ethicorum*. Conimbricæ, 1594. Lugduni, 1593, 1594, 1598, 1608. Colonia, 1612. Lugduni, 1616. Colonia, 1621. — Imprimé aussi, sous un titre général, avec les trois précédents : Lugduni, 1608, 1616.

6. *Id. in duos libros de Generatione et Corruptione*. Conimbricæ, 1597. Lugduni, 1600. Moguntia, 1601, 1606. Lugduni, 1606, 1613. Moguntia, 1615.

7. *Id. in tres libros de Anima*. Conimbricæ, 1598. Lugduni, 1600. Colonia, 1600. Lugduni, 1604. Venetiis, 1606. Lugduni, 1612, 1616. Colonia, 1617, 1619. Lugduni, 1627. Argentorati, 1627. Colonia, 1629.

8. *Id. in universam Logicam Aristotelis*. Ex bibliopolo Frobeniano, 1604. Venetiis, 1604.

9. *Id. in universam Dialecticam Aristotelis*. Conimbricæ, 1606. Lugduni, 1607. Colonia, 1607, 1611. Lugduni, 1610. Venetiis, 1616.

La liste de ces éditions ne remplit pas moins de cinq colonnes, 1273-1278, t. II de la *Bibliothèque de la Compagnie de Jésus*, nouv. édit. par Carlos Sommervogel, S. J., Strasbourgeois (Bruxelles et Paris, 1891).

TOLETUS, ou TOLEDO, François, né à Cordoue le 4 oct. 1532, cardinal le 17 sept. 1593, mourut le 14 sept. 1596.

La liste de ses ouvrages philosophiques, avec leurs nombreuses éditions, remplit cinq colonnes, 64-69, t. VIII de la *Bibliothèque de la Compagnie de Jésus*, nouv. édit. par Carlos Sommervogel, S. J., Strasbourgeois (Paris et Bruxelles, 1898). Ce sont :

1. *Introductio in Dialecticam Aristotelis*. Per Magistrum Franciscum Toletum, Sacerdotem Societatis Jesu, ac Philosophiæ in Romano ejusdem Societatis Collegio Professore. Romæ, 1561. Viennæ, 1562. Romæ, 1565, 1569. Venetiis, 1574, 1578. Mexici, 1578. Compluti, 1581. Venetiis, 1588. Romæ, 1601. Venetiis, 1602, 1607. Parisiis, 1620.

2. D. Francisci Toleti, Societatis Jesu, *Commentaria una cum quæstio-*

*nibus in universam Aristotelis Logicam.* Romæ, 1572. Coloniae, 1575, 1577. Compluti, 1578. Coloniae, 1579. Parisiis, 1581. Venetiis, 1582. Coloniae, 1583. Compluti, 1583. Venetiis, 1584. 1587. Lugduni, 1588. Venetiis, 1589. Coloniae, 1589. Venetiis, 1590. Coloniae, 1595, 1596. Venetiis, 1596. Coloniae, 1607. Lugduni, 1608. Coloniae, 1615.

3. *Item in octo libros de Physica Auscultatione.* Venetiis, 1573. Coloniae, 1574. Compluti, 1577. Venetiis, 1578. — *Item et in lib. Arist. de generatione et corruptione.* Coloniae, 1579. Venetiis, 1580. Parisiis, 1581. Compluti, 1583. Coloniae, 1585. Lugduni, 1587, 1588. Romæ, 1590. Coloniae, 1593. Lugduni, 1598. Venetiis, 1606. Coloniae, 1615.

4. *It. in tres libros Aristotelis de Anima.* Venetiis, 1574, 1575. Coloniae, 1576. Compluti, 1577. Coloniae, 1579. Lugduni, 1580. Venetiis, 1580. Compluti, 1582. Parisiis, 1582. Coloniae, 1583. Venetiis, 1586. Lugduni, 1591. Coloniae, 1594. Lugduni, 1600, 1602. Venetiis, 1605. Coloniae, 1615, 1625.

5. *It. in duos libros Aristotelis de Generatione et Corruptione.* Venetiis, 1575, 1579. Compluti, 1580. Lugduni, 1587. Venetiis, 1590.

6. D. FRANCISCI TOLETI S. J. *omnia quæ hucusque extant opera. Quorum Catalogum versa pagina indicabit.* Lugduni, apud Alexandrum Marsilium Lucensem, 1586, in-8, p. 224. Mais ce n'est là qu'une première partie, et le catalogue ne donne que les titres suivants : *Introductio in Dialecticam.* — *In Aristotelis Physicam Commentaria.* — *In Aristotelis de generatione et corruptione.* — *In Aristotelis de Anima.* — Voici l'ouvrage complet : D. FRANCISCI TOLETI SOCIETATIS JESU *omnia quæ hucusque edita sunt opera philosophica.* Lugduni, in officina Hug. a Porta, apud Fratres de Gabiano, 1592, in-8, 4 vol. — Lugduni, 1608, in-8, 4 vol.

RUBIUS, RUBIO ou RIVIO, né à Rueda, près de Medina del Campo, en 1548, séjourna 25 ans au Mexique où il enseigna 11 ans la philosophie, revint en Espagne et mourut à Alcalá le 8 mars 1615. Voici ses ouvrages philosophiques, dont la liste tient quatre colonnes, 280-284, t. VII de la *Bibliothèque de la Compagnie de Jesus*, nouv. édit. de C. Sommervogel (Paris et Bruxelles, 1896).

1. *Logica Mexicana siue Commentarii in universam Aristotelis Logicam.* Autore Antonio Rubio Rodensi, Societatis Jesu Theologo, et Professore in Regia Mexicanorum Academia. — Coloniae, 1605, 4°. Parisiis, 1615, 4°.

2. *Commentarii in universam Aristotelis Dialecticam, vna cum dubiis et questionibus hac tempestate agitari solitis.* — Compluti, 1603. Cracoviæ, 1608. Coloniae, 1609. Compluti, 1610 et 1613. Coloniae, 1615, 1621 et 1634. Londini, 1641.

3. *Logica Mexicana* R. P. Antonii Ruvio Rodensis, etc.; *hoc est : Commentarii breviores et maxime perspicui in universam Aristotelis Dialecticam...* — Lugduni, 1611 et 1620. Brixiae, 1626.

4. *Commentarii in octo libros Aristotelis de Physico Auditu.* — Matriti,

1605. Valentiaë, 1606. Coloniaë, 1610. Lugduni, 1611. Compluti, 1613. Coloniaë, 1616. Lugduni, 1618, 1620. Brixiaë, 1626. Coloniaë, 1629.

5. *Commentarii in libros Aristotelis Stagyrîtæ de ortu et interitu rerum naturalium, seu de generatione et corruptione earum.* — Lugduni, 1614. Matriti, 1615. Coloniaë, 1619. Lugduni, 1620. Brixiaë, 1626.

6. *Commentarii in libros Aristotelis Stagyrîtæ, philosophorum Principis, de Anima.* — Compluti, 1611. Lugduni, 1613. Coloniaë, 1613. Lugduni, 1620. Coloniaë, 1621. Brixiaë, 1626.

7. *Commentarii in libros Aristotelis Stagyrîtæ de Cælo, et Mundo, etc.* — Matriti, 1615. Lugduni, 1616. Coloniaë, 1617. Lugduni, 1620. Coloniaë, 1626. Brixiaë, 1626.

8. *In libros Physicorum Aristotelis Commentarii et quæstiones.* Compluti, 1620.

Page 185, l. 18. — Frère Eustache de Saint-Paul, dit le Feuillant (de son vrai nom Asseline). La première édition de son ouvrage est de 1609 (Parisiis, Carolus Chastellain, 2 vol. in-8; privilège du roi, 2 juin 1609), les deux premières parties formant un volume, et les deux autres un second, de la façon suivante :

1<sup>o</sup> *Summa philosophica quadripartita, de rebus Dialecticis, Moralibus, Physicis et Metaphysicis. Authore Fr. EUSTACHIO A SANCTO PAULO a Congregatione Fuliensi. Tomus prior duas priores partes hujus Summæ continens.* — *Secunda pars Summæ philosophicæ, quæ est Ethica de rebus Moralibus, in tres partes divisa cum duplici indice locupletissimo.*

2<sup>o</sup> *Tertia pars Summæ philosophicæ, quæ est Physica de rebus Naturalibus, in tres partes divisa...* *Tomus posterior duas posteriores partes hujus operis continens* — *Quarta pars Summæ philosophicæ, quæ est Metaphysica, in quatuor partes seu tractatus divisa...*

La 2<sup>e</sup> édition est de 1611 (Parisiis, C. Chastellain, in-8), la 3<sup>e</sup> est de 1614 (*ib.*), etc. Il en parut une 7<sup>e</sup> en 1623 (Parisiis, apud Viduam C. Chastellain, deux tomes en un volume in-8), et finalement deux en 1626 (Parisiis, A. Bacot, et Lugduni, Rigaud).

Page 190, l. 19. — Dans le passage mathématique qui précède, on a fidèlement reproduit les notations de l'autographe. Elles appellent quelques observations.

Tout d'abord, nous voyons Descartes (p. 190, l. 11), au lieu d'écrire à sa façon l'équation du troisième degré qu'il propose :

$$x^3 - 6x = 40,$$

adopter (comme plus familières à Dounot?) les notations de Xylander, le premier traducteur de Diophante, notations d'ailleurs employées par Viete et Bacher. Mais il se sert également ici de notre signe d'égalité actuel, quoiqu'il ne fût guère alors usité en France, mais plutôt propre aux algébristes anglais. Car Viete l'avait appliqué à la désignation d'une diffé-



rence en valeur absolue, et Descartes l'emploie d'ordinaire pour signifier *plus ou moins*.

Quant aux radicaux, on a pu voir (p. 188, note a) que Descartes, au lieu de placer l'indice entre les branches du signe  $\sqrt{\quad}$ , ainsi que nous le faisons actuellement, le met après le signe, en le séparant par une demi-circonférence de la quantité dont la racine est à extraire. Cette notation était nouvelle et de son invention; dans la *Géométrie*, en dehors de la racine carrée, il n'emploie (p. 398) de symbole que pour la racine cubique, et il met, à cet effet, *vc*. Mais, dans le même ouvrage, apparaissent les barres horizontales au-dessus des quantités dont la racine est à extraire, barres que nous ne retrouvons pas dans cette lettre. Descartes s'y tient plutôt à son habitude antérieure de désigner seulement par un point d'abord le commencement, puis la fin de la quantité à laquelle s'applique le radical. C'est ainsi qu'il aurait pu, pour l'équation ci-dessus, représenter en entier la formule de Cardan comme suit :

$$x = \sqrt[3]{3}. 20 + \sqrt[3]{3}92. + \sqrt[3]{3}. 20 - \sqrt[3]{3}92.$$

Page 192, l. 24. — Première réponse (voir la seconde, lettre du 28 oct. 1640, *Clers.*, II, 259) à trois passages de deux lettres, qu'un Minime de Blaye, le P. Lacombe, adressait à Mersenne, la première le 30 juin, la seconde le 18 août 1640. Le premier de ces passages, que vise l'article précédent de la lettre de Descartes, a été donné, plus haut, dans les *éclaircissements* de la lettre CCVI, p. 182 (sur p. 181, l. 7) et sera complété dans ceux de la lettre CCX. Voici les deux autres :

1<sup>re</sup> lettre « ... le ne treuve point que le flux de la mer se puisse expliquer par le soleil et la lune, bien que ie eroie que ces astres contribuent » a faire les plus grandes marees. La cause la plus probable de ce flux se » doit prendre, selon mon iugement, des esprits ignés et autres semblables » a ceux qui forment les vents, lesquels s'esleuent de certaines contrees et » se meslent parmi les eaux, et leur impriment ce mouuement. Ce qui » semble estre sensible en ceste mer Oceane, ou la maree est tousiours » accompagnée d'un petit vent qui sort de l'eau, et ou, dans douze heures, » qui est la duree du flux et reflux ordinaire, on a veu quelquefois trois » flux et trois reflux, quelquefois sept, les vents estant pour lors fort » grands et extraordinaires. » (*Bibl. Nat.*, fr. n. a. 6204, f. 190, p. 394.)

2<sup>me</sup> lettre « Ceux qui expliquent le flux et reflux de la mer par ce double » mouuement de la terre, outre qu'ils expliquent une chose certaine » par des choses incertaines, se trouuent courts a expliquer les experiences tres certaines, desquelles ie vous ay escrit, de trois et de » sept reflux dans douze heures. Auxquelles i'en adiousté une autre que » i'ay veu souuent de mes yeux. C'est qu'aux moys de iuillet et d'aoust, » irregulierement et sans ordre certain de temps, la maree entrant dans la » Dordogne, il s'esleue quelquefois tantost vers un riuage, tantost vers l'autre, une grande montagne d'eau, qui tient un cinquiesme ou un sixiesme

» de la largeur de la riuiere, et se meut beaucoup plus viste que la maree.  
 » On appelle cela *le mascaret*. Comment expliqueront-ils encor diuerses  
 » autres sortes de flux et de reflux qui se trouuent en des puits et en des  
 » fontaines? Aux Pyrenees, il y a une fontaine, appellée en langage du  
 » pays *la fon estorbe*, c'est a dire la fontaine du destourbier, qui a  
 » chasque deux heures a son flux et reflux : le flux durant une heure et le  
 » reflux durant une autre. Et cela seulement durant le printemps et l'esté,  
 » et quelquefois durant l'automne, mais iamais durant l'hyuer. En ces  
 » mesmes Pyrenees, il y a une autre fontaine qui a son flux et reflux  
 » dans cinq heures. » (*Ib.*, f. 110, p. 214.)

Page 192, l. 25. — Sans doute Claude (ou David?) Guiraud. Sorbière en parle ainsi, p. 77 des *Sorberiana* (Tolosæ, 1691) : « *Les nouvelles pensées de Mr. de la Chambre sur les causes de la lumiere*. Je lûs ce livre fort attentivement, à cause que nôtre ami Mr. Guiraud m'auoit depuis peu enuoié une belle lettre, où il me découuroit son sentiment de la lumiere. » Sorbière en parle encore, p. 53 (*ib.*), à propos du livre de Sébastien Basson, *Philosophia naturalis aduersus Aristotelem*. Enfin, le même Sorbière écrit de La Haye à Gassend, le 1<sup>er</sup> sept. 1646 : « Scire velim an ad Guiraudum nostrum rescripseris. Vir est non spernendi acuminis, quem si responso digneris vel breuissimo, ad maiora, quibus impar non est, stimularis. R. P. Mersennus nouit hominem et apud Rozellum vidit Nemausi. » (*Gass. Op.*, VI, 500.) Voir aussi p. 289-290 de la *Vie de Gassendi*, par le P. Bougerel (Paris, 1737).

## CCVIII.

## DESCARTES A WILHELM.

Leyde, 5 octobre 1640.

AUTOGRAPHE, Leyde, Bibl. de l'Univ., Collection Huygens.

*Une demi-feuille, très grand format, pliée en deux : la lettre occupe tout le premier feuillet, recto (24 lignes) et verso (20 lignes, plus l'en-tête, la signature, etc., et un post-scriptum de 9 lignes); au verso du second feuillet, l'adresse. — Publiée par Foucher de Careil, Œuvres inédites de Descartes, t. II, 1860, p. 19-22. Pour les noms propres, Descartes s'est contenté presque partout d'écrire les initiales.*

Monfieur,

Il y a quelques iours que j'ay eu deffein d'aller a la Haye, pour auoir l'honneur de vous voir; mais en ayant toujours esté diuertí par quelque occupation, ie ne puis differer a vous eferire celle cy, pour vous  
 5 fupplier de me commander ce qu'il vous plaira que ie confeille a Waeffenaer touchant M<sup>r</sup> Dedel<sup>a</sup>. Car on imprime maintenant l'hiftoire de la gageure, a la fin de laquelle il eft obligé de rendre conte de l'argent;  
 10 car c'eft le principal point & la conclufion de l'hiftoire. Et il y en a qui difent que celuy de St(ampion) luy a esté rendu; et mefme St(ampion) fait courre le bruit que Waeffenaer a perdu le fien. Que s'il plaift a M<sup>r</sup> Dedel de donner celuy que St(ampion) a perdu a  
 15 M<sup>rs</sup> du *Kercken-raed*<sup>b</sup>, aufquels Waeffe(naer) a enuoyé fon affignation, ce conte fera facile a rendre; car on fera feulement imprimer leur quittance, ainfy que St(ampion) a fait imprimer 2 ou 3 fois l'obligation de M<sup>r</sup> Dedel. Mais, au defaut de cela, on fera contraint de  
 20 faire vn narré de tout le fait, et comment St(ampion), au lieu de mettre fon argent entre les mains d'un Profefleur en Mathematique, ainfy que Waeffenaer auoit defiré, il l'auoit donné a M<sup>r</sup> Dedel, auquel W(aeffenaer) n'auoit pû refuser de donner le fien, a caufe  
 25 de la qualité de Recteur qu'il auoit pour lors<sup>c</sup>, quoy

a. Voir la lettre CCII, p. 155 ci-avant, note c.

b. Conseil des Eglifes.

c. Les Recteurs de l'Université de Leyde entraient en charge dans les premiers jours de février et en sortaient un an après. Le 6 février 1639, Antonius Waleus avait été nommé Recteur, mais il n'acheva pas son année; le 14 août, il fut remplacé par Dedel, professeur de Droit (*subrogatur Dedel Rect. Acad.*, dit l'*Album academicum* de Leyde), et dès le

que d'ailleurs il n'eust point l'honneur de le con-  
noistre, & qu'il a montré depuis qu'il ne l'auoit pas  
receu en qualité de Recteur, pource que, estant hors  
de charge, il ne l'a pas donné à son successeur; & en-  
fin que, soit qu'il ait esté ami de St(ampion), soit qu'il 5  
ait esté ami de l'argent, on n'a sceu iuques a present  
faire en sorte qu'il l'ait mis entre les mains de M<sup>rs</sup> du  
*Kercken-raed*, quoy qu'ils se soient offerts de l'indem-  
niser, en cas que St(ampion) fist quelque poursuite  
pour le r'auoir, & que cet argent n'ait esté mis entre 10  
ses mains qu'affin qu'il pust estre deliuré sans delay  
aux pauvres, incontinent apres la sentence des pre-  
miers Mathematiciens a ce requis par les parties, &  
nonobstant toute sorte d'appel ou de chiquanerie que  
celuy qui auroit perdu pourroit faire. le ne parle point 15  
de son excuse, qui est qu'il l'a donné a ceux du *Pestehuy*<sup>a</sup> ; car ils ne sont point reputez pauvres, & il ne  
leur peut auoir donné que du sien, sans le consente-  
ment des parties; & enfin, par mesme droit qu'il peut  
l'auoir mis entre leurs mains, il leur peut aussy rede- 20  
mander, quand il luy plaira : en sorte qu'on ne sçait  
point qu'il y ait autre que luy qui en iouisse. le croy  
que la derniere feuille de l'escrit de W(aessenaer) s'im-  
primera dans 5 ou 6 iours<sup>b</sup> ; c'est pourquoy ie vous  
supplie tres humblement de me vouloir auertir au plu- 25

7 février 1640, ce dernier eut pour successeur Joannes Polyander, profes-  
seur de Théologie.

a. Voir p. 156, l. 3. -- *Pestehuy*s signifie *Lazaret*.

b. L'affaire fut réglée douze jours après : les Régents du *Pestehuy*s de  
la ville de Leyde donnèrent une quittance des 600 gulden, datée du  
17 octobre 1640, et on l'imprima à la dernière page (p. 88) du livre *Den  
On-Wissen*, etc., de Waessenaer (et de Descartes), qui put enfin paraître.  
Voir plus haut, p. 156, note a.

toft de ce qu'il vous plaift que ie face, & vous me trou-  
uerez toufiours,

Monfieur,

Vofre tres humble &  
obeiffant feruiteur,

5

DES CARTES.

De Leyde, ce 5 Oct. 1640.

Le vous remercie du beau liure que M<sup>r</sup> Hefdin m'ap-  
porta dernièrement de vofre part. I'y ay trouué tant  
10 de belles chofes que, fi St(ampion) eftoit auffy fçauant  
en latin, en Hebreu, en Philofophie, en Chymie & en  
Medecine, qu'il eft en Mathematique, ie ne douterois  
point qu'il n'en fuff l'auteur; mais ie n'en connois  
point d'autre que luy qui ait l'efprit affez releué pour  
15 cela<sup>a</sup>.

*Adresse :*

A Monfieur  
Monfieur de Wilhelm  
Confeiller de fon Alteffe &  
des Eftats de Brabant  
20 A la Haye.

a. Serait-ce le *Pentalogos*, dont Descartes parle plus loin, lettre CCXX  
(*Clers.*, III, 98)?

## CCIX.

## REGIUS A DESCARTES.

Utrecht, 7 octobre 1640.

[A. BAILLET], *La Vie de Monsieur Des-Cartes*, tome II, p. 62 (A) et 63-64 (B).

Baillet donne la date du VII *octobre* pour la *lettre 13* de Regius, sans qu'on puisse dire s'il a corrigé cette date, suivant le nouveau style, ce qui nous reporterait au 27 septembre (dix jours avant), ou si nous devons la corriger nous-mêmes, ce qui donnerait le 17 octobre (dix jours après). Dans le premier des deux passages ci-après, Baillet mentionne déjà aussi la *lettre 14*.

- A « Pour revenir aux Théses de M. Regius, nous ne sçavons ni en quel jour du mois de Juin précifément elles furent soutenuës, ni même si M. Descartes y assista<sup>a</sup>. Mais nous savons que leur grand succès déplut beaucoup à Voetius, et que les Médecins de la vieille doctrine en murmurèrent un peu. Primerose l'un d'entre eux... entreprit de refuter ces Théses de M. Regius [en marge : Narrat. hist. Acad. Ultraj. Item. lettr. XIV de Reg.]; et l'on vid paroitre, peu de tems après, son écrit imprimé à Leyde, où il attaquoit principalement le dogme de la Circulation du Sang<sup>b</sup>. M. Regius en eût avis dès la fin du mois d'Août, et il prépara aussitôt une Réponse à ce nouvel adversaire<sup>c</sup>, qui, non content de l'avoir voulu réfuter, avoit jugé à propos de le charger encore d'injures. Une conduite si mal-honnête luy avoit échauffé la bile, et sans songer qu'un homme sage ne doit point pécher

a. Cf. ci-avant p. 65, l. 25.

b. IACOBI PRIMIROSI *Animadversiones adversus Theses, quas pro circulatione sanguinis in Academia Ultrajectina Regius disputandas proposuerat* (Lugd. Bat., 1640). Cf. un ouvrage semblable de l'année précédente, sept. 1639 (t. II, p. 616, note).

c. HENRICI REGII, *Medicinæ Professoris et Doctoris, Spongia, qua eluuntur sordes Animadversionum, quas IACOBUS PRIMIROSIUS, Doctor medicus, adversus Theses pro Circulatione Sanguinis in Academia Ultrajectina disputatas, nuper edidit* (Lugd. Bat., ex officina Wilhelmi Christiani, sumptibus Ioannis Maire, 1640).

par exemple, il aroit employé dans sa Réponse tantôt l'aigreur, tantôt la plaisanterie, lorsqu'il n'étoit question que d'une réfutation sérieuse et modérée. »

« Il envoya cette Réponse à M. Descartes le VII d'Octobre suivant [en marge : Lettr. XIII de Regius] pour la luy faire corriger; et il tâcha de s'excuser auprès de luy sur la dureté des expressions, sous prétexte que le stile mordant de Primerose luy aroit donné trop d'indignation; et de luy faire agréer qu'il eût pris le parti de la raillerie en divers endroits, pour répondre à quelques impertinences de cet auteur. M. Descartes usa de son droit d'autant plus volontiers que M. Regius l'avertissoit qu'il y alloit de son intérêt<sup>a</sup>. » (Vie de Mons. Des-Cartes, t. II, p. 62.)

B « Les Curateurs de l'Unversité d'Utrecht, sollicités par Voetius, Dematius, & quelques autres Professeurs, de remédier aux troubles qu'ils feignoient que les Thèses & les opinions singulières de M. Regius commençoient à exciter parmi eux, aroient publié une Ordonnance pour empêcher d'introduire des nouveautez ou des maximes contraires aux statuts de l'Unversité. La chose étoit assez equivoque [en marge : Lettr. 13 de Regius]. C'est ce qui porta M. Descartes à la démêler, & à faire une explication de l'Ordonnance des Curateurs en forme de Réponse. Monsieur Vander-Hoolck, l'un des Magistrats de la ville, qui fut même Consul l'année suivante, trouva cette réponse fort belle & fort judicieuse; et il goûta merveilleusement le dessein qu'aroit M. Descartes de laisser continuer M. Regius d'enseigner la Philosophie nouvelle, en se contentant de modérer son zèle, et de réformer ce qu'il y auroit de trop hardi dans ses opinions. M. Regius lui aroit envoyé divers petits Ecrits sur différens sujets de Physique, auxquels il aroit satisfait très-ponctuellement, quoiqu'il fût alors occupé de beaucoup d'autres affaires [en marge : Lettr. 13 de Reg. MSS.]. » (Vie de Mons. Des-Cartes, t. II, p. 63-64.)

Voici la version officielle de cet incident, telle qu'on la trouve dans un opuscule imprimé à Utrecht en 1643, par les soins du Conseil de l'Unversité de cette ville, Baillet désigne cet opuscule par l'abréviation *Narrat. hist. Acad. Ultraj.* :

« Imprimis autem novæ Philosophiæ ac Medicinæ opiniones publicè in » hâc Academiâ spargi cœptæ, institutâ à D. Regio disputatione de san- » guinis circulatione 10 Junii 1640. Ad quam impediendam, primò D.

a. Baillet renvoie par erreur, pour la réponse de Descartes, à Clers., I. 389, c'est-à-dire à la lettre CCLVII ci-après.

» Bernhardus Schotanus, Academiæ Rector, animadvertens novitates has  
 » non placere Professoribus, præsertim Medicinæ et Philosophiæ, D.  
 » Regium, cui aliàs favebat, privatim accessit, conatus quibuscunque  
 » poterat rationibus, ei persuadere, ut ab incæpto desisteret, nec Disputa-  
 » tiones Medicas à contentiosâ hâc materiâ inchoaret. Sed cum nec ami-  
 » citiæ, nec sanctis promissis et stipulationibus, quas supra retulimus,  
 » quasque in memoriam illi revocabat, quidquam tribui videret, indixit  
 » conventum Professorum, ibique difficultatem hanc proposuit. Auditis  
 » ultro citroque rationibus tum Medici, tum alterius Medicinæ Professo-  
 » ris, de novâ hâc Philosophiâ et Medicinâ tradendâ aut non tradendâ,  
 » secessit Medicus, et cum eo alter Medicinæ et Philosophiæ Professor  
 » ordinarius, quod Medicus causaretur eos adversam sententiæ suæ Philo-  
 » sophiam sectari, atque adeo partibus studere. Sic itum in suffragia, ac  
 » decretum ab omnibus et singulis, nemine dissentiente, ut D. Regius,  
 » quandoquidem theses jam conceptæ ad typographum nondum delatæ  
 » erant, alias conscriberet de materiâ aliquâ, quæ à communis et receptæ  
 » Medicinæ fundamentis tam procul non recederet; et siquidem omnino  
 » sententia staret, nuperam illam Harvei speculationem de circulatione  
 » sanguinis defendendi, id faceret per modum Corollarii, aut mantissæ  
 » thesibus subjectæ, additâ hac formulâ : *Exercitii causâ defendemus.*  
 » Consilio et decreto Professorum D. Regius quidem visus est acquies-  
 » cere, et mutaturum se Theses suas promisit. Quod tamen cum minimè  
 » ab illo præstitum comperisset D. Schotanus, Academiæ Rector, qui  
 » Theses ad Typographum delatas legerat (erant enim eædem cum prio-  
 » ribus, tantum mutatâ primâ Thesi, quæ quasi vicem proëmioli faciebat),  
 » indicto conventu Professorum, rem omnem exposuit. Interim dum deli-  
 » berant et hæc agunt D. Rector et Senatus Academicus, strenuè conatus  
 » suos ursit D. Regius, et non exspectato Academiæ consensu, partem  
 » Thesium jam excudi curaverat. Delegati ergo sunt D. Schotanus Rec-  
 » tor, D. Voetius, et D. Æmilius, qui Nobiliss. et Ampliss. D. D. Consules  
 » ac Senatores ad Academica negotia Deputatos, nomine Professorum,  
 » seriò monerent, ne semina hæc dissidiorum in Academiâ germinare  
 » paterentur. Responsum est, quandoquidem jam Theses excusæ essent,  
 » in præsens se passuros, ut quod incceptum erat, fieret : in posterum  
 » tamen de justo remedio cogitatuross. Non longè pòst, Disputatio hæc *de*  
 » *circulatione sanguinis* oppugnata fuit libello Jacobi Primorosii (*sic*)  
 » Medici, Lugd. Batavorum edito. Cui, cum responsionem illico pararet  
 » D. Regius, bonam ejus partem de scripto sponte et familiariter com-  
 » municavit ac prælegit D. Lyræo, nec non D. Voetio, et D. Carolo de  
 » Maets, qui, nullo interposito judicio, tantùm monuerunt, ut rem ipsam  
 » tractaret, à diceriis abstineret. » (P. 14-15, *Testimonium Academiæ*  
*Ultrajectinæ, et Narratio historica, etc...*, Rheno-Trajecti, ex typogra-  
 phiâ Wilhelmi Strickii, 1643.)



## CCX.

## DESCARTES A MERSENNE.

Leyde, 28 octobre 1640.

Texte de l'exemplaire de l'Institut, tome II, lettre 44, p. 255-262.

*La 37<sup>e</sup> des MSS. de La Hire, et le n<sup>o</sup> (31) du classement de dom Poirier. Variantes du texte imprimé par Clerelier d'après la minute.*

Mon Reuerend Pere,

le ne sçauroids assez vous exprimer combien vous  
 m'auiez obligé, lors que vous demandastes publique-  
 ment au Pere Bourdin, dans sa classe, que s'il auoit  
 quelque chose de bon à m'objecter, il me le deuoit  
 enuoyer; ç'a esté le plus infigne trait d'amy que vous  
 pouuiez iamais faire, & ie m'affure qu'il se fust bien  
 gardé de m'enuoyer sa Velitation fans cela; mais  
 c'est vne piece que ie garderay, pour m'en seruir à  
 10 bonne bouche<sup>a</sup>. Car, enfin, s'ils s'abstiennent dorefna-  
 uant, luy & les siens, de médire de moy, ie feray fort  
 aise d'oublier le passé, & de ne point publier son in-  
 famie. Mais si i'apprens qu'il y en ait aucun qui blafme  
 mes opinions, fans m'enuoyer auparauant les raisons

3 demandastes] dites. — 4 Bour-  
 din] B., et ainsi dans toute la  
 lettre. — 7 & omis. — 11 mé-  
 dire] parler. — fort] bien. —

12-13 son infamie] les fautes  
 qu'il a faites en me reprenant.  
 — 14 auparauant omis.

a. Lettre CXCVIII, p. 106, l. 10 ci-avant.

pour lesquelles il les blafme, ie croiray auoir droit de  
publier ce qui s'est passé entr'eux & moy. Et afin d'a-  
uoir toutes les pieces en bonne forme, ie vous écris  
encore icy vne lettre latine<sup>a</sup>, pour feruir de réponse  
à celles que vous m'auiez enuoyées de leur part; vous 5  
leur ferez voir, s'il vous plaist, & mesme, s'ils en de-  
sirent copie, ie feray bien aise qu'ils l'ayent, aussi bien  
que des precedentes, afin qu'ils ayent plus de temps à  
les voir, & qu'ils prennent mieux mon intention; car  
ie n'ay point enuie de les surprendre. Et s'ils n'y font 10  
réponse que de bouche, ie ferois bien aise, si cela ne  
vous importune, que vous voulussiez prendre la peine  
de mettre en latin, en cinq ou six lignes, ce que vous  
aurez à m'écrire sur ce sujet; & mesme vous leur pour-  
riez faire voir, auant que de me l'enuoyer, & y faire 15  
mention, en passant, que vous leur auez fait voir, ou  
donné copie de ce que ie vous ay enuoyé pour eux. Ie  
vous prie aussi, en cas que le Pere Bourdin voulust en  
son particulier vous enuoyer quelques objections pour  
moy, de ne me les enuoyer qu'après en auoir auerty 20  
ses Superieurs, ce que vous aurez raison de faire pour  
l'amour d'eux-mesmes, à cause que ie vous ay cy-de-  
uant mandé<sup>b</sup> que ie prendray dorefnauant tout ce qui  
viendra de quelques-vns des leurs, comme s'il venoit  
de tout leur Cors. Ce qui me fait pouruoir à cecy. est 25  
qu'il pourroit arriuer que le Pere Bourdin, pour n'a-  
uoir pas la honte de se dédire, & de souffrir que le

19 enuoyer] donner. — 20 moy] m'enuoyer. — 21 aurez auez. —  
25 pouruoir] preuoir.

a. Lettre CCXI ci-après.

b. Voir lettre CCV, p. 172 ci-avant, l. 25.

démenty luy demeure, seroit bien aise de m'enuoyer quelques objections, tant mauuaises qu'elles puissent estre, pour gagner cependant le temps, & m'en faire perdre. Mais quand ils verront qu'il y va de l'honneur  
 5 de toute la Societé, ie croy qu'ils aimeront micux le faire taire; car ie sçay bien qu'il n'a rien de bon à dire.

Monfieur de Zuylichem m'a enuoyé quatre Traittez\*, que vous luy auez fait copier. L'vn, des Cercles qui  
 10 se font dans l'eau, où ie voy que l'Autheur a fort bon style, & qu'il tafche de philosopher à la bonne mode; mais les fondemens luy manquent, & il employe beaucoup de paroles, pour vne chose dont la verité se pourroit expliquer en peu de mots. Le second est la Lettre  
 15 du Geostaticien contre M. des-Argues, auquel ie ne voy pas qu'il fasse grand mal. Le 3 est de M. Fermat pour les Tangentes, où le premier point n'a rien de nouveau, & le suiuant, qu'il dit que i'ay iugé difficile, n'est aucunement resolu. Et bien qu'en l'exemple qu'il  
 20 donne de la Roulette, le *facit* vienne bien, ce n'est pas toutesfois par la force de sa regle; mais plustost il paroist qu'il a accom|modé sa regle à cet exemple. Le 4 est pour le mouuement iournalier de la Terre, où ie ne voy gueres rien qui ne soit ailleurs. Pour les Ca-  
 25 racteres des Passions<sup>a</sup>, il ne me les a point encore enuoyez, non plus que l'Institution du Dauphin<sup>b</sup>.

3 le] du. — 16 Fermat] F. — *ajouté.* — 20 *facit*] fait. —  
 17 a] est. — 18 le suiuant] pour 25 encore *omis.*  
 le second. — 19 *avant* n'est] il

a. Voir p. 87, l. 12. et p. 176, l. 7 ci-avant.

b. *De l'instruction de Monseigneur le Dauphin.* A Monseigneur l'émi-

Vous demandez d'où ie sçay que la bale venant de D vers B retourne vers E, plutoft que de s'opiniafter

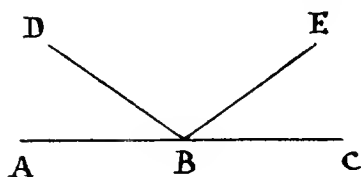

à demeurer vers B; ce que i'apprens par la connoissance des loix de la Nature, dont

l'une est que *quicquid est, manet in eodem statu in quo est, nisi à causâ aliquâ externâ mutetur.* Ainsi, *quod est quadratum manet quadratum &c.*; et *quod est semel in motu semper mouetur, donec aliquid impediat.* Et la seconde

est qu'unum corpus non potest alterius motum tollere, nisi illum in se sumat. D'où vient que, si la superficie ABC est fort dure & immobile, elle ne peut empêcher que la bale qui vient vers B ne continuë de là vers E, à cause

qu'elle ne peut recevoir son mouvement; mais si cette superficie est molle, elle l'arreste & le reçoit; & c'est pour cela que j'ay supposé, en ma Dioptrique<sup>a</sup>, que la superficie & la bale sont parfaitement dures, & que la

bale n'a ny pesanteur ny grosseur &c., pour rendre ma demonstration Mathematique. Car ie sçay bien que la reflexion d'une bale commune ne se fait iamais exactement à angles égaux, ny peut-estre celle d'aucun rayon de lumiere; mais toutesfois, pour les rayons, d'autant qu'ils peuvent venir du soleil à nous sans perdre leur force, tout ce qu'ils en peuvent perdre, en don-

<sup>8</sup> *aliquâ* omis. — 14 vient] va de D. — de là omis. — 14-15 à cause... mouvement omis. —

16 l'arreste] ne peut l'arrester. — & le reçoit omis. — 24 soleil] Ciel iusques. — 25 tout omis.

mentissime cardinal duc de Richelieu (Paris, Sébastien Cramoisy, 1640, in-4). Privilège du 4 avril 1640. Le nom de l'auteur se trouve dans l'approbation : *le sieur* DE LA MOTTE LE VAYER.

a. *Dioptrique*, p. 13.

nant contre vn cors poly, n'est aucunement considerable.

Les experiences de frapper des boules également fort, avec vn grand & vn petit mail, ou tirer des fleches avec vn grand ou vn petit arc, sont presque impossibles; mais la raison est tres-euidente & tres-certaine. Car, soit que l'arc ou le mail soient grands ou petits, s'ils touchent de mesme force & vitesse, ils auront le mesme effet; mais ce qui trompe est qu'il faut sans comparaison moins de force à la main pour frapper avec vn grand mail aussi fort qu'avec vn plus court, ou pour bander vn grand arc en sorte qu'il ait autant de force qu'un moindre. Et pour les longues arquebuses, elles ne portent plus loin que les courtes, qu'en tant que, la bale demeurant plus long-temps dans le canon, elle est plus long-temps poussée par la poudre, & par consequent aussi plus viste. De dire qu'un boulet tiré d'un canon ait plus de force, après ses derniers bons, que s'il estoit poussé de la main, en sorte qu'il se must de mesme vitesse, ie croy que ce n'est qu'une imagination, & i'en ay veu l'experience en vne cuirace faussée par le bond d'un boulet, sans que celui qui la portoit fust tué; car sans doute que, si ce boulet eust esté poussé par vne moindre force, mais qui eust esté capable de luy faire faire vn bond de quatre ou cinq pieds de haut, comme il auoit fait en venant contre cette cuirace, il n'auroit pas moins fait

4 *avant* petit] vn *omis.* —  
6 *après* impossibles] à faire *ajouté.*  
— 11-12 plus court] petit. —  
13 moindre] petit. — 16 elle

*omis.* — 22 et 25 bond] bon. —  
23 la] le. — ce] le. — 24 poussé]  
iété. — 27 cette] la. — n'auroit]  
n'auroit.

que la fauffer. Il est vray que la blessure d'un boulet tiré d'un canon est plus dangereuse que s'il n'estoit que poussé de la main; mais c'est pour d'autres raisons, à sçavoir qu'il est plus échauffé, & souuent tournoye 5  
autour de son centre, & qu'il retient encore autour de  
soy le vent de la poudre, qui peut aisément causer vne  
gangrene.

La difficulté que les parties des metaux flottent dans l'eau forte, se peut résoudre par ce que j'ay dit, en mes Meteores, de celles du sel<sup>a</sup> qui flottent dans 10  
l'eau : à sçavoir que leurs parties se meslent & s'engagent en telle façon dans celles de l'eau forte, que celles cy en sont aidées en leur mouvement, & non empeschées, & la poussiere qui ne flote pas ainſy en 15  
l'eau ne fait pas le mesme. Et il n'y a point de doute  
que la Matiere subtile ne soit dans l'eau & dans tous les corps terrestres en grande abondance.

Quand j'ay dit<sup>b</sup> qu'une boule, qui en rencontre vne autre double en grosseur, luy doit donner les deux tiers de son mouvement, j'ay entendu que cette boule, 20  
se joignant à l'autre, l'a poussée deuant soy en forte qu'elles se mouuoient ensemble apres cela, & qu'elles estoient parfaitement dures & rondes, & sur vn plan

3 d'autres raisons] vne autre raison. — 8 que les] des. — avant flottent] qui *ajouté*. — 14-15 &... mesme] mais ce n'est pas le mesme de la poussiere. — 19 *après* autre] qui luy est

*ajouté*. — 20-21 j'ay... forte] cela s'entend afin qu'elle se joigne à elle, &. — 22 mouuoient] meuent. — 23 estoient] soient. — & rondes *omis*.

a. *Discours Troisième*, p. 181.

b. Voir t. II, p. 627, l. 17.

parfaitement poli, en fuite de quoy le calcul est aisé à faire, par la loy de la Nature que j'ay tantost touchée<sup>a</sup>, à sçauoir que, si vn cors en meut | vn autre, il doit perdre autant de son mouuement qu'il luy en  
 5 donne : car si A & B se meuuent ensemble, chaque moitié de B a autant de mouuement qu'A, & ainsi B a deux tiers, & A vn tiers de tout le mouuement qui estoit auparauant dans le seul A.

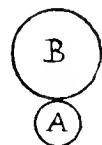

Pour le flux & reflux, il n'y a aucune apparence que  
 10 les estangs ou lacs en puissent auoir, par la raison que j'en donne, si ce n'est qu'ils communiquent avec l'Ocean par plusieurs conduits sou'terrains, ainsi que font aussi quelques puits, qui ont flux & reflux. Car il n'y a que cette grande masse d'eau qui enuironne la  
 15 terre, qui puisse estre pressée en mesme temps en toutes ses parties, de deux costez opposez, & auoir des deux autres plus de liberté que deuant pour se hauffer<sup>b</sup>.

Le passe à la lettre du Medecin de Sens, où ie trouue  
 20 qu'en tout le raisonnement qu'il fait du Sel, il prouue seulement que les cors terrestres se font les vns des autres, mais non point que l'Air ou la Terre se fassent du Sel, plutost que le Sel de l'Air ou de la Terre; & ainsi, il deuoit seulement conclure que tant le Sel, que  
 25 tous les autres cors, ne font que d'vne mesme Ma-

1-2 en fuite... par] etc. D'où il est facile à calculer, suiuant. — 8 dans... A.] en A seul. — 13 après font] quelques-vns, & mesme ajouté. — 15 estre pressée]

sentir. — 16-17 opposez... de] plus grande. — 18 après hauffer], & de deux autres vn peu de contrainte pour se baiffer. — 25 après font] faits ajouté. —

a. Page 208 ci-avant, l. 11.

b. Voir ci-avant, p. 192, art. 4, et p. 197-198, éclaircissement.

tiere ; ce qui s'accorde avec la Philosophie de l'Ecole, & avec la mienne, sinon qu'en l'Ecole on n'explique pas bien cette Matiere, en ce qu'on la fait *puram potentiam*, & qu'on luy adjouste *des formes substantielles*, & *des qualitez réelles*, qui ne font que des chimeres\*. 5

Pour la force de la percussion<sup>a</sup>, il est certain qu'elle peut estre égalée par la pesanteur ; & ce qu'il dit que

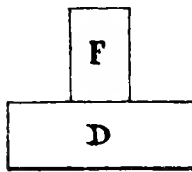

*le poids F, dessus D, est en son repos, &c.*, n'est nullement receuable ; car il est certain qu'un cors, ainsi appuyé sur un autre, ne pese pas moins, pour estre appuyé sur luy. Et l'exemple que vous 10

donnez, de la presse dont on marque les pistoles, est fort à propos : car on peut aisément calculer par son moyen, de combien de liures pesant deuroit|estre le poids qui, estant appuyé sur vne pistole sans percus- 15 sion, seroit suffisant pour la marquer, & ainsi égaler la force du coup de marteau qui la peut aussi marquer\*.

Je viens à l'autre lettre d'un de vos Religieux de Blaye. Et pour ce que je ne sçay point quels sont les deux poinçts dont vous vouliez auoir mon sentiment, 20 je m'en vay les parcourir tous.

1. Je croy bien qu'on peut expliquer un mesme effet particulier en diuerses façons qui soient possibles ; mais je croy qu'on ne peut expliquer la possibi- 25 lité des choses en general, que d'une seule façon, qui est la vraye\*.

1 après qui] est tres-vray, & ajouté. — avec] tant à. — 2 & avec] qu'avec. — 22 m'en...

tous] diray icy un mot de chacun de ceux qu'il traite. — 23 croy] voy.

a. Cf. page 81 ci-avant, art. 3.



2. Il a raison de dire qu'on a eu grand tort d'admettre pour principe, que nul cors ne se meut de soy-mesme. Car il est certain que, de cela feul qu'un cors a commencé à se mouuoir, il a en soy la force de continuer à se mouuoir; ainsi que, de cela feul qu'il est 5 arresté en quelque lieu, il a la force de continuer à y demeurer. Mais pour le principe de mouuement, qu'il imagine different en chaque cors, il est du tout imaginaire \*.

10 3. Je n'approuue point non plus les indiuisibles, ny les naturelles inclinations qu'il leur donne. Car ie ne puis conceuoir de telles inclinations que dans vne chose qui ait de l'entendement, & ie n'en attribuë pas mesme aux animaux sans raison; mais i'explique tout 15 ce que nous appellons en eux appetits naturels ou inclinations, par les feules regles des Mechaniques. Je n'approuue point non plus tous ces Elemens, qui sont des choses moins ou aussi peu intelligibles que celles qu'il veut faire entendre par leur moyen.

20 4. Deux indiuisibles ne pourroient faire, à tout rompre, qu'une chose diuisible en deux parties; mais auant de dire qu'ils puissent faire vn cors, il faut sçauoir ce qu'on entend par le nom de cors, à sçauoir vne chose longue, large & estenduë; ce qui ne peut 25 estre composé d'indiuisibles, à cause qu'un indiuisible ne peut auoir aucune longueur, largeur, ny profon-

4 à] de. — 6 quelque] fon. —  
10 fés] ces. — 12-13 que... de  
l'] sans. — 15 naturels *omis.* —  
17 après font] autant *ajouté.* —  
18 des] de. — moins... peu] non.

— que celles *omis.* — 19 après  
qu'il] en *ajouté.* — après enten-  
dre] d'autres *ajouté.* — leur] fon.  
— 21 parties *omis.* — 22 auant  
*omis.* — 26 ny] &.

deur; ou bien, s'il en auoit, nous le pourrions diuifer du moins par nostre imagination, ce qui suffiroit pour affurer qu'il n'est pas indiuisible; car si nous le pouuions ainsi diuifer, vn Ange le pourroit diuifer réellement. Pour ce qu'il croit que ce n'est pas assez | d'ad- 5  
mettre le mouuement & la figure pour principes, à cause qu'il craint qu'on ne puisse expliquer par leur moyen toutes les diuerses qualitez qui sont dans le vin, par exemple, vous pourrez luy oster cette diffi-  
culté, en l'affurant qu'on les a desia toutes expliquées, 10  
& avec cela toutes les autres qui se peuuent presenter à nos sens. Mais pour les miracles, on n'y touche point.

5. le n'entens pas le sujet de cét article, faute d'auoir vû la lettre à laquelle il répond; mais il est cer- 15  
tain que la plus grande viteffe de la corde n'est pas, ny au commencement, ny à la fin, mais enuiron le milieu de chacun de ses tours ou retours.

6. le ne dis rien de tout cét article qui regarde la Lumiere, à cause qu'il n'y a rien que vous ne puissiez 20  
foudre sans doute fort aisément, & ce n'est pas merueille, que ceux qui n'ont oüy que quelques mots de

1 le *omis*. — après pour- rions] derechef le *ajouté*. — 2 du moins *omis*. — suffiroit] suffit. — 3 affurer] montrer. — le] la. — 3-4 pouuons. — 4 le pourroit] ou Dieu mesme, le peut. — 5-6 croit... prin- cipes] ne veut pas | qu'on n'ad- mette point d'autres principes que la figure & le mouuement. — 9 par exemple *omis*. — 9-

10 difficulté] crainte. — 12- 13 Mais... point.] Pour le miracle qu'il raporte icy, il au- roit besoin d'estre vû pour estre crû. — 15 la] vostre. — 18 cha- cun... retours.] chaque tour & retour. — 19 de] à. — 20 après que] ie ne croye que *ajouté*. — ne *omis*. — 21 foudre... fort *omis*. — après aisément foudre *ajouté*.

mes pensées touchant cela, les interpretent mal, & y trouuent plusieurs choses incomprehensibles\*.

7. Puis qu'il dit icy que ce qui luy fait admettre tous ses Elemens, est qu'il ne voit pas qu'on puisse  
5 expliquer les Phainomenes de la Nature avec moins de suppositions, ie m'affure que, si on les luy explique tous par les seules figures & mouuemens, on pourra aisément le conuertir. Car aussi bien ne peut-il pas entendre tous ses Elemens qu'il suppose, & ainsi il ne  
10 fait que tascher d'expliquer *obscurum per obscurius aut saltem æque obscurum*\*.

8. Ie ne voy pas pourquoy il confond la doctrine des Athées avec ceux qui expliquent la Nature par les figures & les mouuemens, comme s'il y auoit quel-  
15 que affinité entre l'un & l'autre. En ce qu'il dit que *l'Idée d'un Estre simple, que nous conceuons contenir tout Estre, ne pourroit estre conceuë, si elle n'auoit un Exemple veritable, & que nous ne pouuons conceuoir* (supple *distinctement*) *que les choses possibles & veritables*, il  
20 semble auoir lû mes écrits, car ils contiennent cela mesme; mais il met en fuitte beaucoup de choses que ie ne puis approuuer, comme que cét Estre ait des dimensions, & qu'on puisse conceuoir des dimensions sans composition de parties, c'est à dire sans que ce  
25 qui a des dimensions soit diuisible, &c.\*. Il a raison aussi de dire que tout ce que nous ne conceuons pas distinctement n'est pas faux pour cela, & il l'applique

3 Puis] Pour ce. — 4 et 9] les] ces. — 8 le] les. — 10-11 aut... *obscurum* omis. — 13 après avec] celle de *ajouté*. — 14 & par.

— 15 En ce qu'il] Mais quand il. — 19 *veritables*] vraies. — 24 c'est à dire] ou au moins. — 26 de dire *omis*.

bien au Myſtere de la Trinité, qui eſt de la Foy, & ne peut eſtre connu par la ſeule raiſon naturelle. Je ne trouve rien aux autres articles à remarquer, & mon papier manque.

J'eſpere vous enuoyer ma Metaphyſique dans huit ou quinze iours pour le plus tard, puisqu'il vous plaiſt de la prendre en voſtre protection. Je l'enuerrois dès à preſent, ſinon que j'en veux faire faire auparavant vne copie. Je l'enuerrai peut eſtre par M<sup>r</sup> de Zuylichem<sup>a</sup>. Je ſuis,

M. R. P.,

Votre tres-humble & tres-obeiſſant  
ſeruiteur, DESCARTES.

Page 207, l. 8. — Dans une lettre de Pujos à Mersenne, datée de Lyon, le 9 mai 1641, et transcrite dans la *Copie Boncompagni*, on lit au début (f<sup>o</sup> 29 v<sup>o</sup>) :

« Monsieur, il y a plus de six semaines que je vous ai enuoyé sous  
» l'adresse de M. Vaquieux les Traités de M<sup>r</sup> de Fermat, excepté celui  
» *des cercles qui se descriuent dans l'eau*. Je croy qu'à present vous les  
» aures receus, au moins sy le dit Sieur Vaquieux a pris la peyne de les  
» retenir. »

Et à la fin (f<sup>o</sup> 30 r<sup>o</sup>) :

« Je vous supplie de pardonner ma negligence touchant les papiers de  
» M<sup>r</sup> Fermat. Je vous renuoieray au 1<sup>er</sup> iour le Traité qui me reste *des*  
» *cercles qui se descriuent dans l'eau*. Je suis cependant, Monsieur, Votre  
» tres humble et obligé et obeyssant seruiteur, Pujos. »

Il ne faut nullement conclure de là que ce traité soit une œuvre de Fermat (Descartes l'aurait su et dit), mais peut-être qu'il avait été communiqué à Mersenne par l'intermédiaire de Fermat ; peut-être aussi est-il arrivé que, Mersenne ayant fait copier pour Pujos les mêmes opuscules que pour Constantin Huygens, Pujos ait pris Fermat pour l'auteur des quatre, alors qu'il n'a écrit que le troisième.

Sur ce traité *des cercles qui se décrivent dans l'eau*, nous n'avons qu'une

1 & qui. — 3-10 & mon... Zuylichem *omis*.

a. Voir ci-après lettres CCXIV et CCXVIII.

autre indication, le passage de la lettre CXCIX (ci-avant p. 124, l. 27), où Descartes donne son opinion sur ce sujet qui lui a, semble-t-il, été indiqué par Mersenne comme traité par Villiers. Mais le médecin de Sens était-il, pour cela, l'auteur de l'opuscule envoyé à Constantin Huygens?

Il n'est pas plus aisé de former une conjecture plausible sur la quatrième pièce, *pour le mouvement journalier de la Terre*, alors que l'on ne possède aucune autre indication. Quant aux deux autres Traités, ils ont été imprimés.

La lettre de Beaugrand (*le Géostaticien*) contre Desargues le fut dès 1640. Elle est datée du 20 juillet et se trouve reproduite dans les *Œuvres de Desargues* (t. II, p. 354-360). Nous avons eu l'occasion d'en donner plus haut un extrait (p. 55).

Nous avons également parlé (p. 88-89, *éclaircissement* sur p. 86, l. 2) de l'Écrit de Fermat : *Doctrinam tangentium*. Ajoutons seulement ici que Descartes y a, en réalité, attaché plus d'importance qu'on pourrait le croire d'après ce qu'il dit ici à Mersenne. Dans les fragments mathématiques tirés de ses manuscrits et connus par l'édition des *Opuscula posthuma* d'Amsterdam, 1701, on trouve, en effet, de l'Écrit en question un extrait littéral, comprenant les points les plus importants. Descartes avait donc fait cet extrait, et l'avait consigné dans son registre coté B à l'*Inventaire* du 14 février 1650, registre d'où ont été tirés les fragments précités.

Page 212, l. 5. — Voir une longue lettre que Villiers a écrite, le 4 octobre 1640, à Mersenne, et qui ne remplit pas moins de quatre grandes pages, d'une écriture fine et serrée, où le médecin de Sens expose tout un système à lui, de philosophie chimique avec le *sel universel* pour base (*Bibl. Nat., fr. n. a. 6205, f. 410 et 411, p. 748-752*). Descartes juge en ces quelques lignes toute la première partie de la lettre.

Page 212, l. 18. — Cet alinéa vise la seconde partie de la même lettre de Villiers, communiquée par Mersenne à Descartes; elle fait suite au deuxième passage donné plus haut, p. 181-182 (*éclaircissement* sur p. 180, l. 7) : « Outre que j'ay a vous repartir quelques lignes sur la force de la percus-  
» sion, matiere des plus difficiles. Vous demandez un poids qui suplee la  
» force de la percussion du marteau. Mais ie ne pense pas qu'il s'en puisse  
» donner au monde comme vous desirez; car si vous considerez vostre  
» question, vous y trouerez, ce me semble, une grande disparité, pour  
» laquelle mieux entendre, ie me seruiray de vostre figure, comme s'en-  
» suit. Soit le cylindre A, aplati comme c par la percussion du marteau h  
» dessus l'enclume b. Je dis que le cylindre d, de mesme matiere de fer et  
» egal en dimensions, posé sur l'enclume e, ne pourra estre aplaty par  
» aucun poids, representé par f, sans percussion ou cheute de son poids.

» La raison est que le poids f, dessus d, est en son repos et ne peut des-  
» cendre plus bas, d'autant que l'enclume e, apuyee immediatement sur la  
» terre, les porte tous deux, comme la terre suportte tous les troys, et l'en-  
» clume e, et le cylindre d, et le poids f, quel qu'il soit, de façon que

» *f* sur *d* est autant en repos, comme s'il estoit immediatement sur la terre  
 » bien solide et dure, ou est son lieu de repos, ces troys corps-cy *f*, *d*, *e*,  
 » par leur contiguité, ne faisant que comme un seul corps, apuyé sur la  
 » terre et comme en son centre, contre laquelle pourtant agissant, (*en*  
 » *marge ici, de la main de Mersenne, qui s'adresse à Descartes, une petite*  
 » *note que nous donnons plus bas*) la foule et presse iusques a ce qu'il se

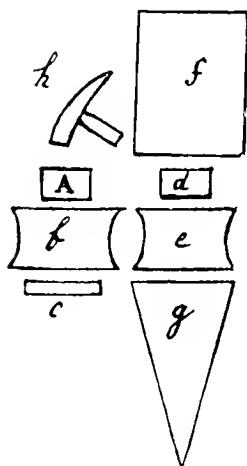

» trouue resistance qui l'arreste; ainsy le pieu *g*  
 » contigu a l'enclume, sur laquelle sont *d* et *f*,  
 » s'enfoncera en terre, receuant seul l'effort de  
 » toute la pesanteur de *e*, *d* et *f*, qui ne font que  
 » comme un corps. Et quant bien ils en feroient  
 » troys, *f* poussera *d* par son poids, lequel pressé  
 » agira contre *e* qui enfoncera le pieu, iusq'a ce  
 » qu'il trouue resistance, laquelle trouuee, la terre  
 » portera tout l'effort du poids par consecution  
 » ou suite de ces 3 corps contigus, le poids du  
 » superieur se transmettant es autres, ce qui se  
 » doit entendre de corps de fer et egallement  
 » durs et compacts. »

« Mais en la percussion du marteau *h* sur le  
 » cylindre *A* posé sur l'enclume *b* attachee a la  
 » terre, lequel l'aplatist comme *c*, il n'en est pas  
 » de mesme; parce que, outre l'oppression que

» le poids du marteau, ou du belier que vous supposez sur le cylindre *A*.  
 » il y a cette force percussive imprimée au marteau, qui est précipitée  
 » ou au belier par sa descente en raison doublée, comme vous disiez.  
 » autrefois. Or cette force, multipliée et augmentée ainsy par ce mou-  
 » vement, venant à atteindre le cylindre *A*, luy imprime son coup et  
 » l'aplatist, ce que ne peut faire le poids *f* mis sur *d*, ce poids étant  
 » toujours au commencement de son mouvement ou descente, auquel  
 » temps de commencement tous les poids tombans ne font tant d'effect,  
 » fussent ils de millions de fois plus pesants que le marteau poussé ou le  
 » belier tombant, étant vray ce que vous dites que, tant plus grande est  
 » la vitesse de la main qui frappe, et plus grand en est l'effect, étant aussy  
 » tres vray que le poids qui tombe a moins d'effect incomparablement au  
 » commencement que sur la fin de sa cheute, et, consequemment, aux 1<sup>ers</sup>  
 » instants en aura encor moins. »

« Cela se voit es beliers, lesquels tombans de moins hault, et moindre  
 » est l'effect de leur percussion; qui sera donc à dire qu'aparavant le  
 » 1<sup>er</sup> instant de cette cheute, étant comme apuyé, n'aura point aucun  
 » effect de percussion, la terre étant son appuy, *mediate vel immediate*,  
 » comme l'ay dit. »

« A quoy on pourroit ajouter que ce pendant que le marteau ou belier  
 » fait son effort sur le cylindre *A* mis sur l'enclume *b*, il se fait une resis-  
 » tence subite et une repercussion momentanee par l'enclume qui fait

» que l'efort du marteau imprime plus violemment son coup; car, en-  
 » cor que cela ne paroisse pas, ce neantmoins il me semble qu'il ne  
 » laisse pas de s'y faire un contre coup, moins sensible pourtant qu'en  
 » la question et matiere que nous auons traitee autrefois. Ce qui n'ar-  
 » riue pas au poids *f*, quelqu'il soit, appliqué sur *d* et *e*, ne leur faisant de  
 » violence si subite, ains seulement une oppression qui respond a la  
 » terre qui soustient tous ces poids *f*, *d*, *e*. Et c'est ce que ie puis vous en  
 » dire, estant au reste,

» Monsieur,

» Vostre tres humble seruiteur, VILLIERS.

» Ce 4 octobre 1640. »

Voici la note en marge, signalée plus haut, de la main de Mersenne :

« Puisque la presse et la vis se peuuent analiser et reduire a la percus-  
 » sion, ie croy que ce medecin se trompe icy; vous m'en pourrez dire un  
 » mot d'auis. »

« Et i'ay vu la presse dont on marque icy mouler les escus et les  
 » quadruples qu'on appelle Iustes ou Louis, aussi fort et aussi bien  
 » q'avecqu'un marteau; et mesme il faut 3 ou 4 coups de marteau, pour  
 » marquer aussi bien qu'avec ladite presse, qui est quasi semblable a celle  
 » des imprimeurs. » (*Bibl. Nat., fr. n. a. 6205, f. 411, p. 750 et 751.*)

Mersenne avait envoyé la même question en Angleterre à l'un de ses correspondants, Haak, et voici la réponse d'un mathématicien anglais, John Pell, que nous avons déjà rencontré (voir plus haut, p. 45 et p. 51), réponse datée de Londres, 29 mars 1640 (*Bibl. Nat., fr. n. a. 6206, f. 160 verso, p. 311*):

« Vim percussionis, qui hic apud nos expenderit, novi neminem; video  
 » vestrum De Roberval, jam tuo beneficio meum, pag. 13, lin. 2, scriben-  
 » tem : . . . . *la puissance du marteau, laquelle est presque incomprehen-*  
 » *sible, et telle que toutes les autres puissances ne sont quasi rien à com-*  
 » *paraison d'elle.* Quæ faciunt ut de nemine plura hoc in genere quàm de  
 » ipso, expectanda putem. »

Page 212, l. 20. — Le P. Lacombe (dont il a déjà été question, p. 182 et 197) avait, comme nous l'avons dit, écrit de Blaye, le 30 juin et le 18 août 1640, deux lettres à Mersenne. Descartes, à ce qu'il semble, répond ici point par point à une troisième lettre, que nous n'avons pas, mais qui touchait les mêmes questions que les deux précédentes, et surtout que la seconde, dont plusieurs passages sont cités ci-après. L'existence de cette troisième lettre résulte de ce que l'on ne trouve rien dans les deux autres qui corresponde en réalité, ni aux citations textuelles que Descartes semble faire d'une pièce qui lui a été communiquée, ni aux articles 1 et 8. Le premier peut avoir été amené parce que, sur une question de Mersenne, le P. Lacombe avait donné deux solutions comme possibles. Quant à l'article 8, c'est une suite de la discussion commencée entre

Mersenne et Lacombe sur la réfutation des athées, discussion à un point de laquelle se rapportait déjà un passage de la lettre de Descartes du 30 septembre 1640 (plus haut, p. 191, art. 3).

Page 212, l. 27. — Comparer cet alinéa du P. Lacombe :

« Je ne trouue point estrange que votre esprit ne soit pas satisfait de  
 » mes solutions, puisque le mien mesme ne l'est pas. Nous viuons icy  
 » dans les tenebres, et, a mon aduis, nos plus grandes demonstrations  
 » physiques ne vont pour l'ordinaire qu'a monstrier que les choses peuuent  
 » estre selon les idees que nous en conceuons, et non qu'elles soient ainsy  
 » en effect. Et de la sorte crois-ie que mes sentiments expliquent la possi-  
 » bilité des choses en la façon que ie les conçoys, et non la verité de leur  
 » estre, qui nous est cachee. » (*Bibl. Nat., fr. n. a. 6204, f. 109, p. 212.*)

Page 213, l. 9. — Comparer le passage suivant du P. Lacombe :

« Chaque corps demande une certaine disposition en ses matieres, c'est  
 » a dire, d'estre plus ou moins rares, d'auoir plus ou moins de pores, etc.  
 » Et lorsqu'il vient a perdre cet estat, il souffre violence, de sorte que,  
 » l'empechement estant osté, il reuiet a son premier estat, chasque chose  
 » ayant la puissance naturelle de se maintenir et pouuoir a son bien, si  
 » elle n'est pas empechee par une autre plus puissante. Et cette mesme  
 » solution sert a ce que vous demandés apres : par quelle force l'arc bandé  
 » se desbande, la corde estant ostee ? Car c'est par la force que ce corps  
 » a de conseruer sa naturelle figure et disposition, tandis qu'il n'est pas  
 » empeché. » (*Ib.*)

Le P. Lacombe parle ensuite, à propos de la *raréfaction* et de la *condensation, d'indivisibles matériels*, qui sont pour lui les principes des corps, et que Descartes vise dans les numéros 3 et 4. Ces *indivisibles*, d'ailleurs de diverses natures, sont conçus comme indifférents à occuper un plus grand ou un plus petit espace. Le Minime de Blaye nie donc à la fois le vide et l'impénétrabilité de la matière.

Page 214, l. 18. — Alinéa du P. Lacombe, correspondant à ce n° 5 :

« Vous me demandés de plus si une corde d'arc, en se desbandant, va  
 » plus viste au commencement de son mouuement, ou plus lentement, et  
 » avec quelle proportion ? Je croy qu'elle se meut plus viste au commen-  
 » cement. Ce qui semble estre sensible, en ce que la flesche va plus viste,  
 » a mesure que la corde qui luy donne l'impression estoit plus bandee. Il  
 » semble encor que cette vistesse ne se relasche pas esgallément, mais  
 » moins au commencement qu'a la fin. » (*Ib.*, f. 109 verso, p. 213.)

Page 215, l. 2. — Alinéa du P. Lacombe, correspondant à ce n° 6 :

« Pour ce qui regarde la lumiere, ie croy auoir expliqué en ma 1<sup>re</sup> lettre  
 » comme en un instant tout l'espace qui est entre le ciel et la terre, pou-  
 » uoit estre illuminé par les lumieres secondes, quoy que non pas par les  
 » premieres, dont le mouuement est successif, quoy que imperceptible. Ce  
 » que l'experiance nous semble faire voir, en ce que la derniere lumiere



» est foible au commencement; et lorsque la lumiere passe plus auant, elle  
 » reçoit les mouuemens successifs, ce qui se faict parce que, a la lumiere  
 » seconde, qui arriue la 1<sup>e</sup>, succede la primitiue qui arriue après. »  
 « Ce que vous adioustés, que vous soupçonnés quelque mystere en la  
 » lumiere, sçauoir qu'elle est comme un milieu entre les corps et les  
 » esprits, aussy bien que les corps glorifiés, et qu'elle tient en partie de la  
 » nature des corps, et en partie de celle des esprits, me semble fort gentil,  
 » mais ie ne croy pas qu'il soit necessaire de l'admettre, sinon de la  
 » lumiere seconde : ainsy qu'il semble euident que les especes intention-  
 » nelles se penetrent dans un mesme espace. Et si vous l'admettiés de la  
 » lumiere premiere, que vous croyés avec moy n'estre pas distincte de la  
 » substance du feu, comment pourroit subsister votre doctrine, que l'im-  
 » penetration vient des dimensions, puisque le feu est un corps? » (*Ib.*,  
 p. 213.) D'après la première lettre du P. Lacombe, la lumière primitive  
 ou substantielle « est ou la mesme substance du feu, ou bien certes une  
 » autre substance plus subtile qui accompagne d'ordinaire le feu ». La  
 seconde ou accidentelle, « est l'image de la première et telle est celle que  
 » nous voyons dans l'air ».

Page 215, l. 11. — Alinéa du P. Lacombe, correspondant à ce n° 7 :

« ... Ces elements primitifs ne sont point ceux des chimistes, mais bien  
 » les principes de toutes les qualites premieres; et sont pour le moins  
 » quinze en nombre. Ils sont premiers principes materiels, sans recourir  
 » a cette 1<sup>e</sup> matiere vulgaire, laquelle ne pouuant estre nettement conceüe,  
 » ie la range avec vous entre les choses imaginaires. Or, et bien que ie  
 » croye que ces elemens primitifs sont les vrais elemens, et tiennent lieu  
 » de matiere premiere, ie ne pense pas neantmoins qu'ils soient tous com-  
 » muns a tous les corps; de mesme qu'en la philosophie d'Aristote, on  
 » admet des mixtes imparfaits, bien que on croye que les quatre ele-  
 » mens vulgaires soient les principes materiels des mixtes. » (*Ib.*)

## CCXI.

## DESCARTES A MERSENNE.

Leyde, 28 octobre 1640.

AUTOGRAPHE, Bibliothèque V. Cousin, n° 17.

*Variantes du texte imprimé par Clerselier d'après la minute, t. III, lettre 12, p. 88-92. Clerselier fait suivre le texte latin de Descartes d'une version française, lettre 13, p. 92-97. La*

lettre originale était la 36<sup>e</sup> des MSS. de La Hire (primitivement 48 C) et le n<sup>o</sup> (30) du classement de dom Poirier. — Cette lettre, destinée à être montrée, a été envoyée en même temps que la précédente.

Reuerendissime Pater,

Vidi responſionem a R<sup>is</sup>. P<sup>bus</sup>. Societatis per R. P. Bourdin ad me ſcriptam<sup>a</sup>, talisque apparet vt maximas illorum virtuti & humanitati gratias me debere existimem : quod litteris ad ipſos datis ſignificarem, 5 niſi vererer ne forte, ſi rurfus illos, vbi nihil neceſſe eſt, interpellem, iudicent me ſcripturire nimis libenter. Et quia maior mihi familiaritas cum V<sup>a</sup>. R<sup>a</sup>. quam cum illis intercedit, puto hîc opportunius ea ſcribi poſſe, quæ illos a me ſcire velim. Nempe in primis & 10 gaudere me & gratias agere, quod tam humaniter & beneuole reſponderint. Quod autem addant, *nullum a ſe ſuſcipi, ſed nec iri ſuſceptum peculiare prælium aduerſus meas opiniones*, neſcire an mihi gaudendum ſit vel dolendum : nam ſi forte abſtineant vt mihi gratificentur, 15 tanquam ſi ex illorum numero eſſem qui ægre ferunt ſibi contradici, valde doleo nondum ipſis potuiſſe perſuaderi, me nihil magis optare quam vt diſcam, atque vt meæ opiniones, ſi quæ falſæ ſint, & mature, & ab illis potiſſimum, refutentur, ne forte familiam ducant. 20

2 R<sup>is</sup> P<sup>bus</sup>] Reuerendiſſimis P. iudicarent. — 8 V<sup>a</sup> R<sup>a</sup>] veſtra — *après* Societatis] Jeſu *ajouté*. Reuerentia. — 9 puto *omis*. — — 6-7 ſi... interpellem *omis* 10 *après* poſſe arbitror *ajouté*. — *après* forte. *ajouté après* libenter. — eſt neceſſe. — 7 iudicent — imprimis. — 13 *ſed omis*.

a. Lettre perdue. Voir p. 100-101 et 118-119, ci-avant. *éclairciſſements*. — Descartes ſeint de regarder cette lettre, de la main du P. Bourdin, comme écrite au nom de la Société de Jeſus, en répoſe à ſes lettres CXCVI et CCV.

Si vero aliam ob causam abstineant, quia tantum vna alia esse potest, nempe quod nihil (saltem quod sit operæ pretium) in meis scriptis inuenerint, quod falsitatis argui possit, admodum lætor. Et sane sola est tenuitatis meæ conscientia, quæ prohibet ne in hanc maxime partem propendeam. Neque enim fit verisimile, illos negligere commodum quod vniuersa res litteraria ex errorum meorum, si quos habeam, refutatione colligeret, vt mihi commodi videantur. Et quicquid eà de re sit, cum non aliam ob causam R<sup>us</sup>. P. Bourdin nihil, vt scribit, antehac dederit petitioni meæ, in Dissertationis de Methodo pag. 75 expositæ, quam quia illam non perlegerat, confido saltem in posterum, quoties alicui eorum aliquid occurret, quod meis opinionibus aduersabitur, illud mihi ab ipso communicatum iri, atque hoc prius quam vlli ex iunioribus illorum discipulis; tum quia ego antiquior sum illorum etiam discipulus; tum quia, si forte (vt omnes homines sumus, & iam R<sup>i</sup>. P<sup>is</sup>. Bourdin exemplum testatur) contingeret illum non affequutum fuisse meam mentem, æquius est vt me ipsum eius sumat interpretem, quam vt aliquid a veritate alienum alijs dicat; tum denique quia illos omnes quam maxime semper colui & obseruauit.

Quantum ad Gallicam epistolam<sup>a</sup>, quam vestra R<sup>a</sup>. simul misit, vt sibi ante aliquot septimanas a R. P.

2 quod nempe. — 10 R<sup>us</sup> uerendissimi Patris. — 25 R<sup>a</sup>] P.] Reueren[disimus Pater. — Reuerentia. — 26 et 4, p. 224, 12 pagina 75. — 19 R<sup>i</sup> P<sup>is</sup>] Re- etc. R.] Reuerendissimo.

a. Lettre perdue, répondant spécialement à celle de Descartes, CXCVIII ci-avant. — Voir p. 118-119, *éclaircissements*, n<sup>os</sup> 2 et 3.

Bourdin ad me datam, quamvis nec superscripta, nec subscripta, nec clausa sit, quia tamen video illam esse cuius fit mentio in Latinâ his verbis : *Nihil addam ab eo quod eidem R. P. pridem significavi &c.*, eiusdemque R. P. Bourdin manu scripta est, nonnihil puto etiam ad eam debere responderi. Nempe nunquam me esse conquestum, quod nomen meum tacuerit, sed contra potius gratias agere, quod, ubi debebam vapulare, non nisi personatum produxerit. Mirari autem quod iterum dicat, nec tamen probet, *apparere ex meis scriptis solam determinationem dextrorsum manere in reflexione<sup>a</sup>*; nam sane ipsummet nomen reflexionis significat corpus deorsum impulsum, non dextrorsum magis quam sinistrorsum, sed necessario sursum, resillire. Ac deinde, quamvis de isto resultu nihil dixissem, iuxta quam, quæso, analysin sequitur me idcirco illum negasse? Pari iure, quoties Geometræ loquuntur de quadrati angulis, nec expresse dicunt rectos esse, vel de circuli diametris, nec addunt esse inter se æquales, putandum erit illos id negare; nullaque vllibi tam accurata & Mathematica erit demonstratio, in quâ non perfacile sit hac arte monstra opinionum inuenire. Miror etiam quod affirmet *meam de reflexione demonstrationem non valere, imo potius contrarium eius quod intendebam in eâ concludi<sup>b</sup>*, cum interim dicti nul-

3 fit] sit.

a. *En marge* : Que la determination a droit (*sic*) demeure seule, ainsi qu'il paroît dans vos écrits. — Cette citation du texte français de la lettre du P. Bourdin manque dans Clerselier, aussi bien que les deux suivantes.

b. *En marge* : le raisonnement ne faisoit aucune chose, ains plutost concluoit le contraire.

lam plane afferat rationem. Nam quia, si verum diceret, ego ineptissimus & stultissimus essem putandus, ut pote qui in re tam euidenti tam turpiter essem allucinatus, ut verba, nihil nisi contrarium eius quod intendebam probantia, pro Mathematicâ demonstratione venditasset, maledicit mihi, & iniurius est, & calumniatur, quoad hoc dicit & non probat. Neque illum excusant ij tractatus, quos eâ de re se composuisse affirmat, nec quod quædam ex ijs excerpta se ad me mittere hîc scribat; nihil enim interim mittit. Et magna in eo est iniquitas, quod sibi velit in præsens credi, de re cuius rationes in diem tantum promittit: & forte in diem nunquam venturam, quia nempe *aliter*, ut ait, *suaferunt amici*. Miror præterea quod addat, *prætensam meam demonstrationem posse accommodari per vias sibi cognitâs, sed quarum nulla vidit vestigia in meis scriptis, imo, ut ait, quas rejicio tanquam ad rem non facientes<sup>a</sup>*. Hæc enim conferendo cum quintâ & sextâ ex eius thesibus Opticis pag. 9, cumque integrâ eius velitatione, nihil aliud mihi possum persuadere, quam illum de reflexione & refractione eadem, quæ ego, & nullus ante me, demonstraui, discipulos suos docuisse, muta-

6 maledicit mihi, & *omis.* — — 11 iniquitas] æquitas. —  
*après est]* mihi *ajouté.* — 6-7 & 19 pag.] pagina. — 21 & quæ  
 calumniatur *omis.* — 10 Et] Nec. nullus. — 22 demonstraui.

a. *En marge* : qu'on pourroit adiufter la demonstration prætentue par des voyes qui me paroissent, & desquelles ie ne voyois aucun vestige dans vos escrits, i'adioufteray que mesme vous refusez comme hors de propos.

tis tantum verbis & distortis, vt aliud dicere videretur, quædamque alia inepta mihi affinxisse, vt ea deinde corrigeret atque culparet. Nam quod affinxerit, ex velitatione manifestum est; quod verba distorterit, apparet ex 5<sup>a</sup> thesi, in qua vocat angulum refractionis, non illum quem ego cum cæteris omnibus Opticis, sed illum alium qui angulus refractus solet nominari. Et cum ego, Dioptricæ pag. 21, l. 8, dixerim inclinationem linearum esse mensurandam secundum perpendiculares, quæ nempe breuissimam lateris a latere distantiam designant, non autem secundum angulos siue arcus circulorum, hic pro istâ inclinatione angulos substituit, aitque illos angulos esse mensurandos secundum breuissimam lateris a latere distantiam. Quod interim idem quod ego docuerit, patet tum ex eius velitatione, in qua omnia, quæ ad meam demonstrationem requirebantur, concessit, nec nisi monstra illa quæ ipse finxerat oppugnauit; tum ex 6<sup>a</sup> thesi iam citatâ, quæ idipsum tantum continet, quod inuenti eâ in re mei præcipuum est, præterquam quod verba a meis diuersa nimium affectans, grauiter in eo errauit, quod dixerit: *vt medium in quo fit incidentia, ad medium in quo fit reflexio aut refractione &c.* Neque enim fiunt in ipsis medijs, vt apud omnes Opticæ peritos est in confesso, sed refractione fit in superficie quæ duo media interiacet; reflexio vero in eâ quæ vnum terminat; nam nunquam, vbi fit, duo media occurrunt, quin refractione illi adiungatur. Neque hîc

1 & distortis verbis. — 2 quædamque] atque quædam. — inepta] quæ culparet. — 3 atque culparet *omis.* — 5 : 5<sup>a</sup>] quinta. — 19 : 6<sup>a</sup>] sextâ. — 22 errauerit. — 24 *après* enim] hæ *ajouté.*

habet vllum effugium, nisi forsan dicat superficiem ipsam Medium a se appellari, quia media est inter duo illa spatia, quæ ab alijs Media dicuntur, atque ita verborum significationes mutare pergat, & omnia confundere : quæ hic obiter addo, vt intelligat se non difficulter a me, si velit, impetraturum, quod hactenus ab ipso non potui, nempe vt meas, contra ea quæ in lucem edet, rationes ipsi exponam. Quod denique videri voluerit errores meos correxisse, declarat eius epistola, in quâ *prætensam meam demonstrationem dicit posse accommodari per vias sibi cognitâs, non autem mihi, qui illas vt ad rem non facientes reieci*<sup>a</sup>. Quæ eadem multo adhuc magis illum apud alios, vbi nemo mihi adest amicus, iactitare credendum est, quandoquidem in hac ipsâ ad me epistolâ scripsit, quod forte non fecisset, nisi vt apertam relinqueret. Cæterum hic non dico illum in omnibus meas opiniones esse sequutum; neque enim nisi valde pauca ex eius scriptis vidi, sed plane affirmo neminem vnquam contra ea quæ de hac materiâ vulgavi, argumentaturum, nec etiam quicquam dicturum quod cum meis non consentiat, quin ab illo vel paralogismum vel caillationem committi probem. Faciat modo periculum vel in vnico exemplo, & quidem in eò quod optimum putabit ex ijs omnibus, quibus se meas opiniones refutasse tanto strepitu iactauit, & dabo libenter manus, si falsum aut ineptum esse non demonstrarem. Sed si id præstem, vel

1 vllum habet. — 25 tarro] cum. — 26 après strepitu] fortè ajouté.

a. Voir plus haut, p. 225, l. 14-17.

si | recuset mihi sua argumenta declarare, rogo illum  
 etiam atque etiam, ne amplius de me male loqui per-  
 seueret, ne tandem cogat me meum ius etiam pu-  
 blice deffendere. Malim enim vt præterita sopiantur,  
 & me sibi suisque addictum esse experiatur. Sum,

5

Reuerendissime Pater,

V<sup>a</sup>. R<sup>a</sup>.

Deuotissimus famulus,

DESCARTES.

Lugduno Bat., 28 Oct. 1640.

10

Pour le R<sup>nd</sup>. Pere Mercenne.

CCXII.

DESCARTES A SON PÈRE.

Leyde, 28 octobre 1640.

[A. BAILLET], *La Vie de Mons. Des-Cartes*, tome II, pages 56 (A), 94 (B)  
 et 240 (C).

Cette lettre ne put être remise à son destinataire. Le père du philosophe, Joachim Descartes, venait de mourir. Il fut inhumé le 20 octobre 1640 dans l'église des Cordeliers de Nantes.

A « *Ce fut* (l'impression qu'il fallut faire de l'histoire de la gageure entre Waessenaer et Stampioen) *ce qui retarda ou qui fit rompre même un voyage qu'il* (Descartes) *méditoit de faire cette année en France pour des affaires de famille, et pour aller consoler M. son Père dans*

6 Reuerendissime] R. — 7 V<sup>a</sup>. R<sup>a</sup>.] V. R. — 9 après DESCARTES,  
*tout le reste omis.*



*son grand âge et ses infirmités* [en marge : De Leyde, lettr. MS. de Desc. à son Père, du 28 Octob. 1640]. » (Baillet, II, 56.)

B « Dix ou douze jours apres la mort du Doyen du Parlement de Bretagne, M. Descartes son fils qui n'avoit reçu aucun avis de tout ce qui étoit arrivé, lui récrivit de Leyde [en marge : Lettr. MS. de Desc. à son père, du 28 Octob. 1640] pour lui marquer les obstacles qui s'étoient opposés au voyage qu'il avoit eu dessein de faire en France l'été dernier. Il y réitéroit tous les témoignages du respect & de l'obéissance qu'il lui devoit. Il lui marquoit la passion qu'il avoit de le revoir pour lui demander ses ordres & sa bénédiction. Et il n'oublioit pas de lui faire entendre les raisons qu'il avoit de demeurer en Hollande plutôt qu'en France, pour philosopher à l'abri des intrigues de quelques Péripatéticiens qu'il croyoit mal intentionnés pour lui, dans la créance qu'il en vouloit à leur Philosophie. » (Baillet, II, 94.)

C « Il (Descartes) sentit renaître les pensées qu'il avoit eues autrefois de réfuter la philosophie qu'ils (les Jésuites) enseignoient. [en marge : Page 512, t. I. Item la lettre MS. à son père écrite dès le 28 Octobre 1640.] Il vint à bout néanmoins de les étouffer. » (Baillet, II, 240.)

Ce dernier passage, avec tout l'alinéa qui suit dans Baillet, se trouve imprimé par celui-ci sous la date de 1644, et se rapporte à une lettre de Descartes, que nous imprimerons plus loin, lettre CCXXIV (*Clers.*, I, 512).

## CCXIII.

DESCARTES A [HUYGENS].

[Leyde, 11 novembre 1640.]

AUTOGAPHE, Collection Foucher de Careil.

*Publiée par Foucher de Careil, Œuvres inédites de Descartes, t. II, 1860, p. 234, sans date et avec le nom de Wilhelm (?) comme destinataire. Un passage de la lettre suivante, du 11 novembre, nous apprend que Descartes a envoyé « dès hier » (p. 235, l. 10) son écrit de Métaphysique à Huygens, sans doute pour l'expédier en France à moindres frais, sous le couvert diplomatique. On pourrait donc*

*penser que la présente accompagnait ce Traité; elle serait alors du 10 novembre. Mais les « encloses » dont il est question (l. 3), semblent être, non seulement la « Lettre à Messieurs de Sorbonne », que Descartes envoyait séparée du Traité (voir lettre CCXVI ci-après, p. 239, l. 17), mais aussi sans doute les suivantes, CCXV et CCXVI, adressées au P. Gibieuf et à Mersenne et datées du 11 novembre, quoique ne devant arriver à Paris qu'en même temps que le manuscrit des Méditations. Voir ci-après le début de la lettre CCXVIII.*

Monfieur,

l'efpere que j'auray l'honneur de vous prefenter moy mefme ces enclofes, & ce mot n'eft que pour vous fupplier, en cas que ie ne le puiſſe, de les vouloir ioindre avec l'eſcrit de metaphyſique que j'adreſſe au Pere Mercenne<sup>a</sup>. Je fuis,

Monfieur,

Vofre tres obeiffant feruiteur,

DESCARTES.

CCXIV.

DESCARTES A MERSENNE.

Leyde, 11 novembre 1640.

Texte de Clerselier, tome II, lettre 45, p. 262-265.

Mon Reuerend Pere,

le vous remercie des nouuelles du ſieur [Voëtius]<sup>b</sup>;

a. Le manuscrit des *Meditationes* semblerait ainsi avoir été envoyé la veille à Constantin Huygens, peut-être sans lettre, mais par l'intermédiaire d'une personne sûre, chargée de recommandations verbales. Voir la lettre CCXVII ci-après, adressée à Huygens.

b. Voëtius *Inst., N. Cler.* — Voet s'était adressé directement au P. Mer-

ie n'y trouue rien d'eftrange. finon qu'il ait ignoré ce que ie vous fuis : car il n'y a perfonne icy, qui me connoiffe tant foit peu, qui ne le fçache. C'eft le plus franc pedant de la terre, & il creue de depit, de ce  
 5 qu'il y a vn Profefleur en Medecine en leur Academie d'Vtrecht<sup>a</sup>. qui fait profeflion ouuerte de ma Philofophie, & fait mefme des leçons particulieres de Phyfique, & en peu de mois rend fes difciples capables de fe moquer entierement de la vieille Philofophie.  
 10 Voëtius & les autres Profefleurs ont fait tout leur poffible pour luy faire defendre par le Magiftrat de l'enfeigner : mais, tout au contraire, le Magiftrat luy a permis malgré eux<sup>b</sup>. Ce Voëtius a gaffé auffi la Damoifelle de Schurmans ; car au lieu qu'elle auoit l'efprit excellent pour la Poëfie, la Peinture & autres  
 15 telles gentilleffes, il y a defia cinq ou fix ans qu'il la poffede fi entierement, qu'elle ne s'occupe plus qu'aux controuerfes de la Theologie, ce qui luy fait perdre la conuerfation de tous les honneftes gens ; & pour  
 20 fon frere, il n'a iamais efté connu que pour vn homme de petit efprit. J'ay fait rendre vne<sup>c</sup> lettre pour Voëtius au Meflager, afin qu'il en paye le port, comme fi elle n'eftoit point venuë fous couuert, & que vous foyez par là vn peu vangé des fix liures qu'il vous a fait payer  
 25 pour fes Thefes.

Pour la Philofophie de l'Ecole, ie ne la tiens nulle-

senne, pour l'engager dans sa querelle contre Descartes, comme on le verra dans le récit détaillé qu'en a fait ce dernier, *Lettre Apologétique au Magiftrat d'Utrecht* (Clers., III, 4-5).

a. Henry de Roy ou *Regius*.

b. Voir lettre CCIX ci-avant, p. 203, B.

c. Lire « *vostre* », qui aura été abrégé en *vre* sur la minute.

ment difficile à refuter, à cause des diuersitez de leurs opinions; car on peut aisément renuerfer tous les fondemens desquels ils sont d'accord entr'eux; & cela fait, toutes leurs disputes particulieres paroissent ineptes. l'ay achepté la Philosophie du frere Eust. à sancto P.<sup>a</sup>, qui me semble le meilleur liure qui ait iamais esté fait en cette matiere; ie feray bien aise de sçauoir si l'auteur vit encore<sup>b</sup>.

Vostre supputation de la force de la presse, comparée<sup>c</sup> avec la pesanteur, est fort bonne, & ie n'y sçauois rien adiouster<sup>d</sup>. Pour la Vis d'Archimede, elle n'a point d'autre raison, sinon que le creux, ou la concavité qui contient l'eau, monte tousiours, à mesure

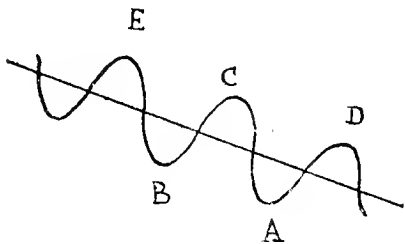

que la vis tourne. Car, par exemple, le creux A, dans lequel est l'eau, fera monté à B, lors que la vis aura fait vn tour; & cette eau ne peut sortir de ce creux, pendant que la vis tourne, ou

bien il faudroit qu'elle montast; car A est plus bas que C & D, & B est aussi plus bas que C & E.

Ie répondrois tres-volontiers à ce que vous demandez touchant la flame d'une chandelle, & choses semblables; mais ie voy bien que ie ne vous pourray iamais bien satisfaire touchant cela, iusques à ce que

a. « Eustachius a S<sup>te</sup> Paulo, vulgo *Le Feuillant*. » (Inst.) Voir p. 185, l. 16-18, ci-avant. — Clerselier imprime B, au lieu de P.

b. Il mourut le 26 décembre 1640.

c. Clerselier imprime *composée*.

d. Voir page 212 ci-avant, l. 6-18, et *éclaircissement*, p. 217.

vous ayez veu tous les principes de ma Philosophie, & ie vous diray que ie me suis resolu de les écrire auant que de partir de ce pais, & de les publier peut-estre auant qu'il soit vn an. Et mon dessein est d'écrire par  
5 ordre tout vn Cours de ma Philosophie en forme de Theses, où, sans aucune superfluité de discours, ie mettray seulement toutes mes conclusions, avec les vraies raisons d'où ie les tire, ce que ie croy pouuoir faire en fort peu de mots; & au mesme liure, de faire  
10 imprimer vn Cours de la Philosophie ordinaire, tel que peut estre celuy du Frere Eustache, avec mes Notes à la fin de chaque question, où j'adjousteray les diuerses opinions des autres, & ce qu'on doit croire de toutes, & peut-estre à la fin ie feray vne compara-  
15 raison de ces deux Philosophies<sup>a</sup>. Mais ie vous supplie de ne rien encore dire à personne de ce dessein, sur tout auant que ma Metaphysique soit imprimée; car peut-estre que, si les Regens le sçauoient, ils feroient leur possible pour me donner d'autres occupations,  
20 au lieu que, quand la chose sera faite, j'espere qu'ils en feront tous bien aises. Cela pourroit aussi peut-estre empescher l'approbation de la Sorbonne, que ie desire, & qui me semble pouuoir extremement seruir à mes desseins: car ie vous diray que ce peu de Meta-  
25 physique que ie vous enuoye, contient tous les Principes de ma Physique.

La raison pour la Diuinité, du liure dont vous m'écriuez, que, si le Soleil a luy eternellement, il n'a pù illuminer vn Hemisphere auant l'autre &c., ne prouue

a. Voir lettres CCXXII (*Clers.*, II, 275-276) et CCXXIV (*ib.*, I, 512 ci-après).

rien, sinon que nostre ame, estant finie, ne peut comprendre l'infiny.

Le vous ay desia écrit que i'ay veu quatre des discours que vous auez fait écrire pour M. Huygens<sup>a</sup>; i'auray soin de luy demander encore celuy du flux & reflux, & celuy de la reflexion. 5

Je verray aussi le Cours de Philosophie de M. Draconis<sup>b</sup>, qui, ie croy, se trouuera icy \* : car s'il estoit plus court que l'autre, & autant receu, ie l'aimerois mieux. Mais ie ne veux rien faire en cela sur les écrits d'un homme viuant, si ce n'est avec sa permission, laquelle il me semble que ie deurois aisément obtenir, lors qu'on sçaura mon intention, qui fera de considerer celuy que ie choisiray, comme le meilleur de tous ceux qui ont écrit de la Philosophie, & de ne le reprendre point plus que tous les autres. Mais il n'est point temps de parler de cecy, que ma Metaphysique n'ait passé. 10 15

Pour la vitesse des bales qui sortent d'un mousquet, ie croy qu'elle est plus grande en sortant de la bouche du canon qu'en aucun autre lieu. Et la raison que vous m'écriuez est du tout nulle; car l'impetuosité qui est dans la bale ne sert qu'à lui faire conseruer son mouuement, & non point à l'augmenter, au lieu que la pesanteur produit à chaque moment vne nouvelle impetuosité, & ainsi augmente la vitesse. 20 25

Je suis bien aise de ce que M. le Cardinal de Bagné se fouient encore de moy; il luy faudra enuoyer ma Metaphysique, lors qu'elle sera imprimée. Il n'est point

a. Voir p. 207, l. 8, et l'*éclaircissement*, p. 216-217.

b. *Sic* pour DE RACONIS (Charles-François d'Abra).

besoin que vous m'adressiez rien pour M. de Zuylichem ; mais plustost, lors que vous m'enuoyerez quelque paquet vn peu gros, vous luy pourez adresser, pendant qu'il n'est point à l'Armée ; car i'ay pris garde  
 5 qu'on me rend icy souuent de vos lettres qui ont esté ouuertes, ce que i'attribuë à l'infidelité du Messager, qui s'accorde avec quelqu'vn qui est curieux de sçavoir ce que vous m'écriuez. Le bon est qu'il n'y a iama-  
 10 is rien qui ne puisse bien estre vû.

10 I'ay enuoyé dés hier ma Metaphysique à M. de Zuylichem pour vous l'adresser<sup>a</sup> ; mais il ne l'enuoyera que dans huit iours, car ie luy ay donné ce temps pour la voir. Je n'y ay point mis de titre, mais il me  
 15 semble que le plus propre sera de mettre *Renati Descartes Meditationes de prima Philosophia* ; car ie ne traite point en particulier de Dieu & de l'Ame, mais en general de toutes les premieres choses qu'on peut  
 20 connoistre en philosophant. Vous verrez assez, par les lettres que i'y ay iointes<sup>b</sup>, quel est mon dessein ; & ie n'en diray icy autre chose, sinon que ie croy qu'il n'y  
 25 aura pas de mal, auant que de la faire imprimer, de stipuler avec le libraire qu'il nous en donne autant d'exemplaires que nous en aurons de besoin, & mesme qu'il les donne tout reliez ; car il n'y a pas plaisir  
 d'acheter ses propres Ecrits, & ie m'assure que le libraire pourra bien faire cela sans y perdre. Je n'auray  
 besoin icy que d'environ trente exemplaires ; pour

a. Voir lettre CCXIII, p. 229 ci-avant, *prolégomène*, et lettre CCXVII ci-après.

b. Les lettres CCXV et CCXVI ci-après ; l'*Epitre à la Faculté de Théologie de Paris* ; peut-être aussi la *Préface au Lecteur*, en tête des *Méditations*.

Paris, c'est à vous de iuger combien il nous en faudra.  
Je fuis,

M. R. P.

De Leyde, le 11 Nouembre 1640.

Page 234, l. 8. — *Totius Philosophiæ, hoc est Logicæ, Moralis, Physicæ, et Metaphysicæ, brevis et accurata, faciliq̄ue et clara methodo disposita tractatio*. Additæ sunt quædam Morales Digressiones ad vsum Concionatorum ex Ethica desumptæ ejusdem Autoris opera. Auctore C. P. D'ABRA DE RAONIS, almæ Facultatis Theologicæ Parisiensis Doctore Navarrico, Concionatore, et Eleemosynario Regio. Huic postremæ editioni (quæ cæteris emendatior) adiunximus in calce operis Définitiones, Diuisiones, ac Regulâs ex Logica et Physica Aristotelis, singulari industria depromptas; quarum cognitio Philosophiæ studiosis apprime utilis et necessaria. (Parisiis, apud Mathurinum Henault, viâ Clopinianâ, e Regione parvæ Nauarræ, 2 vol. in-8, 1637.) Un premier volume contient : 1<sup>o</sup> la *Logique* (p. 1-505), 2<sup>o</sup> la *Morale* (p. 506-764), plus les *Définitions, Divisions et Règles, tirées de la Logique et de la Physique d'Aristote* (p. 765-816). Un second volume contient : 1<sup>o</sup> la *Physique* (p. 1-744), et 2<sup>o</sup> la *Métaphysique* (p. 745-868). Cette édition de 1637 est la 6<sup>e</sup>; l'approbation pour la 1<sup>re</sup> est datée du 21 février 1617. On y trouve en tête des pièces de vers avec le jeu de mots sur de *Raconis* et *Draconis, Draco*. Deux sont signées : *Geraldus Cordemoyr, discip.*

CCXV.

DESCARTES AU P. [GIBIEUF].

[Leyde, 11 novembre 1640.]

Texte de Clerselier, tome II, lettre 46, p. 260-267.

« *A m Reuerend Pere, Docteur de Sorbonne* », dit Clerselier, sans donner de date. Mais Descartes a nommé le P. Gibieuf, et n'a nommé que lui (p. 184, l. 12), comme le juge à qui Mersenne ferait voir d'abord les Méditations, et à qui il pourrait lui-même écrire. Enfin, d'autre part, la lettre suivante mentionne expressément celle-ci



*comme adressée au P. G. (Gibieuf). Elle a sans doute été écrite le même jour pour accompagner l'envoi des Méditations, mais n'a été adressée à Paris que le 18 novembre (voir lettre CCXVIII ci-après).*

Monfieur & Reuerend Pere,

L'honneur que vous m'avez fait, il y a plusieurs années<sup>a</sup>, de me témoigner que mes sentimens touchant la Philosophie ne vous sembloient pas incroyables, & la connoissance que j'ay de vostre singuliere doctrine<sup>b</sup>, me fait extremement desirer qu'il vous plaise prendre la peine de voir l'écrit de Metaphysique, que j'ay prié le Reuerend Pere Merfenne de vous communiquer. Mon opinion est que le chemin que j'y prens, pour faire connoistre la nature de l'Ame humaine, & pour demonstrier l'existence de Dieu, est l'ynique par lequel on en puisse bien venir à bout. Je iuge bien qu'il auroit pû estre beaucoup mieux fuiuy par vn autre, & que j'auray obmis plusieurs choses qui auoient besoin d'estre expliquées ; mais ie me fais fort de pouuoir remedier à tout ce qui manque, en cas que j'en fois auerty, & de rendre les preuues dont ie me fers si euidentes & si certaines, qu'elles pourront estre prises pour des demonsttrations. Il y manque toutesfois encore vn poinct, qui est que ie ne puis faire que toutes fortes d'esprits soient capables de les entendre, ny mesme qu'ils prennent la peine de les lire avec attention, si elles ne leur sont recommandées par d'autres que par moy. Et d'autant que ie ne sçache personne au monde qui puisse plus en cela que Messieurs de Sor-

a. Voir t. I, p. 16.

b. T. I, p. 151, 153 et 220.

bonne, ny de qui i'espere des iugemens plus sinceres,  
 ie me suis proposé de chercher particulierement leur  
 protection ; et pource que vous estes l'vn des princi-  
 paux de leur Cors<sup>a</sup>, & que vous m'auiez touÿours  
 fait l'honneur de me témoigner de l'affection ; et sur 5  
 | tout à cause que c'est la cause de Dieu que i'ay entre-  
 pris de deffendre, i'espere beaucoup d'assistance de  
 vous en cecy, tant par vostre conseil, en auertissant  
 le Pere Merfenne de la façon qu'il doit ménager cette  
 affaire, que par vostre faueur, en me procurant des 10  
 iuges fauorables, & en vous mettant de leur nombre.  
 En quoy vous m'obligerez à estre passionnément toute  
 ma vie,

Monfieur & R. P.,

Vostre tres-humble, & tres-obeïffant 15  
 feruiteur, DESCARTES.

## CCXVI.

DESCARTES A MERSENNE.

[Leyde], 11 novembre 1640.

Texte de Clerselier, tome II, lettre 47, p. 267-268.

*Cette lettre, comme la précédente, a été jointe à la lettre CCXIII  
 ci-avant, puis remise par Huygens à Descartes, qui les adressa à  
 Mersenne le 18 novembre, avec la lettre CCXVIII ci-après.*

Mon Reuerend Pere,

le vous enuoye enfin mon écrit de Metaphysique,

a. Le P. Gibieuf avait été reçu. en 1609, de la Société de Sorbonne.

auquel ie n'ay point mis de titre, afin de vous en faire le parain, & vous laisser la puissance de le baptiser. Je croy qu'on le pourra nommer, ainsi que ie vous ay écrit par ma precedente, *Meditationes de prima Philo-*  
 5 *sophia*<sup>a</sup>; car ie n'y traite pas seulement de Dieu & de l'Amc, mais en general de toutes les premieres choses qu'on peut connoistre en philosophant par ordre. Et mon nom est connu de tant de gens que, si ie ne le voulois pas mettre icy, on croiroit que i'y entendrois  
 10 quelque finesse, & que ie le ferois plustost par vanité que par modestie.

Pour la Lettre à Messieurs de Sorbonne, si i'ay manqué au titre<sup>b</sup>, ou qu'il y faille quelque souscription, ou autre ceremonie, ie vous prie d'y vouloir suppléer,  
 15 & ie croy qu'elle fera aussi bonne, estant écrite de la main d'un autre, que de la mienne. Je vous l'enuoye séparée du Traitté<sup>c</sup>, à cause que, si toutes choses vont comme elles doivent, il me semble que le meilleur seroit, après que le tout aura esté vû par le P. G(i-  
 20 bieu), & s'il vous plaist, par vn ou deux autres de vos amis, qu'on imprimast le Traitté fans la Lettre, à cause que la copie en est trop mal écrite pour estre leuë de plusieurs, & qu'on le presentast ainsi imprimé au Cors de la Sorbonne, avec la Lettre écrite à la  
 25 main; en suite dequoy il me semble que le droict du jeu fera qu'ils commettent quelques-vns d'entr'eux pour l'examiner; & il leur faudra donner autant

a. Voir page 235, l. 14-15, ci-avant.

b. *Sapientissimis Clarissimisque viris Sacrae Facultatis Theologiae Parisiensis Decano et Doctoribus*, RENATUS DES CARTES, S. D

c. Page 235, l. 19, ci-avant.

d'exemplaires pour cela qu'ils en auront besoin, ou  
 plutoſt autant qu'ils font de Docteurs, & s'ils trouvent  
 quelque choſe à objecter, qu'ils me l'enuoyent, afin  
 que i'y réponde ; ce qu'on pourra faire imprimer à la  
 fin du liure. Et apres cela il me ſemble qu'ils ne pour- 5  
 ront refuſer de donner leur jugement, lequel pourra  
 eſtre imprimé au commencement du liure, avec la  
 Lettre que ie leur écris. Mais les choſes iront peut-  
 eſtre tout autrement que ie ne penſe ; c'eſt pourquoy  
 ie m'en remets entierement à vous & au P. G(íbieuf), 10  
 que ie prie par ma lettre<sup>a</sup> de vous vouloir aider à  
 ménager cette affaire : car la Velitation que vous ſça-  
 uez<sup>b</sup> m'a fait connoiſtre que. quelque bon droict qu'on  
 puiſſe auoir, on ne laiſſe pas d'auoir touſiours besoin  
 d'amis pour le deffendre. L'importance eſt en cecy 15  
 que, puis que ie ſouſtiens la cauſe de Dieu, on ne ſçau-  
 roit rejeter mes raiſons, ſi ce n'eſt qu'on y monſtre  
 du paralogiſme, ce que ie croy eſtre impoſſible, ny les  
 mépriſer, ſi ce n'eſt qu'on en donne de meilleures, à  
 quoy ie penſe qu'on aura aſſez de peine. Je ſuis, 20

M. R. P.,

Votre tres-humble, & tres-acquis  
 ſeruiteur, DESCARTES.

Ce 11 Nouembre 1640.

a. Lettre CCXV, p. 236, ci-avant. Cf. p. 184, l. 12.

b. Lettre CXCVIII, p. 106.

## CCXVII.

DESCARTES A [HUYGENS].

[Leyde], 12 novembre 1640.

AUTOGRAPHE, Londres, Collection Morrison.

*Fac-simile publié dans le Catalogue of the Collection of Autograph Letters de Morrison (p. 32, pl. 62, t. II, 1885). Sans adresse; mais on connaît le nom du destinataire d'après un passage de la lettre CCXIV ci-arant (p. 214, l. 10-11). Par là se trouve identifié un fragment que Clerelier donne à la fin du tome II (lettre 118, fin, p. 563-564, et qui fournit quelques variantes. — Descartes écrit à Huygens, sans doute parce qu'il n'a pu le voir à La Haye l'avant-veille, comme il l'espérait (lettre CCXIII, p. 229-230).*

Monsieur,

Encore que la principale cause qui m'a fait vous importuner pour l'adresse de mes refueries de Metaphy-  
 fique, est que j'ay recherché cete occasion pour les  
 5 pououvoir foumettre a vostre censure, & vous prier de  
 m'en apprendre vostre iugement, si est ce que. consi-  
 derant les affaires infinies qui, si elles ne sont suffi-  
 santes pour vous occuper, ne peuvent au moins man-  
 quer de vous interrompre. j'apprehende bien fort | que  
 10 vous ne prendrez gueres de goust ny de plaisir a cete  
 lecture, a cause que ie ne me persuade pas qu'il soit  
 possible d'y en prendre aucun, ie dirois : si ce n'est  
 qu'on emploie des iours & des semaines entieres a  
 mediter sur les mesmes matieres que j'ay traitées. si

1 Monsieur *omis.* — 2 cause] raison. — 4 est] soit. — 6-7 consi-  
 derant les] pensant aux. — 10 ne...

gueres] n'y puilliez prendre. —  
 10-11 a cete lecture *omis.* — 12-  
 13 si... entieres *omis.*

ie ne craignois que cela vous en dégoustat tout a fait,  
 — mais ie dirai : si ce n'est qu'on prene au moins la  
 peine de lire tout d'une haleine les cinq premieres  
 Meditations avec ma responce a la lettre qui est a la  
 fin<sup>a</sup>, & qu'on face vn abregé des principales conclu- 5  
 sions, afin qu'on en puisse mieux remarquer la suite.  
 le serois bien impudent de vous auertir de cela, si ie  
 le faisois comme pour vous donner quelque instruc-  
 tion que vous ne pourriez prendre aysement de vous  
 mesme en parcourant cet escrit; mais pour ce que 10  
 ie ne le fais que pour vous espargner le tems & la  
 peine que vous y employeriez. ie m'assure que vous  
 trouuerez bon que ie vous prie de ne point commencer  
 a lire ces resueries, que lorsqu'il vous plaira y perdre  
 deux heures de suite sans estre diuertie par personne. 15

Et ie ferai toute ma vie, Monsieur,

Vostre tres obeissant & tres passionné  
 seruiteur, DES CARTES.

12 Nou. 1640.

1 que... fait] par là de vous  
 en dégouter de telle sorte que  
 vous ne daignassiez les regarder.  
 — 4 a la lettre] de ce. — 5 après  
 fin] des sixièmes Objections  
*ajouté (glose de Clerselier, les  
 Méditations n'étant suivies à cette  
 date que des premières Objec-  
 tions, avec les réponses).* —  
 face... des] écrite brièvement  
 sur un papier les. — 7 bien im-

pudent mal aisé. — 9 ne pour-  
 riez] pouvez. — aysement] meil-  
 leure. — 10-12 en... employe-  
 riez] mais pour ce que cette  
 Instruction vous couteroit neces-  
 sairement le temps & la peine  
 de parcourir une partie de cet  
 écrit, & que ie ne le fais que  
 pour vous épargner l'un & l'autre.  
 — 16 après vic] toute la fin  
 manque.

a. *Réponses aux Premières Objections* sous forme de lettre à Bannius et Bloemaert (*virii Clarissimi*), qui avaient servi d'intermédiaires entre Descartes et Caterus, l'auteur de ces *Premières Objections*.

## CCXVIII.

DESCARTES A MERSENNE.

[Leyde, 18 novembre 1640.]

Texte de Clerselier, tome II, lettre 48, p. 269-271.

*Sans date dans Clerselier. Mais les lettres écrites « il y a huit jours », dont il est question l. 2, sont fixement datées du 11 novembre. De plus Constantin Huygens est passé « par icy (c'est-à-dire à Leyde) il y a deux iours pour aller à Groningue » (l. 4-5), et on lit dans son Dagboek, en 1640 : « 16 Nov. Cum principe Hagâ Groeningam proficiscor. — 17. Mane cum diluculo Ultrajecti appellimus... » Or, Leyde n'étant qu'à deux lieues de La Haye, Huygens a dû y passer le 16. Cette lettre est donc bien du 18 novembre.*

Mon Reuerend Pere,

Il y a huit iours que i'auois écrit les enclofes<sup>a</sup> pour vous estre adressées par M. Zuylichem, avec ma Metaphysique ; mais il passa par icy, il y a deux iours, pour  
 5 aller a Groningue avec Monsieur le Pr(ince), & me les rapporta, comme ne pouuant écrire en France de quelques semaines. I'ay fait prix avec le Messager, qui ne doit auoir que trois liures de port ; ie vous en ay desia laissé payer beaucoup d'autres pour mes lettres,  
 10 & ie voudrois bien auoir occasion de vous les pouuoir rendre ; ce fera quand il vous plaira me la donner.

Ie suis bien obligé à M. des Argues, de ce qu'il luy a plù deffendre ma cause contre le P. B(ourdin), & ie suis tres-aïse de ce que vous l'avez fait témoin de

a. Lettres CCXV et CCXVI, p. 236 et 238 ci-avant.

nostre procédé. Je ne puis croire qu'il desapprouve  
 que vous fassiez voir ma dernière Lettre Latine<sup>a</sup> à ceux  
 de la Compagnie : car, encore que le P. B(ourdin) ne  
 vous ait point prié de m'enuoyer la Lettre Françoisé,  
 toutesfois ne vous ayant point aussi prié de ne me la 5  
 pas enuoyer, comme il n'a eu aucune occasion de le  
 faire, vû qu'il vous l'a enuoyée pour vous faire voir ce  
 qu'il auoit eu intention de m'écrire, & vous en ayant  
 donné vne autre pour moy, ie ne voy pas qu'il puisse  
 en aucune façon trouuer mauuais que vous me l'ayez 10  
 enuoyée, comme pour me témoigner la mesme chose  
 qu'il auoit voulu vous témoigner par cette lettre, à  
 sçauoir qu'il auoit pris la peine, il y a long-temps, de  
 me répondre ; et ainsi vous pourrez dire que ç'a esté  
 pour le gratifier que vous me l'avez enuoyée. Au reste, 15  
 tout bien considéré, ie croy que ie n'ay rien mis de  
 trop en ma réponse ; car, quelque amitié & douceur  
 qu'ils fassent paroistre, ie suis|assuré qu'ils m'obserue-  
 ront soigneusement, & qu'ils auront d'autant moins  
 d'occasion de me nuire, qu'ils verront que ie leur répons 20  
 plus vertement, & que, si i'vse ailleurs de douceur,  
 c'est par moderation, & non par crainte ny par foi-  
 bleffe. Outre que ce qu'a écrit le P. B(ourdin) ne me-  
 rite rien moins que ce que ie luy mande.

J'ay receu l'imprimé de M. des Argues\* ; mais ie 25  
 n'en ay pû lire que l'exorde & la conclusion, à cause  
 que ie n'en ay pas encore les figures, & ie crains de ne  
 les auoir de long-temps, puis qu'elles viennent par  
 M. Zuylichem qui est en voyage.

Je vous remercie des passages de saint Thomas pour

a. Lettre CCXI, p. 221. Pour la *Lettre Françoisé*, voir p. 223, note.



les Vœux, bien que ie n'en aye iamais esté en peine ;  
 car la chose est trop claire, & ceux qui objectent de  
 telles choses<sup>a</sup>, comme aussi le *fiat Lux*, dont vous  
 m'écriuez, montrent qu'ils ont de la mauuaise volonté  
 5 sans science. Et ie croy que vous auez plus de raison  
 de vous moquer d'eux, de ce qu'ils veulent refuter des  
 choses qu'ils n'entendent pas, par d'autres qu'ils en-  
 tendent encore moins, qu'ils n'en peuuent auoir de  
 vous brocarder. La réponse que vous leur auez donnée,  
 10 à sçauoir que, lors que Dieu a dit : *fiat Lux*, il a fait  
 mouuoir les parties de la Matiere, & leur a donné in-  
 clination à continuer ce mouuement en lignes droites,  
 est bonne ; car cela mesme est la Lumiere. Mais ie croy  
 que vous ferez mieux de laisser telles gens sans autre  
 15 réponse, sinon que, s'ils ont quelque chose à m'objec-  
 ter, ils me le doiuent enuoyer, quand ce ne seroit qu'un  
 seul mot, & que ie le receuray en bonne part ; mais  
 que ie me mocque de tous ceux qui parlent de ce que  
 i'ay écrit sans m'en auertir, & que ie publie par tout  
 20 que ie les tiens pour médifans.

Il est certain que le poids C ne pese, sur le plan  
 AD, que la difference qui est  
 entre la force qu'il faut à le  
 soutenir sur ce plan, & celle  
 25 qu'il faut pour le soutenir en  
 l'air. Comme, s'il pese cent  
 liures, & qu'il n'en faille que  
 quarante pour le soutenir sur A D, ce plan A D en  
 porte soixante seulement. Et mesme la force d'un  
 30 coup de canon ou de mousquet se peut mesurer ainsi,

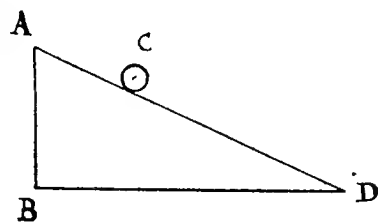

a. Voir p. 166, l. 23, ci-avant.

comme vous pouuez voir en ma Dioptrique, page 19, où l'eau se trouue assez forte pour resister à vn coup de canon tiré obliquement. Mais neantmoins il y a diuerses choses à considerer en cecy, ausquelles ie ne puis penser à present\* ; car ie n'ay le temps que de vous dire que ie vous fuis,

5

M. R. P.

Page 244, l. 25. — Il s'agit de l'ouvrage suivant : *Brouillon proiect d'exemple d'une maniere vniuerselle du S. G. D. L., touchant la pratique du trait a preuues pour la coupe des pierres en l'architecture; et de l'esclaircissement d'une maniere de reduire au petit pied en perspectiue comme en geometral, et de tracer tous quadrans plats d'heures egales au Soleil.* (Paris, en août 1640, avec priuilege.)

Dans la lettre ci-après du 28 janvier 1641 (Clers., II, p. 290), Descartes dira encore de Desargues à Mersenne : « Je n'ay pû encore estudier son » *Traité pour la coupe des pierres, à cause que ie n'en ay pas receu* » les figures. »

Cet ouvrage de Desargues a été réimprimé dans l'édition Poudra (Paris, Leiber, 1864), t. I, p. 303-358.

Page 246, l. 5. — Ce dernier alinéa est, de fait, assez peu compréhensible, et l'assertion de Descartes, en ce qui concerne la charge sur un plan incliné, n'est valable que si l'on estime les forces suivant leur projection sur la verticale. Il savait cependant, sans aucun doute, que l'on ne peut pas *soutenir* un poids sur un plan avec une force verticale inférieure à ce poids, et que, si on le soutient par une force des deux cinquièmes *parallèle à la ligne de plus grande pente*, le plan supporte normalement une charge bien supérieure aux trois cinquièmes, soit  $\sqrt{21/5}$ . Mais il est douteux que Mersenne comprit exactement ce qui en était, et la réponse de Descartes, écrite à la hâte, ne pouvait guère éclaircir ses idées.

## CCXIX.

DESCARTES A \*\*\*.

[Leyde, novembre 1640.

Texte de Clerselier, tome II, p. 563.

*Fragment sans aucune indication, rejeté par Clerselier à la fin du second volume de Lettres (3<sup>e</sup> morceau de la lettre 118). Il ne s'adresse pas à Huygens, comme le fragment qui suit dans Clerselier (lettre CCXVII, p. 241), Descartes annonçant que son écrit de Métaphysique « est déjà en chemin pour aller à Paris » (p. 248, l. 8), ce que Huygens savait fort bien, puisque c'est à lui qu'on s'était adressé pour l'envoyer. Mais c'est, semble-t-il, quelqu'un de Hollande et à qui Descartes écrivait en français. Ce fragment serait de novembre ou au plus tard décembre 1640, en tout cas antérieur à la lettre CCXXII ci-après, Descartes indiquant à Mersenne dans celle-ci, au dernier alinéa, le passage de S<sup>t</sup>. Augustin dont il est question ci-après.*

Vous m'avez obligé de m'auertir du passage de saint Augustin, auquel mon *Je pense, donc je suis* a quelque rapport <sup>a</sup>; ie l'ay esté lire aujourd'huy en la Bibliothèque de cette Ville, & ie trouue veritablement qu'il s'en sert pour prouuer la certitude de nostre estre, & en suite pour faire voir qu'il y a en nous quelque image de la Trinité, en ce que nous sommes, nous sçauons que nous sommes, & nous aymons cét estre & cette science qui est en nous; au lieu que ie m'en fers pour faire connoître que ce *moy, qui pense, est vne substance immatérielle*, & qui n'a rien de corporel; qui sont deux

a. *De Civitate Dei*, lib. XL, cap. 26.

choses fort différentes. Et c'est vne chose qui de foy est si simple & si naturelle à inferer, qu'on est, de ce qu'on doute, qu'elle auroit pû tomber sous la plume de qui que ce soit; mais ie ne laisse pas d'estre bien aise d'auoir rencontré avec saint Augustin, quand ce ne seroit que pour fermer la bouche aux petits esprits qui ont tafché de regabeler sur ce principe. Le peu que i'ay écrit de Metaphysique est desia en chemin pour aller à Paris, où ie croy qu'on le fera imprimer, & il ne m'en est resté icy qu'un broüillon si plein de ratures, que i'aurois moi-mesme de la peine à le lire, ce qui est cause que ie ne puis vous l'offrir; mais si-tost qu'il fera imprimé, i'auray soin de vous en enuoyer des premiers, puis qu'il vous plaist me faire la faueur de le vouloir lire, & ie feray fort aise d'en apprendre vostre iugement.

CCXX.

DESCARTES A MERSENNE

[Leyde], 3 décembre 1640.

Texte de Clerselier, tome III, lettre 14, p. 97-100.

*Datée, dans Clerselier, après la suscription : Au R. Pere Mersenne.*

Mon Reuerend Pere,

Ce que vous me mandez de saint Augustin & de saint Ambroise, que nostre cœur & nos pensées ne sont pas en nostre pouuoir, & que *mentem confundunt aliòque*

*trahunt* &c., ne s'entend que de la partie fenfitive de l'ame, qui reçoit les impressions des objets, foit extérieurs, foit intérieurs, comme les tentations &c. Et en cecy ie fuis bien d'accord avec eux, & ie n'ay iamais  
 5 dit que toutes nos pensées fuffent en noftre pouuoir ; mais feulement que, *s'il y a quelque chose absolument en noftre pouuoir, ce font nos pensées<sup>a</sup>*, à fçauoir celles qui viennent de la volonté & du libre arbitre, en quoy ils ne me contredifent aucunement ; & ce qui m'a fait  
 10 écrire cela, n'a esté que pour faire entendre que la juridiction de noftre libre arbitre n'estoit point abfoluë fur aucune chose corporelle, ce qui est vray fans contredit.

I'admire qu'on vous ait fait lire le *Pentalogos*, & fi  
 15 c'est le mefme qui vous recommande le liure Allemand, où il y a de fi hautes pensées, ie n'en puis auoir bonne opinion. En effet, ie voy que, fi ceux des petites Maisons faisoient des liures, ils n'auroient pas moins de lecteurs que les autres : car ie ne tiens pas l'autheur  
 20 du *Pentalogos* en autre rang. C'est vn Chymifte Boëmien, demeurant à la Haye, qui me semble m'auoir fait beaucoup d'honneur. en ce qu'ayant témoigné vouloir dire de moy tout le pis qu'il pouuoit, il n'en a rien fceu dire qui me touchast<sup>b</sup>.

25 Ie fuis extremement obligé à Monsieur Des-Argues, & ie veux bien croire que le Pere Bourdin n'auoit pas compris ma demonftration<sup>c</sup> : car il n'y a gueres de gens au monde fi effrontez. que de contredire à vne de-

a. *Discours de la Methode*, p. 27.

b. Voir p. 201 ci-avant, note.

c. Cf. page 243, l. 12.

monstration qu'ils entendent, quand ce ne seroit que de crainte d'estre repris par les autres qui l'entendent aussi ; & ie voy que mesme vos grands Geometres, Messieurs Fer(mat) & Rob(erual), n'ont pas veu clair en celle-cy. Mais cela n'empesche pas que la velitation<sup>a</sup> du Pere Bourdin ne contienne des cauillations, qui n'ont pas esté inuentées seulement par ignorance, mais par quelque subtilité que ie n'entens point. Et pour son enclouëure, que vous dites consister en ce qu'il ne pouuoit conceuoir comment l'eau ne retarde point la bale de gauche à droite, aussi bien que de haut en bas, il me semble que ie l'auois assez preuenü, en ce que, page 18<sup>b</sup>, i'auois fait considerer la refraction dans vne toile, pour monstrier qu'elle ne se fait point dans la profondeur de l'eau, mais seulement en sa superficie ; & en ce que i'auertis expressément, à la fin de la page 18,

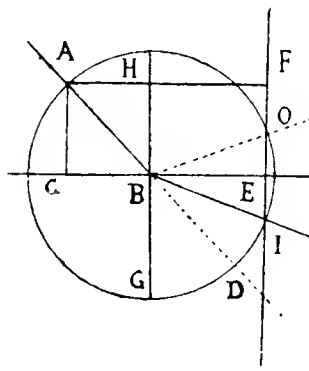

qu'il faut seulement considerer vers quel costé se determine la bale en entrant dans l'eau, à cause que, par apres, quelque resistance que l'eau luy fasse, cela ne peut changer sa determination. Comme, par exemple, si la bale qui est poussée d'A vers B, estant au point B, est déterminée par la superficie CBE à aller vers I, soit qu'il y ait de l'air au dessous de cette superficie, soit qu'il y ait de l'eau, cela ne changera point sa determination, mais seulement sa vitesse, qui diminuëra beaucoup plus dans l'eau que

a. Voir lettre CXCVIII, p. 106 ci-avant.

b. Page 18 de la *Dioptrique*.

dans l'air. Mais ie croy que ce qui l'aura aussi em-  
 arrassé fera le mot de *determination*, qu'il aura voulu  
 considerer sans aucun mouuement, ce qui est chyme-  
 rique & impossible; au lieu qu'en parlant de la deter-  
 5 mination vers la droite, i'entens toute la partie du  
 mouuement qui est determinée vers la droite: toutes-  
 fois ie n'ay pas crù deuoir faire mention du mouue-  
 ment en cela, pour n'embarasser point le lecteur de  
 ce calcul surprenant de la velitation, où il dit que 3  
 10 & 4 font 5, & ne perdre point de paroles à l'expliquer.  
 Car on peut assez voir en ce que i'ay écrit, que i'ay  
 tafché d'éuiter les paroles superflues<sup>a</sup>.

I'ay veu la Philosophie de Monsieur de Raconis<sup>b</sup>,  
 mais elle est bien moins propre à mon dessein que  
 15 celle du Pere Eustache: & pour les Conimbres, ils font  
 trop longs<sup>c</sup>; mais ie souhaiterois bien de bon cœur,  
 qu'ils eussent écrit aussi brièvement que l'autre<sup>d</sup>. &  
 i'aimerois bien mieux auoir affaire à la grande Societé,  
 qu'à vn particulier l'espere, avec l'aide de Dieu, que  
 20 mes raisons feront aussi bien à l'épreuue de leurs argu-  
 mens que de ceux des autres.

Au reste, la derniere lettre que vous m'auiez en-  
 uoyée m'apprend la mort de mon Pere<sup>e</sup>, dont ie  
 suis fort triste, & i'ay bien du regret de n'auoir pù  
 25 aller cét esté en France, afin de le voir auant qu'il  
 mourust; mais puisque Dieu ne l'a pas permis, ie ne

a. Voir ci-avant p. 111, l. 15 et suiv.

b. Voir ci-avant p. 236, *éclaircissement*.

c. Voir ci-avant, p. 194, *éclaircissement*.

d. *que l'autre*, c'est-à-dire *que Monsieur de Raconis*, qui était de la Société de Jésus.

e. Voir ci-avant lettre CCXII, p. 228.

croy point partir d'icy que ma Philosophie ne soit faite. Je suis,

Mon R. P.

CCXXI.

DESCARTES A SON FRÈRE AINÉ.

[Leyde], 3 décembre 1640.

[A. BAILLET], *La Vie de Mons. Des-Cartes*, tome II, p. 94 (A) et 95 (B).

- A « Cette lettre (lettre CCXII ci-avant, du 28 octobre 1640) ayant été reçûë dans la famille un mois après la mort du Père, fit souvenir les enfans qu'ils avoient encore un frère vivant; et l'ainé prit la plume par bienfiance, pour lui faire sçavoir les nouvelles de la maison. [en marge : Lettr. MS. de Desc. à son frère aîné, du 3 décemb. 1640.] » (Baillet, II, 94.)
- B « Monsieur son père n'ayant pas jugé à propos de le traiter en Philosophe ni en Etranger, comme il semble que firent Messieurs ses frères, avoit eû la bonté en mourant de lui laisser quelques biens à partager avec eux. M. Descartes ayant perdu le principal en perdant M. son père, ne jugea point que le reste valût la peine qu'il prendroit de se transporter sur les lieux. Il établit pour procureur de ses affaires son ami M. de la Villeneuve du Boüexic, qui le servit avec toute l'affection, toute l'exacititude et toute la diligence qu'il n'avoit osé espérer d'aucun autre. [en marge : T. II des lettr. p. 285. Et lettr. MS. de Desc. à son frère, du 3 Décembre 1640.] » (Baillet, II, 95.)

La lettre Clers. II, p. 285, est celle du 21 janvier 1641, ci-après CCXXVII.



## CCXXII.

## DESCARTES A MERSENNE.

[Leyde, décembre 1640.]

Texte de Clerselier, tome II, lettre 49, p. 271-276.

*Sans date dans Clerselier, mais après la 48<sup>me</sup>, qui est du 18 novembre 1640 (lettre CCXVIII ci-avant, p. 243). D'autre part, on y trouve la suite d'incidents ou de projets, dont il a été question dans cette lettre CCXVIII et dans la CCXX<sup>e</sup>, du 3 décembre (M. Desargues et le P. Bourdin, p. 255, l. 12; cours de philosophie, réfutant celui des Jésuites, p. 259, f. 21, etc.). Elle est donc au plus tôt du 10 décembre, mais peut avoir été écrite huit ou quinze jours plus tard.*

Mon Reuerend Pere,

le ne puis manquer de vous renuoyer la Lettre  
Françoise du P. B(ourdin)<sup>a</sup>, puis que vous la deman-  
dez; mais ie ne sçay comment vous la luy pourrez  
5 rendre, à cause que vous auez écrit deffus, & qu'il y  
a aussi à la marge vn apostille de ma main, que i'y  
ay mis cy-deuant, en l'enuoyant à vn de mes amis  
pour la luy faire voir. Car ie ne vous puis celer que  
ie l'ay monstrée à plusieurs : et comme les Iesuites  
10 ont par tout des intelligences, & mesme qu'il y en a  
vn en cette ville fort familier à vn de mes amis<sup>b</sup> (du-  
quel pourtant il n'a rien appris que l'autre ait crû

a. Voir ci-avant p. 223, l. 25, et p. 244, l. 4.

b. Cet ami de Descartes à Leyde, si familier avec un Jésuite, et par conséquent catholique, était sans doute M. de Hoogheland. Quant à cet unique Jésuite, qui se trouvait à Leyde en 1640, nous n'avons pu encore découvrir son nom.

estre à mon prejudice, car c'est vn amy qui m'est tres-fidelle), peut-estre qu'ils sçauent desia que vous m'auiez enuoyé cette lettre; c'est pourquoy, sauf meilleur auis, il seroit, ce me semble, aussi bon de luy dire franchement que vous me l'auiez enuoyée, pensant luy faire plaisir en cela. Car, en effet, il ne peut y auoir aucune raison, au moins qui luy soit honneste à confesser, pour laquelle il puisse dire vous l'auoir enuoyée, que pour la mesme il n'ait dû aussi trouuer bon que ie la viffe; & il ne le peut trouuer mauuais, qu'il ne témoigne par là que le sujet qui luy a fait écrire, a esté pour vous faire croire qu'il vouloit maintenir des choses contre moy, qu'il n'ose pourtant ny ne peut maintenir deuant moy. Et cependant il en a composé de gros Traittez pour les debiter à ses disciples; car vn Danois m'a dit icy en auoir vû vn entre les mains d'un des soustenans, nommé Potier<sup>a</sup>, duquel il s'estoit promis d'auoir copie, mais il n'a pû; peut-estre que le Pere B(ourdin) l'a empesché.

Mais ie vous enuoye derechef la réponse<sup>b</sup> que i'auois faite à leur Lettre Latine, afin que vous leur puissiez faire voir toute seule, s'il vous plaist. Car il me semble necessaire qu'ils sçachent en quel sens i'ay pris leurs paroles, & si vous trouuez bon d'auouer au Pere B(ourdin) que vous m'auiez enuoyé sa lettre, vous pourrez aussi luy faire voir en confidence la réponse que i'y auois faite, & luy dire que vous n'auiez pas voulu luy montrer auparauant, à cause que vous la

a. Voir ci-avant, p. 170, l. 25. — Ce Danois pourrait être Thomas Bartholin, qui, en 1640, vint précisément de Paris à Leyde.

b. Lettre CCXI, du 28 octobre 1640, p. 221 ci-avant.

jugiez trop rude, & craigniez que cela n'empeschast  
 que nous ne puffions deuenir amis. Et enfin, en con-  
 feffant toute la pure verité, ie croy que vous ferez  
 plaisir à l'un & à l'autre; car i'espere que, voyant que  
 5 i'ay bec & ongle pour me deffendre, il sera d'autant  
 plus retenu, quand il voudra parler de moy à l'auenir.  
 Et bien qu'il me seroit peut-estre plus aduantageux  
 d'estre en guerre ouuerte contre eux, & que i'y fois  
 entierement resolu, s'ils m'en donnent iuste sujet,  
 10 i'ayme toutesfois beaucoup mieux la paix, pourueu  
 qu'ils s'abstiennent de parler.

Au reste, ie suis extremement obligé à M. des Ar-  
 gues de ce qu'il veut prendre la peine de catechiser le  
 Pere Bourdin<sup>a</sup>; c'est la meilleure inuention qu'il est  
 15 possible, pour faire qu'il chante la palinodie de bonne  
 grace, au moins s'il se veut laisser conuertir. S'il le  
 fait, ie seray tres-aise de dissimuler le passé, & mesme  
 d'estre particulièrement son seruiteur; et i'en auray  
 beaucoup meilleure opinion de luy & des siens.

20 Pour la Musique de M. Bau.<sup>b</sup>, ie croy qu'elle differe  
 de l'Air de Bosset, comme la Creye<sup>c</sup> d'un Ecolier qui  
 a voulu pratiquer toutes les regles de sa Rethorique,  
 differe d'une Oraison de Cicéron, où il est mal-aise de  
 les reconnoître. Je luy en ay dit la mesme chose, & ie  
 25 croy qu'il l'auouë à present: mais cela n'empesche pas  
 qu'il ne soit tres-bon Musicien. & d'ailleurs fort honneste  
 homme, & mon bon amy, ny aussi que les regles ne  
 soient bonnes, aussi bien en Musique qu'en Rethorique\*.

a. Voir ci-avant p. 249, l. 25.

b. Sic pour *Bannius* (Jean-Albert Ban, archiprêtre de Harlem).

c. Sic pour *Chrie*. — Pour *Bosset*, lire *Boesset*.

Je vous remercie de la lettre qu'il vous a plû faire  
 tranferire pour moy ; mais ie n'y trouue rien qui me  
 ferue, ny qui ne me semble auffi peu probable que la  
 Philosophie de l'Ecole. Pour vofre difficulté, à fça-  
 uoir pourquoy les parties tres-subtiles s'applatiffent 5  
 plutoft, pour remplir les angles des cors, que ne font  
 celles qui font plus groffes, nonobftant que la ma-  
 tiere des vnes & des autres ne differe rien du tout,  
 elle eft aifée à foudre par cette feule confideration,  
 que, plus vn cors eft petit, plus il a de fuperficie à rai- 10  
 fon de la quantité interieure de fa matiere : comme,  
 par exemple, vn cube qui n'aura que la huitiefme par-  
 tie d'autant de matiere qu'un autre, n'aura pas feule-  
 ment vne huitiefme de fa fuperficie, mais deux hui-  
 tiefmes, ou vn quart, & ainfi des autres figures. Car 15  
 c'eft de la quantité interieure que dépend la durezza,  
 ou refiftance à la diuifion ; & c'eft, au contraire, la  
 grandeur de la fuperficie qui la facilite, & avec cela  
 l'extreme viteffe de cette matiere tres-fubtile.

Je ne connois pas affez la nature de l'Or, pour de- 20  
 terminer comment fe meuent fes parties dans l'Eau  
 forte, autrement que par l'exemple de celles du Sel,  
 que j'ay décrites en mes Meteores<sup>a</sup>. Mais il y a vn  
 milion d'experiences qui peuuent prouuer le mouue-  
 ment des parties de l'eau qu'on ne voit point à 25  
 l'œil : comme, quand on a diffout dedans du falpeftre,  
 comment eft-ce que toutes les parties de ce Sel fe  
 vont attacher en formes de baftons au fonds & aux  
 coftez du vaiiffeau, fi elles ne fe remüent en y allant ?  
 Enfin, iettez vne goutte de vin rouge dans de l'eau, & 30

a. Page 188.

vous verrez à l'œil comme il coule par tout pour se  
 meller avec elle. le croy bien que les parties de l'or,  
 & des autres cors durs, ont quelque mouuement, à  
 cause de la Matière subtile qui passe par leurs pores.  
 5 mais non pas qui les sépare, comme les feuilles &  
 branches des arbres sont ébranlées par le vent, fans  
 en estre détachées.

Pour la pression de la Lune, elle ne peut estre sen-  
 sible sur les lacs, à cause qu'ils n'ont aucune propor-  
 10 tion avec toute la masse de la Terre, à laquelle cette  
 pression se rapporte.

Le sieur Saumaïse a grand tort, s'il me prend pour  
 amy de H(einsius), auquel ie n'ay encore iamais parlé,  
 & que i'ay sceu auoir auersion de moy, il y a long-  
 15 temps, à cause que i'estois amy de Balzac<sup>a</sup> & qu'il  
 est pedant. Mais M. Saumaïse) est ingenieux à se for-  
 ger des aduersaires: H(einsius) a fait imprimer vn  
 vers à la fin de son Liure sur le Nouveau Testament<sup>b</sup>,  
 composé en sa faueur par M. de Z(uylichem). Il a de-  
 20 clamé contre ce vers, en la Preface de son second  
 Tome *De Vfuris*<sup>c</sup>, que ceux qui flatent ainsi les au-  
 theurs des liures qu'ils n'ont point veus, *vtrem inflare*  
*pergunt* &c. M. de Z(uylichem) s'en plaignit à M. Riuet,  
 auquel Monsieur Saumaïse) écriuit vne lettre, non

a. « qui a censuré sa Tragedie d'Hérode », ajoute entre parenthèses Baillet, en citant ce passage. *Vie de Mons. Des-Cartes*, II, 69-70.

b. Voir t. II, p. 150, l. 21-22. Il s'agit non d'un seul vers, mais d'une pièce assez longue, composée par C. Huygens et placée en tête de l'ouvrage de Heinsius, sous le titre: *In Viri Danielis Heinsii Fugitis ad Libros Novi Fœderis Exercitationes*.

c. *De modo Vsurarum liber*, Claudio Salmasio auctore. Lugd. Bat. ex officina Elzeviriorum, 1639. petit in-8), second tome d'un ouvrage dont le premier portait le titre *De Vsuris liber* (*ib.*, 1638).

tant pour s'en excuser, que pour se deffendre; et M. de Z(uylichem) a fait quelques remarques sur cette lettre<sup>a</sup>, lesquelles il m'enuoya pour me les faire voir, & ie luy en manday mon sentiment, en telle sorte que ie suis assuré, bien que ie ne me souuienne plus de ce qui estoit en ma lettre, qui estoit si peu estudiée que ie n'en auois pas fait de broüillon<sup>b</sup>, de n'y auoir rien mis au defauantage de M. de Saumaïse, sinon peut-estre qu'il estoit vn peu trop aisé à offenser. Ce qu'il verifie en s'offensant de moy pour cette lettre; car c'est celle qu'il dit auoir veü, & ie n'ay d'ailleurs iamais eu grande familiarité avec luy.

Ie ne suis pas marry que les Ministres fulminent contre le mouuement de la Terre; cela conuiera peut-estre nos Predicateurs à l'approuuer. Et à propos de cecy, si vous écriuez à ce M(edecin) du C(ardinal) de B(aigné)<sup>c</sup>, ie serois bien aise que vous l'auertissiez que rien ne m'a empesché iusques icy de publier ma Philosophie, que la deffense du mouuement de la Terre, lequel ie n'en sçaurois separer, à cause que toute ma Physique en dépend; mais que ie seray peut-estre bien-toft contraint de la publier, à cause des calomnies de plusieurs, qui, faute d'entendre mes principes, veulent persuader au monde que i'ay des sentimens fort éloignez de la verité; & que vous le priez de fonder son Cardinal sur ce sujet, à cause

a. Voir t. II, p. 641, l. 18 et suiv.

b. Cette lettre est perdue, à moins qu'elle ne se retrouve dans les papiers de Constantin Huygens. Elle doit avoir été écrite en décembre 1639.

c. « Naudé, domestique du Cardinal de Baigné », en marge de l'exemplaire de l'Institut. Il a été question du Cardinal dans la lettre CCXIV, p. 234 ci-avant, l. 27.

qu'estant extremement son seruiteur, ie ferois tres-marry de luy déplaire, & qu'estant tres-zelé à la Religion Catholique, i'en reuere generalement tous les chefs. Je n'adjouste point que ie ne me veux pas met-  
 5 tre au hazard de leur censure ; car, croyant tres-fermement l'infailibilité de l'Eglise, & ne doutant point aussi de mes raisons, ie ne puis craindre qu'une verité soit contraire à l'autre.

Vous auez raison de dire que nous sommes aussi  
 10 affurez de nostre libre Arbitre que d'aucune autre notion premiere ; car c'en est veritablement vne.

Quand vne chandelle s'allume à vne autre<sup>a</sup>, ce n'est qu'un mesme feu qui s'estend d'une mesche à l'autre, pource que les parties de la flamme, agitées par la  
 15 Matiere tres-subtile, ont la force d'agiter & de separer celles de cette autre mesche ; & ainsi ce feu s'augmente, puis il est diuisé en deux feux, quand on separe ces deux mesches.

Mais ie ne puis bien expliquer le feu qu'en don-  
 20 nant toute ma Philosophie, & ie vous diray, entre nous, que ie commence à en faire vn Abregé, où ie mettray tout le Cours par ordre, pour le faire imprimer avec vn Abregé de la Philosophie de l'Ecole, tel que celuy du F. Eust(ache)<sup>b</sup>, sur lequel i'adjouteray mes Notes à  
 25 la fin de chaque Question, qui contiendront les diuerses opinions des auteurs, ce qu'on en doit croire de toutes, & leur vtilité ; ce que ie croy pouuoir faire en telle sorte, qu'on verra facilement la comparaïson de l'une avec l'autre, & que ceux qui n'ont point

a. Voir ci-avant page 232, l. 24.

b. Cf. plus haut, p. 232, l. 6, et p. 233, l. 11.

encore appris la Philosophie de l'Ecole, l'apprendront  
 beaucoup plus aisément de ce liure que de leurs  
 maistres, à cause qu'ils apprendront par mesme moyen  
 à la mépriser, & tous les moindres maistres seront  
 capables d'enseigner la mienne par ce seul liure. Si 5  
 le Pere E. à S. P.<sup>a</sup> vit encore, ie ne me seruiray pas de  
 son liure sans sa permission; mais il n'est pas encore  
 temps de la demander, ny mesmes d'en parler, à cause  
 qu'il faut voir auparavant comment mes Meditations  
 de Metaphysique seront receuës. 10

Tout ce que vous m'écriuez touchant la Reflexion  
 & la Refraction est entierement selon mes pensées, &  
 ie suis bien aise que ce qu'a écrit le P. B(ourdin)<sup>b</sup> vous  
 ait conuié à les mieux examiner; 15  
 & ce que vous dites des deux di-  
 uerses determinations, l'une d'A  
 vers D, qui demeure tousiours la  
 mesme, & l'autre d'A vers B, qui,  
 changeant tant qu'on voudra,  
 n'empesche pas que le mobile 20  
 n'arriue tousiours en temps égal à quelque point de la  
 ligne D C, est vne chose si claire, & vne si belle façon  
 pour expliquer ma demonstration, que le Pere B(our-  
 din), ne l'ayant pas voulu entendre, a montré par là  
 qu'il aime mieux que ce soit M. des Argues que vous, 25  
 qui ait l'honneur de sa conuersion<sup>c</sup>.

Je croy que ce que ie vous écris pour eux en Latin<sup>d</sup>

a. Le Frère Eustachius a Sancto Paulo mourut à Paris, le 26 décembre 1640.

b. Dans sa *Vétilation*, p. 106 ci-avant.

c. Voir plus haut, p. 255, l. 12.

d. Voir plus haut, p. 254, l. 20 et note b.



est fuffifant pour l'obliger à m'enuoyer les objections, s'il en a enuie, sans qu'il foit befoin que ie luy en écriue plus particulièrement ; car ie mande que, puis  
 5 qu'il n'y a rien eu qui l'ait empesché de me les enuoyer, finon qu'il n'auoit pas lû la page 75 de ma Preface ou de ma Methode<sup>a</sup>, ie me promets qu'il n'y manquera pas d'orefnauant, puis qu'il fçait ce qu'elle contient.

10 Je verray S. Anfelme à la premiere occasion. Vous m'auiez cy-deuant auerty d'un paſſage de S. Auguſtin, touchant mon *Je penſe, donc ie ſuis*, que vous m'auiez. ce me ſemble, redemandé depuis ; il eſt au Liure onzième de *Ciuitate Dei*, chap. 26<sup>b</sup>. Je ſuis,

M. R. P.

Page 255, l. 28. — Antoine Boeſſet, ſieur de Villedieu, intendant de la muſique du roi Louis XIII, auoit compoſé un air ſur les paroles ſuivantes :

- » Me veux-tu voir mourir, inſenſible Climaine ?
- » Viens donner à tes yeux ce funeſte plaſir !
- » L'excez de mon amour, et celui de ta haine,
- » S'en vont en un moment contenter ton deſir ;
- » Mais au moins ſouviens toy, cruelle
- » Si je meurs malheureux, que j'ay veſcu fidelle. »

Ces ſix vers furent envoyés de France en Hollande à l'archiprêtre de Harlem, Jean-Albert Ban (*Bannius*), pour qu'il les mit à ſon tour en muſique. Les deux compoſitions muſicales, de Boeſſet et de Bannius, furent comparées, et l'on donna la préférence au muſicien français. En vain Bannius en appela au jugement d'Anne-Marie de Schurman, la célèbre demoſelle d'Utrecht ; Conſtantin Huygens lui-même, qui ſervit d'intermédiaire, avec Merſenne, entre le muſicien hollandais et les connoiſſeurs et amateurs de Paris, ſe rangea définitivement à l'avis de Descartes. Les pièces de ces curieux débats ſe trouvent publiées par Jonckbloet et Land.

a. Cf. plus haut p. 225, l. 12.

b. Voir plus haut, lettre CCXIX, p. 247.

*Correspondance et Œuvre musicales de Constantin Huygens* (Leyde, E.-J. Brill, 1882). On n'en compte pas moins de seize, que voici :

- 1° Bannius à Huygens, Harlem, 19 mai 1640 (p. LXX).
- 2° — à — — , 13 août 1640 (p. LXXIX).
- 3° — à — — , 1640 (p. LXX).
- 4° Examen du Sieur Bannius de l'air : *Me veux-tu voir mourir*, composé par M<sup>r</sup> Boëssel (p. LXX-LXXIX).
- 5° Huygens à Mersenne, 31 août 1640 (p. 8).
- 6° Mersenne à Huygens, Paris, 5 nov. 1640 (p. LXXX).
- 7° Huygens à Boisset (*sic*), La Haye, 5 nov. 1640 (p. 9).
- 8° Mersenne à Huygens, Paris, 14 nov. 1640 (p. LXXX-XC).

A la fin de cette lettre (que Huygens reçut à Rolde, en Drenthe, le 29 nov. 1640), se trouve une phrase de Mersenne, qui se rapporte à la réponse de Descartes : « Je vous diray, avant que de finir, que quelques » uns entreprendront peut estre de faire des loix et des reigles des beaux » chantz sur ceux de nostre Orphée (*Boëssel*), afin que, comme celuy » qui aproche le plus prés du style de Ciceron est estimé composer le » plus elegamment, de mesme les compositeurs qui imiteront plus parfaic- » tement la methode dont il use pour faire ses airs, soient jugez les plus » excellentz. » (p. xc.)

9° Jugement d'un Trésorier général sur la lettre de M<sup>r</sup> Bannius, reçu le 6 déc. 1640 (p. xcI-xciv).

- 10° Bannius à Huygens, Harlem, 12 janvier 1641 (p. xciv-cvii).
- 11° — à — — , — , 13 janvier 1641 (p. cviii).
- 12° — à Mersenne, — — , — (p. cviii-cxii).
- 13° — à Huygens, — — , 18 janvier 1641 (p. cxii-cxvii).
- 14° Huygens à Boisset (*sic*), 19 janvier 1641 (p. 10).
- 15° Bannius à Huygens, Harlem, 28 janvier 1641 (p. cxvii).
- 16° — à — — , — — , 31 janvier 1641 (p. cxviii-cxix).

## CCXXIII.

### DESCARTES A MERSENNE.

[Leyde, 24 décembre 1640?]

Texte de Clerselier, tome II, lettre 50, p. 277-281.

*Sans date dans Clerselier, mais placée après la précédente, qui est au plus tôt du 10 décembre 1640, et écrite huit jours avant la CCXXV<sup>e</sup> ci-après, qui paraît bien être du 31 décembre.*

Mon Reuerend Pere,

Je ne viens que de receuoir vos lettres vne heure ou  
 deux auant que le Messager doiuë retourner; ce qui  
 fera cause que ie ne pourray pour cette fois répondre  
 5 à tout ponctuellement. Mais pour ce que la difficulté  
 que vous proposez pour le *conarium*, semble estre ce  
 qui presse le plus, & que l'honneur que me fait celuy  
 qui veut deffendre publiquement ce que i'en ay touché  
 en ma Dioptrique<sup>a</sup> m'oblige à tâcher de luy satisfaire,  
 10 ie ne veux pas attendre à l'autre voyage à vous dire  
 que *glandula pituitaria* a bien quelque rapport *cum*  
*glandula pineali*, en ce qu'elle est située, comme elle,  
 entre les carotides & en la ligne droite par où les  
 esprits viennent du cœur vers le cerueau, mais qu'on  
 15 ne sçauroit soupçonner pour cela qu'elle ait mesme  
 vsage, à cause qu'elle n'est pas, comme l'autre, dans le  
 cerueau, mais au deffous, & entierement separée de sa  
 masse dans vne concauité de l'os sphenoïde<sup>b</sup>, qui est  
 faite exprés pour la receuoir, *etiam infra duram menin-*  
 20 *gem*, si i'ay bonne memoire; outre qu'elle est entiere-  
 ment immobile, & nous éprouuons, en imaginant, que  
 le siege du sens commun, c'est à dire la partie du cer-  
 ueau en laquelle l'ame exerce toutes ses principales  
 operations, doit estre mobile. Or ce n'est pas mer-  
 25 ueille que cette *glandula pituitaria* se rencontre où  
 elle est, entre le cœur & le *conarium*, à cause qu'il s'y  
 rencontre aussi quantité de petites arteres, qui com-

a. Page 29, etc. — Cf. lettre CLXXXIII, et aussi plus haut, p. 137, l'éclaircissement de p. 123, l. 4.

b. Spheroïde *Clers*.

posent le *plexus mirabilis*, & qui ne vont point du tout  
iufques au cerueau ; car c'est quasi une regle generale  
par tout le cors, qu'il y a des glandes, où plusieurs  
branches de veines ou d'arteres se rencontrent. Et ce  
n'est pas merueille auffi que les carotides enuoyent en 5  
ce lieu-là plusieurs branches ; car il y en faut pour  
nourrir les os & les autres parties, & auffi pour sepa-  
rer les plus grossieres parties du sang des plus subtiles,  
qui montent seules, par les branches les plus droites de  
ces carotides, iufques au dedans du cerueau, où est le 10  
*conarium*. Et il ne faut point conceuoir que cette sepa-  
ration se fasse autrement que *mechanicè*, de mefme  
que, s'il flote des jons & de l'escume sur vn torrent,  
lequel se diuise quelque part en deux branches, on  
verra que tous ces jons & cette escume iront se 15  
rendre en celle où l'eau coulera le moins en ligne  
droite. Or c'est avec grande raison que le *conarium*  
est semblable à vne glande, à cause que le principal  
office de toutes les glandes est de receuoir les plus  
subtiles parties du sang qui exhalent des vaisseaux qui 20  
les enuironnent, & le sien est de receuoir en mefme  
façon les esprits animaux. Et d'autant qu'il n'y a que  
luy de partie folide en tout le cerueau, qui soit vnique,  
il faut de neceffité qu'il soit le siege du sens commun,  
c'est à dire de la pensée, & par consequent de l'ame : 25  
car l'vn ne peut estre separé de l'autre. Ou bien il faut  
auoüer que l'ame n'est point immediatement vnie à  
aucune partie folide du cors, mais seulement aux ef-  
prits animaux qui sont dans ses concauitez, & qui y  
entrent & sortent continuellement ainsi que l'eau d'une 30  
riuere, ce qui seroit estimé trop absurde. Outre que

la situation du *conarium* est telle, qu'on peut fort bien entendre comment les images qui viennent des deux yeux, ou les sons qui entrent par les deux oreilles &c. se doiuent vnir au lieu où il est : ce qu'elles ne sçauroient  
 5 faire dans les concaitez, si ce n'estoit en celle du milieu, ou dans le conduit au dessus duquel est le *conarium*, ce qui ne pourroit suffire, à cause que ces concaitez ne sont point distinctes des autres où les images sont necessairement doubles. Si ie puis quelqu'autre  
 10 chose pour celuy qui vous auoit proposé cecy, ie vous prie de l'affurer que ie feray tres-volontiers tout mon possible pour le satisfaire.

Pour ma Metaphysique, vous m'obligez extremement des | soins que vous en prenez<sup>a</sup>, & ie me remets  
 15 entierement à vous pour y corriger ou changer tout ce que vous iugerez à propos. Mais ie m'estonne que vous me promettiez les objections de diuers Theologiens dans huit iours, à cause que ie me suis persuadé qu'il falloit plus de temps pour y remarquer tout ce  
 20 qui y est ; et celuy qui a fait les objections qui sont à la fin, l'a iugé de mesme. C'est vn Prestre d'Almaer, qui ne veut point estre nommé<sup>b</sup> ; c'est pourquoy, si son nom se trouue en quelque lieu, ie vous prie de l'effacer. Il  
 25 faudra aussi, s'il vous plaist, auertir l'imprimeur de changer les chiffres de ses objections, où les pages des Meditations sont citées, pour les faire accorder avec les pages imprimées.

Pour ce que vous dites, que ie n'ay pas mis vn mot

a. Cf. lettre CCXVI, p. 238-240 ci-avant.

b. Descartes le nomme un peu plus bas (p. 267, l. 9) : CATERUS.

de l'Immortalité de l'Ame<sup>a</sup>, vous ne vous en deuez pas estonner; car ie ne sçauois pas demonstrier que Dieu ne la puisse annihiler, mais seulement qu'elle est d'une nature entierement distincte de celle du cors, & par consequent qu'elle n'est point naturellement sujette à mourir avec luy, qui est tout ce qui est requis pour establi- 5  
 r la Religion; et c'est aussi tout ce que ie me suis proposé de prouuer.

Vous ne deuez pas aussi trouuer estrange que ie ne prouue point, en ma seconde Meditation, que l'ame 10  
 soit réellement distincte du cors, & que ie me contente de la faire conceuoir sans le cors, à cause que ie n'ay pas encore en ce lieu-là les premisses dont on peut tirer cette conclusion; mais on la trouue après, en la sixiesme Meditation. 15

Et il est à remarquer, en tout ce que j'écris, que ie ne suis pas l'ordre des matieres, mais seulement celuy des raisons: c'est à dire que ie n'entreprends point de dire en vn mesme lieu tout ce qui appartient à vne matiere, à cause qu'il me seroit impossible de le bien 20  
 prouuer, y ayant des raisons qui doiuent estre tirées de bien plus loin les vnes que les autres; mais en raisonnant par ordre à *facilioribus ad difficiliora*, j'en déduis ce que ie puis, tantost pour vne matiere, tantost pour vne autre; ce qui est, à mon auis, le vray 25  
 chemin pour bien trouuer & expliquer la verité. Et pour l'ordre des matieres, il n'est bon que pour ceux dont toutes les raisons | sont détachées, & qui peuuent

a. Le titre primitif était : RENATI DES-CARTES *Meditationes de prima philosophia, in qua Dei existentia et animæ immortalitas demonstratur* (sic). Descartes ne le changera que pour la seconde édition : ... *in quibus Dei existentia et animæ humanæ a corpore distinctio demonstrantur.*

dire autant d'une difficulté que d'une autre. Ainsi ie ne iuge pas qu'il foit aucunement à propos, ny mesme possible, d'inferer dans mes Meditations la réponse aux objections qu'on y peut faire; car cela en interrom-  
 5 proit toute la fuite, & mesme osteroit la force de mes raisons; qui dépend principalement de ce qu'on se doit détourner la pensée des choses sensibles, desquelles la pluspart des objections feroient tirées. Mai  
 i'ay mis celles de Caterus à la fin, pour monstrier le  
 10 lieu où pourront aussi estre les autres, s'il en vient.

Mais ie feray bien aise qu'on prenne du temps pour les faire; car il importe peu que ce Traité soit encore deux ou trois ans sans estre diuulgué. Et pource que la copie en est fort mal écrite, & qu'elle ne pourroit  
 15 estre veüe que par vn à la fois, il me semble qu'il ne feroit pas mauuais qu'on en fist imprimer par auance vingt ou trente exemplaires, & ie feray fort aise de payer ce que cela coustera; car ie l'aurois fait faire  
 dès icy, sinon que ie ne me suis pû fier à aucun li-  
 20 braire, & que ie ne voulois pas que les Ministres de ce pais le vissent auant nos Theologiens.

Pour le style, ie serois fort aise qu'il fust meilleur qu'il n'est; mais, reserué les fautes de grammaire, s'il y en a, ou ce qui peut sentir la phrase françoise,  
 25 comme *in dubium ponere* pour *reuocare*<sup>a</sup>, ie crains qu'il ne s'y puisse rien changer sans prejudice du sens; comme, en ces mots: *nempe quicquid haëtenus vt maximè verum admisi, vel à sensibus vel per sensus accepi*<sup>b</sup>, qui adiousteroit *falsum esse*, comme vous me mandez,

a. Page 7 (édit. 1641 et édit. 1642), titre de la 1<sup>re</sup> Médit.

b. Page 9 (édit. 1641) ou page 8 (édit. 1642).

on <sup>a</sup> changeroit entierement le sens, qui est que i'ay  
 receu des sens, ou par les sens, tout ce que i'ay crû  
 iusques icy estre le plus vray. De mettre *erutis funda-*  
*mentis*, au lieu de *suffossis* <sup>b</sup>, il n'y a pas si grand mal,  
 à cause que l'un & l'autre est latin & signifie quasi le  
 mesme; mais il me semble encore que le dernier,  
 n'ayant que la seule signification en laquelle ie le prens,  
 est bien aussi propre que l'autre, qui en a plusieurs. 5

Je vous enuoyeray peut-estre dans huit iours vn  
 Abregé des principaux points qui touchent Dieu &  
 l'Ame<sup>c</sup>, lequel pourra estre imprimé auant les Medi-  
 tations, afin qu'on voye où ils se trouuent; car autre-  
 ment ie voy bien que plusieurs seront dégoustez de ne  
 pas trouuer en vn mesme lieu tout ce qu'ils cherchent.  
 Je seray bien aise que Monsieur des-Argues soit aussi  
 vn de mes iuges, s'il luy plaist d'en prendre la peine,  
 & ie me fie plus en luy seul qu'en trois Theologiens.  
 On ne me fera point aussi de déplaisir de me faire plu-  
 sieurs objections, car ie me promets qu'elles seruiront  
 à faire mieux connoistre la verité, & graces à Dieu,  
 ie n'ay pas peur de n'y pouuoir satisfaire; l'heure me  
 contraint de finir. Je suis, 15

M. R. P.,

Vostre tres-humble, & tres-acquis  
 seruiteur, DESCARTES. 25

a. Lire *en* ?

b. Page 9 (édit. 1641) et p. 8 (édit. 1642). — Descartes a maintenu  
*suffossis*.

c. C'est la *Synopsis* dont il sera question lettre CCXXV, p. 271, l. 7.



## CCXXIV.

DESCARTES AU P. [CHARLET] ?

[Décembre 1640 ?]

Texte de Clerselier, tome I, lettre 113, p. 512-513.

« *A vn Reuerend Pere Iesuite* », dit simplement Clerselier, sans indiquer la date. La 112<sup>e</sup> qui précède est de mars 1637 (voir t. I, p. 347), et la 114<sup>e</sup> qui suit, du 22 février 1638 (ib., p. 558). Mais Descartes dit qu'il est informé, ici même (à Leyde?), que plusieurs Jésuites parlent désavantageusement de lui (à Paris); or un Danois, venant de Paris, venait de l'en informer en effet (lettre CCXXII, p. 254, l. 16). En outre il parle de ce projet (en l'attribuant à un ami) d'un livre où sa philosophie et celle de l'École seraient comparées (p. 270, l. 4); or c'est le projet dont il est question, lettre CCXXII (p. 259, l. 21) et lettre CCXIV (p. 233, l. 5). Descartes dit, il est vrai, « la Philosophie, que j'ay publiée », ce qui reporterait cette lettre à 1644 et au delà, s'il s'agissait des Principes; mais ces mots peuvent bien ici désigner les Essais de 1637. Toutefois, la date de la présente lettre ne peut guère être précisée; le 11 novembre (voir p. 233), Descartes recommande à Mersenne le secret sur son projet. N'a-t-il pas attendu au moins l'année 1641, pour en informer un Jésuite, même avec la précaution, bien peu suffisante de déguiser la part qu'il comptait y prendre? — Quant au destinataire, ne serait-ce pas le P. Charlet?

Mon Reuerend Pere,

Je sçay que vous auez tant d'occupations, qui valent mieux que de lire les lettres d'une personne qui n'est point capable de vous rendre aucun seruice, que ie fais scrupule de vous importuner des miennes, lors  
5 que ie n'ay point d'autre sujet de vous écrire, que pour vous affurer du zele que j'ay à vous honorer.

Mais pour ce qu'il y a icy quelques perfonnes, qui me  
 veulent perfuader que plusieurs des Peres de vofre  
 Compagnie parlent defauantageufement de mes écrits,  
 & que cela incite vn de mes amis<sup>a</sup> à écrire vn traité  
 dans lequel il veut faire vne ample comparaifon de la 5  
 Philofophie qui s'enfeigne en vos écoles avec celle  
 que i'ay publiée, afin qu'en montrant ce qu'il penfe  
 estre mauuais en l'vne, il faffe d'autant mieux voir ce  
 qu'il juge meilleur en l'autre ; i'ay crû ne deuoir pas  
 consentir à ce deffein, que ie ne vous en euffe aupara- 10  
 uant auerty, & fupplié de me prescrire ce que vous  
 jugez que ie dois faire. L'obligation que i'ay à vos  
 Peres de toute l'institution de ma jeunesse, l'inclina-  
 tion tres-particuliere que i'ay tousiours euë à les ho-  
 norer, & celle que i'ay auffi à preferer les voyes 15  
 douces & amiables à celles qui peuuent déplaire, fe-  
 roient des raifons affez fortes pour m'obliger à prier  
 cet amy de vouloir exercer fa plume fur quelque autre  
 fujet, où ie ne fuffe point meflé, fi ie n'estois comme  
 forcé de pancher de l'autre costé, par le tort qu'on dit 20  
 que cela me fait, & par la regle de prudence qui m'a-  
 prend qu'il vaut beaucoup mieux auoir des ennemis  
 declarez que couverts ; principalement en telle oc-  
 cafion, où n'estant queftion que d'honneur, d'autant  
 que la querelle éclattera plus, d'autant fera-t-elle plus 25  
 auantageufe à celuy qui aura iufte caufe. Mais le ref-  
 pect que ie vous dois, & l'affection que vous m'avez  
 tousiours fait la faueur de me témoigner, a plus de  
 force fur moy qu'aucune autre chofe, & fait que ie  
 defire attendre vos commandemens fur ce fujet ; & ie 30

a. Cet ami est évidemment Descartes lui-même. Voir le *Protégé* même.

ne fouhaitte rien tant que de vous pouuoir monstrier,  
par effet, que ie fais, &c.

## CCXXV.

## DESCARTES A MERSENNE.

[Leyde, 31 décembre 1640.]

Texte de Clerselier, tome II, lettre 51, p. 281-285.

*Sans date dans Clerselier. Mais 1° Descartes reçoit ce jour même une lettre de Mersenne, du 23 décembre (p. 274. l. 25); 2° il souhaite à son ami « une heureuse nouvelle année » (p. 277, l. 2). C'eût été un peu tard que d'envoyer ce souhait le 7 janvier 1641; la présente lettre semble donc du 31 décembre 1640.*

Mon Reuerend Pere,

5     Le n'ay point receu de vos lettres à ce voyage; mais  
vous répondez à tout, j'adjousteray icy ce que j'auois  
obmis. Et premierement, ie vous enuoye vn Argument  
de ma Metaphysique, qui pourra, si vous l'approuuez,  
estre mis au deuant des six Meditations. En suite de  
10 ces mots qui les precedent : *easdem quas ego ex ijs con-*  
*clusiones deducturos*<sup>a</sup>, on adjouftera : *Sed quia in sex*

a. On ne trouve ni cette fin de phrase, ni le commencement de la suivante dans la 1<sup>re</sup> édition et pas davantage dans la seconde. La rédaction primitive a donc été modifiée. La 1<sup>re</sup> édit., suivie en cela par la 2<sup>e</sup>, donne d'abord une *Epistola* au Doyen et aux Docteurs de la Faculté de Théologie de Paris, puis une *Præfatio ad Lectorem*, puis un *Index* (qui manque dans la 2<sup>e</sup>), puis une *Synopsis sex sequentium Meditationum*, enfin les Méditations elles-mêmes. L'*Index* de la 1<sup>re</sup> édit. commence ainsi : *Post synopsis perlegendam, à prima pagina vsque ad 7, sequuntur sex Meditationes quarum prima, etc.* L'argument dont parle ici Descartes n'est autre que la *Synopsis*.

*sequentibus Med. &c.* On pourra voir là en abrégé tout ce que j'ay prouvé de l'Immortalité de l'Ame, & tout ce que j'y puis adjouster en donnant ma Physique. Et ie ne sçauois, sans peruertir l'ordre, prouuer seulement que l'Ame est distincte du Cors, auant l'Existence de Dieu. 5

Ce que vous dites, *qu'on ne sçait pas si l'Idée d'un Estre tres parfait n'est point la mesme que celle du Monde Corporel*, est aisé à foudre, par cela mesme qui prouue que l'Ame est distincte du Cors, à sçauoir, parce qu'on conçoit toute autre chose en l'un qu'en l'autre. Mais il est besoin pour cela de former des idées distinctes des choses dont on veut iuger, ce que l'ordinaire des hommes ne fait pas ; & c'est principalement ce que ie tâche d'enseigner par mes Meditations. Mais ie ne m'arreste pas dauantage sur ces objections, à cause que vous me promettez de m'enuoyer, dans peu de temps, toutes celles qui se pourront faire. Sur quoy j'ay seulement à vous prier qu'on ne se haste point : car ceux qui ne prendront pas garde à tout, & se feront contentez de lire la seconde Meditation, pour sçauoir ce que j'écris de l'Ame, ou la troisiéme, pour sçauoir ce que j'écris de Dieu, m'objecteront aisement des choses que j'ay desia expliquées. 10 15 20

Ie vous prie, en l'endroit où j'ay mis *iuxta leges Logicæ meæ*, de mettre au lieu *iuxta leges veræ Logicæ* ; c'est enuiron le milieu de mes Réponses *ad Caterum*, où il m'objecte que j'ay emprunté mon argument de S. Thomas<sup>a</sup>. Et ce qui me fait adjoûter *meæ* ou *veræ* au 25

a. Correction faite ainsi dans la 1<sup>re</sup> édition, p. 141 : *iuxta leges Logicæ veræ*, et dans la 2<sup>e</sup>, p. 115 : *juxta leges veræ Logicæ*.

mot *Logicæ*, est que j'ay lû des Theologiens qui, sui-  
uant la Logique ordinaire, *quærunr prius de Deo quid*  
*sît, quàm quæsiuerint* an sît.

Vous auez raison qu'ou j'ay mis : *quod facultas ideam*  
5 *Dei in se habendi, esse non possset in nostro intellectu, si*  
*ille &c.*<sup>a</sup>, au lieu de *ille*, il vaut mieux dire *hic*; c'est  
enuiron la quatrième ou cinquième page de ma Ré-  
ponse aux Objections. Et il est bon aussi de mettre *sui*  
*causam* au lieu de *causam*, en la ligne suiuite, comme  
10 vous remarquez.

Pour ce que ie mets en suite, que *nihil potest esse in*  
*me, hoc est in mente, cuius non sim conscius*<sup>b</sup>, ie l'ay  
proué dans les Meditations, & il s'uit de ce que  
l'ame est distincte du cors, & que son essence est de  
15 penser.

Pour la periode où vous trouuez de l'obscurité, que  
ce qui a la puissance de créer ou conseruer quelque  
chose separée de soy-mesme, a aussi, à plus forte raison,  
la puissance de se conseruer, &c.<sup>c</sup>, ie ne voy gueres  
20 de moyen de la rendre plus claire, sans y adjoûter  
beaucoup de paroles, qui n'auroient pas si bonne  
grace en vne chose dont ie n'ay touché qu'un mot en  
passant.

Il est bon, où ie parle de *infinito*, de mettre, comme  
25 vous dites, *infinitum, qua infinitum est, nullo modo à*  
*nobis com|prehendi*<sup>d</sup>.

Le monde *fortasse limitibus caret ratione extensionis,*

a. Cf. 1<sup>re</sup> édit., p. 138, et 2<sup>e</sup> édit., p. 113.

b. Cf. 1<sup>re</sup> édit., p. 140 : *nihil in me, cuius nullo modo sim conscius, esse*  
*posse*; et 2<sup>e</sup> édit., p. 115 : *id*

c. Cf. 1<sup>re</sup> édit., p. 146, et 2<sup>e</sup> édit., p. 119-120.

d. Voir 1<sup>re</sup> édit., p. 148, et 2<sup>e</sup> édit., p. 121.

*sed non ratione potentia, intelligentia, &c. Et sic non omni ex parte limitibus caret*<sup>a</sup>.

Vn peu après, on peut mettre, comme vous dites, *qua de re nullum dubium esse potest*, après le mot *aliquid reale*<sup>b</sup>, en l'enfermant entre deux parentheses. 5  
Mais il ne me semble pas obscur, de la façon qu'il est, & on trouuera mille endroits dans Cicéron qui le font plus.

Il me semble bien clair qu'*existentia possibilis continetur in omni eo quod clarè intelligimus, quia ex hoc ipso quod clarè intelligimus, sequitur illud à Deo posse creari*<sup>c</sup>. 10

Pour le Myſtere de la Trinité, ie iuge, avec ſaint Thomas, qu'il eſt purement de la Foy, & ne ſe peut connoiſtre par la Lumiere Naturelle. Mais ie ne nie point qu'il n'y ait des choſes en Dieu que nous n'entendons pas, ainſi qu'il y a meſme en vn triangle pluſieurs proprietéz que iamais aucun Mathematicien ne connoiſtra, bien que tous ne laiſſent pas pour cela de ſçauoir ce que c'eſt qu'un triangle. 15

Il eſt certain qu'il n'y a rien dans l'eſſet *quod non contineatur, formaliter vel eminenter, in cauſa EFFICIENTE & TOTALI*, qui ſont deux mots que j'ay adjoûtez expreſſément<sup>d</sup>. Or le ſoleil ny la pluye ne ſont point la cauſe totale des animaux qu'ils engendrent. 20

P'acheuois cecy, lors que j'ay receu voſtre derniere lettre<sup>e</sup>, qui me fait ſouuenir de vous prier de m'écrire 25

a. Cf. 1<sup>re</sup> édit., p. 148-149, et 2<sup>e</sup> édit., p. 121.

b. Voir 1<sup>re</sup> édit., p. 151, et 2<sup>e</sup> édit., p. 123. Cette addition au texte n'a pas été faite.

c. Cf. 1<sup>re</sup> édit., p. 153, et 2<sup>e</sup> édit., p. 125.

d. Voir 1<sup>re</sup> édit., p. 41, et 2<sup>e</sup> édit., p. 35.

e. Lettre du 23 décembre 1640, sur laquelle Descartes reviendra lettre CCXXVII ci-après, page 284, l. 1.

si vous auez sceu la cause pourquoy vous ne receustes pas ma Metaphysique, au voyage que ie vous l'auois enuoyée, ny mesme si-tost que les lettres que ie vous auois écrites huit iours après<sup>a</sup>, & si le paquet n'auoit point esté ouuert; car ie l'auois donné au mesme Messager.

Je vous remercie du *maiozem* que vous auez changé en *maius*, comme il falloit. Je ne m'estonne pas qu'il se trouue de telles fautes en mes Ecris; car i'y en ay souuent rencontré moy-mesme de telles, qui arriuent lors que i'écris en pensant ailleurs. Mais ie m'étonne que trois ou quatre de mes amis qui ont lû cela ne m'auoient pas auerty du solœcisme<sup>b</sup>.

Je ne feray pas marry de voir ce que M. Morin a écrit de Dieu<sup>c</sup>, à cause que vous dites qu'il procede en Mathematicien, bien qu'*inter nos* ie n'en puisse beaucoup esperer, à cause que ie n'ay point cy-deuant ouy parler, qu'il se mélast d'écrire de la sorte; non plus que l'autre imprimé à la Rochelle. M. de Z(uylichem) est de retour, & si vous luy enuoyez cela avec le discours de l'Anglois<sup>d</sup>, ie les pourray receuoir par luy, pourueu toutesfois qu'il soit prié de me les enuoyer promp-

a. Voir ci-avant lettres CCXVI, du 11 novembre, et CCXVIII, du 18 nov., p. 238 et 243.

b. Voir ci-avant lettres CLXXXVIII, p. 61, c, et CXC, p. 63, l. 5.

c. *Quod Deus sit Mundusque ab ipso creatus fuerit in tempore, ejusque providentiâ gubernetur. Selecta aliquot theoremata adversus Atheos. Illustrissimis ac Reverendissimis DD. DD. Archiepiscopis, Episcopis, totique Clero ad sacra Comitia Gallica convocato. Authore IOANNE BAPTISTA MORINO, Doctore medico atque Parisiis Regio Mathematicum Professore (Parisiis, Ioannes Libert, 1635, in-4°, p. 8). Approbation datée Die tertia Augusti anni Domini millesimi sexcentissimi trigesimi quinti.*

d. Thomas Hobbes. Voir ci-après lettre CCXXVIII.

tement ; car il a tant d'autres affaires, qu'il les pourroit oublier.

Au reste, referué ce qui touche ma Metaphysique, à quoy ie ne manqueray pas de répondre, si-toft que vous me l'aurez enuoyé, ie seray bien aise de n'auoir que le moins de diuertiffemens qu'il se pourra, au moins pour cette année, que i'ai resolu d'employer à écrire ma Philosophie en tel ordre qu'elle puisse aisément estre enseignée. Et la premiere partie, que ie fais maintenant<sup>a</sup>, contient quasi les mesmes choses que les Meditations que vous auez, sinon qu'elle est entierement d'autre stile, & que ce qui est mis en l'vn tout au long. est plus abregé en l'autre, & *vice versa*.

Ie croy n'auoir plus rien à répondre au Pere B(ourdin), sinon que, pour ce qu'il met que d'autres des leurs pourroient encore me refuter deuant leurs disciples, sans m'apprendre leurs refutations, faute d'auoir lû le lieu de la Methode où ie les en prie<sup>b</sup>, ie tiens cela pour vne deffaite ; & ie vous assure que, si ie puis apprendre qu'aucun d'eux me fasse iniustice, ie le sçauray faire éclater en bon lieu ; & il faudra que ie tâche d'auoir ce qu'il dicte maintenant, touchant la Reflexion, à ses disciples.

Pour le billet du Pere Gib(ieuf)<sup>c</sup>, ie n'y répons aussi encore rien ; car, puis qu'il veut m'écrire & faire voir mes Meditations à leur General, ie dois attendre cela,

a. Il s'agit de la première partie des *Principia Philosophiæ*, lesquels ne seront publiés qu'en 1644.

b. Voir ci-avant, p. 223, l. 10-13, et p. 261, l. 5.

c. Réponse à la lettre CCXV, p. 236 ci-avant.



& ie feray bien aise qu'ils ne se hastent point. le vous souhaitte vne heureuse nouvelle année.

le ne manqueray d'enuoyer vn transport a M. Soly<sup>a</sup> pour le Priuilege, si-tost qu'il en fera besoin, & aussi  
 5 la copie du Priuilege. si vous ne l'auuez. le croy que, dans l'impression, il me faudra nommer *Cartesius*<sup>b</sup>, à cause que le nom françois est trop rude en Latin. le prie Dieu pour les ames de M. Dounot<sup>c</sup> & de Beau-  
 10 grand. Mais pour Monsieur de Beaune, ie prie Dieu qu'il le conferue: car, puis que vous n'auuez point de nouvelles de sa mort, ie ne la veux pas croire, ny m'en attrister auant le temps; & ie le regretterois extreme-  
 ment, car ie le tiens pour vn des meilleurs esprits qui soient au monde<sup>d</sup>. le suis,

15

M. R. P.,

Vostre tres-humble, & tres-obeissant  
 seruiteur, DESCARTES.

a. Le libraire qui imprimait la première édition des *Meditations*.

b. Cf. ci-avant lettre CXC, p. 68, l. 13. Les deux premières éditions portent cependant comme titre : *Renati DES-CARTES Meditationes*, etc.

c. « Ou Donaut », dit Paillet en marge de sa *Vie de Descartes*, II, 95, peut-être par confusion avec un autre correspondant de Mersenne dont on a des lettres datées de Toul en 1642 et 1644 et signées Donot ? (Bibl. nat., fr. n. a. 6205, p. 141 et 384). — Ici, la lecture *Dounot* paraît exacte. Voir t. II, p. 509, *éclaircissement* de p. 503, l. 6. Cf. t. III, p. 187, l. 17.

d. Florimond de Beaune survécut à Descartes et ne mourut qu'en 1652.

## CCXXVI.

DESCARTES A [POLLOT].

Leyde, mi-janvier 1641.

Texte de Clerselier, tome I, lettre 107, p. 486-488.

« A Monsieur \*\*\* », dit Clerselier, sans donner de date ; et comme titre, à la table des matières : « consolation sur la mort d'un frère. » Or Alphonse de Pollot avait un frère, Jean-Baptiste, qui mourut à La Haye, le 14 janvier 1641, « Premier Gentilhomme de la Chambre » de S. A. d'Oranges, et Capitaine en Ollande, etc. ». (Archives MS., Eugène de Budé, à Genève.) De plus le même Alphonse avait précieusement perdu un bras par un accident de guerre (p. 279, l. 16-19). C'est donc bien lui le destinataire de la présente lettre, qui fut écrite entre le 14 janvier et le 21, date de la lettre suivante (voir p. 283, l. 28).

Monsieur,

Je viens d'apprendre la tritte nouvelle de vostre affliction, & bien que ie ne me promette pas de rien mettre, en cette lettre, qui ait grande force pour adoucir vostre douleur, ie ne puis toutesfois m'abstenir d'y 5  
tascher, pour vous témoigner au moins que i'y participe. Je ne suis pas de ceux qui estiment que les larmes & la tristesse n'appartiennent qu'aux femmes, & que, pour paroistre homme de cœur, on se doiue contraindre à monstrier toujours vn visage tranquille. J'ay 10  
senty depuis peu la perte de deux personnes qui m'estoient tres-proches<sup>a</sup>, & i'ay éprouué que ceux qui

a. Sa fille Francine, morte à Amersfort, le 7 septembre 1640 (Baillet, II, 90), et son père, Joachim Descartes, mort à Nantes, en octobre de la même année (voir ci-avant p. 251, l. 23, et p. 252).

me vouloient deffendre la tristesse, l'irritoient, au lieu que i'estois soulagé par la complaisance de ceux que ie voyois touches de mon déplaisir. Ainsi ie m'assure que vous me souffrirez mieux, si ie ne m'opose point à vos larmes, que si i'entreprendois de vous détourner d'un ressentiment que ie croy iuste. Mais il doit neantmoins y auoir quelque mesure; & comme ce seroit estre barbare [que de ne se point affliger du tout, lors qu'on en a du sujet, aussi seroit-ce estre trop lâche de s'abandonner entierement au déplaisir; & ce seroit faire fort mal son conte, que de ne tascher pas, de tout son pouuoir, à se déliurer d'une passion si incommode. La profession des armes, en laquelle vous estes nourry, acoutume les hommes à voir mourir inopinément leurs meilleurs amis; & il n'y a rien au monde de si fâcheux, que l'acoutumance ne le rende suportable. Il y a, ce me semble, beaucoup de raport entre la perte d'une main & d'un frere; vous auez cy-deuant souffert la premiere\*, sans que i'aye iamais remarqué que vous en fussiez affligé; pourquoy le seriez vous davantage de la seconde? Si c'est pour vostre propre interest, il est certain que vous la pouuez mieux reparer que l'autre, en ce que l'acquisition d'un fidele amy peut autant valoir que l'amitié d'un bon frere. Et si c'est pour l'interest de celuy que vous regrettez, comme sans doute vostre generosité ne vous permet pas d'estre touché d'autre chose, vous sçauiez qu'il n'y a aucune raison ny religion, qui fasse craindre du mal, apres cette vie, à ceux qui ont vescu en gens d'honneur, mais qu'au contraire l'une & l'autre leur promet des joyes & des recompenses. Enfin, Monsieur, toutes

nos afflictions, quelles qu'elles soient, ne dépendent que fort peu de<sup>a</sup> raisons auxquelles nous les attribuons, mais seulement de l'émotion & du trouble intérieur que la nature excite en nous mêmes; car, lors que cette émotion est apaisée, encore que toutes les raisons que nous auions auparavant demeurent les mêmes. nous ne nous sentons plus affligez. Or ie ne veux point vous conseiller d'employer toutes les forces de vostre resolution & constance, pour arrester tout d'vn coup l'agitation interieure que vous sentez : ce seroit peut-estre vn remede plus fascheux que la maladie; mais ie ne vous conseille pas aussi d'attendre que le temps seul vous guerisse, & beaucoup moins d'entretenir & prolonger vostre mal par vos pensées. Ie vous prie seulement de tachez peu à peu de l'adoucir, en ne regardant ce qui vous est arriué que du biais qui vous le peut faire paroistre le plus supportable, & en vous diuertissant le plus que vous pourrez par d'autres occupations. Ie sçay bien que ie ne vous aprens icy rien de nouueau; mais on ne doit pas mépriser les bons remedes pour estre vulgaires, & m'estant seruy de cettuy-cy avec fruit, j'ay crû estre obligé de vous l'écrire : car ie suis, &c.

Page 279, l. 19. Le document ci-dessous, communiqué par M. E. de Budé, qui le conserve dans ses Archives MSS., à Genève, permet d'identifier le destinataire de cette lettre, en expliquant le passage visé :

<sup>a</sup> Epitaphe d'Alphonse de Pollot, cy deuant Premier Gentilhomme de la Chambre de Son Altesse Serenissime d'Oréne, Monseigneur le Prince Frederic Henry, Mareschal de la Cour de Madame la Princesse douariere, Capitaine d'infanterie au service des Etats generaux des

a. Lire des ?

Provinces Unies, et gouverneur du fort S<sup>te</sup> Anne et de ses dependances, decede a Geneve en sa 65<sup>e</sup> année, le 8<sup>e</sup> d'octobre 1668. »

## SONNET.

Alphonse, dont le sort est si digne d'envie,  
A meprisé souvant la glace et les frimats :  
Ni le feu, ni les eaux ne l'étonnerent pas,  
Quant il falut aller ou l'honneur nous conue.

Il affronta la mort mille fois en sa vie :  
Intrepide par tout, aux sieges, aux combats.  
Pour gagner de la gloire, *il y perdit un bras,*  
*Ce bras dont la Hollande estoit si bien seruie.*

Les paisibles vertus suivirent sa valeur,  
Il eut de la sagesse autant qu'il eut de cœur,  
Sa pieté sur tout est digne de memoire.

Tout luy fut glorieux, et la guerre et la paix ;  
Non, ne le pleurons point, il est mort plain de gloire  
Et mourir de la sorte est ne mourir iamais.

Dum tegit ossa lapis, mentem sibi servat Olympus.

Votivum hoc carmen

Ad gloriosam

Fortissimi viri

Præstantissimique amici

Memoriam

Tota nocte lugens

Scipsit S. C.

## CCXXVII.

## DESCARTES A MERSENNE.

[Leyde, 21 janvier 1641.]

Texte de Clerselier, tome II, lettre 52, p. 285-289.

*Sans date dans Clerselier. Mais Descartes répond à une lettre du 3 janvier, reçue « il y a huit iours » (p. 282, l. 2 et 3), c'est-à-dire le lundi 14; la présente lettre est donc du lundi 21.*

Mon Reuerend Pere.

Les glaces font maintenant cause que nostre Mef-  
fager arriue si tard, que ie ne receus, il y a huit iours,  
vostre derniere, du troisieme iour de l'an, qu'à l'heure  
mesme que l'ordinaire deuoit retourner. I'ay esté 5  
bien aise d'auoir les objections que vous m'auuez en-  
uoyées<sup>a</sup>, & ie suis obligé à ceux qui ont pris la peine  
de les faire.

La lettre qu'on vous auoit adressée pour moy vient  
de Rennes, de celuy auquel i'auois cy-deuant écrit<sup>b</sup>, 10  
qui vous en adressera encore cy-apres plusieurs au-  
tres, si cela ne vous importune; car c'est vn mien  
intime amy, auquel i'ay resolu de laisser tout le foin  
des affaires que la mort de mon pere me peut auoir  
laissé en ce pais-là, afin de n'estre point obligé de 15  
partir d'icy, que ma Philosophie ne soit acheuée & im-  
primée.

Ie seray bien aise de receuoir encore d'autres objec-  
tions des Docteurs, des Philosophes & des Geometres,  
comme vous me faites esperer; mais il fera bon que 20  
les derniers voyent celles des premiers, & aussi celles  
qui m'ont desia esté enuoyées, afin qu'ils ne repetent  
point les mesmes choses. Et c'est, ce me semble, la  
meilleure inuention qu'il est possible, pour faire que  
tout ce en quoy le lecteur pourroit trouuer de < la > 25  
difficulté, se trouue eclairey par mes réponses; car i'es-  
pere qu'il n'y aura rien en quoy ie ne satisfasse entie-

a. Imprimées sous le titre de *Secundæ Objectiones*.

b. « M. de la (sic) Villeneuve du Bouëxic. » (Inst.). Voir, en effet, lettre CCXXI ci-avant, p. 252.

rement, avec l'aide de Dieu. Et i'ay plus de peur que les objections que l'on me fera soient trop foibles, que non pas qu'elles soient trop fortes. Mais, comme vous me mandez de saint Augustin, ie ne puis pas ouvrir  
 5 les yeux des lecteurs, ny les forcer d'auoir de l'attention aux choses qu'il faut considérer pour connoître clairement la verité; tout ce que ie puis est de la leur monstrier comme du doigt.

M. de Zuyt(lichem) m'enuoya hier le liure de  
 10 M. Morin<sup>a</sup>, avec les trois feüilles de l'Anglois<sup>b</sup>. Ie n'ay pas encore lû le premier; mais pour les dernieres, vous verrez ce que i'y répons<sup>c</sup>. Ie l'ay mis en vn feüillet à part, afin que vous luy puissiez faire voir, si vous le trouuez à propos; & aussi afin que ie ne fois point  
 15 obligé de répondre au reste de la lettre que ie n'ay pas encore. Car, entre nous, ie voy bien qu'il n'en vaudra pas la peine; et puis que c'est vn homme qui témoigne faire quelque estat de moy, ie serois marri de le desobliger. Ie n'ay pas peur que sa Philosophie semble la  
 20 mienne, encore qu'il ne veuille considérer, comme moy, que les figures & les mouuemens. Ce sont bien les vrais principes; mais si on commet des fautes en les suiuant, elles paroissent si clairement à ceux qui ont vn peu d'entendement, qu'il ne faut pas aller si  
 25 viste qu'il fait, pour y bien reüssir. Ie prie Dieu qu'il vous conferue en santé; nous auons aussi eu icy plusieurs malades, & ie n'ay esté occupé tous ces iours qu'à en visiter, & à écrire des lettres de consolation<sup>d</sup>.

a. Voir ci-avant p. 275, l. 15 et note c.

b. Page 275, l. 21.

c. Lettre CCXXVIII, p. 287 ci-après.

d. Par exemple, la lettre CCXXVI, p. 278 ci-avant.

Le reuiens à vostre lettre du vingt-troisiesme Decembre<sup>a</sup>, à laquelle ie n'ay pas encore fait réponse. Le passage de saint Augustin touchant cecy, à sçauoir que Dieu est ineffable, ne dépend que d'une petite distinction qui est bien aisée à entendre. *Non possumus omnia quæ in Deo sunt verbis complecti, nec etiam mente comprehendere, ideòque Deus est Ineffabilis & Incomprehensibilis; sed multa tamen sunt reuera in Deo, siue ad Deum pertinent, quæ possumus mente attingere ac verbis exprimere, imò etiam plura quàm in vllâ aliâ re, ideòque hoc sensu Deus est maximè Cognoscibilis & Effabilis.*

Tout ce que vous proposez icy de la Refraction est tres-vray, à sçauoir que, si la bale qui vient d'A vers B, perdoit en quelque point de la ligne AB tout le mouuement qui la porte de gauche à droite, sans rien perdre de celuy qui la porte de haut en bas, elle commenceroit en ce point là à

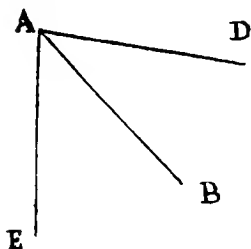

descendre à plomb; et que, si elle perdoit tout le mouuement qui la porte de haut en bas, sans perdre l'autre, elle iroit horizontalement de gauche à droite. Car, perdant ce mouuement, on perd aussi la determination qui luy est iointe; mais la determination se peut bien perdre sans le mouuement.

Affurez-vous qu'il n'y a rien, en ma Metaphysique, que ie ne croye estre *vel lumine naturali notissimum, vel accuratè demonstratum*; & que ie me fais fort de le faire entendre à ceux qui voudront & pourront y mediter.

a. Ci-avant p. 274, l. 26 et note e.



Mais ie ne puis pas donner de l'esprit aux hommes, ny faire voir ce qui est au fonds d'un cabinet, à des gens qui ne veulent pas entrer dedans pour le regarder.

Le croy bien qu'*inter Corpora Physica*, il n'y en a  
 5 gueres *quæ non atterantur vna ab alijs, quia constant ex  
 particulis variarum figurarum, & fieri potest, vt aëris vel  
 cuiuslibet alterius tenuissimi corporis particula sit talis  
 figuræ, & incurrat tali modo in particulam auri, vel  
 cuiuslibet alterius corporis densissimi aut durissimi, vt in  
 10 illam possit agere.* Mais ce n'est pas à dire pour cela que  
*minima vis possit aliquantulum mouere id quod maximè  
 resistit; et aussi nullum corpus mouet, nisi moueatur.* Et  
 vôtre instance de l'Ayman ne presse pas : car on peut  
 dire que ce n'est pas luy immédiatement qui tire le fer,  
 15 mais qu'il le fait par l'entremise de quelque Matiere  
 subtile qui se meut pour luy. *Sed etsi hoc verum sit de  
 corporibus, quis dixit illi Authori idem esse de omni aliâ  
 substantiâ? nempe nullam aliam agnoscit, sed in eo errat.*

De dire que les pensées ne sont que des mouue-  
 20 mens du cors, c'est chose aussi apparente, que de dire  
 que le feu est glace, ou que le blanc est noir, &c.; car  
 nous n'auons point deux idées plus diuerses du blanc  
 & du noir, que nous en auons du mouuement & de la  
 pensée. Et nous n'auons point d'autre voye pour con-  
 25 noistre si deux choses sont diuerses, ou vne mesme,  
 que de considerer si nous en auons deux diuerses  
 idées, ou vne seule.

Le ne serois pas marry de sçauoir qui vous a dit que  
 i'auois icy des ouriers : car, bien que ce soit vne  
 30 chose si éloignée de la verité, qu'il n'y a personne, qui  
 me connoisse tant soit peu, qui ne sçache assez le con-

traire, ie ferois toutesfois bien aise de ſçauoir qui font ceux qui ſe plaiſent à mentir ainſi à mes dépens.

le fuis marri de la mort du Pere Euſtache; car encore que cela me donne plus de liberté de faire mes Notes ſur ſa Philoſophie, i'euffe toutesfois mieux aimé 5 le faire par ſa permiſſion, & luy viuant<sup>a</sup>.

le vous prie d'affurer Monsieur de Beaune que ie fuis extremement ſon ſeruiteur, mais que ie n'ay aucune eſperance en ſes verres concaues & conuexes<sup>b</sup>. Si ie fuſſe allé en France l'eſté paſſé, comme ie pen- 10 ſois, il euſt eſté l'vn des premiers que i'euffe eſté voir; car i'euffe pris mon chemin par Blois tout exprés, & peut-eſtre que nous euſſions pû auifer enſemble à quelque moyen pour les hyperboliques, plutoſt en les 15 rendant conuexes des deux coſtez; mais de faire vn concaue & vn conuexe, c'eſt vne choſe qui me ſemble trop difficile.

le n'ay pas le loifir d'acheuer ma Réponſe aux Objections contre ma Metaphyſique<sup>c</sup>, ce qui me contraint d'attendre au prochain voyage à vous les en- 20 uoyer. le fuis,

M. R. P.,

Votre tres humble, & tres obeiffant  
ſeruiteur, DESCARTES.

a. Voir ci-avant p. 260, l. 6 et note a.

b. Cf. plus haut p. 43, l. 21-24, et p. 277, l. 9.

c. Page 282, l. 6-7.

## CCXXVIII.

## DESCARTES A MERSENNE POUR HOBBS.

Levde, 21 janvier 1641.

Texte de la Copie Boncompagni, f<sup>o</sup> 54 v<sup>o</sup>.

*Variantes du texte de Clerselier, tome III, lettre 29, p. 119-122. A la suite du texte latin, vient une version française, lettre 30, p. 122-127. — Cette pièce, non datée, est la réponse « aux trois feuilles de l'Anglois (Hobbes) », réponse envoyée avec la lettre précédente, c'est-à-dire le 21 janvier (voir ci-avant p. 283, l. 12.) L'exemplaire de l'Institut porte cette note : « Collationné sur l'original de M. de la Hire. » Cette collation, qui n'a pas été achevée (voir ci-dessous, p. 289, note b) permet en tout cas de se fier à la Copie Boncompagni, (sauf à en résoudre les très fréquentes abréviations). — L'original a été classé par dom Poirier sous le n<sup>o</sup> (67) ; le n<sup>o</sup> de La Hire est inconnu. — Hobbes répliquera le 7 février, lettre CCXXX ci-après.*

Reuerendissime Pater,

Legi partem epistolæ ad Vestram Reuerentiam ex Angliâ missæ\*, hîcque à D. de Zuylichem mihi concessæ<sup>a</sup>; & valde miratus sum quod, cum ex modo  
 5 scribendi eius author ingeniosus & doctus appareat, in nullâ tamen re, quam vt suam proponat, à veritate non aberrare videatur.

Omittam initium de animâ & Deo corporeis, de spiritu interno, & reliquis quæ me non tangunt. Et si  
 10 enim dicat materiam meam subtilem eandem esse cum

6 proponit.

a. Voir ci-avant p. 283, l. 10.

fuo ſpiritu interno, non poſſum tamen id agnoſcere : primo, quia illud facit cauſam duritiei, cum mea potius e contra mollitiei ſit cauſa ; deinde, quia non video quâ ratione iſte ſpiritus valde mobilis corporibus duris ita includi poſſit, vt nunquam ex ijs egrediatur, nec quomodo ingrediatur mollia, cum dureſcunt. Sed venio ad ea quæ ſcribit contra Dioptricam.

In primis ait me clariùs loquutum fuiſſe, ſi, pro determinatione, motum determinatum dixiſſem. Quâ in re ipſi non aſſentior : etſi enim dici poſſit velocitatem pilæ ab A ad B componi ex duabus alijs, ab A ad H, & ab A ad C, abſtinendum tamen eſſe putauì ab iſto modo loquendi, ne fortè ita intelligeretur, vt iſtarum velocitatum in motu ſic composito quantitas, & vnus ad alteram proportio, remaneret ; quod nullo modo eſt verum. Nam ſi, exempli cauſâ, ponamus pilam ab A ferri dextrorſum vno gradu celeritatis, & deorſum vno etiam gradu, perueniet ad B cum duobus gradibus celeritatis, eodem tempore quo alia, quæ feretur etiam ab A dextrorſum vno gradu celeritatis, & deorſum duobus, perueniet ad G cum tribus gradibus celeritatis : vnde ſequeretur lineam AB eſſe ad AG vt 2 ad 3, quæ tamen eſt vt 2 ad  $\sqrt{10}$ , &c.

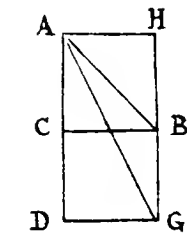

Quod ait poſtea, terram tollere celeritatem deorſum, eſt contra hypotheſim : ſuppoſui enim nihil planè

2 illud illum mieux. — 9 Imprimis. — locuturum. — 13 après alijs, ſcilicet ajoutè. — Les let-

tres de figure ſont minuscules. — 22 ferretur. — 26 j r.

de celeritate detrahi<sup>a</sup>; & contra omnem experientiam : alioqui enim pila, perpendiculariter in terram incidens, nunquam resiliret. Nullâ igitur in parte laborat mea demonstratio; sed ille seipsum valde sefellit, quia  
 5 motum à determinatione non distinxit : motus enim ipse nullo modo minui debet, vt reflexio fiat ad angulos accuratè æquales. Prætereà id quod assumpsit, *nullâ vi amoueri quod non cedit leuissimæ*, nullam habet speciem veritatis; quis enim credat, exempli gratiâ,  
 10 in bilance pondus centum librarum aliquantulum cedere ponderi vnus libræ in aliâ lancis parte positâ, quoniam cedit ponderi 200 librarum<sup>b</sup>? Concedo tamen libenter partem terræ, in quam pila impingit, aliquantulum vi cedere, vt etiam partem pilæ in terram  
 15 impingentem non nihil introrsum recuruari, ac deinde, quia terra & pila restituunt se post ictum, ex hoc iuuari resultum pilæ; sed affirmo hunc resultum magis semper impediri ab istâ incuruatione pilæ & terræ, quàm ab eius restitutione iuuetur; atque ex eo posse demon-  
 20 strari reflexionem pilæ, aliorumque eiusmodi corporum non extremè durorum, nunquam fieri ad angulos accuratè æquales. Sed, absque demonstratione, facilè est experiri pilas molliores non tam altè resilire, nec ad tam magnos angulos, quàm duriores. Inde patet  
 25 quàm perperam adducat istam terræ mollitiem ad æqualitatem angulorum demonstrandam; præsertim cum ex eâ sequatur, si terra & pila tam duræ essent,

14 vi] ei. — 24 Inde] Vnde.

a. *Dioptrique*, p. 13.

b. « Collationnée iusques icy. » (*Note de l'exemplaire de l'Institut.*)

vt nullo modo cederent, nullam fore reflexionem; quod est incredibile. Patet etiam quàm meritò ego & terram & pilam perfectè duras assumpserim<sup>a</sup>, vt res sub examen mathematicum cadere possit.

Non foelicior est circa reflexionem, cùm distinguit 5  
eam quæ fit quando corpus motum permeat media  
ipsummet, ab eâ quæ fit quando non permeat; vtraque  
enim fit versùs eandem partem, à corpore eiusdem  
generis. Nec satis intellexit id quod scripsi eâ de re.  
Non enim dico lumen faciliùs propagari in denso 10  
in raro; sed in duro (in quo scilicet materia subtilis  
non communicat motum suum parietibus meatuum  
quibus inest) quàm in molli<sup>b</sup>, siue hoc fit rarius, siue  
densius; habeoque eius rei & experientiam & demon-  
strationem, tam de ipso lumine, quàm de corporibus 15  
quæ tactu sentiuntur. Nec valet exceptio ex tapetis  
asperitate desumpta; in tapete enim ex serico vel  
corio nullo modo aspero idem continget. Quod ait ab  
amico suo esse demonstratum non vidi, nec ideo pos-  
sum de eo iudicare<sup>c</sup>. 20

Miror verò quod subiungat meam demonstrationem  
non esse legitimam, cùm tamen nihil planè afferat ad  
eam impugnandam, nisi quod dicat quædam repu-  
gnare experientiæ, quæ cum experienciâ consentiunt,  
& sunt verissima. Sed non videtur aduertisse differen- 25  
tiam quæ est inter refractionem pilæ, aliorumue cor-

5 reflexionem (*écrit par inadvertance*) Refractionem. — 7 ipsummet *omis*.

a. *Dioptrique*, p. 13.

b. *Ib.*, p. 23.

c. Voir ci-après lettre CCXXX, p. 312, l. 8.

porum in aquam incidentium, & refractionem luminis, cum tamen sit duplex & maxima. Primo, quia vna refractione fit versus perpendicularem, alia modo contrario; et cum radij luminis tertiâ sui impetus parte, aut  
5 circiter, facilius per aquam transeant quàm per aërem, non tamen ideo pila mulctari debet, ab eâdem aquâ, tertiâ parte suæ velocitatis, nullaque est inter ista duo connexio. Deinde, quia lumen quidem debile non ad alios angulos, quàm forte, ab eâdem aquâ refringitur;  
10 sed planè aliud est de pilâ quæ, magnâ vi in aquam impulsâ, non tantâ parte suæ velocitatis ab eâ potest mulctari, quàm si lentiùs procedat. Ideoque non mirum est, quod expertus sit globum plumbeum, maximâ vi scilicet emissum, aquam ingredi in elevatione  
15 quinque graduum, quia tunc fortè non millesimâ suæ velocitatis parte mulctabitur.

Affingit mihi postea quod supposuerim omnem iacturam velocitatis computandam esse in motu deorsum : dixi enim constantissimè computandam esse in toto  
20 motu simpliciter sumpto<sup>a</sup>.

Modus vero quo ipse utitur ad refractionis causam explicandam, vel ex eo apparet non esse accuratus, quòd apertè pugnet cum eo quod antè admisit, ut ab amico suo demonstratum : nempe esse in refractione,  
25 ut sinus anguli inclinationis vnus ad sinum anguli inclinationis alterius, ita sinum anguli refracti in vnâ inclinatione ad sinum anguli refracti in alterâ; exurgit enim ex eius parallelogrammo planè alia, & qui-

16 mulctabatur.

a. *Dioptrique*, p. 15-16.

dem maximè irrationalis, inter istos finus proportio.  
Reliquum epistolæ nondum vidi, nec ideo possum res-  
pondere<sup>a</sup>. Sum.

R. Pater,

V<sup>x</sup>. R<sup>x</sup>. Addictissimus famulus,

5

DESCARTES.

Page 287, l. 3. — « C'est une feinte. Hobbes écrivoit de Paris. » (*Note de l'exemplaire de l'Institut.* Voir, en effet, lettre CCXXX ci-après. On lit aussi dans Baillet : « Les troubles de la Grand-Bretagne l'ayant fait reve-  
» nir en France sur la fin de l'an 1640, il trouva dans Paris le repos et la  
» sureté qu'il cherchoit pour cultiver sa Philosophie à loisir, et il se lia  
» plus étroitement que jamais avec le P. Mersenne et M. Gassendi, qui  
» étoient les principaux conseillers et les compagnons de ses études. » (*Vie de Mons. Des-Cartes.* II, 120.)

## CCXXIX.

DESCARTES A MERSENNE.

[Leyde, 28 janvier 1641.]

Texte de Clerselier, tome II, lettre 53, p. 289-292.

*Sans date dans Clerselier. Mais Descartes avait promis, lettre CCXXVII (p. 286, l. 18-21, du 21 janvier, d'envoyer sa réponse à des objections contre sa Métaphysique, « au prochain voyage », c'est-à-dire huit jours après ; et il s'excuse ici de ne pouvoir encore le faire « pour ce voyage » p. 293, l. 3) ; la présente lettre est donc bien du 28 janvier 1641.*

1 istos omis. — 5 Addictissimus] Deuotissimus.

a. Descartes recevra plus tard le reste de la lettre de Hobbes, et y répondra le 18 février 1641, lettre CCXXXI ci-après.



Mon Reuerend Pere,

Ce mot n'est que pour vous dire que ie n'ay pû encore pour ce voyage vous enuoyer ma Réponse aux Objections, partie à cause que i'ay eu d'autres occu-  
 5 pations, qui ne m'ont quasi pas laissé vn iour libre, & partie aussi que ceux qui les ont faites semblent n'auoir rien du tout compris de ce que i'ay écrit, & ne l'auoir lû qu'en courant la poste, en sorte qu'ils ne me donnent occasion que de repeter ce que i'y ay  
 10 desia mis; et cela me fait plus de peine que s'ils m'auoient proposé des difficultez qui donnassent plus d'exercice à mon esprit. Ce qui soit toutesfois dit entre nous, à cause que ie serois tres-marry de les desobliger; & vous verrez, par le soin que ie prens à  
 15 leur répondre, que ie me tiens leur redevable, tant aux premiers<sup>a</sup> qu'à celuy aussi qui a fait les dernieres<sup>b</sup>, que ie n'ay receuës que Mardy dernier, ce qui fust cause que ie n'en parlay point en ma dernière, car nostre Messager part le Lundy.

20 I'ay parcouru le liuret de M. Morin<sup>c</sup>, dont le principal défaut est qu'il traite par tout de l'Infiny, comme si son esprit estoit au dessus, & qu'il en püst comprendre les proprietéz, qui est vne faute commune quasi à tous; laquelle i'ay tâché d'éuiter avec soin, car ie n'ay  
 25 iamais traité de l'Infiny que pour me soumettre à luy, & non point pour determiner ce qu'il est, ou <ce> qu'il n'est pas. Puis, auant que de rien expliquer qui soit

a. Les auteurs des *Secondes Objections*.

b. Hobbes, l'auteur des *Troisièmes Objections*, encore anonymes.

c. Voir ci-avant p. 275, l. 15, et p. 283, l. 10.

en controuuerse, dans son seizième Theorème, où il commence à vouloir prouuer que Dieu est, il appuye son raisonnement sur ce qu'il pretend auoir refuté le Mouuement de la Terre<sup>a</sup>, & sur ce que tout le Ciel tourne autour d'elle, ce qu'il n'a nullement prouué. 5  
 Et il suppose aussi qu'il ne peut y auoir de nombre infiny &c., ce qu'il ne sçauroit prouuer non plus; & ainsi tout ce qu'il met iufques à la fin, est fort éloigné de l'euidence & de la certitude Geometrique, qu'il sembloit promettre au commencement. Ce qui soit dit 10  
 aussi, s'il vous plaist, entre nous, à cause que ie ne desire nullement luy déplaire.

Ie viens de receuoir vostre derniere, du dix-neufiesme Ianuier, avec le papier de M. des Argues<sup>\*</sup>, que ie viens de lire tout promptement. L'inuention en est 15  
 fort belle, & d'autant plus ingenieuse qu'elle est plus simple. Car il n'y a pas grande difficulté à reconnoistre qu'elle est conforme à la Theorie, en considerant seulement que ces<sup>b</sup> trois premieres verges representent trois lignes droites en la superficie du cone que décrit 20  
 l'ombre du Soleil ce iour-là, & que leur rencontre est le sommet de ce cone; que le triangle est imaginé inscrit dans le cercle de l'Equateur, duquel il trouue le centre par la rencontre des deux perpendiculaires sur les deux costez de ce triangle; & que la ligne tirée 25  
 de la rencontre de ces perpendiculaires à l'un des angles, est le rayon de ce cercle : d'où le reste est euident.

Mais il me semble que, pour la pratique, l'usage de

a. Voir t. I, p. 258, l. 6, et l'*éclaircissement*, p. 260.

b. Lire ses ou les?

ces deux fils de metal n'est pas si exact que s'il faisoit faire vn triangle de carton, ou autre matiere, dont on appliqueroit les trois angles aux trois diuisions marquées sur les verges, apres y auoir fait vn trou rond  
5 de la grosseur du stile, dont le centre seroit en la rencontre des perpendiculaires. Car, en passant le stile par ce trou, & le haussant iusques à la rencontre des trois verges, on le poseroit en sa iuste situation\*.

Le vous prie de l'assurer que ie suis fort son serui-  
10 teur, & le remercie de ce qu'il a souuenance de moy, pour m'enuoyer de ses écrits. Le n'ay pû encore estudier son Traitté pour la coupe des pierres, à cause que ie n'en ay pas receu les figures<sup>a</sup>. Si vous m'apprenez quelque chose de ce qu'il dit auoir trouué touchant  
15 l'Algebre, ie pourray peut-estre iuger ce que c'est en peu de mots; mais pour ce qui est de se seruir en  
|mesme façon du *plus* & du *minus*, c'est chose que nous auons tousiours pratiquée.

Le vous suis extremement obligé de tous les bons  
20 auis que vous me donnez touchant ma Metaphysique, & autres choses.

Le pretens que nous auons des idées non seulement de tout ce qui est en nostre Intellect, mais mesme de tout ce qui est en la Volonté. Car nous ne sçaurions  
25 rien vouloir, sans sçauoir que nous le voulons, ny le sçauoir que par vne idée; mais ie ne mets point que cette idée soit differente de l'action mesme.

Il n'y aura, ce me semble, aucune difficulté d'accommoder la Theologie à ma façon de philosopher;  
30 car ie n'y voy rien à changer que pour la Transubstan-

a. Voir plus haut, p. 246, *éclaircissement* de p. 244, l. 25.

tiation, qui est extrêmement claire & aisée par mes principes. Et ie seray obligé de l'expliquer en ma Physique, avec le premier chapitre de la Genèse, ce que ie me propose d'enuoyer aussi à la Sorbonne, pour estre examiné auant qu'on l'imprime. Que si vous trouuez qu'il y ait d'autres choses qui meritent qu'on écriue vn Cours entier de Theologie, & que vous le vouliez entreprendre, ie le tiendray à faueur, & vous y seruiray en tout ce que ie pourray.

I'ay connu autresfois vn M. Chauueau à la Fleche, qui estoit de Melun; ie seray bien aise de sçauoir si ce ne seroit point celuy-là qui enseigne les Mathematiques à Paris; mais ie croy qu'il s'alla rendre Iesuite, & nous estions, luy & moy, fort grands amis\*.

I'ay receu. il y a desia quelques semaines, le liure de M. de la N., & vn autre du dixiesme liure d'Euclide mis en François\*. Mais pour vous auoüer la verité, sur ce que M. de Z(uylichem) m'auoit dit, auant que de me les enuoyer, qu'ils ne contenoient rien de fort exquis, & que i'auois d'autres occupations, ie les ay laissé reposer, apres auoir lû deux ou trois heures dans le premier, fans y rien trouuer que des paroles.

Ie ne croy point qu'il faille rien changer de ce que i'ay mis au commencement de ma Metaphysique\*, à l'occasion du sieur N.; car c'est le moins que i'ay pû, & que i'ay creu auoir dû dire sur ce sujet. Car ie me serois fait tort de n'en auoir point du tout parlé, vû que son écrit a esté vû de plusieurs, & ie vous assure que ie me soucie aussi peu qu'il le fasse imprimer, que i'ay fait du Pentalogos que vous auez vû<sup>a</sup>. Ie croy

a. Voir ci-avant p. 249, l. 14.

donc qu'en faisant imprimer ma Metaphysique, il fera bon d'y mettre ce commencement, afin qu'on voye que ce que j'auois écrit dans le Discours de ma Methode, n'est que la mesme chose que j'explique plus au long.

5 Mais il est vray que, pour faire écrire des copies, ce sera assez de commencer par l'Abregé que ie vous ay enuoyé.

Je feray bien aise qu'on me fasse le plus d'objections & les plus fortes qu'on pourra, car j'espere que  
10 la verité en paroitra d'autant mieux; mais ie vous prie de faire voir ma réponse & les objections que vous m'avez desia enuoyées, à ceux qui m'en voudront faire de nouvelles, afin qu'il ne me proposent point ce à quoy j'auray desia répondu.

15 J'ay prouué bien expressement que Dieu estoit Createur de toutes choses, & ensemble tous ses autres Attributs : car j'ay démontré son Existence par l'idée que nous auons de luy; et mesme parce qu'ayant en nous cette idée, nous deuons auoir esté créés par luy. Mais  
20 ie voy qu'on prend plus garde aux titres qui sont dans les liures, qu'à tout le reste. Ce qui me fait penser qu'au titre de la seconde Meditation, *de Mente humana*, on peut adiouster, *quod ipsa sit notior quàm corpus*, afin qu'on ne croye pas que j'aye voulu y prouuer son  
25 Immortalité. Et apres, en la troisiéme, *de Deo*, — *quod existat*. En la cinquiéme, *de Essentia rerum materialium*, — & *iterum de Deo, quod existat*. En la sixieme, *de Existentia rerum materialium*, — & *reali mentis à corpore distinctione*\*. Car ce sont là les choses à quoy ie desire qu'on  
30 prenne le plus garde. Mais ie pense y auoir mis beaucoup d'autres choses; et ie vous diray, entre nous, que

ces fix Meditations contiennent tous les fondemens de ma Physique. Mais il ne le faut pas dire, s'il vous plaist; car ceux qui fauorifent Aristote feroient peut-estre plus de difficulté de les approuuer; et i'espere que ceux qui les liront, s'accouëtumeront insensiblement à mes principes, & en reconnoiftront la verité auant que de s'apperceuoir qu'ils détruisent ceux d'Aristote.

5

Page 294, l. 14. — Ce « papier de M. Desargues » est la « Maniere vniuerselle de poser le style aux rayons du soleil en quelconque endroit possible, avec la regle, le compas, l'esquerre et le plomb », imprimée pages 385-392 du premier volume des *Œuvres de Desargues* (éd. Poudra, Paris, Leiber, 1864).

Desargues prescrit de faire sceller, sur le plan du cadran solaire à construire, les extrémités de trois verges aboutissant à un même point S hors du cadran et dirigées suivant les rayons d'ombre de ce point à trois moments différents de la journée. Sur chacune de ces verges, à partir du sommet S, il porte une même longueur et obtient ainsi trois points, A, B, C. Il reporte sur le papier le triangle ABC, construit le centre O du cercle circonscrit, puis par le triangle rectangle SOA, dont il connaît l'hypoténuse SA et un des côtés OA, il obtient la distance SO du point de rencontre S des verges à celui du style avec le plan ABC. Il fait alors entortiller autour de deux verges (soit SA, SB), aux points A et B, deux fils de métal qu'il réunit à des distances égales AO, BO, « en les tordant ensemble par leurs têtes », et qu'il attache, en leur point de jonction O, avec la verge préparée pour servir de style, à une distance SO de son sommet. En ajustant ce sommet au point de rencontre S des verges et en disposant le tout de façon à tendre les fils AO, BO, il a placé le style perpendiculairement au triangle ABC, donc suivant la direction de l'axe du monde.

Page 295, l. 8. — La remarque de Descartes peut avoir été l'origine d'un des procédés indiqués en 1643 par Abraham Bosse pour *poser le style* à la manière de Desargues, c'est-à-dire en cherchant l'axe d'un cône circulaire droit dont trois génératrices sont données (par les arêtes des trois verges dont il est parlé dans l'éclaircissement qui précède). Ce procédé consiste à monter une tige, qui doit servir de style, au centre d'un plan circulaire (*platine*) et perpendiculairement à ce plan. Il suffit ensuite de placer la tige de façon à ce qu'elle passe par le sommet du cône et qu'en même temps le bord de la *platine* touche aux trois arêtes des verges.

L'ouvrage en question d'Abraham Bosse a pour titre :

*La maniere vniuerselle de M. Desargues Lyonnois, pour poser l'essieu*

*et placer les heures et autres choses aux cadrans au soleil.* Par A. Bosse Graueur en Taille Douce, en l'Isle du Palais deuant la Megisserie, à la Roze Rouge. (A Paris, de l'Imprimerie de Pierre Des-Hayes, rue de la Harpe, à la Roze Rouge. Privilège du 3 novembre 1642, enregistré le 12 mai 1643.)

Le privilège est donné « a la requisition de Girard Desargues, de la ville » de Lion, qui a instruit Abraham Bosse, de la ville de Tours, graueur » en taille douce, de ses manieres uniuerselles pour pratiquer diuers Arts, » comme la perspective a la maniere mesme dont on trauaille en Geome- » traï, le Trait pour la coupe des pierres en l'Architecture, les Quadrans » au Soleil et autres, lesquelles iceluy Desargues auoit cy-deuant com- » mencé de publier en diuers exemples et projects. » Ce privilège a servi pour trois ouurages distincts (Coupe des pierres, Gnomonique, Perspec- » tive), en tête de chacun desquels figure une longue reconnaissance de Desargues attestant que « tout y est conforme à ce qu'il (Bosse) a voulu » prendre la patience d'en ouyr et conceuoir de mes pensées ». (*Œuvres de Desargues*, t. I, p. 469-493.) Si la rédaction desdits ouurages, très diffuse, appartient à Abraham Bosse, il n'en est pas moins probable qu'ils ne contiennent guère que des idées de Desargues, et qu'en particulier les diuers procédés pour *poser le style* sont de son invention. On remarquera qu'en tout cas il aurait encore simplifié celui que Descartes lui proposait.

Page 296, l. 14. — « Cela ne s'accorde pas avec ce que dit le fils du » S<sup>r</sup> Chauveau, que M<sup>r</sup> Desc. fit present d'un exemplaire de sa Geometrie » a son pere en 1637 par une distinction singuliere. » (*Note de l'exemplaire de l'Institut.*) Voir aussi t. I, p. 519, *éclaircissement*, et t. II, p. 115. Baillet déclare aussi qu'il n'a point eu connaissance d'un Père Chauveau (*Vie de Mons. Des-Cartes*, I, 21). La question de savoir si le mathématicien Jean-Baptiste Chauveau a été condiscipie de Descartes à la Flèche n'est cependant pas éclaircie. Tout d'abord le présent d'un exemplaire de la *Geometrie* en 1637 doit avoir été indiqué par Mersenne, sur la réputation que Chauveau s'était déjà acquise (il paraît avoir été d'ailleurs particulièrement lié avec Desargues, *Œuvres de D.*, t. I, p. 225). Mais précisément, si ce présent a été fait, et que Chauveau eût été le condisciple de Descartes, il peut paraître singulier qu'il ne se soit pas, dès 1638, rappelé à son souvenir. Enfin le Chauveau de la Flèche a évidemment pu disparaître, sans devenir Jésuite.

Page 296, l. 17. — Il s'agit probablement ici, en premier lieu, du livre de La Chambre, *Les Caracteres des Passions* (voir plus haut, p. 87, note b), que Descartes n'avait pas encore reçu le 28 octobre (p. 207, l. 25), et sur lequel Mersenne paraît avoir attendu son jugement. Quant à la traduction du X<sup>e</sup> livre d'Euclide, on peut remarquer qu'il existait déjà à cette époque trois versions françaises complètes pour les *Éléments* (Dounot, 1610; Henrion, 1615; Mardelé, 1622); mais pour le X<sup>e</sup> livre seul, on ne connaît que le *Traité des Incommensurables, avec l'explication du*

*dixième livre d'Euclide*, qui est probablement d'Albert Girard, et est inséré dans le volume VI des *Œuvres mathématiques de Simon Stevin* (Leyde, Elzevier, 1634). Il est très possible que ce *Traité* soit tombé isolé entre les mains de Mersenne et qu'il ait également désiré avoir le jugement de Descartes sur la matière. Ou bien serait-ce le livre de Géométrie, donné à Mersenne pour Descartes (dans le même but sans doute) et dont il est fait mention dans la lettre du 15 septembre ? (Voir p. 178, art. 9.)

Page 296, l. 24. — *Præfatio ad Lectorem*, 1<sup>re</sup> édit., p. 2-3 (non paginée), et 2<sup>e</sup> édit., p. 2-4 (*id.*). Il s'agit, en particulier, du passage : *Vidi quidem præterea duò quædam scripta satis longa*, où sont visées des Objections faites au *Discours de la Méthode*, et qui, comme on le voit ici, avaient circulé au Descartes. L'un de ces écrits doit être celui de Petit (voir t. II, p. 344, note a), dont Clerselier aura remplacé le nom par l'initiale « N. ». L'autre peut être soit celui du cousin de Du Maurier (t. II, p. 397, l. 16), soit celui des « Analystes » (t. II, p. 622, l. 7, et p. 629, l. 22).

Page 297, l. 29. — Tous ces titres se trouvent complétés ainsi dès la première édition : *Index Tractatum hoc volumine contentorum*, et Mersenne les avait ajoutés sur la copie MS. qu'il distribuait. Voir à ce sujet une lettre de Gassend, du 3 mai 1641, citée plus loin comme *éclaircissement* de la lettre CCXXXVII, du 28 avril 1641 (*Clers.*, II, 296).

## CCXXX.

HOBBS A MERSENNE POUR DESCARTES.

Paris, 7 février 1641.

Texte de Clerselier, tome III, lettre 31, p. 127-136.

« *Réponse de M. Hobbes à la précédente* », dit Clerselier, c'est-à-dire à notre lettre CCXXVIII, p. 287 ci-avant. A la suite du texte latin, Clerselier donne une version française, lettre 32<sup>me</sup>, p. 137-149. — Descartes répondra le 4 mars 1641, lettre CCXXXII ci-après.

Reuerendissime Pater,

Quod ea, quæ superiori epistolâ<sup>a</sup> tuo iussu tibi

a. Lettre perdue, aux trois premiers feuillets de laquelle Descartes avait



scripsi, Domino Descartes minùs arrideant, plurimùm doleo, tùm quod ingenium eius plurimi æstimo, tùm quod nullam rationem adhuc inuenio, propter quam ea quæ reprehendit debeam mutare. Libentissimè enim  
 5 mutarem (si Paralogismos meos possèm detegere), quæ minus rectè dicta sunt; quippe qui nihil edidi in publicum, quo tenear vnâ cum honore errores meos pertinaciter defendere. Ne tamen tanti viri authoritate existimatio mea apud te opprimatur, visum est mihi,  
 10 epistolâ hâc, obiectionibus eius, eo ordine quo à te relatæ sunt, paucis quantum possùm & quâ possùm perspicuitate respondere.

Dicis, primo loco, Dominum Descartes *non agnoscere spiritum illum internum*, quem ego ibi suppono,  
 15 *eundem esse cum materia subtili*, quam supponit ille<sup>a</sup>.

Respondeo : certè ego per spiritum intelligere me dixi corpus subtile & fluidum; quid autem intersit inter corpus subtile & materiam subtilem, equidem non intelligo.

20 Adducis, proximo loco, causas quare hoc non agnoscit, quas dicis esse duas : *primam, quia ego statuo spiritus internos causam esse duritiei, ille materiam subtilem causam esse mollitiei; secundam, quia non videt ille, quâ ratione iste spiritus valde mobilis corporibus duris ita*  
 25 *includi possit, vt nunquam ex ijs egrediatur; nec quomodo ingrediatur, quando mollia durefcunt*<sup>b</sup>.

| Quæso te, Reuerendissime Pater, (tibi enim nunc

répondu, lettre CCXXVIII, p. 287 ci-avant. Elle en comprenait huit autres, envoyés plus tard en Hollande, et auxquels répliquera la lettre CCXXXI.

a. Page 287 ci-avant, l. 10, à page 288, l. 1.

b. Page 288, l. 2 à 7.

foli fatifacere fatago), nunquid tibi capere impoffibile eft, fpiritum fluidum & fubtilem talem & tam velocem motum habere poffe, vt partes eius minùs cedant tactui & impulfui noftro, quàm fi eadem alio motu & minùs veloci concitarentur? Quid autem eft 5  
durum, præter id cuius partes, ftante toto, *minùs*; molle, præter id cuius partes *magis* corporis incurrentis impulfui cedunt? Quod fi fit verum, (nam fup-  
pofui tantùm huiufmodi motuum in fpiritibus diuerfitatem, vt rem poffibilem), fequetur idem corpus 10  
tenue, fiue materiam fubtilem, caufam fore & molli-  
tiei & duritiei, prout diuerfâ velocitate & diuerfo modo mouebitur. Prima ergo caufa, propter quam *negat eandem effe rem fpiritum & materiam fubtilem*,  
oftendit potius voluntatem quàm rationem diffentiendi. 15  
Quod attinet ad fecundam caufam diffentiendi, nempe quod *non vidit quâ ratione &c.*, dico eam non effe fufficientem caufam quare diffentiret, fed potius quare diligentius confideraret. Neque enim ego dixi  
durefcere corpora per ingreffum fpirituum, neque 20  
mollefcere per exitum eorundem; fed fpiritus fubtiles & liquidos, vehementiâ motûs fui, poffe conftituere corpora dura, vt adamantem; & lentitudine, alia corpora mollia, vt aquam vel aërem. Hypothefis autem  
illa vehementiæ motûs fpirituum in vno corpore, 25  
maioris quàm in alio, ad faluandum phænomenon duritiei, mihi quidem non videtur inferior illâ Domini Descartes, qui ponit atomorum fuarum nodos & implicationes quafdam, quibus partes corporum duro-  
rum debeant cohærere. Si quis enim interrogaret 30  
illum, quibus vinculis & quibus nodis particulæ illa-

rum partium craffiorum, quas in duris fupponit, inter fe cohæreant, credo hæreret, neque fe fciret vllo modo meliùs extricare, quàm fupponendo motum aliquem materiæ subtilis in illis ipfis atomis, quas ponit  
5 pro minimis.

Dicis, tertio, quod vbi dixerim *illum clariùs locuturum fuiffe, fi pro determinatione pofuiffet motum determinatum<sup>a</sup>*, eum mihi non affentiri, fed respondere his verbis : | *Et fi enim dici poffit velocitatem pilæ ab A ad B*  
10 *componi ex duabus alijs, ab A ad H, & ab A ad C, abftinendum tamen effe putavi ab ifto modo loquendi, ne fortè ita intelligeretur, vt ipfarum velocitatum in motu fic composito quantitas, & vnus ad alteram proportio, remaneret; quod nullo modo eft*  
15 *verum. Nam fi, exempli gratiâ, ponamus pilam ab A ferri dextrorfum vno gradu celeritatis, & deorfum vno etiam gradu, perueniet ad B cum duobus gradibus celeritatis, eodem tempore quo alia, quæ fer-*  
20 *retur etiam dextrorfum vno gradu celeritatis, & deorfum duobus, perueniet ad G cum tribus gradibus celeritatis; vnde fequeretur lineam AB effe ad AG vt 2 ad 3, quod tamen eft vt 2 ad  $\sqrt{10}$ .*

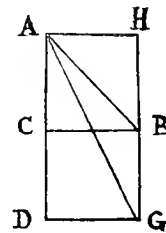

Resp(ondeo): quoniam confitetur Dominus Descartes  
25 *dici poffe velocitatem pilæ ab A ad B componi poffe ex duabus alijs ab A ad H & ab A ad C, debebat confiteri quoque id verum effe; nam existimat is, à Philofopho, in Philofophiâ, nihil dici poffe, quod non fit verum. Sed abftinuit ab ifto loquendi modo, quoniam inde colligi*  
30 *videtur poffe id quod falſum eft, nempe rationem lineæ*

a. Page 288 ci-avant, l. 9 à 26.

*AB non esse ad lineam AG vt 2 ad  $\sqrt{10}$ , sed vt 2 ad 3;* quæ ratio abstinendi non est iusta. Nam, si non rectè infertur ab isto modo loquendi falsitas illa, non debebat timere à Paralogismis quos alij postea sibimetipsis possent facere; sed ipse putauit illationem illam veram esse, quam ideo ipse quoque colligit, sed fallaci ratiocinatione. Nam, *etsi pilam ponamus ferri ab A dextrorsum vno gradu celeritatis, & deorsum vno etiam gradu,* non tamen perueniet ad B duobus gradibus celeritatis; similiter, *si A feratur dextrorsum vno gradu, deorsum duobus,* non tamen perueniet ad G tribus gradibus, vt ille supponit. Supponamus enim duas rectas constitutas ad angulum rectum, AB, AC, sitque velocitas ab A versus B in ratione ad velocitatem ab A versus C, quam habet ipsa AB ad ipsam AC; hæc duæ velocitates componunt velocitatem quæ est à B versus C. Dico velocitatem à B versus C esse ad velo-

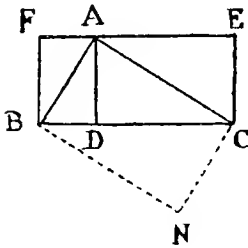

citatem ab A versus C, vel ab A versus B, vt recta BC ad rectam AC vel AB. Ducatur ab A recta AD perpendicularis ad BC, & per A, recta FAE eidem BC parallela; item BF, CE, perpendiculares ad FE. Quoniam igitur motus ab A ad B componitur ex motibus ab F ad A & ab F ad B, non contribuet motus compositus AB plus celeritatis ad motum à B versus C, quàm possunt contribuere componentes FA, FB; sed motus FB nihil contribuit motui à B versus C; motus enim ille determinatur deorsum, nec omnino tendit à B versus C. Solus igitur motus FA dat motum à B versus C. Similiter probatur

AC dare motum à D versus C in virtute folius AE; sed celeritas quam participat AB ab FA, & quâ operatur à B versus C, est ad celeritatem totam AB in proportione FA vel BD ad AB. Item celeritas quam habet

5 AC, virtute AE, est ad celeritatem totam AC, vt AE vel DC ad AC. Sunt ergo ambæ celeritates iunctæ, quibus fit motus à B versus C, ad celeritatem simpliciter sumptam in AC vel in AB, vt tota BC ad AC vel AB. Quare, sumptâ præcedenti figurâ,

10 erunt celeritates per AB, AG, vt ipsæ AB, AG, hoc est vt  $\sqrt{2}$  ad  $\sqrt{5}$ , hoc est vt  $\sqrt{4}$  ad  $\sqrt{10}$ , hoc est vt 2 ad  $\sqrt{10}$ , & non vt 2 ad 3. Non igitur sequitur absurdum illud ab isto modo loquendi, quod

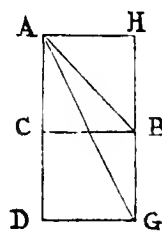

15 putabat D. Descartes. Vides, Pater, quàm pronum sit etiam doctissimis viris per nimiam securitatem quandoque παραλογίζεσθαι.

Quarto, scribis dicere illum, *non debuisse me dicere, celeritatem sublatam esse à terrâ, propterea quod ille*  
 20 *contrarium supposuerat, & propterea quod contra experientiam est; alioqui enim pila perpendiculariter in terram incidens nunquam resliret<sup>a</sup>.*

| Respondeo : certè ego in epistolâ meâ hypothesim illius non sustuli, sed dixi ipsum eam sustulisse, ideoque  
 25 eâ vti non debuisse (nam, quantum ad meam de eâ re opinionem attinet, puto sanè dari motum qui neque tolli neque ideo minui vnquam possit). Sed vt iudices vtrum suam ipsius abstulerit hypothesim, nec ne, repetamus figuram. Supponit ille moueri A versus B.  
 30 motu quidem nunquam cessaturo, sed tamen qui non

a. Page 288 ci-avant, l. 27, à page 289, l. 3.

semper erit in eâ determinatione, vt ille loquitur; hoc est, ibit semper æqualiter quod mouetur, sed non ibit semper per eandem viam, siue lineam directam.

Concedo. Præterea componitur determinatio (siue via)

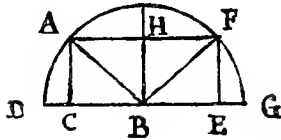

ab A versus B, à duabus alijs vijs

(siue determinationibus), quarum

vna est deorsum ab A versus C,

altera lateralis ab A versus H.

Concedo quoque. Ex his probare

se putat, motum ab A in B procedere à B in F per

angulum FBE æqualem angulo ABC, sine destructione

hypothesis suæ. Quod negavi. Quando enim pila, quæ

mouetur ab A versus B, peruenerit ad B, perdit deter-

minationem (siue viam), quam habebat deorsum ab AH

versus CB; restat ergo determinatio quæ dextrorsum

erat ab AC versus HB; retinetur autem gradus velo-

citatis quem habebat ab initio; ibit igitur ad circum-

ferentiam circuli in G. Oportuit igitur illum demon-

strasse quòd, retentâ velocitate integrâ quam habebat

ab A versus B, impossibile esset pilam promoueri lon-

giùs, in eâdem determinatione, quàm ad E: quod

facere non potuit, nisi determinatio illa ab A versus H

fumeretur pro motu. Sed & ipse videtur determinatio-

nem illam intelligere pro motu, quoniam, in demon-

stratione eius, attribuit ei quantitatem; determinatio

enim, siue via pilæ, non habet quantitatem, nisi qua-

tenus, secundum eam, pila lineam describit tantâ vel

tantâ longitudine. Iam verò, si determinationes illæ

duæ perpendicularis & lateralis sint motus, manifestum

est pilam, quando venit ad B, perdere partem illam

motûs sui quam habebat ab A versus C. Ideoque, post

impactum in B, | minùs velociter fertur quàm ante;  
 quæ est propriæ hypothesi suæ destructio. Quod addit,  
 talem motûs diminutionem esse contra experientiam,  
 quia videmus ea quæ incidunt in terram perpendicu-  
 5 lariter ad perpendiculum resurgere, miror quomodo  
 ab experienciâ sciri potest vtrum reflexio hæc ad per-  
 pendiculum fiat, ab eo quod nulla sit motûs iactura,  
 an verò à motûs restitutione; nam idem effectus fieri  
 potest vtrouis modo. Verum est, quod experientia  
 10 docet fieri reflexionem per angulos æquales, sed non  
 à quâ causâ.

Scribis, quinto, Dominum Descartes *libenter conce-  
 dere partem terræ incumbenti pilæ aliquantulum cedere,  
 ipsiusque pilæ partem incumbentem non nihil introrsum*  
 15 *incuruari, & vtrumque, scilicet pilam & terram, se resti-  
 tuere; et nullâ vi amoueri quod non cedit leuissimæ,  
 videri ipsi nullam habere veritatis speciem<sup>a</sup>.*

Reip(ondeo) : ostenderam tamen, si vis leuissima non  
 faciet cedere id cui impingit, saltem aliquantulum, du-  
 20 pla vis non sufficit, quia bis nihil nihil est, & sic, quo-  
 tiescunque multiplicaueris vim illam, fiet nihil. Quæ  
 sanè demonstratio est, cuius vitium ille non detegit,  
 sed ait pugnare cum experienciâ : quia, *in bilance, ap-  
 pensum pondus 100 librarum mouebitur à 200 libris ex*  
 25 *alterâ parte iugi appensis, ab vnâ librâ non mouebitur;*  
 quasi ego dixerim vim leuissimam sufficere ad mouen-  
 dum à loco suo, non modò partem in quam impingit &  
 quam tangit, sed etiam totum quod illi parti adhæret.  
 Quando is concedit *partem terræ, cui incurrit pila, ali-*  
 30 *quantulum cedere, intelligitne totum telluris orbem*

a. Page 289 ci-avant, l. 7 à 17.

loco cedere? Puto non. Quare igitur non sufficit ad confirmationem propositionis meæ, quod, sicut terra premitur & parte suâ aliquâ recedit propter pilam impactam, ita iugum bilancis aliquantulum premitur & pars eius deprimitur propter pilam suspensam? Et, sicut multiplicata vis impactæ pilæ sufficit ad mouendam totam tellurem, ita multiplicata vis suspensæ libræ, vel pilæ, vel, si placet, plumæ, sufficit ad tollendum pondus 100 librarum. 5

Sexto, quod dicis eum affirmare *resultum pilæ magis impediri ab istâ incuruatione pilæ & terræ, quàm ab eius restitutione iuuetur: atque ex eo posse demonstrari reflexionem pilæ, & aliorum eiusmodi corporum non extremè durorum, nunquam fieri ad angulos accuratè æquales*<sup>a</sup>. 10

Respondeo : verum hoc est de pilâ & eiusmodi corporibus, propterea quod non modò velocitas in ijs continuo minuitur vel augetur à grauitate, sed etiam corpora, in quæ incidunt, non perfectè compensant iacturam illam velocitatis; ideoque, quatenus loquutus sum de pilâ, in exemplum reflexionis luminis, supposebam motum eius neque minui eundo, & perfectè restitui quod perdiderat in occurso corporis resistentis. Sed in lumine. cuius motus neque à grauitate neque à leuitate diuertitur, & cuius materia facillimè mobilis est, ideoque motus eius restitui à resistente integrè potest, angulorum æqualitas rectè ex tali restitutione saluari potest. 20 25

Septimo, ais dicere illum, *perperàm à me adduci istam terræ mollitiem ad æqualitatem angulorum demonstrandam; præsertim cum ab eâ sequatur, si terra & pila* 30

a. Page 289 ci-avant, l. 17 à 23.



*tam duræ essent, vt nullo modo cederent, nullam fore reflexionem; quod est incredibile*<sup>a</sup>.

Resp(ondeo) : primùm me non adscribere reflexionem mollitiei terræ, sicut neque vitri vel chalybis; sed  
 5 scire me, docente experienciâ, <eo> fortio- rem esse reflexionem, quo durius est corpus in quod impingitur & quod impingit, modò non sit durities ea actu infinita (quod est impossibile). Nam si non sit ea durities actu  
 10 infinita, cedit vi alicui, & proinde etiam, vt ante ostensum est, leuissimæ. Dura autem, quo magis sunt dura, tanto magis se restituunt, ideoque tanto fortio- rem faciunt reflexionem. Quod si supponeret quis du- ritiem illam actu infinitam & impossibilem, tam in im-  
 15 pingente quàm in eo in quod impingitur<sup>b</sup>, nemo vnquam experienciâ cognoscet, vtrum reflexio fieret necne. Sit enim durum actu in infinitum, tam quod descendit per AB, quàm quod sub-  
 sternitur in CD; quæ ratio reddi potest quare non vel quiescat in B  
 20 id quod ibi impingit, vel, si frangi potest, quare non pars altera moueatur per BC, altera per BD? Vel, si descenderit obliquè per EB, quid impedit (si franga- tur) quominus pars moueatur, fortassè pars maior, per  
 25 BC, altera pars minor per BD? Nam quod aliter fieri videmus, id prouenire potest ex eo quod non dentur corpora infinitæ duritiei.

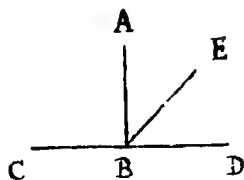

Octauo, quod dicis, *distinctionem quàm attuli inter refractionem eorum quæ media permeant* (vt quando pila

a. Page 289 ci-avant, l. 25. à page 290, l. 2.

b. Hypothèse de Descartes: voir plus haut, p. 290, l. 3.

permeat aërem & aquam), & eorum quæ non permeant, ab eo non approbari, propterea quod utroque modo, si corpora sint eiusdem generis, refringuntur versus easdem partes<sup>a</sup>.

Respondeo, me non satis intelligere quæ corpora ille sub eodem & quæ sub diuerso genere collocat. Ego fanè duo genera propagationis motus posui, quamquam in eodem genere corporis : potest enim pila corpus durum perfringere, in quo casu dico viam pilæ refringi intra durum in partes à perpendiculo auersas; potest etiam eadem pila à duritie corporis repelli, ita tamen vt motus propagetur successiuè per totam corporis crassitiem, vt quando campana percutitur malleo, (vel quando, vt ego censeo, lumen propagatur per medium durius eo ex quo venerat), & dixi in hoc casu fieri refractionem versus perpendiculum. Quam ille distinctionem non confutauit, neque ego mutare debeo, nisi Dominus Descartes demonstraret aliquid in contrarium. Nam suppositiones illæ de pororum parietibus, & de velociori motu luminis in duro quàm in molli, vel in denso quàm in raro, (vtro enim modo loquendum sit, nescio, donec mihi definitiones suas duri, mollis, densi & rari, communicauerit, quod in libris suis non fecit), aberrant, meâ quidem sententiâ, à verâ methodo demonstrandi.

Nono, scribis Domino Descartes videri *me nihil attulisse contra demonstrationem eius refractionis, quam tamen damnaueram; neque aduertisse differentiam quæ est inter refractionem pilæ aliorumque corporum in aquam incidentium, & refractionem luminis*<sup>b</sup>.

a. Page 290 ci-avant, l. 5 à 9.

b. *Ib.*, l. 21, à page 291, l. 2.

| Respondeo me illam distinctionem & animaduertisse & attulisse : nempe illam ipsam quam ille proximè suprà damnauit, & ego defendi. Vtrum autem nihil attulerim contra eius explicationem refractionis, iudicabis tu, Reuerendissime Pater, qui ipsam meam epistolam apud te habes. Confitetur tamen *obieciſſe me repugnantiam quandam cum experientiâ in hypothesi eius*, quod certè ipsum non est parum; cui tamen obiectioni non respondet. Obseruauit quidem in fluminibus velociùs ferri aquam inter nauigia quàm liberam, & ubi non impeditur. Applicari autem hoc præſenti dubio non potest, quia id accidit ex eleuatione aquæ, vnde sequitur motus velocior à grauitate; quod fieri non potest in materiâ subtili, dum permeat poros corporum durorum, quia nulla ibi fit eleuatio, neque est vlla grauitas materiæ eius subtilis. Similiter, quando corpus graue mouetur tardiùs super tapetem sericum quàm super mensam marmoream, ratio eius rei est quod insurgentes tapetis partes anteriores opponunt se prementi graui, & impediunt motum totius, propter consistentiam eius; id tamen accidere non potest materiæ subtili, quæ & fluida est maximè, & minimè grauis. Adde quòd corpus planum faciliùs mouetur super tapetem sericum, sequendo inclinationem pilorum, modò extremitas corporis moti promineat vltra extremitatem tapetis, & supposito quod tapes pressus non conetur se restituere. Quæ omnia impedimenta absunt à motu materiæ subtilis per duri poros.

30 Scribis, decimo loco, quòd queritur Dominus Descartes *me affinxisse ei, quòd computauerit omnem iactu-*

*ram velocitatis in motu deorsum; dixisse autem illum constantissimè computandam esse in motu toto simpliciter sumpto*<sup>a</sup>.

Respondeo : fateor dixisse illum directè, computandam esse illam iacturam in motu toto; sed cùm dixit 5  
determinationem, perpendicularem tantùm & non lateralem, minui in primâ duri penetratione, dixit per consequens motum totum perpendicularem minui; nam determinatio minui non potest, nisi per determinationem intelligat motum. | Non ergo constantissimè 10  
dixit iacturam motûs computandam esse in toto motu simpliciter. Si igitur ille vtrumque contradictoriorum dixit, ego autem alterum eorum ei adscribo, non est hoc ei aliquid affingere. Præterea, si ille iacturam velocitatis totam computat in toto motu, nullam autem 15  
computat in motu laterali, necesse est vt totam computet in solo perpendiculari.

Vides, Reuerendissime Pater, quàm clarè & perspicuè illius obiectionibus, breuiter tamen, respondi. Ex quo patet doctissimum & ingeniosissimum virum, vel 20  
incuriâ vel præiudicio, non satis intendisse animum ad ea quæ scripseram; nihilominus liberum tibi sit communicare ei reliqua quæ in eâdem epistolâ continentur<sup>b</sup> circa refractionem; videbit enim parallelogrammum illud quo vsus sum, ad explicandam refractionem 25  
pilæ, minimè pertinere ad refractionem luminis, prout ille suspicatur<sup>c</sup>.

Quod attinet ad demonstrationem amici mei, eam,

a. Page 291 ci-avant, l. 17 à 20.

b. Voir ci-après la lettre CCXXXI.

c. Page 291, l. 28.

nisi perijt eo quem nosti casu, credo me habiturum  
 proximâ septimanâ<sup>a</sup>; si habuero, tibi eam communi-  
 cabo, neque Domino Descartes eandem inuidebo. In  
 quo iudicandi facultatem summè admiror, diligentiam  
 5 desidero, quam si, auctore te, in legendis meis adhi-  
 bere velit, nemo est cui ego censuram eorum libentiùs  
 deferrem. Plurimum vale, & faue

Tuî obsequentissimo

HOBBS.

10 Parisijs, Feb. 7 1641.

CCXXXI.

DESCARTES A MERSENNE POUR HOBBS.

[Leyde, 18 février 1641.]

Texte de l'exemplaire de l'Institut, tome III, lettre 33, p. 149-152.

*Sans date dans Clerselier; mais la lettre suivante, qui est fixement datée du 4 mars 1641, nous apprend que celle-ci a été écrite quinze jours auparavant, c'est-à-dire le 18 février. — « Collationnée sur l'original de M. de la Hire », dit une note en marge. Le numéro de cet original est inconnu; dans le classement de dom Poirier, il a été coté (66). — Variantes de Clerselier, d'après la minute. Clerselier donne, en outre, une version française, lettre 34, p. 153-157.*

Reuerendissime Pater,

Et si sperassem ea quæ in superioribus meis litteris

a. C'est la démonstration à laquelle il a été fait allusion, p. 290, l. 19, et p. 291, l. 24. Elle venait sans doute d'Angleterre; et l'ami dont il est question était peut-être Cavendish, dont Hobbes parlera, lettre CCXXXIV ci-après.

responderam<sup>a</sup> ad initium scripti à doctissimo quodam Anglo ad Reuerentiam vestram missi, me liberatura esse onere ad reliqua respondendi; quia tamen nihilominus vltima octo folia scripti eiusdem à vestrâ Reuerentiâ hodie accepi<sup>b</sup>, simulque admoneor aliquos 5 esse ex doctis vestris, qui ea quæ ibi de refractionibus aliter quàm in meâ Dioptricâ traduntur, pro veris & rectè demonstratis admittant, officij mei esse existimo, |breuiter hîc ostendere, quibus ex notis aurum ab orichalco dignosci possit. 10

In fine 3 folij, vtitur valdè inani ratione, vt refutet id quod scripsi Diop. pag. 19, *quia*, inquit, *sequeretur pilæ inesse intellectum rerum Geometricarum*; tanquam si ex eo quod aliquid fiat in naturâ iuxta leges Geometriæ, sequatur idcirco in corporibus, in quibus id fit, esse 15 intellectum. Ego verò satis esse putavi ad demonstrandum aliquid fieri, quod Geometriæ leges docerent ita fieri oportere. Nec ille quicquam noui hîc affert, sed tantùm rem à me traditam magis explicat, dicendo *in magnâ inclinatione resistentiam aquæ superare impulsum 20 deorsum*, quod, vt intellectu facillimum, explicare neglexeram. Sed, hoc explicando, in magnam difficultatem à suis principijs adducitur: quomodo scilicet pila' refiliat? an enim dicet aquæ superficiem incur-

4 eiusdem *omis.* — 6 vestris] — 17 aliquid fieri] quid fieret. —  
 viris. — 9 ostendere] monere. — 19-21 in... deorsum *non en ita-*  
 12 Diop. *omis.* — 12-13 quia... *liques.* — 24 après pila] sursum  
 Geometricarum *non en italiqes.* *ajouté.*

a. Lettre CCXXVIII, p. 287 ci-avant.

b. C'est le reste de l'écrit de Hobbes, dont Descartes n'avait d'abord reçu que la première partie (p. 283, l. 10, et p. 292, l. 2-3); il répond ici à la seconde partie, reçue seulement le 18 février.

uari etiam instar arcûs &, dum se restituit, pilam sursum repellere ?

In reliquis omnibus agit de refractione, & in primâ suâ hypothesi falsum assumit, *quod nempe omnis actio*  
 5 *fit motus localis*. Cùm enim, exempli causâ, baculo innixus terram premo, actio meâ manûs communicatur toti isti baculo, & transit vsque ad terram, quamvis nullo planè modo baculum illud, nec quidem insensibiliter, vt infrâ assumit, moueri supponamus.

10 Quintam etiam hypothesim, *quod aër fit minus contumax aduersus motum luminis quàm aqua vel vitrum*, non probat ; cùmque eius contrarium in Dioptricâ demonstrarim, ille verò nullam dicti sui afferat rationem, quæro : vtri magis sit credendum ? Neque enim verisimilitudinem aliquam in eo esse putandum est, quod  
 15 aër faciliùs cedat motui manuum quàm aqua vel vitrum ; quoniam actio luminis non est in ipsis corporibus aëris & aquæ, sed in materiâ subtili eorum poris contentâ.

20 Hic autem ex occasione animaduerto, me in præcedenti epistolâ scripsisse *lumen faciliùs propagari in duro quàm in molli<sup>a</sup>* ; quod ita est intelligendum, vt durities ista non referatur ad tactum manuum nostrarum, sed ad motum materiæ|subtilis tantum ; ne fortè quis putet  
 25 inde sequi, refractionem esse debere multo maiorem in vitro quàm in aquâ ; etsi enim vitrum sit multo

3 après agit] tantum ajoutée.  
 — 4-5 quod... localis non en italiques. — 10-11 quod... vitrum idem. — 17 quoniam]

neque enim. — non est] est.  
 — 20 animaduerto] aduerto. — 21-22 lumen... molli non en italiques.

durius respectu tactus nostri, non tamen multo minus resistit motui materiae subtilis.

Prima propositio planè est imaginaria, destruiturque eius probatio, ex eo quod vtatur ad ipsam primam suam hypothese iam refutata. 5

Secunda propositio, si in ipsa pro reiectione ponatur *repulsio*, vt etiam de impulsione sine motu possit intelligi, vera est, & mea.

Quæ in tertiâ habet de Systole &c., planè destruitur ex iam dictis; vt & ea quæ dicit in corollario de inclinatione, quam vult esse motum, idque ob valdè leuem rationem: *quia*, inquit, *principium motus est motus*; quis enim illi concessit inclinationem esse principium siue partem primam motus? 10

In propositione quartâ, malè dicit *radium esse spatium solidum*; meliùs fortè dixisset, esse vim per spatium solidum diffusam; sed adhuc meliùs, si cum omnibus Opticis radium vt lineam tantum consideraret: non enim vtitur postea eius latitudine, suaque lineâ lucis, nisi ad imaginarias rationes adornandas. 15 20

Sed præcipuus eius error est in causâ Physicâ refractionis radiorum explicandâ: tota enim fictitia est, & à Mechanicæ principijs aliena. Fictitia, quia nititur latitudine quam radijs gratis affingit, quamque in decimâ quartâ propositione ipsdem detrahit, & nihilo- 25

1 tactus nostri] manuum nostrarum. — minus] magis. — 4 après ipsam] probandam ajoutée. — 7 etiam de] de solâ. — sine] non de. — 9 &c. omis. — 11 idque] hocque. — 11-12 valdè leuem] egregiam. — 12-13 quia...

motus non en italiques. — 15-16 radium... solidum idem. — 18 radium] illum. — tantum vt lineam. — 18-19 non enim omis. — 19 après vtitur] enim tantum ajoutée. — eius] radij. — suaque] vt & suâ. — 20 nisi omis.



minus eodem modo refringi fatetur ; et quia, si vera  
 esset, multo magis haberet locum in motu pilæ quàm  
 in radijs luminis, quod tamen ipse suprà negavit, at-  
 que experientiæ repugnat. Vt & ratio propter quam  
 5 suprà voluit pilam in aquâ refrangi à perpendiculari,  
 radijs luminis melius, vel faltem æquè benè ac motui  
 pilæ, potest applicari ; in ipsâ enim nulla fit mentio  
 motûs successiui ; in alterâ autem quam affert pro ra-  
 dijs, fictitij cuiusdam parallelogrammi considerat mo-  
 10 tum successiuum, estque à legibus Mechanicæ aliena :  
 tum quia supponit motum par-  
 tis D parallelogrammi ABCD  
 tantundem tardari à superficie  
 aquæ EDF, cùm primùm illam  
 15 ingreditur, quàm paulo post,  
 cùm plures partes lineæ CD in  
 aquam demersæ sunt ; tum quia  
 in transitu radij à medio densiori in rarius vult au-  
 geri celeritatem motûs, nec tamen dare potest vllam  
 20 causam istius augmenti ; facilè enim intelligitur mo-  
 tum tardari à densitate medij ; non autem inde sequi-  
 tur, vbi non est tanta densitas, illum augeri, sed tan-  
 tum minùs imminui ; tum propter alias causas, quas  
 omnes recensere esset longum.

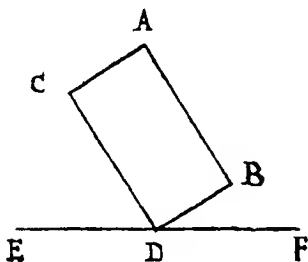

25 Quinta propositio, *quod radius obliquè incidens sit  
 considerandus vt habens latitudinem*, iam est refutata,  
 & pugnat cum decimâ quartâ ; nec valet eius pro-  
 batio, ad quam gratis assumit *considerari radium vno  
 termino longiùs operari quàm altero*. Quod nemo ipsi

21 non autem] sed non. — 25-26 quod... latitudinem *non en  
 italiques*.

concedet, qui radium absque latitudine considerabit.

Sequentia, vsque ad decimam quartam propositionem, fatis, vt puto, sequuntur ex eius principijs; dico *vt puto*, quia fatis attentè non legi vt ausim affirmare. Cæterùm non mirum est quod ex falsis hypothesibus sequatur verum, quia illas ad veritatem sibi ante cognitam accommodauit. 5

In fine de Coloribus nihil habet quod non ante scripserim, nisi quod rem sufficienter non explicet. Et malè ait me, globulos supponendo, priorem meam hypothese[m] destruxisse; quia, illos globulos describendo, non affirmavi nihil esse in spatiolis quæ ab ipsis non implentur; nec opus habui plura explicare, quàm quæ ad institutum meum faciebant. Denique, vt verbo absolua[m], ne minimam quidem rationem in toto hoc scripto reperi à meis diuersam, quæ vera & legitima esse videatur. Sum, 15

Reuerendissime Pater,

V<sup>x</sup> R<sup>x</sup> deuotissimus famulus, DESCARTES.

CCXXXII.

DESCARTES A MERSENNE.

Leyde, 4 mars 1641.

AUTOGRAPHE, Bibl. Nat., fr. n. a. 5160, f. 22-26.

*Variantes de Clerselier, t. III, lettre 35, p. 157-165, pour une partie de cette lettre, avec le titre : Réponse de Monsieur Descartes*

6 après illas] hypotheses ajouté.      plentur] replent. — 17-19 Sum...  
— 12 ab ipsis] ipsi. — 13 im-      DESCARTES omis.

à la lettre de Monsieur Hobbés (*c'est-à-dire à la lettre CCXXX ci-avant p. 300*). L'original se compose de deux feuilles, grand format : la première, pliée en deux feuillets, est entièrement remplie, et ces quatre pages correspondent presque entièrement à l'imprimé; le premier feuillet de la seconde est rempli, recto et verso, ainsi que le recto seulement du second feuillet, soit trois pages, dont le texte a été publié, pour la première fois, dans l'Archiv für Geschichte der Philosophie, 1891, IV, p. 445-449. Sur la première page, en bas et à gauche, on trouve 46 c, numéro du premier classement de La Hire, compté plus tard pour le numéro 38, comme on le voit dans l'exemplaire de l'Institut; en haut et à droite, (32), numéro du classement de Poirier. Sur cette même page, on lit en marge, de la main de Legrand, cette note : « 1684, imprimée dans le 3<sup>e</sup> volume, page 157, lettre 35 », ce qui vaut à partir du passage : « ayant leu... » (p. 320, l. 1). Voir, à ce sujet, notre Introduction, t. I, p. XLVII.

Mon Reuerend Pere,

J'ay receu de vos lettres a ces deux derniers voyages, mais il semble neanmoins que vous m'en auez enuoyé dauantage que ie n'en aye receu ; car en celle  
 5 qui vint il y a 8 iours, vous me mandiez que ie deuois auoir vû les obiections qui ont esté faites en la dispute du *conarium*, lesquelles ie n'ay toutefois point veuës en aucune façon<sup>a</sup> ; & en cete derniere, ou estoit enfermee la lettre de mon frere<sup>b</sup>, vous mandez que vous  
 10 auez desia enuoyé vostre lettre a la poste, lorsqu'on vous a donné celle de mon frere, de façon que ie deurois receuoir cete autre lettre que vous auez enuoyée a la poste, & toutefois le meslager dit qu'il ne l'a point; s'il y a eu dedans quelque chose de consequence,  
 15 vous m'en auertirez, s'il vous plaist.

2-1, p. 320 J'ay... Au reste, *omis*.

a. Voir ci-après lettre CCXXXVII (*Clers.*, II, 295), et ci-avant, lettre CCXXXIII, p. 262.

b. Lettre perdue. Voir lettre CCXXI ci-avant, p. 252.

Au reste, ayant leu a loysir le dernier escrit de l'Anglois<sup>a</sup>, ie me suis entierement confirmé en l'opinion que ie vous manday, il y a 15 iours<sup>b</sup>, que i'auois de luy, & ie croy que le meilleur est que ie n'aye point du tout de commerce avec luy, & pour cete fin, que ie m'abstiene de luy respondre; car, s'il est de l'humeur que ie le iuge, nous ne sçaurions gueres conferer ensemble sans deuenir ennemis; il vaut bien mieux que nous en demeurions, luy & moy, ou nous en sommes. le vous prie aussy de ne luy communiquer que le moins que vous pourrez de ce que vous sçaez de mes opinions & qui n'est point imprimé; car ie me trompe fort, si ce n'est vn homme qui cherche d'acquérir de la reputation a mes despens, & par de mauuaises pratiques. Que si vous luy auez promis de me faire faire responce a ce dernier escrit, vous m'en excuserez, s'il vous plaist, enuers luy, sur ce que ie m'assure que vous me deffendrez beaucoup mieux que ie ne me pourrois deffendre moy mesme. Et affin que vous y ayez moins de peine, ie m'en

1-2 votre Anglois. — 3 : 15] huit. — 4 croy] iuge. — 7 nous... conferer] & s'il a les desseins que ie croy qu'il a, il feroit impossible que nous eussions communication. — 8-9 il... sommes] & i'aime mieux qu'il en demeure où il en est. — 10 aussy] seulement. — 10-15 de... pratiques *omis*. — 15 Que *omis*. — 16-18 vous... m'assure] de

luy dire que ie vous ay mandé que ce qui m'empesche d'y répondre, est que ie me promets que vous me ferez la faueur de répondre pour moy, &. — 20 Et... peine] outre que i'ay des occupations qui ne me permettent en aucune façon de donner du temps à de telles conferences. En fuitte de quoy vous pourrez l'assurer, s'il y auoit en-

a. Lettre CCXXX, p. 300 ci-avant.

b. Lettre CCXXXI, p. 313 ci-avant.

vais mettre icy mon sentiment de ses 10 points.

Ad 1<sup>um</sup>. *Per spiritum, inquit, intelligere me dixi corpus subtile & fluidum; ergo idem est cum eius materia subtili*<sup>a</sup>

5 Tanquam si omnia quibus eadem aliqua generalis descriptio conuenit, eadem idcirco sint dicenda. Equus est animal quadrupes : & lacerta etiam animal quadrupes : ergo equus & lacerta idem sunt. Egregie.

Ad 2. Quandoquidem vult sustinere suum spiritum internum & meam materiam subtilem esse vnum & 10 idem, habet hic duo contradictoria probanda, nempe idem corpus subtile vi suæ agitationis esse causam duritiei, quod ille opinatur, & simul etiam vi suæ agitationis esse causam mollitiei, quod ego, existimo. Sed mutat quæstionem, & postquam finxit duritiem esse 15 motu maxime veloci, mollitiem vero a motu minus veloci, vult hoc sufficere ad suum institutum ; etsi ego econtra putem motum magis velocem efficere mollitiem, & duritiem esse a quiete. Additque *me hic ostendere potius voluntatem quam rationem dissentienti*<sup>b</sup>, nempe

core par hazard quelqu'autre paquet de luy par les chemins, que ie n'y réponderay pas vn seul mot, & que ce seroit peine perduë de m'en enuoyer dauantage. Mais cependant afin que vous ne pensiez pas que ce soit faute de sçauoir que dire, que ie m'abstiens de luy répondre. — P. 320, l. 20, à p. 321, l. 1, m'en vais mettre] mettray. — 1 de ses 10] touchant les quatre premiers. — 2 Ad 1<sup>um</sup>] Primò. — 4-5 qui-

bus... conuenit] quæ sub eadem aliquâ generali descriptione conueniunt. — 5 après idcirco] absolument ajouté. — dicenda sint. — avant Equus] vt ajouté. — 6 et 7 après quadrupes] caudatum ajouté. — 6 après etiam] est ajouté. — 7 Egregie omis. — 8 Ad 2] Secundò. — 10 duo hic contradictoria habet. — 12 quod] vt. — vi etiam. — 15 maxime] magis. — 16 etsi] quamuis. — 17 econtra] contra.

a. Page 301 ci-avant, l. 16-19.

b. Page 302 ci-avant, l. 15-16.

quia nolo admittere duo contraria esse vnum & idem.

Nunquid ille potius ostendit sibi perinde esse quid  
sustineat, modo tantum altercetur? Nam quid ad rem,  
si eius corpus subtile idem sit quod mea materia sub- 5  
tilis, vel non sit, cum præfertim, si esset idem, possem  
dicere illum a me esse mutuatum, quia prior scripsi?  
Quidque magis ridiculum & impudens, quam quod  
velit, ut fatear me sentire plane contrarium eius quod re-  
uera sentio, & mille in locis testatus sum me sentire, ut  
scilicet illi assentiar? Cætera, quæ hic addit sunt adhuc 10  
ineptiora; & mihi affingit opinionem de causa duri-  
tiei, quam nunquam habui, ut nosti; sed rogo ne plura  
ex te discat de meis principijs quam iam novit, nam  
indignus est.

Ad 3. Credidi illud quod factus sum, *dici posse*<sup>a</sup>, ali- 15  
quo sensu posse intelligi in quo sit verum, sed & alio  
etiam sensu, eoque magis obuiio, posse intelligi in quo  
sit falsum; ideoque ab isto loquendi modo abstinui, ut  
minus apto, & qui lectoribus errandi occasionem præ-  
buisset: quæ causa fuit iustissima. Ille vero valde in- 20  
iustus est, quod pro iustâ non admittat, & plane impor-  
tunus & absurdus, quod inde velit inferre me rem

1 duo] ea, quæ planè. — après  
contraria] sunt *ajouté*. — 3 al-  
tercetur] possit disputare. — 4-  
5 subtilis] subtili. — 5 esset idem]  
idem sit. — possem] possum. —  
7 ridiculum & impudens] ab-  
sonum. — 10 illi] ipsi. — sunt]  
non sunt. — 10-11 adhuc inepti-  
tiora] minus absona. — 13-

14 nam indignus est *omis*. —  
15: 3.] tertium. — Credidi illud  
*omis*. — *avant* aliquo] credidi  
*ajouté*. — 16 in *omis*. — sit ve-  
rum] verum esset. — 17 magis  
obuiio] communiori. — in *omis*.  
— 18 sit] erit. — 22 & absur-  
dus *omis*.

a. Page 303 ci-avant, l. 25; cf. l. 9.

non recte intellexisse, cum ipse illam ne nunc quidem intelligat, vt mox patebit. Proponitque hic inanissimam demonstrationis laruam, vt non satis attendentibus illudat. Nam in primis vellem scire quid supponat, cum  
 5 ait<sup>a</sup> : *Sit velocitas ab A versus B in ratione ad velocitatem ab A versus C, quam habet ipsa AB ad ipsam AC; hæc duæ velocitates componunt velocitatem quæ est a B versus C.* Non enim potest supponere pilam ab A moueri eodem  
 10 tempore versus B & versus C; hoc enim fieri nequit. Sed proculdubio voluit dicere *a B versus A*, vbi dixit ab A versus B; ita scilicet vt intelligamus pilam moueri a B  
 15 versus A supra lineam BA, dum interim hæc linea BA mouetur versus NC, ita vt eodem tempore pila perueniat a B ad A & linea BA ad lineam NC; sic enim motus pilæ describet lineam BC. Sed forte ista de industria turbauit, vt aliquid dicere videretur in  
 20 sequentibus, vbi tamen reuera nihil dicit | quod non sit plane nugatorium. Vt enim probet velocitatem a B ad C componi ex velocitatibus a B ad A & ab A ad C, diuidit vtramque, dicendo : *Quoniam motus ab A ad B* (hoc

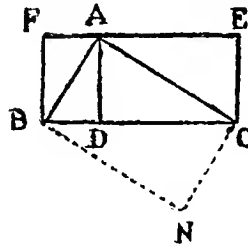

2 Proponitque hic inanissimam] Audetque hic speciem quandam. — 3 laruam] proponere. — satis attendentibus] intelligentibus. — 4 in primis] primo. — 5 *Sit*] *Sitque*. — 11 & versus] &. — 13 *après* dicere] ve-

locitatem *ajouté*. — *avant* vbi] & C *ajouté*. — 13-14 vbi... B; *omis*. — 14 intelligamus] intelligatur. — pilam] pila. — 15 dum interim] & tota. — 16 mouetur] moueri. 19-20 in sequentibus *omis*. — 20 vbi] cum. — dicit] dicat.

est a B ad A) componitur ex motibus ab F ad A & < ab > F ad B, non contribuet motus compositus AB plus celeritatis ad motum a B versus C, quam contribuit FA, nec AC quam contribuit AE &c.<sup>a</sup>. Vnde inferre debuisset BC componi ex FA & AE, non autem ex BA & AC; atque sic apparuisset eius nugatio: nam FA & AE idem est quod BC. Dicere autem celeritatem BC componi ex BA & AC, quia in BA & AC continentur FA & AE, idem est ac si diceret securim componi ex silua & ex monte, quia silua lignum contribuit ad manubrium & mons ferrum ex ipso effossum. Postque has ineptias, homo scilicet urbanissimus me incusat, tanquam si quem paralogismum admissem; sed qua in re? quæso: nempe ubi dixi me isto tam improprio loquendi modo uti noluisse.

Ad 4. Hic<sup>b</sup> ostendit se in eo ipso errare in quo paulo ante dixit, *me non timere debuisse a paralogismis quos alij postea sibi metipsis facerent*<sup>c</sup>; nam per hoc ipsum sibi paralogismum facit, quod motum determinatum loco determinationis, quæ est in motu, consideret. Ad quod intelligendum notandum est motum

6 sic... eius] hic apparet. —  
6-7 idem... quod] est ipsa. —  
7-8 Dicere... AE *omis*. —  
9 idem est] Idemque egit. —  
diceret] probare vellet. — 10 con-  
tribuit lignum. — 11 ipso effos-  
sum] eius fodinis erutum. —  
Postque has ineptias] Post hæc

verò. — 12 incusat] arguit. — 13  
sed *omis*. — 14 isto *omis*. — 16 :  
4] quartum. — 17 debuisse ti-  
mere. — 18-19 per hoc ipsum]  
in hoc ipso. — 19 Paralogif-  
mum sibi. — facit] fingit. —  
20 quæ... motu *omis*. — 21 no-  
tandum] putandum.

a. Page 304, l. 24, à p. 305, l. 1.

b. Page 305, l. 17, à p. 307, l. 11

c. Page 304, l. 3-5.



determinatum esse ad ipsam determinationem motus, ut corpus planum est ad planiciem siue superficiem eiusdem corporis. Nam quemadmodum, mutatâ vnâ superficie, non sequitur reliquas mutari, vel plus minusue corporis illis adiungi, etiamsi omnes in eodem sint corpore, ac sine ipso esse non possint; ita, mutatâ vnâ determinatione, non sequitur aliam mutari, vel plus minusue motus illi adiungi, quamuis neutra possit esse sine motu. Quam rem si noster intellexisset, non diceret oportuisse me demonstrasse quod, retentâ integrâ velocitate ab A versus B, impossibile esset pilam promoueri longius in eadem determinatione quam ad E<sup>a</sup>. Vidisset enim id ex hoc ipso esse demonstratum, quod demonstrarim determinationem dextrorsum non esse mutatam, quia non potest augeri nec minui motus in illam partem, quin tantundem illi determinationi accedat vel recedat; ut neque potest corpus in superficie mutari, quin etiam superficies mutetur. Nec postea dixisset: *Iam vero si determinationes illæ sint motus &c.*<sup>b</sup>. Neque enim magis sunt motus, quam superficies sunt cor-

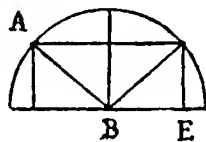

1 motus determinationem. —  
 2 est ajouté après ut, omis après  
 planum. — 4 reliquas] alias. —  
 4-5 minusue omis. — 5 après  
 corporis] vel minus ajouté. —  
 omnes omis. — 5-6 sint in eo-  
 dem. — 6 & non possint esse sine

ipso. — 8 minusue omis. —  
 après motus] siue celeritatis  
 ajouté. — 9 Quam rem] Quod. —  
 17 nec] vel. — 20 après mutetur.]  
 Nec tamen determinatio est mo-  
 tus, ut neque superficies est cor-  
 pus ajouté. — 22 sunt magis.

a. Page 306, l. 18-21,

b. Page 306, l. 28-29.

pora; sed in hoc errauit & paralogismum sibi fecit, quod motum determinatum considerauit loco determinationis motus; vt promiseram me probaturum.

l'aurois honte d'employer du tems a pourfuiure le reste de ses fautes; car il y en a partout de mesme. 5  
 C'est pourquoy ie ne croy pas deuoir iamais plus respondre a ce que vous me pourriez enuoyer de cet homme, que ie pense deuoir mespriser a l'extreme. Et ie ne me laisse nullement flater par les louanges que vous me mandez qu'il me donne; car ie connois qu'il 10  
 n'en vse que pour faire mieux croire qu'il a raison, en ce ou il me reprend & me calomnie. | Je suis marry que vous & M<sup>r</sup> de Beaune en ayez eu bonne opinion. Il est vray qu'il a de la viuacité & de la facilité a s'ex-  
 primer, ce qui luy peut donner quelque esclat; mais 15

1 errauit] se ipsum fallit. — &... fecit *omis.* — 2 considerauit] consideret. — 3 motus *omis.* — promiseram] dixeram. — *après probaturum.*] Puderet me reliqua eius verba hic persequi tempusque in re tam inutili consumere *ajouté.* — 4-5 l'aurois... mesme *omis.* *Suit p. 161, l. 10, à p. 164, l. 30. dans Cler selier, une traduction française de tout ce qui précède, à partir de Ad 1<sup>um</sup> (p. 321, l. 2).* — 6 ne... deuoir] vous promets de ne. — 6-7 répondre iamais plus. — 7 ce] tout ce. — 8 cet... l'extreme] luy. — 12 me calomnie] ou il m'impute fausement des fautes. Tous vos amis ont bien parlé de l'arc;

mais Monsieur de Roberual a considéré le premier moment auquel la fleche commence à se mouuoir, & les autres ont considéré celui auquel elle cesse d'estre poussée par la corde. Je suis. *L'exemplaire de l'Institut donne en marge de cette dernière phrase la note suivante : « Ce petit alinéa de 4 lignes doit être transporté en quelque autre endroit et n'est point de cette lettre », ce qui est une erreur; voir plutôt ci-après, p. 327, l. 5-21. — Dans Cler selier, cette lettre est suivie (page 165) d'un fragment traduit, que nous en avons détaché, pour former la lettre CCXXXVI ci-après.*

vous connoistrez en peu de tems qu'il n'a point du tout de fonds, qu'il a plusieurs opinions extrauagantes, & qu'il tasche d'acquerir de la reputation par de mauuais moyens.

5 Quoy que M<sup>r</sup> de Roberual ne soit pas de ceux qui me fauorisent, la verité veut pourtant que ie tiene son parti en ce qu'il dit d'un grand arc, a sçauoir que, si la fleche va aussi viste, lorsqu'elle commence a en partir, que lorsqu'elle commence a partir d'un moindre,  
 10 elle ira plus loin. Mais notez que ie dis *lorsqu'elle commence a partir*; car la corde du grand arc, pouffant plus long tems cete fleche que celle du petit, fera qu'elle ira plus viste auant qu'elle la quitte, si elle a esté aussi viste au commencement, & en suite qu'elle  
 15 ira plus loin; mais si on suppose que la fleche va egalement viste au moment qu'elle s'esloigne de la chorde du grand arc que du petit, elle ne pourra aucunement aller plus loin, & ainſy vous auez eu, ie croy, tous raison; mais il a considéré le moment au-  
 20 quel la fleche commence d'estre pouffée, & vous celuy auquel elle acheue d'estre pouffée. Mais ie ne voy point pour quoy il conclud de cela que *quod semel motum est, sponte postea cessat moueri, etsi non impediatur*.

25 Il est certain que la cheute d'un fort grand poids aura bien plus de force, pour faire entrer vn pieu en terre, que le mouuement 100 fois plus viste d'un poids qui n'aura que la centiesme partie de la pesanteur du premier, a cause qu'elle agira beaucoup plus long  
 30 tems<sup>a</sup>.

a. Page 212 ci-avant, l. 6 et suiv.

Je voudrois bien que vous n'eussiez point enuoyé de  
 copie de ma Metaphysique a M<sup>r</sup> Fermat; & si vous ne  
 l'avez encore fait, ie vous prie de vous en excuser\*  
 sur ce que ie vous ay prié tres expressement de n'en  
 enuoyer aucune copie hors de Paris, & mesme a Paris 5  
 de n'en mettre point la copie entre les mains de per-  
 sonne, qui ne vous promette de la rendre; comme en  
 effect ie vous en prie, affin de me retenir la liberté  
 d'y changer ou adiouster tout ce que ie iugeray a  
 propos, pendant qu'elle ne sera point imprimée. Et, 10  
 entre nous, ie tiens M<sup>r</sup> Fermat pour l'un des moins  
 capables d'y faire de bonnes obiections; ie croy qu'il  
 sçait des Mathematiques, mais en Philosophie i'ay  
 tousiours remarqué qu'il raisonnoit mal.

Et enfin ie vous ay enuoyé cet eferit, pour en auoir 15  
 le iugement de M<sup>rs</sup> de la Sorbone, & non pour m'arester  
 a disputer contre tous les petits esprits qui se voudront  
 mesler de me faire des obiections. Toutefois si quelque  
 fierabras s'en veut mesler, a la bonne heure; ie ne  
 refuseray pas de luy respondre, si on iuge que ce qu'il 20  
 proposera vaille la peine d'estre imprimé. Pour ceux  
 qui ont fait les premieres<sup>a</sup>, ils m'ont obligé; & s'il  
 leur plaist de repartir a mes responses, ie dupliqueray  
 aussy fort volontiers. Je ne vous enuoye pas encore  
 ma response a M<sup>r</sup> Arnaut<sup>b</sup>, partie a cause que i'ay eu 25  
 d'autres occupations, & partie aussy a cause que ie ne  
 me veux point hafter; mais ie croy pourtant vous les  
 enuoyer dans 8 iours. Et si tost que vous les aurez re-

a. Imprimées sous le titre de *Secondes Objections*.

b. Réponses aux quatrièmes objections. Elles furent envoyées en deux fois le 18 et le 31 mars 1641, lettres CCXXXIII et CCXXXV ci-après.

ceuës, ie croy qu'il fera tems de faire voir le tout a M<sup>rs</sup> de la Sorbone, pour en sçauoir leur iugement & en suite le faire imprimer, au moins s'ils le trouuent bon, comme i'espere qu'ils feront. Car ic croy que  
 5 dauantage d'obiections ne feruiroient qu'a grossir le liure & le gaster, si ce n'est qu'elles soient fort bonnes.

Au reste, ie vous prie de ne rien changer en ma copie, fans m'en auertir; car il est extremement ayfè de s'y meprendre, & il m'arriueroit bien a moy mesme  
 10 que, regardant les periodes chascune a part, comme on fait pour mettre les poins & virgules, ie prendrois quelquefois vn sens pour l'autre. Ainsy, ou vous me mandiez, il y a 15 iours, que vous auiez mis *intelligere*  
 15 pour *adipisci*, ou sont ces mots *reliquas Dei perfectiones adipisci*<sup>a</sup>, i'ay vû depuis l'endroit par hafard; ie croy que c'est en la 3<sup>e</sup> meditation, & ie trouue qu'il y faut *adipisci*; car i'ay dit deuant que, *si a me essem, non modo possem intelligere, sed possem reuera mihi comparare siue adipisci omnes Dei perfectiones.*

20 Nota<sup>b</sup>. — Ie vous prie aussy de corriger ces mots, qui sont en ma responce a la penultiesme des obiections du theologien<sup>c</sup>: *Deinde quia cogitare non possumus eius existentiam esse possibilem, quin simul cogitemus aliquam dari posse potentiam cuius ope existat,*  
 25 *illaque potentia in nullo alio est intelligibilis quam in eodem ipso ente summe potenti, omnino concludemus illud propria sua vi posse existere, &c.*; & de mettre seulement ceux cy en leur place: *Deinde quia cogitare non possu-*

a. Voir 1<sup>re</sup> édit., p. 51; et 2<sup>e</sup> édit., p. 42-43.

b. Nota est écrit en marge et de la main de Descartes.

c. Les *Premieres Objections*, celles de Caterus.

*mus eius existentiam esse possibilem, quin simul etiam, ad  
 immensam eius potentiam attendentes, agnoscamus illud  
 propriâ suâ vi posse existere &c.* Mais ie vous prie de  
 les corriger tellement, en toutes les copies, qu'on n'y  
 puisse aucunement lire ny dechiffrer les mots *cogi-* 5  
*temus aliquam dari posse potentiam cuius ope existat, il-*  
*laque potentia in nullo alio est intelligibilis quam in*  
*codem ipso ente summe potenti, omnino concludemus<sup>a</sup>.*  
 Car plusieurs sont plus curieux de lire & d'exa-  
 miner les mots qui sont effacez que les autres, affin 10  
 de voir en quoy l'auteur a creu s'estre mespris, &  
 d'en tirer quelque fujet d'obiections, en l'attaquant  
 ainſy par l'endroit qu'il a iugé luy meſme estre le plus  
 foible.

Et, entre nous, ie croy que c'est la cause qui a fait 15  
 que M<sup>r</sup> Arnaut s'est fort aresté sur ce que j'ay dit que  
*Deus est a se positivus<sup>b</sup>*; car ie me souviens que, de la fa-  
 çon que ie l'auois escrit la premiere fois, il estoit trop  
 rude; mais ie l'auois tellement corrigé par apres &  
 adouci, que, s'il n'eust leu que les corrections, sans 20  
 s'arester auſſy a lire les mots effacez, il n'y eust peut-  
 estre rien du tout trouué a dire; comme, en effect, ie  
 croy qu'il n'y a rien qui ne soit bien, & vous meſme,  
 quand vous le leustes la premiere fois, vous me man-  
 dastes que vous le trouuiez rude: & a la fin de la 25  
 meſme lettre, vous m'escriviiez qu'apres l'auoir releu,  
 vous n'y trouuiez rien de mal; ce que j'attribuë a ce  
 que vous auiez pris garde, la premiere fois, aux mots  
 qui n'y sont que legerement effacez, au lieu qu'a la

a. La correction a été faite. Voir 1<sup>re</sup> édit., p. 157, et 2<sup>e</sup> édit., p. 128-129.

b. Voir 1<sup>re</sup> édit., p. 145-146, et 2<sup>e</sup> édit., p. 110.

2<sup>e</sup> fois, vous ne considérez que les corrections. Mais  
i'expliqueray cela & le reste plus au long, en ma res-  
ponse a M<sup>r</sup> Arnaut, lequel m'a extremement obligé  
par ses obiections; & ie les estime les meilleures de  
5 toutes : non qu'elles pressent dauantage, mais a cause  
qu'il est entré plus auant qu'aucun autre dans le sens  
de ce que i'ay escrit, lequel i'auois bien preuû que  
peu de gens atteindroient, a cause qu'il y en a peu qui  
veillent ou qui puissent s'arester a mediter.

10 Le fus si pressé de vous respondre<sup>a</sup>; lors que i'eu  
receu vostre paquet, il y a 15 iours, que i'oublaiy  
tout a fait la lettre de M<sup>r</sup> de Beaune, que vous m'auiez  
enuoyée. Ie vous prie de l'affurer que ie suis extreme-  
ment son seruiteur, & que ie suis bien glorieux du  
15 tesmoignage qu'il rend de ma Geometrie; car ie croy  
qu'il est en cela plus croyable luy seul, vû la preuue  
qu'il en donne par la solution de toute sorte de pro-  
blesmes, que ne seroit vn milion de tels que ceux qui  
l'ont blasinée, vû qu'aucun d'eux n'y a rien entendu.  
20 Pour les lunettes<sup>b</sup>, ie m'estonne de la difficulté qu'il  
trouue pour le costé plat; car ie croy que, si le con-  
uexe estoit aussy exactement taillé que la superficie  
plate de tous les miroirs, nous aurions des lunettes  
tres excellentes\*. Le tourneur qui auoit commencé icy  
25 a y trauailler<sup>c</sup> n'en est pas venu a cela pres; car il n'a  
pû tailler aucun verre qui ne parust a l'œil plus espais  
d'un costé que d'autre. ou qui n'eust deux centres &  
vne infinité de cercles; & toutefois il en a fait qui,

a. Par la lettre qui précède. du 18 février 1641.

b. Voir ci-avant p. 286, l. 7.

c. Cf. T. II, lettre CXLIV, p. 373.

tous troubles & mal tailez en cete forte, faisoient autant que les lunettes ordinaires. Si ie fusse allé en France, nous eussions peut-estre fait ensemble quelque chose ; mais il est impossible par lettres, a cause que les petites difficultez ne se peuvent eserire. 5

le vous remercie de l'auiis que vous me donnez du Conseiller & de l'autre<sup>a</sup>, qui me veulent venir visiter ; j'ay vû & connois le premier de reputation, il y a long tems.

J'ay encore du tems & du papier ; mais ie n'ay plus 10 de matiere, sinon que l'hyuer recommence en ce pais, & il a tellement neigé cete nuit, qu'on se promene icy maintenant en traîneaux par les rues. Je suis,

Mon Re<sup>nd</sup> Pere,

Vostre tres humble & tres 15  
obligé & affectionné seruiteur,

DESCARTES.

De Leyde, ce 4 mars 1641.

Page 328, l. 3. — C'était déjà chose faite, ou Mersenne ne tint pas compte de la recommandation de Descartes. On lit, en effet, dans une lettre que Bonnel, médecin et mathématicien de Montpellier, écrivit plus tard à Mersenne, le 2 juillet 1646, le passage suivant, à propos des ouvrages du philosophe :

« J'ay aussi sa *Metaphysique*, que l'auoy desia vëue a Thoulouse, lors » que vous l'enuoyastes manuscrite a Monsieur de Fermat, pour vous en » dire son jugement; ce qu'il ne fist point, aprehendant quelque response » facheuse, comme celles qu'ont receu Monsieur Gassendi et quelques

a. « L'autre » est sans doute l'abbé Picot, dont il est question plus loin, lettre CCXXXIII (page 340, l. 3), et qui sera, en effet, à Leyde l'été de 1641 (voir ci-après lettre CCXLIV du 23 juin, n° 10). Quant au Conseiller qui devait l'accompagner, ne serait-ce pas M. des Barreaux, qui vint aussi visiter Descartes ce même été? (*Baillet*, II, 176.)



» autres, pour en auoir donné librement leur aduis. Je la leus avec  
 » le Pere Bonnaduanture, pour lors superieur et gardien au couuent  
 » des Capucins de Thoulouse, personnage doué d'un excellent sçauoir et  
 » d'une rare vertu, et qui me faict l'honneur de m'aymer. Et nous ju-  
 » geasmes tous d'un accord qu'il faloit laisser a cest autheur librement  
 » estaler ses pensees, sans le choquer ni luy contredire, de peur de l'irriter  
 » hors de propos, chascun deuant estre libre de produire le talent que  
 » Dieu luy a desparti, et face mieux qui pourra. » (Bibl. Nat., MS. fr. n.  
 a. 6206, f. 123, p. 244.)

Citons, par contre, l'opinion de Descartes sur Fermat, exprimée aussi dans une conversation familière à Endegeest (c'est-à-dire entre le 1<sup>er</sup> mai 1641 et le 1<sup>er</sup> mai 1643). Schooten la rapporte à Christian Huygens, lettre du 19 sept. 1658 :

« In Fermatianis ubique aliquid istius Nationis redolere mihi videtur,  
 » nimirum, ipsum Vasconem esse; ita ut non abs re Dominus des Cartes,  
 » cum e Gallia redux ipsum Endegestæ inviserem, eidemque inter deam-  
 » bulandum narrarem plura egregia a Fermatio fuisse inventa, de quibus  
 » multum gloriabatur, tunc responderit mihi : *Monsieur Fermat est Gas-*  
 » *con, moy non. Il est vray qu'il a inventé plusieurs belles choses particu-*  
 » *lieres, et qu'il est homme de grand esprit. Mais quant à moy, j'ay*  
 » *tousjours estudié à considerer les choses fort generalement, afin d'en*  
 » *pouvoir conclure des Reigles, qui ayent aussy ailleurs de l'usage.* »  
 (Œuvres complètes de Huygens, II, 221-222.)

Page 331, l. 24. — Sur cette question de pratique, Descartes se trompait, et l'on a finalement préféré les lentilles biconvexes ou biconcaves à celles qui ont une face plane. Citons à ce sujet un passage d'une curieuse lettre écrite par Tito Livio Burattini à Ismaël Boulliau, de Varsovie, le 7 octobre 1672, et publiée par Libri (*Histoire des Sciences mathématiques en Italie*, Paris, 1841, I, p. 218 à 228), puis par A. Favaro (*Intorno alla vita ed ai lavori di Tito Livio Burattini*, Venise, Ferrari, 1896, p. 126-129).

« ... e sapi ancora che per fare una superfite piana non si può perfet-  
 » tionare se non se ne fa tre nel medesimo tempo e tutte perfettissime, e  
 » questo basta d'accennare ad un gran Mathematico come è V. S. Le sfe-  
 » riche, tanto concave quanto convesse, sono infinitamente più facili a  
 » farsi, ma le piane sono assai più difficili. . . . ».

## CCXXXIII.

## DESCARTES A MERSENNE.

Leyde, 18 mars 1641.

AUTOGRAPHE, Bibliothèque Victor Cousin, n° 6.

*Variantes d'après le texte de Clerselier, t. III, lettre 109, p. 596-600. Cette lettre était la 39<sup>e</sup> du classement général des MSS. de La Hire (sur l'exemplaire de l'Institut, le numéro 39 est récrit au-dessus de 45 c, qui est barré, et que porte encore l'original); c'est le n° (33) du classement de Poirier.*

Mon Reuerend Pere,

Je vous enuoye enfin ma responce aux obiections de M<sup>r</sup> Arnaut<sup>a</sup>, & ie vous prie de changer les choses fuiuantes en ma Metaphysique, affin qu'on puisse connoistre par la que i'ay deféré a son iugement, & ainfy que les autres, voyant combien ie suis prest a suiure conseil, me dient plus franchement les raisons qu'ils auront contre moy, s'ils en ont, & s'opiniafrent moins a me vouloir contredire sans raifon.

La premiere correction est *in Synopsi ad 4<sup>m</sup> Med.*, apres ces mots : *quam ad reliqua intelligenda*, ou ie vous prie d'adiouster ceux cy : [*Sed ibi interim est aduertendum nullo modo agi de peccato vel errore qui commit-*

3 M<sup>r</sup> Arnaut] Monsieur Arnaut. — 4 en] dans. — 9 vouloir *omis*. — 10 : 4<sup>m</sup> Med.]

*quartam Meditationem.* — 12 comme 5 et 9, p. 335, les signes [] manquent.

a. Voir ci-avant, p. 328, l. 25.

titur in persequutione boni & mali, sed de eo tantum qui contingit in dijudicatione veri & falsi. Nec ea spectari quæ ad fidem pertinent vel ad vitam agendam, sed speculatiuas tantum & solius luminis naturalis ope cognitatas veritates.], & de les enfermer entre ces signes [], afin qu'on voye qu'ils ont ont esté adioustez<sup>a</sup>.

2. Dans la 6 Med., page 96, apres ces mots : *cum authorem meæ originis adhuc ignorarem*, ie vous prie de mettre : [vel saltem ignorare me fingerem]. aussy entre ces signes []<sup>b</sup>.

3. Puis en ma réponse aux premieres obiections, ou il est question *an Deus dici possit esse a se vt a causâ*, a l'endroit ou sont ces mots : *Adeo vt si putarem nullam rem idem quodammodo esse posse erga se ipsam. &c.* ie vous prie de mettre a la marge : *Notandum est per hæc verba nihil aliud intelligi. quam quod alicuius rei essentia talis esse possit vt nullâ causâ efficiente indigeat ad existendum*<sup>c</sup>.

4. Et vn peu plus bas, ou sont ces mots : *Ita, etiam si Deus nunquam non fuerit, quia tamen ille ipse est qui se reuera conseruat, &c.*, de mettre aussy a la marge : *Notandum etiam hic non intelligi conseruationem quæ*

5 entre... []] dans vne parenthese. — 7 le numéro 2, ainsi que les suivants 3, 4, etc. inscrits en marge dans l'autographe, manquent dans Clerselier. —

6 Med. sixième Meditation. — 9-10 entre... [] en parenthese. 11 en dans. — 21 après &c. Je vous prie ajouté. — aussi de mettre.

a. Voir 1<sup>re</sup> édit., p. 5-6. et 2<sup>e</sup> édit., p. 4-5.

b. L'addition a été faite, 1<sup>re</sup> édit., p. 96. et 2<sup>e</sup> édit., p. 79, mais sans être mise entre crochets, ni dans l'une ni dans l'autre.

c. Addition faite, non pas à la marge, mais entre crochets, dans la 1<sup>re</sup> édit., p. 142. omise entièrement dans la 2<sup>e</sup>, p. 116.

*fiat per positivum vllum causæ efficientis influxum ; sed tantum quod Dei eſſentia fit talis vt non poſſit non ſemper exiſtere<sup>a</sup>.*

5. Et trois lignes plus bas, ou ſont ces mots : *Eſi enim ij qui putant impoſſibile eſſe vt aliquid fit cauſa efficiens ſui ipſius, non ſoleant, &c.*, ie vous prie de corriger ainſy le texte : *Eſi enim ij qui non niſi ad propriam & ſtrictam efficientis ſignificationem attendentes cogitant impoſſibile eſſe vt aliquid fit cauſa efficiens ſui ipſius, nullumque hic aliud cauſæ genus efficienti analogum locum habere animaduertunt, non ſoleant, &c.<sup>b</sup>.* Car mon intention n'a pas eſté de dire que *aliquid poteſt eſſe cauſa efficiens ſui ipſius*, en parlant de efficiente propre dictâ ; mais ſeulement que, lors qu'on demande *an aliquid poſſit eſſe a ſe*, cela ne ſe doit pas entendre de efficiente propre dictâ, quia nugatoria eſſet quæſtio, comme i'ay dit<sup>c</sup> ; et que l'axiome ordinaire de l'Eſchole : *Nihil poteſt eſſe cauſa efficiens ſui ipſius*, eſt cauſe qu'on n'a pas entendu le mot *a ſe* au ſens qu'on le doit entendre. En quoy ie n'ay pas voulu toutefois apertement blaſmer l'eſchole.

6. Ie vous prie auſſy de n'oublier pas la correction dont ie vous ay eſcrit en mes precedentes, pour la fin des meſmes reſponſes, ou ſont les mots : *Deinde quia*

16 *quia* Parce que. — 17 *ria* (l. 16). — 23 en dans. —  
comme i'ay dit *avant* nugato- 24 les ces.

a. Addition faite entre crochets, 1<sup>re</sup> édit., p. 143, telle que l'indique Descartes (*fluxum*, pour *influxum*, eſt corrigé dans l'*errata*) ; ſans crochets, dans la 2<sup>e</sup> édit., p. 117, et avec ce début : *Ubi tamen eſt notandum...*

b. Addition faite, 1<sup>re</sup> édit., p. 144, et 2<sup>e</sup> édit., p. 117.

c. Voir 1<sup>re</sup> édit., p. 142, et 2<sup>e</sup> édit., p. 116.

*cogitare non possumus*, &c.<sup>a</sup>. Car pendant que mon écrit n'est pas imprimé, ie pense auoir droit d'y changer ce que ie iugeray a propos.

5 Le pense aussy auoir quelque droit de desirer que dans les obiections de M. Arnault, vers la fin de celle ou il examine *an Deus sit a se vt a causâ*, & il cite de moy ces paroles : *Adeo vt si putarem nullam rem idem esse posse erga seipsam &c.*, qu'on mist : *idem quodammodo esse*, &c. Car ce mot *quodammodo*, qu'il a oublié, change  
10 le sens, & il est, ce me semble, mieux que ie vous prie de l'adiouster dans son texte, que si ie l'accusois en ma responce de n'auoir pas cité le mien fidèlement ; outre qu'il semble ne l'auoir omis que par oubliance. Car il conclud : *Cum euentissimum sit nihil vlllo modo*  
15 *erga se ipsum &c.*, ou son *vlllo modo* se raporte a mon *quodammodo*<sup>b</sup>.

Le pourrois en mesme façon vous prier, au commencement de la mesme obiection, ou il cite de moy : *Ita vt Deus quodammodo idem præstet respectu sui ipsius, &c.*,  
20 de mettre : *Ita vt liceat nobis cogitare Deum quodammodo idem præstare &c.*, comme il y a dans mon texte<sup>c</sup>. Et vn peu plus bas, ou il me cite que *efficientis significatio non videtur ita esse restringenda*<sup>d</sup>, il omet la principale raison que i'en ay donnée, qui est que *nuga-*

6 &] & où. — 11 en] dans. ces mots ajouté. — 20 après de  
— 17 après prier] de mettre mettre] dis-ie, ceux-cy ajouté.  
ajouté. — 18 après de moy] — 22 après cite] disant ajouté.

a. Voir plus haut, p. 329, l. 22.

b. *Quodammodo* a été rajouté, 1<sup>re</sup> édit., p. 297, et 2<sup>e</sup> édit., p. 246.

c. La rectification n'a été faite ni dans la 1<sup>re</sup> édit., p. 290, ni dans la 2<sup>e</sup>, p. 240.

d. Voir 1<sup>re</sup> édit., p. 291, et 2<sup>e</sup> édit., p. 241. Cf. plus haut, p. 336, art. 5.

*toria quæſto eſſet &c.*, & raporte ſeulement la moins principale. Mais j'ay remedié a cela tout doucement par ma reſponſe; c'eſt pourquoy il importe moins de le changer, & il ne le faudroit pas faire ſans ſa permiſſion.

Je viens a voſtre derniere du 2 Mars que j'ay receuë il y a 8 iours, car ie n'ay point eu de vos lettres a ce voyage. Vous y parlez de l'opinion de l'Anglois<sup>a</sup> qui veut que la reflexion des cors ne ſe face qu'a cauſe qu'ils ſont repouſſez. comme par vn reſſort, par les autres cors qu'ils rencontrent. Mais cela ſe peut re-  
futer bien ayſement par l'experiance. Car ſ'il eſtoit vray, il faudroit qu'en preſſant vne bale contre vne pierre dure, auſſy fort qu'elle frape cete meſme pierre quand elle eſt ietée decontre, cete ſeulement preſſion la puſt faire bondir auſſy haut que lors qu'elle eſt ietée. Et cete experiance eſt ayſée a faire, en tenant la bale du bout des doigts, & la tirant en bas contre vne pierre qui ſoit ſi petite qu'elle puiſſe eſtre entre la main & la bale, ainſy que la chorde d'un arc de bois eſt entre la main & la fleche, quand on la tire du bout des doigts pour la decocher; mais on verra que cete bale ne reiallira aucunement, ſi ce n'eſt peut eſtre fort peu, en cas que la pierre ſe plie fort ſenſiblement comme vn arc. Et pour leur faire auouer que la bale ne ſ'areſte en aucune façon au point de la reflexion, il leur faut faire conſiderer que, ſi elle ſ'areſtoit quand la reflexion ſe fait iuſtement a angles droits.

6 : 2 deuxième. — 7 : 8<sup>e</sup> elle. — 10 après ietée contre huit. — 15 decontre<sup>e</sup> contre *ajoute.*

a. Hobbes.

elle deuroit auſſy s'areſter quand ils font tant ſoit peu  
 moindres, & ainſy par degrez, encore qu'ils ſoient les  
 plus aigus qui puiſſent eſtre; car il n'y a pas plus de  
 raiſon pour l'un que pour l'autre. Mais ces angles plus  
 5 aigus font les angles de contingence, qui ſe trouuent  
 en tous les poins imaginables qui font en la circonfere-  
 nce d'un cercle, en ſorte qu'il faudroit imaginer  
 que, lorſqu'une bale ſe meut en rond, elle s'areſte en  
 tous les poins de la ligne qu'elle deſcrit; ce qui ne ſe  
 10 peut ſoutenir que par vne opiniaſtreté ridicule, ſi ce  
 n'eſt qu'on auouë auſſy qu'elle s'areſte en tous les  
 poins de ſon mouuement, quand elle va en ligne  
 droite; car on ne voit point qu'elle aille notablement  
 plus viſte en droite ligne qu'en rond. Et ſi on veut  
 15 qu'elle s'areſte en tous les poins de ſon mouuement,  
 ce n'eſt rien de particulier de dire qu'elle s'areſte  
 auſſy au point de reflexion; & il leur faut expliquer  
 la cauſe qui luy fait reprendre ſon mouuement, apres  
 qu'elle l'a perdu, en chaſcun des poins ou elle s'areſte,  
 20 ainſy qu'ils pretendent la donner. par leur reſſort, de  
 ce qui luy fait reprendre au point de la reflexion.  
 Mais ie ne me ſouuiens point d'auoir dit que ſes con-  
 cluſions touchant la refraction ſuiuiſſent mal de ſes  
 ſuppoſitions<sup>1</sup>; car, en effect, ie croy qu'elles ſuiuent  
 25 bien, & il n'eſt pas malayſé de baſtir des principes  
 abſurdes dont on puiſſe conclure des veritez qu'on a  
 apprifes d'ailleurs. Comme ſi ie diſois : *omnis equus eſt*  
*rationalis, omnis homo eſt equus. ergo omnis homo eſt*

20-21 de ce qui] qui le.

1. Cf. plus haut, p. 318. l. 2 à 7.

*rationalis*; la conclusion est bonne & l'argument est en forme, mais les principes ne valent rien.

Je suis bien ayse que M<sup>r</sup> Picot ait pris quelque goutt en ma Met.; car vous sçavez qu'il y a plus de ioye dans le ciel pour vn pecheur qui se conuertist, que 5 pour mille iustes qui perseuerent.

Je vous laisse le soin de tous les titres de ma Metaphysique: car vous en ferez, s'il vous plaißt, le parrain. Et pour les obiections, il est fort bon de les nommer *1<sup>re</sup> obiectiones*, *2<sup>re</sup> obiectiones*, &c., & apres, de 10 mettre *Responsio ad obiectiones*, plutost que *Solutiones obiectionum*, affin de laisser iuger au lecteur si mes responses en contiennent les solutions ou non. Car il faut laisser mettre *Solutiones* a ceux qui n'en donnent que de fausses; ainßy que ce sont ordinairement ceus 15 qui ne sont pas nobles, qui se vantent le plus de l'estre<sup>a</sup>.

Je ne vous enuoye pas encore le dernier feuillet de ma response a M<sup>r</sup> Arnaut, ou l'explique la transubstantiation suiuant mes principes: car ie desire aupara- 20 uant lire les conciles sur ce sujet, & ie ne les ay encore pu auoir<sup>b</sup>. Je suis.

Mon R<sup>nd</sup> Pere,

Vostre tres obligé & tres obeissant  
seruiteur. DESCARTES.

De Leyde, ce 18 Mars 1641.

3 M<sup>r</sup> Picot, Monsieur Petit. — 18 Monsieur Arnaut, —  
— 4 Met. Metaphysique. — 21 auoir voir. — 22-25 Mon...  
10: 1<sup>re</sup>] *primæ*. — 2<sup>re</sup>] *secundæ*. 1641 *omis*.

a. Mersenne s'est conformé au désir de Descartes: dès la 1<sup>re</sup> édit., l'*Index* donne partout *Responsiones*.

b. Voir 1<sup>re</sup> édit., p. 347-354, et 2<sup>e</sup> édit., p. 285-294. Cette seconde partie sera envoyée le 31 mars, lettre CCXXXV ci-après.



## CCXXXIV.

HOBBS A MERSENNE POUR DESCARTES.

Paris, 30 mars 1641.

MS., Bibl. Nat., fr. n. a. 6206, f. 1-5.

*Insérée au 3<sup>m</sup>e volume des Lettres MSS. à Mersenne; elle est écrite d'une autre main que celle de Hobbes, mais signée de lui, avec quelques corrections et additions de sa main. C'est la réponse de Hobbes à une partie de la lettre CCXXXII, du 4 mars précédent (p. 318), dont Mersenne lui avait donné connaissance. Descartes y fera quelques répliques, lettre CCXXXVI ci-après, du 21 avril.*

*Reuerende Pater.*

*Sic ais : quoniam tu facis motum velocem tui spiritûs causam duritiei, ille verò motum suæ materiæ subtilis causam mollitiei, & eius quietem causam duritiei,*  
 5 *ideo me non idem intelligere per spiritum, quod ille per materiam subtilem<sup>a</sup>. Quæ argumentatio similis est ac si quis diceret : est qui putat Dominum de Cartes optimum Philosophum, est qui putat contrarium, ergo illi non intelligunt eundem Dominum de Cartes. Credere*  
 10 *nullo modo possum, quod sit tua. Ergo spiritûs nomine possum & volo intelligere corpus subtile, & vocem eam spiritus eo modo definio. Is, si vult suam materiam esse corpus, & suum subtile esse subtile, necessario vult idem esse quod ab vtrisque diuersis nominibus significatur. Si*  
 15 *non vult, non repugno.*

a. Cf. ci-avant. p. 321. l. 8 à 13.

Quod dicis, non fuisse opus tantâ circa hanc rem altercatione, consentio. Sed altercatio hæc ab illo, sicut ipse nosse, profecta est. Quod autem ais, me potuisse hypotheseam eam ab ipso qui prior scripserat mutuassee<sup>a</sup>, spero te testem mihi futurum esse, me septem abhinc annis, cum tecum in domo vestrà differerem primùm, de reditu arcus<sup>b</sup>, præfente Domino de Beaugrand, pro ratione adduxisse motum illum internum quem ibi supposui spirituum. Iam vero monitus, hoc dicere apud te amplius habeo, me doctrinam illam de naturâ & productione luminis, & soni, & omnium Phantasmatum siue idearum, quam Dominus de Cartes nunc respuit, explicasse coram Dominis fratribus excellentissimis, Gulielmo Comite de Newcastle & Carolo Cauendish Equite aurato, communi nostro amico, anno 1630. Quod ideo dico, ne is eam doctrinam aliquando agnoscens, fundatam esse dicat principijs suis. Næ illius principia nulla sunt, neque opus habet fundamentis, qui vi ingenij in aere ipso ædificare potest quidquid vult<sup>c</sup>.

Quod attinet ad disputationem de differentiâ inter motum determinatum & determinationem motûs<sup>d</sup>, video necessarium esse ut sententiam meam apertius & explicatius ostendam, quàm hæcenus factum est.

Primùm igitur sciendum est quod, sicut omnis homo est vel Petrus vel Socrates vel aliquis indiuiduorum, vtcunque vox hæc Homo vox communis sit (vna nempe quinque vocum quas declarat Porphyrius in Isagoge ad Artem),

a. Ci-avant, p. 322. l. 6.

b. Cf. lettre LIV. du 15 mai 1634, t. I. p. 294. l. 9. Voir aussi *ib.*, p. 580-581, additions.

c. Cf. *Discours de la Méthode*, p. 43.

d. Ci-avant, p. 324. l. 19, à p. 326. l. 3.

ita quoque motus omnis est vel hic vel ille, motus nempe determinatus per terminos a quo & ad quem. Ut igitur Socrates & homo non sunt duo homines, nec duæ res, sed vnus homo sub duabus appellationibus (nam quæ res nomine Socratis, eadem & nomine hominis appellata est),  
 5 ita motus & motus determinatus vnus sunt motus, & vna res sub duobus nominibus.

Secundò, sciendum est quod causa efficiens cuiuscunque motus propositi, est causa efficiens quoque per quam motus  
 10 ille sic determinatur. ita vt motus determinatio, actiue sumpta, sit actio mouentis per quam fertur patiens versus vnam partem potius quam versus aliam. Quod si aliquando vox hæc Determinatio motus significet passiuè, hoc est aliquid in patiente, tum idem valet quod esse sic motum,  
 15 hoc est determinatè motum, & in hoc sensu motus determinatus & determinatio motus idem sunt.

Iam Dominus de Cartes, vbi dicit me decipi in eo quod motum determinatum dixerim loco determinationis quæ est in motu<sup>a</sup>, intelligit determinationem vt in corpore moto & passiuè, & sic idem est motus determinatus  
 20 & determinatio motus. Quomodo autem intelligit ille determinationem esse in motu? Num vt in subiecto? Absurdum est, quia motus est accidens; sicut absurdum esset dicere Albedinem esse in colore, quanquam albedo talis determinatio sit coloris, qualis motus determinatio est moueri  
 25 dextrorsum vel sinistrorsum. Sed quantumuis absurdum sit determinationem esse in motu, vt accidens in subiecto, ab eo tamen Dominus de Cartes non abstinuit; nimirum, quia dixit motum determinatum esse ad ipsam deter-  
 30 minationem motus, vt corpus planum est ad planitiem

a. Ci-avant, p. 324, l. 19-20.

siue superficiem eiusdem corporis<sup>a</sup>; *nam planities est in corpore ut in subiecto. Sed comparatio debebat esse huiusmodi: motus determinatus est ad ipsam determinationem motus, ut superficies determinata (hoc est plana vel rotunda &c.) ad determinationem superficiem (hoc est ad planitiem, rotunditatem, &c.).* *Iam tantundem differet superficies plana a planitie superficiem, quantum motus determinatus a determinatione motus. Neque id quod dicitur postea: quemadmodum, mutata una superficie, non sequitur reliquas mutari, ita mutata una determinatione non sequitur aliam mutari<sup>b</sup>, quicquam valebit; nam accidentium in subiecto (quales sunt duæ diversæ superficies) aliud perire, aliud manere potest. Sed quando unum est tantum accidens sub duobus nominibus, ut unus motus sub nominibus motus determinati & determinationis motus, si quod significatur ab uno nomine perit, perit id quoque quod significatur ab altero.*

*Tertio, animadvertendum est motum unum non posse habere duas determinationes; nam in figurâ ascriptâ,*

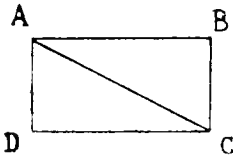

*fit A corpus quod incipiat moveri versus C, viam habens rectam AC. Si quis dicat mihi moveri A per viam rectam ad C, is determinavit mihi motum illum; ipse enim eandem viam designare possum, ut unam & certam. Sed si dicat moveri A per rectam viam versus rectam DC, non mihi huius motus determinationem monstravit, quia viæ tales infinitæ sunt; non sunt igitur motus ab AB versus DC.*

a. Ci-avant, p. 325, l. 1-2.

b. Page 325, l. 3 à 7.

& ab  $AD$  versus  $BC$ , determinationes unius motus corporis  $A$  versus  $C$ , sed determinationes duorum motuum duorum corporum quorum unum procedit ab  $AB$  ad  $DC$ , alterum ab  $AD$  ad  $BC$ .

- 5     Quartò, ostendendum est quomodo motus duo determinati, quorum unus est corporis longitudinem habentis  $AB$ , moti perpendiculariter ad  $DC$ , alter corporis longitudinem habentis  $AD$ , moti lateraliter ad  $BC$ , efficiant motum corporis positi in  $A$ , determinatum ab  $A$  ad  $C$ .
- 10    Supposito ergo  $AB$  ferri ad  $DC$  perpendiculariter in vno minuto temporis, item  $AD$  ferri ad  $BC$  < lateraliter > in eodem minuto temporis, sequetur ad finem illius
- 15    minuti temporis dati corpus  $A$  esse alicubi in  $DC$  & alicubi etiam in  $BC$ ; erit ergo in  $C$  vbi  $BC$  &  $DC$  concurrunt. Et quoniam  $AB$ ,  $AD$  &  $A$  faciunt eodem minuto temporis spatia  $AD$ ,  $AB$ ,  $AC$ , erunt velocitates quibus feruntur  $AB$ ,  $AD$ ,  $A$ , in ratione reclarum  $AD$ ,  $AB$ ,  $AC$ .
- 20    reclarum  $AD$ ,  $AB$ ,  $AC$ .

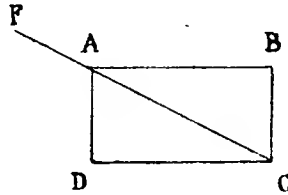

- 25    Quintò, notandum est quod, siue moueatur  $A$  versus  $C$  ab illis duobus motoribus  $AB$ ,  $AD$ , quasi a duobus ventis, vel ab vno tantum motore, tanquam vento qui spiraret ab  $F$ , semper ipse motus, effectus ab  $A$  versus  $C$ , idem erit, & easdem semper habebit proprietates.

Postremo, considerandum est, quia duo motus corporum  $AB$  &  $AD$  conferunt suis velocitatibus velocitatem qua fertur corpus vnum  $A$ , quam partem celeritatis confert<sup>a</sup> motus vterque seorsim. Patet autem quod motus corporis

a. Lire *conferat*? — Le raisonnement qui suit. p. 346. est erroné.

*AB* versus *DC* non confert corpori *A* totam suam velocitatem. neque motus corporis *AD* versus *BC* totam suam; nam alter alterum impedit, ne possit proximâ viâ pergere

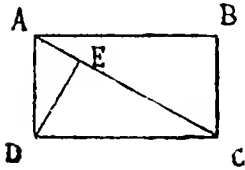

qua cæperant, alter ad *DC*, alter ad *BC*. Quærendum est igitur qua proportione utriusque *AB* & *AD* vis minuatur. Ducatur a *D* ad *AC* perpendicularis *DE*. Dico motum perpendicularem ab *AB* deorsum conferre motui corporis *A* versus *C* celeritatem, quanta sufficit ad mouendum ipsum versus *C* ad spatium quantum est *AE*; motum autem lateralem corporis *AD* conferre celeritatem motui corporis eiusdem *A*, quanta sufficit ad portandum ipsum ad spatium quantum est *EC*. Quoniam enim celeritas qua fertur *AD* lateraliter, est ad celeritatem qua fertur *AB* perpendiculariter, ut recta *AB* ad rectam *AD*, ut supra ostensum est, sunt autem rectæ *AD* & *AB* inter se ut *AE* & *EC*, erit celeritas lateralis corporis *AD* ad celeritatem perpendicularem corporis *AB*, ut *AE* ad *EC*. Et componendo, ut celeritas utraque, lateralis & perpendicularis, ad celeritatem perpendicularem solam, ita utraque recta *AE* & *EC* simul ad unam rectam *AE*. Quoniam igitur utraque simul celeritas, lateralis & perpendicularis, mouet corpus *A* per spatium *AC* in vno minuto, celeritas perpendicularis sola sufficiet ad mouendum corpus *A* eodem minuto per spatium præcisè tantum quantum est *AE*: eadem ratione celeritas lateralis sola sufficiet ad mouendum corpus *A* per spatium præcisè tantum quantum est *EC* in eodem minuto secundo. Atque hoc est quod volui, cum dicerem celeritatem corporis *A* versus *C* componi ex duabus celeritatibus, *AE* & *EC* nimirum

*diminutis in compositione, non ex celeritatibus integris AD & AB<sup>a</sup>.*

Atque hoc, eo instituto, volui demonstrare, quia Dominus de Cartes inferebat ex meâ sententiâ falsam consequentiam, nempe in motu sic composito euenire absurdum quod sequitur. Ponamus pilam ab A ferri dextrorsum vno gradu celeritatis, & deorsum vno gradu celeritatis, perueniet ad B duobus gradibus celeritatis, eodem tempore quo alia, quæ ferretur etiam dextrorsum vno gradu celeritatis & deorsum duobus, perueniet ad G tribus gradibus celeritatis; vnde sequeretur lineam AB esse ad lineam AG vt 2 ad 3, quæ tamen est vt 2 ad  $\sqrt{10}$ <sup>b</sup>. Sed ex demonstratione supra proximè allatâ, satis clarè, opinor, constat quod celeritas ab A ad B non erit, ex meis principijs, ad celeritatem ab A ad G vt 2 ad 3, sed vt  $\sqrt{2}$  ad  $\sqrt{5}$ , quæ est ipsarum linearum AB ad AG proportio, atque eadem cum ratione 2 ad  $\sqrt{10}$ . Nam celeritas ab A ad B ad celeritatem ab A ad G non est vt composita ex AH & HB ad compositam ex AH & HG, sed vt subtensæ ipsæ AB, AG, hoc est, vt radices quadratorum aggregatorum ex lateribus. Sed ratiocinatio qua id volebam in superiore meâ ad te Epistolâ<sup>d</sup>, datâ Parisijs, Feb. 7<sup>o</sup>, non erat legitima, fateor. Errores meos non omnino, nedum pertinaciter, defendo. Nisi Do-

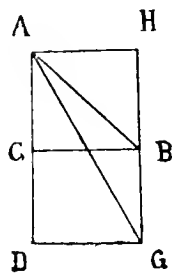

a. Cf. ci-avant, p. 303, l. 6, à p. 305, l. 17. — Hobbes semble ici viser le texte de sa première lettre, que nous n'avons pas.

b. Page 288, l. 19-26. — Au lieu du signe  $\sqrt{\quad}$ , Hobbes écrit, ici et plus loin, l'R majuscule, avec une barre sur la queue.

c. Le manuscrit porte : « AH ad AG ».

d. Lettre CCXXX ci-avant. Cf. p. 303-305.

*minus des Cartes idem faciat, superior sane ero in morâ-  
libus. Sed quid attinet ad rei veritatem inter nos disputa-  
tam, quod ego eam non satis ostenderit? Quid si, sciens  
veritatem alicuius propositionis Element. Eucl., & tentans  
demonstrationem eius, non assequerer? num ideo minus 5  
vera erit, cum ab alijs, vel a me ipso, alio tempore de-  
monstrata fuerit?*

*Cæteris illius Epistolæ meæ partibus an consentit, quia  
tacet?<sup>a</sup> Minime verò id puto. Sed quia nihil obiecit, nihil  
habeo quod huic Epistolæ adijciam nisi quod iniquior in 10  
me est, dum suspicatur me turbare de industriâ voluisse,  
vt viderer aliquid dixisse post<sup>b</sup>. Si sic fecissem, possem  
adhuc turbare, vt error meus lateret; sed etiam nunc istâ  
erroneâ meâ ratiocinatione video posse ab homine, non  
ante occupato, eandem conclusionem vere demonstrandi 15  
viâ inueniri. Is verò, quo animo in discursu secundo Diop-  
tricorum pag. 18 supponit rectam HF esse duplam AH,  
in schemate tamen apposito facit eam paulo maiorem quam  
est ipsa AH, ipse scit. Tu verò, mi Pater, id scire potes,  
si consideres quod, ita faciendo, linea FI extra circulum 20  
cecidisset, & per consequens pila in aquam proiecta in  
eleuatione anguli ABC deberet reflecti; quod est contra  
experientiam. Nunquid is turbat de industriâ, vt videatur  
aliquid probare in sequentibus? Nimum te moror nugis  
alienis; finem igitur facio, precatus tibi commoda & prof- 25  
pera omnia quæ vis. Vale.*

*Tui studiosissimus,*

THO. HOBBS.

*Parisijs, in vigiliâ Paschalis, 1641.*

a. Page 326, l. 4-5.

b. Page 323, l. 18-20.



CCXXXV.

DESCARTES A MERSENNE.

[Endegeest], 31 mars 1641.

AUTOGRAPHE, Bibliothèque de l'Institut.

*Publiée dans le Journal des Savants, août 1884, p. 469; et déjà par V. Cousin, Fragments Philosophiques, 3<sup>e</sup> édition, 1838, t. II, p. 153. On Clerselier n'en avait pas la minute, ou bien il ne l'aura pas imprimée à cause des passages sur l'Eucharistie et sur Galilée (p. 349, l. 6, à p. 350, l. 6). — Cette lettre est la 40<sup>e</sup> de la collection La Hire, n<sup>o</sup> (34) du classement de Poirier.*

Mon Reuerend Pere,

le n'ay pas beaucoup de choses a vous mander a ce  
 voyage, a cause que ie n'ay point receu de vos let-  
 tres; mais ie n'ay pas voulu differer pour cela de vous  
 5 enuoyer le reste de ma responce aux obiections de  
 M<sup>r</sup> Arnaut<sup>a</sup>. Vous verrez que i'y accorde tellement  
 avec ma Philosophie ce qui est determiné par les con-  
 ciles touchant le S<sup>t</sup> Sacrement, que ie pretens qu'il est  
 impossible de le bien expliquer par la Philosophie  
 10 vulgaire; en forte que ie croy qu'on l'auroit reietée,  
 comme repugnante a la foy, si la miene auoit esté  
 connuë la premiere. Et ie vous iure serieusement que  
 ie le croy, ainsy que ie l'escriis. Auffy n'ay-ie pas voulu  
 le taire, affin de battre de leurs armes ceux qui meslent  
 15 Aristote avec la Bible, & veulent abuser de l'autorité  
 de l'Eglise pour exercer leurs passions, i'entends de

a. Voir plus haut, p. 340. l. 17.

ceux qui ont fait condamner Galilée, & qui seroient bien condamner aussy mes opinions, s'ils pouuoient, en meme forte; mais, si cela vient iamais en dispute, ie me fais fort de monstrier qu'il n'y a aucune opinion, en leur Philosophie, qui s'accorde si bien avec la foy 5 que les mienes.

Au reste, ie croy que, si tost que M<sup>r</sup> Arnaut aura vû mes responfes, il fera tems de presenter le tout a la Sorbone, pour en auoir leur sentiment, & de le faire imprimer. Pour la grandeur du volume & les caracteres de l'impression, les titres que j'ay omis & les auertiffemens au lecteur, s'il est besoin de l'auertir de quelque chose que ie n'aye pas escrit, ie m'en remets entierement a vous, qui auez desia pris tant de peine pour cet escrit, que la meilleure part vous en appartient. 10 15

Je suis,

Mon Reu<sup>nd</sup> Pere,

Vostre tres obligé &  
tres passionné seruiteur, 20

DESCARTES.

Du iour de Pasques 1641.

Ie vous enuoye vn escrit pour le libraire, que vous ne trouuerez pas daté de Leyde, a cause que ie n'y demeure plus, mais en vne maison qui n'en est qu'a 25 demi-lieuë\*, en laquelle ie me suis retiré pour tra-uailer plus commodement a la Philosophie & ensemble aux experiences. Il n'est point besoin pour cela de

changer l'adresse de vos lettres, ou plutôt il n'est point besoin d'y mettre aucune autre adresse que mon nom, car le messager de Leyde sçait assez le lieu où il les doit enuoyer<sup>a</sup>.

Page 350, l. 26. — Sur cette installation nouvelle de Descartes, à Endegeest (voir ci-après lettre CCXLIII, du 16 juin), nous avons un précieux document. En 1657, lorsque parut le premier volume des *Lettres de M. Descartes*, Sorbière écrivit, à propos de la *Préface* de Clerselier, deux lettres « à M. Petit, Conseiller du Roy et Intendant de ses fortifications », le même dont nous avons plus d'une fois rencontré le nom dans la correspondance du philosophe, aux années 1638 et 1639. Ces deux lettres, datées de Paris, 10 nov. 1657 et 20 fév. 1658, ont été imprimées, lettres LXXXVII et LXXXVIII, pages 677 et 684, dans le volume de *Lettres et Discours de M. de Sorbière sur diverses matieres curieuses* (in-4, Paris, chez François Clousier, 1660; dédicace à Mazarin, 12 sept. 1659; privilège et achevé d'imprimer, 4 nov. 1659).

On lit dans la première de ces deux lettres :

« Il me souvient que ie courus à Endelgeest (*sic pro* Endegeest), à  
» denie-lieuë de Leyden du costés de Warmont, dès que ie fus en Hol-  
» lande au commencement de l'année mil six cents quarante deux. l'y  
» visitay M. Descartes dans sa solitude avec beaucoup de plaisir... »  
(P. 679.)

« ... Je remarquay avec beaucoup de ioye la ciuilité de ce Gentil-  
» homme, sa retraite et son œconomie. Il estoit dans vn petit Chasteau en  
» tres-belle situation, aux portes d'vne grande et belle Vniuersité, à trois  
» lieuës de la Cour, et à deux petites heures de la Mer. Il auoit vn  
» nombre suffisant de domestiques, personnes choisies et bien faites, vn  
» assés beau iardin, au bout duquel estoit vn verger, et tout à l'entour des  
» prairies, d'où l'on voyoit sortir quantité de Clochers plus ou moins  
» éleués, iusques à ce qu'au bord de l'horison il n'en paroissoit plus que  
» quelques pointes. Il alloit à vne iournée de là par canal à Vtrect, à Delft,  
» à Rotterdam, à Dordrecht, à Haerlem, et quelquesfois à Amsterdam où il  
» auoit deux mille liures de rente en banque. Il pouuoit aller passer la  
» moitié du iour à la Haye et reuenir au logis, et faire ceste promenade  
» par le plus beau chemin du monde, par des prairies et des maisons de  
» plaisance, puis dans vn grand bois qui touche ce Village, comparable  
» aux plus belles Villes de l'Europe, et superbe en ce temps-là par la  
» demeure de trois Cours; dont celle du Prince d'Orange, qui estoit toute  
» militaire, attiroit deux mille gentils-hommes en equipage guerrier, le  
» collet de buffe, l'écharpe orangée, la grosse botte, et le cimenterre estant

a. Ce dernier alinéa est écrit à la marge et en travers.

» leur principal ornement. Celle des Estats Generaux comprenoit les  
 » deputed des Prouinces-vnies, faisant voir l'Aristocratie en habit de  
 » velours noir avec la large fraise et la barbe quarrée, qui marchoit gra-  
 » uement dans les Places publiques. La Cour de la Reine de Boheme  
 » estoit celle des Graces, qui n'y estoient pas moins de quatre, puis que  
 » sa Majesté auoit quatre filles, vers lesquelles se rendoit tous les iours le  
 » beau monde de la Haye, pour rendre hommage à l'esprit et à la beauté  
 » de ces Princesses. Ausquelles j'appliquois alors ce que le Cavalier Marin  
 » a dit elegamment des Princesses de Sauoye,

» *Per queste, onde risona è Thile, è Battro,*  
 » *Le Gratie, che son trè, diuerran quattro.*

» Comme j'eusse volontiers appliqué plus particulièrement à Madame la  
 » Princesse Elizabeth, qui prenoit plaisir à entendre discourir M. Des-  
 » cartes, ces autres vers du mesme Poëte,

» *Quant' aspetto real ritiene è serba,*  
 » *Bella, ne men che bella, honesta, et saggia.*  
 » *Isabella Palatina, il cui valore*  
 » *E tesoro de virtu, pompa d'honore.*  
 » *Bella, che far potrebbe in forme nuoue*  
 » *Spuntar le corna, è nascer l'ali à Gioue.*

» Je louay grandement en moy-mesme le choix que M. Descartes auoit  
 » fait d'une demeure si commode, et l'ordre qu'il auoit mis à son diuertis-  
 » sement, aussi bien qu'à sa tranquillité. » (P. 681-683.)

Sorbière reporte sa visite à 1642; mais il y joint des souvenirs empruntés sans doute aux années suivantes. En effet, la première mention que nous trouvons de la princesse Elisabeth dans la correspondance de Descartes est du 6 octobre 1642 (lettre à Pollot).

Remarquons que cette installation nouvelle du philosophe, plus dispen-  
 dieuse, semble-t-il, que les précédentes, suivit de près la mort de son père  
 (oct. 1640), le bien dont Descartes hérita alors. (voir ci-avant p. 252, B.  
 et p. 282, l. 10), l'ayant mis un peu plus au large. — D'ailleurs, une pre-  
 mière fois déjà, en 1637, il avait quitté Leyde, précisément aux approches  
 de l'été (voir t. I, p. 373-374, et p. 401, *éclaircissement*), peut-être, entre  
 autres raisons, pour celle-ci qu'indique Sorbière : « LEYDÆ... Fossarum  
 » aqua gravius olet æstate, tum ob situm humiliorem, tum à coriariis et  
 » vilioribus artificibus sordibus omnia inquinantibus. » (*Sorberiana*,  
 Tolosæ, Colomyez et Posuël, 1691, p. 149.)

Quant aux expériences que le philosophe pouvait faire dans une maison  
 des champs plus commodément qu'à la ville, elles sont sans doute du  
 même genre que celles que rapporte aussi Sorbière, à propos d'un séjour  
 postérieur de Descartes, à Egmond, il est vrai (à partir de mai 1643). On  
 lit dans la seconde des deux lettres mentionnées plus haut :

« ... Il y eût vn peu de vanité en ce qu'il respondit à vn de mes amis  
 » qui fut le visiter à Egmond. Ce gentilhomme le pria de luy dire quels  
 » estoient les Liures de Physique dont il faisoit le plus d'estat, et desquels  
 » il auoit fait sa plus ordinaire lecture. Je vous les monstreray, luy res-  
 » pondit-il, s'il vous plaist de me suivre, et le menant dans vne basse  
 » court sur le derriere de son logis, il luy monstra vn veau, à la dissection  
 » duquel il dit qu'il se deuoit occuper le lendemain. Je croy de vray qu'il  
 » ne lisoit plus guere; mais il arriue souuent à ceux qui ont leu autres-  
 » fois, qu'ils oublient beaucoup de choses, et qu'ils se croyent inuenteurs  
 » de ce dont ils se souuiennent; pource qu'ils ne voyent plus l'endroit par  
 » où cela est entré dans leur esprit. » (*Lettres et Discours, etc.*, p. 689-  
 690.)

## CCXXXVI.

DESCARTES A [MERSENNE POUR HOBBS].

[Endecest, 21 avril 1641.]

Version française de Clerselier, tome III, lettre 35, p. 165-167.

« Et dans me autre Lettre on trouue ce qui suit. dont voicy la  
 version. VERSION », dit Clerselier en donnant deux pages, l. III.  
 p. 165-167, à la suite de la lettre CCXXXII ci-avant, dont il igno-  
 rait la date (~~4~~ mais 1641). Mais ces deux pages sont une réponse à  
 la dernière réplique de Hobbes, lettre CCXXXIV, du 30 mars, que  
 Clerselier n'a pas connue. Elles sont donc certainement d'avril 1641,  
 du 21 ou du 28, comme la lettre suivante, avec laquelle elles doivent  
 avoir été envoyées (cf. p. 358, l. 2). — Nous donnons ici la version  
 française de Clerselier, plutôt que le texte de l'édition latine, lequel  
 ne serait cette fois qu'une traduction de la version française. Plusieurs  
 raisons le donnent à penser : 1<sup>o</sup> les expressions tantôt négligées,  
 tantôt recherchées de ce texte; 2<sup>o</sup> plusieurs contre-sens manifestes qui  
 s'y trouvent, si on le compare aux passages correspondants de la ver-  
 sion française (et ce n'est pas celle-ci qui est inexacte, on peut s'en  
 convaincre en la comparant au texte de Hobbes); 3<sup>o</sup> divers passages  
 cités de cette lettre de Hobbes, et qu'on devrait retrouver textuelle-  
 ment dans le latin, au lieu que ce que donne celui-ci n'est qu'une tra-  
 duction, telle quelle, de la version française. Les fragments latins,

donnés au bas des pages en guise de variantes, expliquent que nous ayons dû préférer celle-ci. Enfin, dernière remarque : dans tout ce tome III, Clerselier donne à la fois pour chaque lettre latine l'original latin et une version française; ce fragment est le seul dont on n'ait que la version; est-il vraisemblable que les traducteurs et éditeurs hollandais de l'édition latine aient pris la peine de faire des recherches tout exprès pour se procurer l'original latin de ces deux pages, dernière partie d'une lettre française? Ils auront traduit celle-ci d'un bout à l'autre, sans prendre garde, et assez hâtivement, comme on le verra.

Quant à ce que vous me mandez de l'Anglois, qui dit que son Esprit & ma Matière subtile font la même chose, & qu'il a expliqué par son moyen la lumière & les sons dès l'année 1630, ce qu'il croit être parvenu jusques à moy<sup>a</sup>, c'est vne chose puerile & digne de risée. Si sa Philosophie est telle qu'il ait peur qu'on la luy dérobe, qu'il la publie; pour moy, ie luy promets que ie ne me hasteray pas d'un moment à publier la mienne à son occasion.

Ses derniers raisonnemens, que vous m'écriuez, sont aussi mauuais que tous les autres que j'ay veus de luy. Car, premierement, encore que l'Homme & Socrate ne soient pas deux diuers suppos<sup>b</sup>, toutesfois on signifie autre chose par le nom de Socrate que par le

3-4 & qu'il a... 1630] quod eius ope iam ab anno 1630 explicauerit lumen & sonos. — 6-7 qu'il... dérobe] vt metuat ne ipsi possessio eius interuertatur. — 7-9 pour moy... occasion]

ego vero ipsi affirmare ausim, me ne momento quidem metu ipsius in mea publicanda præfestinaturum. — 10 de quibus mihi scribis. — 13 deux... suppos] duæ diuersæ hypothefes.

a. Voir ci-avant p. 342, l. 10-15.

b. Page 343, l. 3. — Descartes a dû écrire *supposita*, dans le sens de *ὑποτιθεσθαι*.

nom d'Homme, à ſçauoir les differences indiuiduelles ou particulieres. De meſme le mouuement déterminé n'eſt point différent du mouuement, mais neantmoins la détermination eſt autre choſe que le mouuement.

5     Secondement, il n'eſt pas vray que la cauſe efficiente du mouuement ſoit auſſi la cauſe efficiente de la détermination<sup>a</sup>. Par exemple, ie iette vne balle contre vne muraille; la muraille détermine la balle à reuenir vers moy, mais elle n'eſt pas la cauſe de ſon  
10    mouuement.

Troiſièmement, il vîe d'vne ſubtilité tres-legere, quand il demande ſi la détermination eſt dans le mouuement comme dans vn ſujet<sup>b</sup>; comme s'il eſtoit icy  
15    queſtion de ſçauoir ſi < le > mouuement eſt vne ſubſtance ou vn accident. Car il n'y a point d'inconuenient ou d'abſurdité à dire qu'un accident ſoit le ſujet d'un autre accident, comme on dit que la quantité eſt le ſujet des autres accidens. Et quand i'ay dit que le  
20    mouuement eſtoit à la détermination du mouuement, comme le corps plan eſt à ſon plan ou à ſa ſurface<sup>c</sup>, ie n'ay point entendu par là faire comparaiſon entre le mouuement & le corps, comme entre deux ſubſtances, mais ſeulement comme entre deux choſes

1-2 indiuiduales & particulares. — 3 mais] &. — 9 mais elle n'eſt pas] nec tamen eſt. — 12 il demande ſi] quærit vtrum. — 13-14 comme... ſçauoir] ac ſi hic quæreretur. — 16 à dire]

ſtatuere. — 20 comme... ſurface] vti corpus planum eſt ad ſuperficiem ſuam. — 21 ie n'ay point entendu] non inſtitui. — 23 mais ſeulement] ſed ſaltem.

a. Page 343, l. 8-10.

b. Page 343, l. 21-22.

c. Page 325, l. 2-3.

concretes, pour monstrier qu'elles estoient differentes de celles dont on pouuoit faire l'abstraction.

Enfin c'est tres-mal à propos qu'il conclud qu'une determination estant changée, les autres le doiuent estre aussi; parce, dit-il, que toutes ces determinations ne sont qu'un accident sous diuers noms<sup>a</sup>. Si cela est, il s'enfuit donc que, selon luy, l'Homme & Socrate ne sont qu'une mesme chose sous deux noms differens; & partant, pas une difference indiuiduelle de Socrate ne scauroit perir, par exemple la connoissance qu'il a de la Philosophie, qu'en mesme temps il ne cesse d'estre Homme. 5 10

Ce qu'il dit en suite, à sçauoir qu'un mouuement n'a qu'une determination<sup>b</sup>, est le mesme que si ie disois qu'une chose estendue n'a qu'une seule figure; ce qui n'empesche pas que cette figure ne se puisse diuiser en plusieurs parties, comme la determination le peut aussi estre. 15

Ce qu'il reprend en la Dioptrique, page 18<sup>c</sup>, fait voir seulement qu'il ne cherche que les occasions de reprendre, puis qu'il me veut imputer iusques aux fautes de l'imprimeur. Car i'ay parlé en ce lieu-là de la proportion double, comme de la plus simple, pour expliquer la chose plus facilement, à cause que la 20

Œ ne sont... noms] nihil aliud sunt quàm accidentia sub diuersis nominibus. — 19-21 fait... reprendre] tentatum facit, se nihil

quam reprehensiones quærere. — 22 Car... lieu-là] Eo quippe loci egi.

a. Page 344, l. 14-18.

b. Page 344, l. 19-20.

c. Page 348, l. 16-19.



vraye ne peut estre déterminée, pource qu'elle change à raifon de la diuerfité des fujets. Mais fi, dans la figure, la ligne HF n'a pas esté faite iufte ment double de la ligne AH, c'est la faute de l'imprimeur, & non  
 5 pas la mienne. Et en ce qu'il dit estre contre l'expérience<sup>a</sup>, il se trompe entierement, à caufe qu'en cela l'expérience varie, felon la varieté de la chose qui est iettée dans l'eau, & de la vitéffe dont elle est meüë. Et  
 ie ne me fuis pas mis en peine de corriger en ce lieu-  
 10 là la faute de l'imprimeur, pource que j'ay crü aifément qu'il ne se trouueroit point de lecteur fi ftupide, qu'il eust de la peine à comprendre qu'une ligne fust double d'une autre, à caufe que la figure en repre-  
 sente vne qui n'a pas cette proportion, ny qui fust  
 15 auffi fi peu iufte, que de dire que pour cela ie meritois d'estre repris.

Enfin lors qu'il dit que j'approuue cette partie de  
 fes écrits que ie ne reprens point, & dont ie ne dis  
 mot<sup>b</sup>, il se trompe encore; car il est plus vray que  
 20 c'est que ie n'en ay pas fait assez de cas, pour croire  
 que ie deusse m'employer à la refuter.

2-4 Mais si... AH] Quod si AH. — 5-6 Et... l'expérience] vero, in figurâ, linea HF non Et in eo quod dicit experientiaë præcise duplum continet lineæ refragari.

a. Page 348, l. 22-23.

b. *Ib.*, l. 8-9. — En particulier, dans la présente lettre, Descartes a négligé de relever une grossière erreur de Hobbes en géométrie (plus haut, p. 340, l. 18-19, où il est dit que le rapport de AD à AB est le même que celui de AE à EC).

## CCXXXVII.

DESCARTES A MERSENNE.

[Endegeest, 21 avril 1641.]

Texte de Clerselier, tome II, lettre 54, p. 293-296

*Sans date dans Clerselier. Mais la dernière lettre à Mersenne étant du 31 mars 1641 (lettre CCXXXVI, p. 349), et Descartes « ayant été deux ou trois voyages sans lui écrire », celle-ci est du 21 ou du 28 avril.*

Mon Reuerend Pere,

l'ay esté deux ou trois voyages fans vous écrire, partie à caufe que i'ay eu peu de choses à vous mander, & partie auffi que le fejour de la campagne m'a rendu vn peu plus negligent que ie n'estois auparauant. le 5  
n'ay pas laiffé toutesfois de chercher la question de M. des Argues, car la façon dont vous me l'auiez proposée estoit telle, qu'il n'eust pas esté honneste que ie m'en fuffe excusé; mais pource que ie n'auois pas encore acheué, il y a huit iours, que i'appris par 10  
vôtre lettre que M. de Rob(erual) l'auoit trouuée, il me sembla que ie ne m'y deuois pas arrester dauantage; car le calcul en est fort long & difficile, & en effet ie n'y ay pas pensé depuis<sup>a</sup>.

Les lieux de saint Augustin, citez par M. Arnaud, 15  
font, en la seconde page, *Libri secundæ de Libero Arbi-*

a. On n'a aucune autre indication sur cette question de Desargues, que Roberval aurait résolue.

*trio, capite tertio*<sup>a</sup>. Puis, en la neufiesme page, il cite de *Animæ quantitate, cap. 15, & Sol(iloq.), l. 1, cap. 40*<sup>b</sup>. Mais au principal passage, qui est en la penultiesme page : *Tria enim sunt, vt sapienter monet Augustinus, &c.*<sup>c</sup>,  
 5 il a oublié de citer le liure.

Le me remets entierement à vous de ce qui concerne l'approbation & l'impression de ma Metaphysique; car ie sçay que vous en auez plus de soin que ie n'en  
 10 pourrois auoir moy-mesme, & vous pouuez mieux iuger ce qui est expedient, estant sur les lieux, que ie ne puis faire d'icy.

L'admire les objections de vos Docteurs, a sçauoir que nous n'auons point de certitude, suiuant ma Philosophie, que le prestre tient l'Hostie à l'autel, ou qu'il  
 15 ait de l'eau pour baptiser, &c. Car qui a iamais dit, mesme entre les Philosophes de l'Ecole, qu'il y eust autre certitude que morale de telles choses? & bien que les Theologiens disent qu'il est de la Foy de croire que le cors de IESVS-CHRIST est en l'Eucharistie, ils ne  
 20 disent pas toutesfois qu'il soit de la Foy de croire qu'il est en cette Hostie particuliere, sinon en tant qu'on suppose, *ex Fide humana, quod Sacerdos habuerit voluntatem consecrandi, & quod verba pronunciarit, & sit ritè ordinatus. & talia quæ nullo modo sunt de Fide.*

25 Pour ceux qui disent que Dieu trompe continuellement les damnez, & qu'il nous peut aussi continuellement tromper, ils contredisent au fondement de la

a. *Renati DES-CARTES Meditationes, etc., Objectiones quartæ, 1<sup>re</sup> édit., p. 274, et 2<sup>e</sup> édit., p. 226.*

b. *Ib.*, 1<sup>re</sup> édit., p. 286, et 2<sup>e</sup> édit., p. 236.

c. *Ib.*, 1<sup>re</sup> édit., p. 301, et 2<sup>e</sup> édit., p. 249. Dès la première édition, Mersenne a ajouté l'indication qui manquait : *De utilit. credendi, c. 15.*

Foy & de toute notre creance, qui est que *Deus mentiri non potest*; ce qui est repeté en tant de lieux dans S. Augustin, S. Thomas & autres, que ie m'estonne que quelque Theologien y contredise, & ils doiuent renoncer à toute certitude, s'ils n'admettent cela pour  
5  
axiome que *Deus nos<sup>a</sup> fallere non potest*.

Pour ce que j'ay écrit, que l'Indifference est plustost vn défaut qu'une perfection de la Liberté en nous<sup>b</sup>, il ne s'enfuit pas de là que ce soit le mesme en Dieu; & toutesfois ie ne sçache point qu'il soit *de Fide* de croire  
10  
qu'il est indifferent, & ie me promets que le Pere Gib(ieuf) deffendra bien ma cause en ce point là; car ie n'ay rien écrit qui ne s'accorde avec ce qu'il a mis dans son liure *de Libertate*<sup>c</sup>.

Je n'ay point dit, en aucun lieu, que Dieu ne concourt pas immediatement à toutes choses, & j'ay assuré expressement le contraire en ma réponse au Theologien<sup>d</sup>.  
15

Je n'ay pas crû me deuoir étendre plus que j'ay fait en mes Réponses à l'Anglois, à cause que ses Objections m'ont semblé si peu vray-semblables, que c'eust esté les faire trop valoir, que d'y répondre plus au long<sup>e</sup>.  
20

Pour le Docteur qui dit que nous pouuons douter si nous pensons ou non, aussi bien que de toute autre  
25  
chose, il choque si fort la Lumiere Naturelle, que ie

a. Clerselier : *Deus non fallere non potest*.

b. *Medit. quarta*, p. 67 (1<sup>re</sup> édit.), ou p. 56 (2<sup>e</sup> édit.).

c. Voir t. I, p. 151 et p. 219-220.

d. *Meditationes*, etc. *Responsio ad primas objectiones*, 1<sup>re</sup> édit., p. 143; 2<sup>e</sup> édit., p. 117.

e. Les *Objectiones tertiæ* sont de Hobbes.

m'affure que personne, qui pensera à ce qu'il dit, ne fera de son opinion.

Vous m'auiez mandé cy-deuant qu'en ma réponse à l'Anglois, j'ay mis le mot *Ideam* deux ou trois fois  
5 fort proche | l'un de l'autre<sup>a</sup>; mais il ne me semble pas superflus, à cause qu'il se rapporte à des idées différentes; & comme les repetitions sont rudes en quelques endroits, elles ont aussi de la grace en quelques autres.

C'est en vn autre sens que j'enferme les imaginations en la definition de *cogitatio* ou de la pensée, & en vn autre que ie les en exclus, à sçauoir : *Formæ siue species corporeæ, quæ esse debent in cerebro vt quid imaginemur, non sunt cogitationes ; sed operatio mentis imaginantis, siue ad istas species se conuertentis, est cogitatio.*  
15

La lettre où vous m'écriuiez cy-deuant les Objections du *Conarion*<sup>b</sup>, doit auoir esté perduë, si ce n'est que vous ayez oublié de les écrire; car ie ne les ay point, sinon ce que vous m'en auez écrit depuis, à sçauoir  
20 que nul nerf ne va au *conarion*, & qu'il est trop mobile pour estre le siege du sens commun. Mais ces deux choses sont entierement pour moy : car si, chaque nerf estant destiné à quelque sens ou mouuement particulier, les vns aux yeux, les autres aux oreilles, aux  
25 bras &c., si quelqu'un d'eux se rendoit au *conarion* plustost que les autres, on pourroit inferer de là qu'il ne seroit pas le siege du sens commun, auquel ils se doiuent tous rapporter en mesme façon; & il est im-

a. *Meditationes*, etc. *Objectiones et responsiones tertiæ*. Sans doute p. 259-260 (1<sup>re</sup> édit.), ou p. 214-215 (2<sup>e</sup> édit.).

b. Voir ci-avant page 319, l. 7.

possible qu'ils s'y rapportent tous autrement que par l'entremise des esprits, comme ils font dans le *conarion*. Il est certain aussi que le siege du sens commun doit estre fort mobile, pour receuoir toutes les impres-  
sions qui viennent des sens; mais il doit estre tel qu'il  
ne puisse estre mu que par les esprits, qui transmettent  
ces impressions, & le *conarion* seul est de cette sorte. 5

. *Anima* en bon latin signifie *aërem, siue oris halitum*; d'où ie croy qu'il a esté transferé *ad significandam Mentem*, & c'est pour cela que j'ay dit que *sæpe sumitur pro re corporea*<sup>a</sup>. 10

L'Axiome que *Quod potest facere maius, potest etiam minus*<sup>b</sup>, s'entend *in eadem ratione operandi, vel in ijs quæ requirunt eandem potentiam*. Car *inter homines*, qui doute que tel pourra faire vn bon discours, qui ne  
sçauroit pour cela faire vne lanterne? 15

|Le Mathematicien de Tubinge est Schickardus<sup>c</sup>, auquel j'ay crû faire plus d'honneur, en le nommant par le nom de sa ville, que par le sien, à cause qu'il est trop rude & peu connu. Mais pour ceux qui disent  
que j'ay pris quelqu'autre chose de luy que la simple  
observation que ie cite. ils ne disent pas la verité : car  
ie vous assure qu'il n'y a pas vn seul mot de raisonne-  
ment en son liuret Allemand, que j'ay icy, qui fust à  
mon usage, non plus que dans la Lettre Latine que  
Monsieur Ga(ssendi) a écrite à Monsieur R(eneri) sur  
ce mesme Phainomene; car ie iuge que c'est luy qui 25

a. *Medit. secunda*, p. 26 (1<sup>re</sup> édit.), ou p. 17 (2<sup>e</sup> édit.).

b. Cf. *Medit. tertia*, p. 52-53 (1<sup>re</sup> édit.), ou p. 44 (2<sup>e</sup> édit.).

c. Clerselier : *Schickardus*. — Voir *Disc. de la Meth., etc., plus la Dioptrique, les Meteores, etc.*, p. 287-288 des *Meteores*. Cf. t. I, p. 318, l. 7.

vous a fait ce discours. Mais il a tort, s'il s'offense de ce que j'ay tâché d'écrire la verité d'une chose dont il auoit auparauant écrit des chymeres; ou s'il a crû que ie le deuois citer en ce lieu-là, où ie n'ay pas eu  
 5 de luy vne seule chose, sinon que c'est de ses mains que l'obseruation du Phainomene de Rome, qui est à la fin de mes *Meteores*<sup>a</sup>, est venuë à Monsieur Ren(eri) & de là à moy, comme par les mains des messagers, & fans qu'il y ait rien contribué. Et j'aurois crû luy faire  
 10 plus de tort, si j'auois auerty les lecteurs qu'il a écrit de ce Phainomene, que ie n'ay fait de m'en taire\*.

Pour les Objections qui pourront encore venir contre ma *Metaphysique*, ie tâcheray d'y répondre ainsi qu'aux precedentes, & ie croy que le meilleur  
 15 fera de les faire imprimer telles qu'elles seront, & au mesme ordre qu'elles auront esté faites, pour conseruer la verité de l'histoire, laquelle agréera plus au lecteur que ne feroit vn discours continu, où ie dirois toutes les mesmes choses. Je croy auoir icy répondu à  
 20 tout ce qui a esté dans vos lettres<sup>b</sup>.

Page 363, l. 11. — Gassend partit d'Aix-en-Provence en janvier 1641, pour se rendre à Paris, où il fit aussitôt visite à Mersenne le 9 février. Celui-ci lui parla sans doute dès le premier jour des *Méditations* de Descartes. Mais Gassend dut repartir de Paris, le 23 février, pour Mantes où, le 25, s'ouvrait l'Assemblée du Clergé. Il ne partit de Mantes pour Paris que le 2 mars, et tout occupé de l'impression de sa *Vie de Peirésc*, il ne parait pas avoir étudié les *Méditations* avant avril et mai, bien que les propos de lui, que Mersenne rapporte ici à Descartes, soient antérieurs. Au reste, les trois passages suivants, que l'on trouve dans la *Correspondance* de Gassend, donnent à peu près la date de ses *Objections* :

a. P. 288-289. Voir t. I, p. 29, *éclaircissement*.

b. Clerkselier imprime ensuite, comme fin de cette lettre, un fragment postérieur, que nous donnerons plus loin, lettre CCXLIII, du 16 juin 1641.

1° Lettre au comte d'Alais, Louis de Valois, datée de Paris, 3 mai 1641 (*Gass. Op.*, VI, 106-107):

« Quod ad te scribam nihil est, nisi hoc ipsum, nihil esse quod scribam.  
 » Fallor tamen? Sed nempe consilium vt in arena accipio. Quid hoc est?  
 » inquires. Succurrit, inquam, vt ad te perscribam quid iam agam rerum.  
 » Ecquid verò est? Absoluo examen Primæ Philosophiæ, siue Metaphy-  
 » sicæ Renati Cartesij viri celebris, quam manuscriptam Mersennus ha-  
 » buit, meæque censuræ comisit. Operis argumentum rogas? Ecce  
 » author illud distribuit in Meditationes sex, quarum Prima inscribitur,  
 » *de iis, quæ in dubium reuocari possunt*. Secunda, *de natura Mentis*  
 » *humanæ, quòd ipsa sit notior quam corpus*. Tertia, *de Deo, quòd existat*.  
 » Quarta, *de vero et falso*. Quinta, *de essentia rerum naturalium, et*  
 » *iterùm de Deo, quòd existat*. Sexta, *de rerum naturalium existentia, et*  
 » *reali Mentis a corpore distinctione*. Vis pernosse quidpiam vberius?  
 » Ecce. *In Prima*, dubium facit, quidquid in hunc diem cognouit, tum ob  
 » frequentem Sensuum fallaciam; tum ob somniorum delusionem, ob  
 » quam certus esse non potest, iam-ne dormiat, an vigilet; tum ob quem-  
 » piam fortè errorem, in quem possit, nisi a Deo, saltem a malo Genio  
 » induci. *In Secunda, Cogito*, inquit, *igitur existo* : ac tum requirit  
 » ecquid-nam sit, animaduertitque se non esse corpus, sed præcisè rem  
 » cogitantem. Heinc se dicit Mentem, quæ corpora esse iudicans, quia illa  
 » cognoscit, tantò magis se esse inferat, quantò se clarius, hoc est, cogita-  
 » tione propria cognoscit. *In Tertia*, habet pro Regula, *Quidquid clarè*  
 » *distinctèque percipit, verum esse*; vnde et quia cognoscit per Ideas, et  
 » Idearum vna repræsentat Deum, scilicet substantiam æternam, infini-  
 » tam, omnipotentem, ac cætera; et hæc Idea tantum habet realitatis ob-  
 » iectiæ, vt neque ipse, neque alia causa, præter Deum, producere illam  
 » in Mente potuerit; eam ob rem cùm ipsam clarè distinctèque percipiat,  
 » et aliunde a Deo se habere sciat, neque ea in re possit decipi, concludit  
 » existere Deum. *In Quarta*, probat Deum fallere non posse, esse se  
 » errori obnoxium, quòd de nihilo participet; errorem esse Voluntatis,  
 » seu arbitrij, quatenus latius quàm Intellectus patet, et iudicium de rebus  
 » fert, quas Intellectus non percipit clarè. *In Quinta*, agnoscit se habere  
 » Ideas corporeorum accidentium, vt extensionis ac figuræ; et acceptâ  
 » figurarum vnâ, vt puta Triangulo, argumentatur Deum necessariò exis-  
 » tere, quia non minùs impossibile est concipere Deum, seu Ens perfectis-  
 » simum, cui desit existentia perfectionum præcipua, quàm concipere  
 » Triangulum, qui non habeat tres angulos pares duobus rectis. Additque  
 » propositionem, quod Deus existat, certiozem esse quacumque alia  
 » etiam Mathematica; quòd de cæteris certum esse non liceat, nisi priùs  
 » constiterit Deum esse, neque esse fallacem. *In Sexta*, ratiocinatur esse  
 » aliquid, præter ipsum, id est præter Mentem, ac specialiter proprium  
 » corpus, et quia habet Ideam corporis distinctam ab Idea Mentis, con-  
 » cludit esse proinde Mentem distinctam a corpore, ac existere sine illo  
 » posse. Quid de istis sentiam, cognoscere aues? Cum conclusiones pror-



» sum amplectar, nempe Deum existere, Mentem separabilem esse, non  
 » adrident tamen ratiocinia, quibus ille putat se eas demonstrasse. Hæc  
 » et non habui, et habui scribenda. Tu optimè Vale, Decus principum, et  
 » Præsidium meum. Parisiis, V Non. Maias M DC XLI. »

2<sup>o</sup> L'édition de 1658 donne ensuite, comme lettre de Gassend à Descartes, le début des Objections du premier contre les *Méditations* (cf. *Medit.*, p. 295, 2<sup>o</sup> édit., Amsterdam, Louis Elzevier, 1642), en y ajoutant la date : « Parisiis, Eid. Maij. M. DC. XLI » (Paris, le 15 mai 1641), avec la mention suivante : « Habetur sub Titulo, Disquisitio Metaphysica, seu  
 » Dubitationes, et Instantiæ aduersus R. Cartesium » (*Gass. Op.*, VI, 107), ce qui renvoie à un ouvrage publié in-4, 1644, à Amsterdam, chez Blæu, par les soins de Sorbière, où se trouvent réunies les *Objections* de Gassend, les *Réponses* de Descartes, et les *Instances* de Gassend à ces *Réponses*.

3<sup>o</sup> Enfin, dans une lettre suivante au comte d'Alais, datée de Paris, le 17 mai 1641 (« xvi kal. Junij »), on lit cette phrase de Gassend : « Nunc  
 » me Mersennus noster facit occupatissimum, qui transmissurus crastina  
 » luce in Hollandiam Animaduersiones illas meas in Cartesianam Meta-  
 » physicam, donec exscribuntur, sollicitè instat. » (*Gass. Op.*, VI, 107, 2<sup>o</sup> col.) Il faut donc rectifier Baillet qui dit en marge, t. II, p. 135, de sa *Vie de Descartes* : « Le P. Mersenne l'envoya (*l'écrivit de Gassend*) en  
 » Hollande le 16 de May 1641. » Ce fut au plus tôt le 18, *lendemain*  
 du 17, et peut-être seulement le 19, en même temps que la lettre CCXLI  
 ci-après, datée fixement de « Paris, 19 mai 1641 ».

## CCXXXVIII.

REGIUS A DESCARTES.

Utrecht, 1<sup>er</sup> mai 1641.

[A. BAILLET], *La Vie de Mons. Des-Cartes*, tome II, *passim*, p. 139-149.

*Baillet a composé tout un récit avec des fragments traduits de cette lettre de Regius (lettre 14) et même d'une lettre suivante (lettre 15 du 24 janvier 1642), qu'il a insérés dans des passages empruntés à plusieurs lettres de Descartes, notamment aux deux Epîtres à Dinet et à Voet, ainsi qu'à un opuscule d'Utrecht, déjà cité, Narrat. historic. Acad. Ultr. Nous n'avons pas à reproduire ici des passages de Descartes qui trouveront leur place ailleurs; quant à l'opuscule d'Utrecht, nous donnerons dans le texte même les endroits cités et traduits par*

*Baillet. Toutes les dates mentionnées dans les extraits qui suivent sont d'ailleurs sans doute en style julien, ce qu'indique en particulier une note de l'exemplaire de l'Institut, citant la présente lettre comme du 21 avril/1 mai, tandis que Baillet la marque comme du 21 avril.*

« Paulò post, cùm ab inclyto urbis Senatu munus Rectoris Theologo » (Voetio) impositum esset, 16 Martii anno 1641, aliquot post diebus » convenit cum Medicus *Regius*, et præmisso præmio de benevolentia » et favore ejus erga se. de ejusdem in Academia auctoritate, et quæ istius » erant farinae, aperuit nunc demum sub ipsius Rectoratu affulgere pul- » cherrimam occasionem Academicæ huic industriam suam probandi, » eamque pro virili illustrandi : quod ille fore putabat evulgatione suæ » Philosophiæ. In quem finem postulabat consilium et auxilium Theo- » logi, tunc Rectoris, sine cujus auctoritate nihil se tentaturum dicebat. » Consultabat verò utrum satius esset sententiam suam libro edito, an » Thesibus Academicis, in lucem proferre. Cumque posterius sibi potis- » simùm arridere ostenderet, Theologus conabatur persuadere, si omnino » statuisset meditationes suas in publicum edere, priorem modum potius » amplecteretur : neque enim posse collegium disputationum, præsertim » paradoxarum, de totâ Physicâ ordine proponi à Professore Medicinæ, » sine præjudicio Professorum Philosophiæ, atque Academicæ » perturbatione. Cumque Medicus obtenderet partim auctoritatem Rec- » toris, partim lectionem problematicam, cujus respectu etiam esset » Professor Philosophiæ, Theologus utrumque diluebat, additis ratio- » nibus rei et tempori tunc convenientibus. Tandem cum videre Theo- » logus eum à proposito dimoveri non posse, consilium suggestit, ut » totam Medicinam disputationibus publicis ventilandam proponeret, » quæque haberet paradoxa primæ parti, sc. Physiologiæ, sive per appen- » dices et Corollaria (quod maximè suadebat), sive ipsis Thesibus inse- » reret; additâ antiquâ monitione, de tradendâ receptâ Philosophiâ, atque » paradoxorum suorum solidis demonstrationibus non negligendis. »

« Ita inchoatæ sunt 17 Aprilis 1645 (*sic pro 1641*) Disputationes, titulo » primum Medicæ, quamvis magnam, si non potiozem, partem essent » Physicæ : quippe in quibus Respondentium partes inter alios etiam » obirent nonnulli Philosophi, Theologico studio destinati, qui Medi- » cinam nunquam vel à limine salutarant. Sed disputationum istarum » cursus sub schemate illo non diu se continuit; quin 24 Novembris et » deinceps admistæ sunt disputationes, hoc titulo *De illustribus quæstio- » nibus Physiologicis.* » (P. 17-18 : *Testimonium Academicæ Ultrajectinæ et Narratio historica etc.*, Rheno-Trajecti, ex typographia Wilhelmi Strickii, 1643.)

« *Le Recteur charmé de la déférence & des honnêtetez de M. Re- » gius [En marge : Lettr. 14 de Regius MS. à Desc.], qui luy avoit*

*apporte ses thèses à corriger, se contenta d'y faire quelques remarques pour saurer l'honneur de la Philosophie ancienne. . . »*

« La première dispute publique de ces thèses se fit le XVII jour d'Avril de l'an 1641. M. Regius y présidoit; & celuy qui la soutenoit sous luy étoit le jeune Monsieur de Raey, qui s'est rendu depuis fort célèbre par ses écrits & son sçavoir, & qui est encore aujourd'huy au nombre des vivans <sup>a</sup>. » (Baillet, II, 140.)

« M. Regius, pour défendre ses sentimens contre la médisance & les vers satyriques de ses enrioux, jugea à propos de faire imprimer une exposition simple de cette première dispute. Il en écrivit le XXI d'Avril à M. Descartes pour l'informer de toutes choses, & pour luy marquer que ces oppositions ne servoient qu'à luy augmenter le courage avec lequel il espéroit soutenir les efforts des adversaires de leur Philosophie commune. Mais pour lui faire sentir les besoins qu'il avoit de son secours, il luy donna avis que la plus grande partie de l'Universite se fouleroit contre luy par les pratiques de Voetius, qui prétendoit employer le crédit de son Rectorat à la ruine du Cartésianisme. [En marge : Lettr. 14. MS. de Reg.] Il luy exagéra sur tout la fierté du jeune Voetius, Maître-ès-Arts, qui ne manquoit pas d'esprit, mais que l'autorité de son père sembloit avoir rendu insolent dans les accusations fausses & ridicules dont il avoit prétendu le charger. »

« Il luy envoya en même tems la suite des thèses qu'il devoit encore faire le V jour de May, avec les remarques que M. le Recteur y avoit faites avant que de les lui passer. » (Ib., t. II, p. 141.)

« Les secondes Thèses, soutenües le 5 de May, n'eurent pas moins d'éclat que les premières, & elles ne firent pas moins de peine aux Professeurs de Philosophie, de Médecine & de Mathématique, auxquels Voetius voulut persuader que Regius avoit juré la ruine de la Philosophie qu'ils professoient, & qu'il sçappoit les fondemens de leur connoissances. Après les disputes de Physiologie, il en eüt d'autres, dans le cours de l'été, touchant les opérations de l'Esprit, touchant les Passions de l'Ame, la Substance, la Quantité, le Mouvement; & sur les principales questions de Médecine. » [En marge : Lettr. 14. MS. de Reg.] Mais ses Thèses, quoyque corrigées par M. Descartes,

a. Johannes de Raey ne mourut, en effet, que le 30 nov. 1702, dit l'*Album Academicum* de Leyde, ou le 30 nov. 1701, dit celui d'Amsterdam, où Raey fut aussi professeur, et l'ouvrage de Baillet fut publié en 1691.

à qui il ne donna pas peu d'exercice pendant tout le reste de l'année 1641, ne servirent qu'à augmenter la jalousie qu'on avoit de sa réputation, & à aigrir les esprits des autres Professeurs qui estoient déjà mal disposez pour luy. [En marge : T. I des Lettr. de Descart., pag. 396, 397, 398, 399, etc. Lettr. 15 MS. de Reg.] (Ib., t. II, p. 142.)

« Interim multa partim editis Thesibus, et in ipsarum disputationum  
 » concertatione, partim in dictatis, ac collegiis privatis asserta à Medico,  
 » quæ non tantum absurda et à communi sapientum sensu abhorrentia  
 » erant, sed etiam facultatibus superioribus præjudicatura, imprimis  
 » Theologiæ, quæque pacem ac incrementum novæ Academiæ, commu-  
 » niaque juventutis studia perturbatura videbantur. Qualia sunt inter  
 » alia :

- » *De quinque decantatis novæ Philosophiæ principiis : Quantitate sc.,*
- » *quiete, motu, situ, et figurâ ;*
- » *item de particulis insensibilibus ;*
- » *de definitione substantiæ corporeæ, mentis humanæ, accidentis,*
- » *caloris et frigoris ;*
- » *de quantitatis efficaciâ ;*
- » *de homine, quod sit ens per accidens, ac conflatus ex animâ, mente*
- » *et corpore ;*
- » *de sede animæ, et glandulâ pineali ;*
- » *de omnium rerum motu circulari ;*
- » *de mundo indefinito ;*
- » *de Christi personâ quod non magis sit unum per se, quam homo ;*
- » *de vino supernaturali, quod sed. miraculosè productum erat in Cana*
- » *Galilæa ;*
- » *de bove vivo et mortuo, ejusdemque differentiâ ;*
- » *de bove mortuo, et à demone moto ;*
- » *de globulis ætheriis, deque crassâ parte mundi, quæ in variarum*
- » *figurarum particulas distributa, à subtilioribus Elementis circumrapi-*
- » *tur in gyrum ;*
- » *de terrâ, quod sit Planeta : quippe quæ duplici motu circumgyretur,*
- » *diurno et annuo ;*
- » *porro constitutionem cæli, secundum dogmata Ptolomæi et Tychonis,*
- » *adversari Mechanicæ, quæ illi ferè unicum Physiçæ est fundamentum ;*
- » *denique quod, quicquid movetur, à seipso moveatur : et quæ sunt ejus*
- » *generis alia. »*

» Non rarò autem accidit, ut in disputationibus, cum Philosophiæ stu-  
 » diosi acrius urgerent, et haut obscurè in absurda et præcipitia illum  
 » adigere viderentur, ad tergiversationem, aut silentium, aut insectationes  
 » opponentium ac receptæ Philosophiæ confugeret. »

« Hinc indecoræ ortæ sunt contentiones et clamores, animorumque dis-

» tractiones; hinc carmina satyrica, quibus utriusque partis Philosophia  
 » cum suis disputatoribus laudata aut traducta, quorum primam originem  
 » cum Medici asseclis (quin et ipsi Medico, quem carmen ejusmodi in  
 » Typographeio corrigentem deprehendisse se dicebant) tribuerent stu-  
 » diosi: putabant sibi non minus licitam esse receptæ et innocuæ Philoso-  
 » phiæ justam defensionem, quam aliis ejus temerariam derisionem. »  
 (P. 18-19, *Testim. Acad. Ultr. et Narrat. Hist.*, etc.)

Voir les réponses de Descartes, lettres CCXXXIX et CCXL ci-après.

## CCXXXIX.

DESCARTES A REGIUS.

[Endegeest, mai 1641.]

Texte de Clerselier, tome I, lettre 85, p. 396.

*Sans date dans Clerselier. Mais c'est une réponse partielle à la lettre qui précède (p. 365); elle fut envoyée par Descartes l'avant-veille de la suivante, lettre CCXL, comme on le voit par la dernière phrase de celle-ci. — Si l'envoi spécial de la pièce qui suit semble devoir faire supposer, entre Regius et Descartes, des communications postérieures à la lettre ci-dessus du 1<sup>er</sup> mai, on peut croire que ces communications auront eu lieu par l'intermédiaire de M. Van Sureck (voir ci-après, page 374, l. 6).*

Vir Clarissime,

Tota nostra controuersia de *anima triplici*, magis est de nomine quam de re.

Sed primò, quia Romano-Catholico non licet dicere  
 5 *animam* in homine esse *triplicem*. vereorque ne mihi homines imputent quod in tuis thesibus ponis, mallem ab isto loquendi modo abstineas.

2 Etsi *vis vegetandi & sentiendi* in brutis sint actus

primi, non tamen idem sunt in homine, quia *mens* prior est, faltem dignitate.

3 Et si ea quæ sub aliqua generali ratione conueniunt, possint a logicis tanquam eiusdem generis partes poni, 5  
omnis tamen eiusmodi generalis ratio non est verum genus : nec bona est diuisio nisi veri generis in veras 5  
species, & quamuis partes debeant esse oppositæ ac diuersæ, vt tamen bona sit diuisio, non debent partes à se mutuo nimium distare. Nam si quis, exempli causa, 10  
totum humanum corpus in duas partes distingueret, in quarum vnâ solum nasum, & in aliâ cætera omnia 10  
membra poneret, peccaret ista diuisio, vt tua, quod partes essent nimis inæquales.

4 Non admitto *rim vegetandi & sentiendi* in brutis mereri *animæ* appellationem, vt *mens* illam meretur 15  
in homine; sed vulgus ita voluisse, quia ignorauit bruta *mente* carere, atque idcirco *animæ* nomen esse æquiuocum, respectu hominis & brutorum.

5 Denique <sup>a</sup>.....

## CCXL.

DESCARTES A REGIUS.

[Endegeest, mai 1641.]

Texte de Clerselier, tome I, lettre 84, p. 392-396.

*Sans date dans Clerselier. Mais c'est la réponse à la lettre CCXXXVIII ci-avant, du 1<sup>er</sup> mai (p. 365). Voir le prolégomène de la lettre précédente.*

a. Clerselier ajoute : *Deest reliquum.*

Vir Clarissime,

Queri sane non possum de tua & Domini de Raey humanitate, quod meum nomen vestris thesibus præmittere volueritis: sed neque etiam scio qua ratione  
 5 à me gratiæ vobis agendæ sint; & tantum video nouum opus mihi imponi, quod nempe homines inde sint credituri, meas opiniones à vestris non dissentire, atque adeo ab ijs quæ asseruistis, pro viribus defendendis, me imposterum excusare non debeam; & tantò dili-  
 10 gentius ea quæ legenda misisti debeam examinare, ne quid in ijs prætermittam, quod tueri recusem.

Primum itaque, quod ibi minus probo, est quod dicas *Animam homini esse triplicem*; hoc enim verbum, in mea religione, est hæresis; & reuerà, sepositâ reli-  
 15 gione, contra Logicam etiam est, *animam* concipere tanquam genus, cuius species sint *mens. vis vegetatiua,* & *vis motrix animalium*. Per *animam* enim *sensitiuam* non aliud debes intelligere, præter *vim motricem*, nisi illam cum *rationali* confundas. Hæc autem *vis motrix*  
 20 à *vi vegetatiua* ne specie quidem differt; vtraque autem toto genere à *mente* distat. Sed quia in re non dissentimus, ego rem ita explicarem.

*Anima* in homine vnica est, nempe *rationalis*; neque enim actiones vllæ humanæ censendæ sunt, nisi quæ à  
 25 ratione dependent. *Vis* autem *vegetandi*, & *corporis mouendi*, quæ in plantis & brutis *anima vegetatiua* & *sensitiua* appellantur, sunt quidem etiam in homine, sed non debent in eo *animæ* appellari, quia non sunt primum eius actionum principium, & toto genere dif-  
 30 ferunt ab *anima rationali*.

*Vis autem vegetatiua* in homine nihil aliud est quam certa partium corporis constitutio. quæ &c.

Et paulo post : *Vis autem sensitiua* est. &c.

Et postea : Hæ duæ itaque nihil aliud sunt quam corporis humani &c. 5

Et postea : Cumque *mens, siue anima rationalis*, à corpore sit distincta &c., non immerito *sola* à nobis *anima* appellatur.

Denique, vbi ais : *Volitio vero & intellectio differunt tantum, vt diuersi circa diuersa obiecta agendi modi.* mallem : *differunt tantum vt actio & passio eiusdem substantiæ.* Intellectio enim propriè mentis passio est, & volitio eius actio ; sed quia nihil vnquam volumus, quin simul intelligamus, & vix etiam quicquam intelligimus, quin simul aliquid velimus, ideo non facile in ijs passionem ab actione distinguimus. 10 15

Quod autem tuus Voëtius hic annotauit, nullo modo tibi aduersatur. Cum enim dicunt Theologi nullam substantiam creatam esse immediatum suæ operationis principium, hoc ita intelligunt, vt nulla creatura possit absque concursu Dei operari, non autem quod debeat habere facultatem aliquam creatam, à se distinctam, per quam operetur : absurdum enim esset dicere istam facultatem creatam esse posse immediatum alicuius operationis principium. & ipsam substantiam non posse. 20 25

Alia vero quæ annotauit, in ijs quæ misisti non reperi, ideoque nihil possum de ipsis iudicare.

Vbi agis de coloribus, non video cur nigredinem ex illorum numero eximas, cum alij etiam colores sint tantum modi. Sed dicerem tantum : *nigredo etiam in-* 30



*ter colores censerī solet, sed tamen nihil aliud est quam certa dispositio, &c.*

De iudicio. vbi ais : *Hæc nisi accurata & exacta fuerit, necessario in decidendo &c.* pro *necessario* ponerem facile. Et paulo post. pro *itaque hæc potest suspendi &c.*,  
 5 ponerem *atque hæc &c.* : neque enim quæ subiungis ex præcedentibus deducuntur, vt verbum *itaque* videtur significare.

Quod dicis de affectibus, *illorum sedem esse in cerebro*, est valde paradoxum, atque etiam, vt puto, contra tuam opinionem. Etsi enim spiritus mouentes musculos veniant à cerebro, sedes tamen affectuum fumenda est pro parte corporis quæ maxime ab illis alteratur, quæ proculdubio est cor; & idcirco dicerem :  
 10 *Affectuum, quatenus ad corpus pertinent, sedes præcipua est in corde, quoniam illud præcipue ab illis alteratur; sed quatenus etiam mentem afficiunt, est tantum in cerebro, quoniam ab illo solo mens immediatè pati potest.*

Paradoxum etiam est dicere, *receptionem esse actionem*, cum reuerà tantum sit passio actioni contraria; sed eadem tamen quæ posuisti. videntur sic posse retineri : *Receptio est actio (vel potius passio) animalis automatica, qua motus rerum recipimus; hic enim, ad omnia quæ in homine peraguntur sub vno genere comprehen-*  
 25 *denda, passiones cum actionibus coniunximus.*

Quæ denique habes in fine *de temperie ad calidum aut frigidum &c. deflectente*, non examinaui; quia nullis talibus, tanquam Euangelio, credendum puto.

Gaudeo tuum respondentem rectè functum fuisse  
 30 officio, nec puto quicquam tibi esse metuendum ab ijs qui contra te stilum exercebunt. Quæcumque mittes

libenter legam, & cum solita mea libertate, quicquid sensero, rescribam. Nihil scripsi de Centro gravitatis, sed de vario pondere gravium, secundum varia à centro terræ interualla. Quod non habeo nisi in libro, in quo multa alia simul compacta sunt : sed tamen, si le- 5  
gere vis, prima occasione qua D. Van S.<sup>a</sup> Ultraiectum ibit, illum ad te per ipsum transmittam.

Non probo quod nolis *squammæ piscium &c. vocari corpora lucida, quia non impellunt ipsæmet globulos æthereos*. Id enim etiam non facit carbo ignitus, sed sola 10  
materia subtilissima, quæ tunc carbonis partes terrestres, tunc globulos illos æthereos impellit.

Quod etiam *venæ Mezeraïcæ Chylum in Pancreate à venis lacteis accipiant*, mihi non constat; nec sanè affirmare debes, nisi certissimâ experientiâ cognoveris, 15  
nec etiam eâ de re scribere, tanquam si nullæ venæ lacteæ ad hepar vsque chylum deferant, quoniam sunt qui affirmant se id expertos, & admodum verisimile mihi videtur<sup>b</sup>.

Vellem etiam vt ea deleres quæ habes contra *Waleum de motu cordis*<sup>c</sup>, quia vir ille est pacificus, & tibi nihil gloriæ potest accedere, ex eo quod ipsi contradicas. 20

Non etiam tibi assentior, cum definis *actiones esse operationes ab homine vi animæ & corporis factas*; sum enim vnus ex illis qui negant hominem corpore in- 25

a. « Sureck » (*Exemplaire de l'Institut*). On écrit aussi Zurck. — Descartes parle sans doute ici de son *Examen de la question géostatique* (voir t. II, p. 222).

b. « C'est l'opinion de Bartolin. V. la remarque de M. de la Forge sur l'art. 3 de l'*Homme* de Desc. » *Exemplaire de l'Institut*.)

c. Voir p. 70 ci-avant, premier éclaircissement.

telligere. Nec moueor argumento quo contrarium probare contendis; etsi enim mens impediatur à corpore, ab illo tamen ad intellectionem rerum immaterialium iuuari planè non potest, sed tantummodò impediri.

5 De *Anima*, hominis *triplici* iam respondi in præcedentibus quas mihi nudius-tertiùs<sup>a</sup>, & idcirco hic tantum addo, me tibi addictissimum semper futurum.

## CCXLI.

X\*\*\* A MERSENNE POUR DESCARTES.

Paris, 19 mai 1641.

Texte de Clersehier, tome III, lettre 121, p. 627-628.

« Au R. Pere Mersenne, objections Metaphysiques », dit Clersehier. La lettre 122, qui suit, p. 629-631, est une version de celle-ci; la date du « 19 mars 1641 », qui contredit celle qui est au bas de la lettre 121, est une faute d'impression. Cette lettre partit en même temps que les Objections de Gassend (voir ci-avant, p. 365, éclaircissement n° 3). Descartes y répondra par les deux lettres CCXLIII et CCXLV ci-après.

10 *Leclæ (Reuerendissime Pater) Meditationes quarum copiam mihi fecisti, semel tantum, sed per diligentem, sublimes & pereruditæ mihi visæ sunt. Dubia tamen mihi inter legendum non pauca orta sunt. Equum non est vt poscam solutionem eorum ab ipso auctore. nisi sæpius & attentissimè perlectis ijsdem Meditationibus ne sic quidem satisfacere mihi met ipse possẽm.*

15 *Vnum tamen est quod clariùs mihi explicatum interim*

a. Lettre CCXXXIX, p. 369 ci-avant.

*vellem, nimirum quid intelligere debeam per voces has, ideam Dei, ideam Animæ, & vniuersaliter ideas rerum insensibilium. Philosophorum vulgus per ideam significare solet conceptum simplicem, qualis est imago manens (vt loquuntur) in phantasiâ, quæ vocatur etiam phantasma. 5*  
*Sed negat Author Meditationum intelligere se talem Dei ideam. Neque, si sic eam intelligeret, vlla omnino Dei ideâ esse posset. Deus enim incomprehensibilis & infinitus non potest repræsentari per facultatem nostram imaginatiuam, quæ rerum sensibilium & finitarum tantum capax 10 est. Videtur autem is ponere ideam quandam rationalem, quæ ratiocinando excitatur, & quam ideò non phantasiæ, sed menti, rationi, intellectui tribuit. Vt, verbi gratia, idea Solis phantastica sit imago illa eius quæ habet dimensiones eas quas per Astronomicas demonstrationes in 15 Sole esse concipimus<sup>a</sup>. Item si Poligonum mille laterum visui obijciatur, statim habetur eius idea quæ pertinet ad imaginatiuam; sed ea quæ pertinet ad mentem, non habetur nisi lateribus prius numeratis.*

*Ego iam distinctionem idearum per hæc exempla consi- 20 derans, inuenio, in exemplo primo, habere me per visionem quidem \ ideam Solis consiscentem circulo lucidissimo non magno; quæ idea simplici nomine exprimitur, vt quando dico Sol; nomina enim significant conceptus simplices tantum. Postquam autem ratiocinando collegeri 25 Solem multoties maiorem esse quàm idea illa quæ oculis apparuit, tunc vel fingo circulum ei æqualem, quæ semper est idea imaginatiua, vel concipiens Solem sine aliâ ideâ præter illam pedalem, dico tamen multo maiorem eum esse quàm videtur. Iam si id quod his verbis exprimitur, 30*

a. Cf. *Meditatio Tertia*. p. 39-40 (1<sup>re</sup> édit.), ou p. 33-34 (2<sup>e</sup> édit.).

idea vocanda sit, eo sensu quo idea Dei intelligitur, sequitur ideam Dei exprimendam esse per propositionem, puta hanc : Deus existit, non per nomen unum tantum, quod non est nisi propositionis pars. Similiter idea Polygoni quæ videndo acquiritur, eadem est in phantasiâ ante & post laterum numerationem ; sed idea quæ latera numerando acquiritur, (si tamen idea vocanda est), est conceptus complexus, & exprimitur propositione, puta hæc : Figura hæc habet mille latera. Hæc, inquam, sunt quæ  
 5 ego intelligo circa distinctionem inter ideam quam ponit ille in phantasiâ, & illam quam collocat in mente, siue intellectu, siue ratione.

Quæ si rectè & secundum sententiam Authoris intelligo, erit summa argumentationis qua probat Deum existere, petitio principij. Vel enim sumit, sine probatione, quod datur idea Dei, & per ideam Dei intelligit cognitionem (per rationem) huius propositionis, Deus existit ; & sic sumit quod debebat probare. Vel non sumit, sed probat, dari ideam Dei, per hoc quod ratiocinando possumus  
 15 inferre Deum existere ; & sic probat idem per idem : idem enim est habere ideam Dei, & ratiocinando inferre Deum existere. Idem vitium est in argumentatione qua probare vellet, Animam existere incorpoream.

Sed vereor ne meâ hebetudine non satis assequutus  
 25 sim sententiam eius de talibus ideis. Nolo tamen meâ causâ interpellare virum, ut audio, in promouendis scientijs occupatissimum. Tuâ ope, ubi conuenerimus tractatumque illum relegero, spero me, quid per ideas eius intelligendum sit, melius expiscaturum. Vale.

30 Parisijs, 19 Maij 1641.

## CCXLII.

DESCARTES A [MERSENNE].

[27 mai 1641.]

Version française de Clerselier, tome I, lettre 112, milieu, p. 506-509.

*Cette lettre 112 de Clerselier se compose de trois parties : la première est notre lettre XXII, du 6 mai 1630, t. I, p. 147. et la dernière, notre lettre LXX, de mars 1637, t. I, p. 347. Entre les deux est ce fragment postérieur aux Méditations. Nous le plaçons ici, à tout hasard, parce que, dans la lettre CCXXXVII (p. 360, l. 7), il est question du même sujet (liberté d'indifférence, et que Descartes y revient encore dans la lettre CCXLIV, du 23 juin 1641, n° 3 et n° 8. Peut-être ce fragment faisait-il partie d'une lettre perdue, du 27 mai 1641, la 41<sup>e</sup> de La Hire, n° 35 du classement de dom Poirier<sup>a</sup>. — L'exemplaire de l'Institut donne l'indication suivante : « Dans les manuscrits de M. D., j'ai trouvé cet alinéa jusqu'au suivant, écrit en latin, fort raturé et griphoné... C'est un article qu'il faudra rejeter dans l'endroit des lettres non datées, et qui ne méritent d'être ramassées qu'à cause de la matière dont elles traitent. Voyez la page 111 à ce nouveau cahier. » — D'après Baillet, le R. P. (l. 2) serait le P. Gibieuf.*

Pour le Libre Arbitre, ie fuis entierement d'accord avec le R. P. Et pour expliquer encore plus nettement mon opinion, ie desire, premierement, que l'on remarque que *l'Indifférence* me semble signifier proprement cet état dans lequel la volonté se trouve, lors qu'elle n'est point portée, par la connoissance de ce qui est vray ou de ce qui est bon, à suiure vn party plutoft que l'autre: et c'est en ce sens que ie l'ay

a. Sur une mention de cette lettre par Baillet, voir ci-après le dernier éclaircissement de la lettre CCXLIV, p. 390.

prise, quand i'ay dit que le plus bas degré de la li-  
 berté confistoit à se pouuoir determiner aux choses  
 aufquelles nous sommes tout à fait indifferens<sup>a</sup>. Mais  
 peut-estre que, par ce mot d'*Indifference*, il y en a  
 5 d'autres qui entendent cette faculté positive que nous  
 auons de nous determiner à l'un ou à l'autre de deux  
 contraires, c'est à dire à pourfuiure ou à fuir, à af-  
 firmer ou à nier vne mesme chose. Sur quoy i'ay à  
 dire que ie n'ay iamais nié que cette faculté positive  
 10 se trouuast en la volonté ; tant s'en faut, i'estime  
 qu'elle s'y rencontre, non seulement toutes les fois  
 qu'elle se determine à ces fortes d'actions, où elle  
 n'est point emportée par le poids d'aucune raison vers  
 un costé plustost que vers un autre ; mais mesme  
 15 qu'elle se trouue mêlée dans toutes ses autres actions,  
 en sorte qu'elle ne se determine iamais qu'elle ne la  
 mette en vsage ; iusques-là que, lors mesme qu'une  
 raison fort évidente nous porte à vne chose, quoy que,  
*Morallement* parlant, il soit difficile que nous pussions  
 20 faire le contraire, parlant neantmoins *Absolument*,  
 nous le pouuons : car il nous est tousiours libre de  
 nous empescher de pourfuiure un bien qui nous est  
 clairement connu, ou d'admettre vne verité évidente,  
 pouruû seulement que nous pensons que c'est un bien  
 25 de témoigner par-là la liberté de nostre franc-arbitre.

De plus, il faut remarquer que la liberté peut estre  
 considerée dans les actions de la volonté, ou auant  
 qu'elles soient exercées, ou au moment mesme qu'on  
 les exerce.

30 Or il est certain, qu'estant considerée dans les ac-

a. Voir *Medit. IV*, p. 67 (édit. 1641). ou p. 56 (édit. 1642).

tions de la volonté auant qu'elles soient exercées, elle emporte avec soy *l'Indifference*, prise dans le second sens que ie la viens d'expliquer, & non point dans le premier. C'est à dire qu'auant que nostre volonté se soit déterminée, elle est toujours libre, ou a la puissance de choisir l'un ou l'autre de deux contraires, mais elle n'est pas toujours indifferente; au contraire, nous ne deliberons iamais qu'à dessein de nous oster de cet état, où nous ne sçauons quel party prendre, ou pour nous empêcher d'y tomber. Et bien qu'en opposant<sup>a</sup> nostre propre iugement aux commandemens des autres, nous ayons coutume de dire que nous sommes plus libres à faire les choses dont il ne nous est rien commandé. & où il nous est permis de suiure nostre propre iugement, qu'à faire celles qui nous sont commandées ou deffenduës; toutesfois, en opposant nos iugemens ou nos connoissances les vnes aux autres, nous ne pouuons pas ainsi dire que nous soyons plus libres à faire les choses qui ne nous semblent ny bonnes ny mauuaises, ou dans lesquelles nous voyons autant de mal que de bien, qu'à faire celles ou nous apperceuons beaucoup plus de bien que de mal. Car la grandeur de la liberté consiste, ou dans la grande facilité que l'on a à se déterminer, ou dans le grand vsage de cette puissance positieue que nous auons de suiure le pire, encore que nous connoissions le meilleur. Or est-il que, si nous embrassons les choses que nostre raison nous persuade estre bonnes, nous nous determinons alors avec beaucoup de facilité; que si nous faisons le contraire, nous faisons alors vn

a. Clerselier : *poposant*; Cousin : *proposant* (à tort).



plus grand vsage de cette puissance positive ; et ainsi nous pouuons tousiours agir avec plus de liberté touchant les choses où nous voyons plus de bien que de mal, que touchant celles que nous appellons *Indifférentes*. Et en ce sens-là aussi, il est vray de dire que nous faisons beaucoup moins librement les choses qui nous sont commandées, & auxquelles sans cela nous ne nous porterions iamais de nous-mesmes, que nous ne faisons celles qui ne nous sont point commandées. D'autant que le iugement, qui nous fait croire que ces choses-là sont difficiles, s'opose à celuy qui nous dit qu'il est bon de faire ce qui nous est commandé ; lesquels deux iugemens, d'autant plus également ils nous meuuent, & plus mettent-ils en nous de cette indifférence, prise dans le sens que j'ay le premier expliqué, c'est à dire qui met la volonté dans vn état à ne sçauoir à quoy se déterminer.

Maintenant, la liberté estant considérée dans les actions de la volonté au moment mesme qu'elles sont exercées, alors elle ne contient aucune indifférence, en quelque sens qu'on la veuille prendre ; parce que ce qui se fait, ne peut pas ne se point faire dans le tems mesme qu'il se fait : mais elle consiste seulement dans la facilité qu'on a d'operer, laquelle, à mesure qu'elle croist, à mesure aussi la liberté augmente ; et alors faire *Librement* vne chose, ou la faire *Volontiers*, ou bien la faire *Volontairement*, ne sont qu'une mesme chose. Et c'est en ce sens-là que j'ay écrit que ie me portois d'autant plus *Librement* à vne chose, que j'y estois poussé par plus de raisons <sup>a</sup>. parce qu'il est cer-

a. Voir *Medit IV.* p. 67 (édit. 1641), ou p. 56 (édit. 1642).

tain que nostre volonté se meut alors plus facilement & avec plus d'impetuofité<sup>a</sup>.

## CCXLIII.

DESCARTES A MERSENNE.

[Endegeest, 16 juin 1641.]

Texte de Clerselier, tome II, lettre 54, fin, p. 296-297.

*L'exemplaire de l'Institut donne en marge la note suivante : « Cet » article n'est point de cette lettre, mais de la 42<sup>e</sup> des MSS. de La » Hire, datée d'Endegeest, ce 16 juin 1641. » Cette 42<sup>e</sup> lettre, dont la plus grande partie nous manque sans doute, était au reste le n<sup>o</sup> 36, du classement de dom Poirier. Nous avons en tout cas détaché le fragment qui suit de la lettre CCXXXVII, du 21 avril 1641, (voir p. 363 ci-avant note b, pour le donner après la lettre CCXLI, du 19 mai, à laquelle il paraît être une première réplique, Descartes répondant plus amplement, lettre CCXLV ci-après.*

Je ne fais point encore réponse aux deux petits feüillets d'Objections que vous m'avez enuoyées, à cause que vous me mandez que ie les pourray ioin- 5 dre avec celles que ie n'ay pas encore receuës, bien que vous me les ayez enuoyées il y a huit iours. Mais à cause que celuy qui demande ce que i'entens par le mot *Idea*, semble promettre dauantage d'Objections. & que la façon dont il commence me fait espérer que 10 celles qui viendront de luy seront des meilleures & des plus fortes qui se puissent faire, si par hazard il attendoit ma réponse à cecy, auant que d'en vouloir

a. « Icy finit ce fragment. » *Exemplaire de l'Institut.*

enuoyer d'autres, vous luy en pourrez faire sçauoir la  
 substance, qui est que, par le mot *Idea*, i'entens tout  
 ce qui peut estre en nostre pensée, & que i'en ay di-  
 stingué de trois sortes<sup>a</sup> : à sçauoir *quædam sunt aduen-*  
 5 *titia*. comme l'idée qu'on a vulgairement du Soleil ;  
*alia facta vel factitia*, au rang desquelles on peut met-  
 tre celle que les Astronomes font du Soleil par leur  
 raisonnement ; & *alia innata*. vt *Idea Dei, Mentis,*  
*Corporis, Trianguli, & generaliter omnes quæ aliquas*  
 10 *Essentias Veras. Immutabiles & Æternas representant.*  
*Iam vero, si ex Ideâ factâ concluderem id quod ipsam fa-*  
*ciendo explicitè posui, esset manifesta petitio principij ;*  
*sed quod ex Ideâ Innatâ aliquid eruam, quod quidem in*  
*eâ implicitè continebatur, sed tamen prius in ipsâ non*  
 15 *aduertebam, vt ex Ideâ Trianguli, quod eius tres anguli*  
*sint æquales duobus reëtis, aut ex Ideâ Dei, quod existat,*  
*&c., tantum abest vt sit petitio principij, quin potius est,*  
*etiam secundum Aristotelem, modus demonstrandi om-*  
 20 *nium perfectissimus, nempè in quo vera rei definitio habe-*  
*tur pro medio.*

## CCXLIV.

DESCARTES A MERSENNE.

[Endegeest], 23 juin 1641.

AUTOGRAPHE, Bibl. Nat., fr. n. a. 5160. f. 27 et 28.

*Trois pages grand format. Des numéros en marge indiquent les*  
*alinéas. Lettre 43<sup>e</sup> de la collection La Hire, et n<sup>o</sup> (37) du classement*

*a. Méditations, p. 37 (1<sup>re</sup> édit.), ou p. 31 (2<sup>e</sup> édit.).*

*de dom Poirier. Non imprimée par Clerelier, soit que la minute de cette lettre manquât, soit à cause de l'alinéa 7 (p. 387), où il est question de l'Eucharistie ou même de l'alinéa 5 où Jansénius est nommé (p. 386, l. 27).*

Mon Reu<sup>nd</sup> Pere,

Je vous enuoye le reste des obiections de M<sup>r</sup> Gassendi<sup>a</sup>, avec ma réponse. Touchant quoy, ie vous prie de faire imprimer, s'il est possible, les dites obiections, auant que l'auteur voye la réponse que i'y 5  
ay faite: car, entre nous, ie trouue qu'elles contiennent si peu de raison, que i'apprehende qu'il ne veuille pas permettre qu'elles soyent imprimées, lorsqu'il aura vû ma réponse; & moy, ie le desire entierement, car, outre que ie serois marry que le tems que i'ay pris a 10  
les faire fust perdu. ie ne doute point que ceux qui ont creu que ie n'y pourrois respondre, ne pensassent que ce seroit moy qui n'aurois pas voulu qu'elles fussent imprimées, a cause que ie n'aurois pû y satisfaire\*. Je seray bien ayse aussy que son nom y soit en 15  
teste, ain sy qu'il l'a mis\*. Il est vray que, pour ce dernier, s'il ne le veut pas permettre, il a droit de l'empescher, a cause que les autres n'ont point mis leurs noms; mais il ne peut pas empescher qu'elles ne soyent imprimees. Et ie vous prie aussy de donner au 20  
libraire la mesme copie que i'ay veuë, pour estre imprimee, afin qu'il n'y ait rien de changé.

Au reste, quelque soin que i'aye eu de m'enquerir

a. Descartes avait donc renvoyé déjà une partie de ces objections, sans doute avec la lettre du 16 juin, dont nous n'avons qu'un fragment (lettre CCXLIII, p. 382 ci-avant). Rappelons que les objections de Gassend avaient été envoyées de Paris par Mersenne le 19 mai (p. 365 ci-avant, *eclaircissement. no 3*).

du meffager ou estoit demeuré le pacquet que ie deuois receuoir, il y a 15 iours<sup>a</sup>, dans lequel estoient les deux feuilles G & H, avec certaines obiections auxquelles vous me mandastes, il y a 8 iours, qu'il falloit  
 5 adiouster deux articles, dont l'un commence *Quod enim &c.*, & l'autre *Quod autem sapiens &c.*, \* ie n'en ay sceu apprendre aucunes nouvelles. C'est pourquoy ie vous prie de m'enuoyer derechef au plutost tant ces 2 feuilles G & H que ces obiections, affin que  
 10 i'y responde, si ce n'est que vous appreniez a Paris ce qui a retardé ce pacquet, & que ie le reçoie encore cy apres ; car il m'est arriué assez souuant que i'ay receu vos lettres 2 ou 3 semaines plus tard qu'il ne faloit.

15 1. Ie viens de receuoir vostre dernier pacquet avec les feuilles O, P, Q, & la lettre de M<sup>r</sup> l'abé de Launay, a laquelle ie ne feray point responce pour ce voyasge\*, a cause que ie suis trop las d'auoir transcrit toute ma responce a M<sup>r</sup> Gaffendi. Et pour les obiections du  
 20 R. P. de la Barde, ie les ioindray avec les precedentes\*, puisque vous le iugez a propos ; mais cela fera cause que ie ne vous en pourray enuoyer la responce, que lorsque i'auray receu derechef celles qui ont esté perdues par les chemins.

25 2. Ie feray bien ayse d'auoir quelques exemplaires a grande marge, puisque Soli en a fait imprimer ; & affin qu'il ne perde rien a cela, ie le quitteray de la relieure de ceux qui seront a grande marge.

30 3. Pour ce que i'ay escrit de la liberté, il est conforme a ce qu'en a aussy escrit auant moy le R. Pere

a. Page 382 ci-avant, l. 7.

Gibieuf<sup>a</sup>, & ie ne crains pas qu'on m'y puisse rien obiecter.

4. Pour les *a capite* dans l'impression, ie trouue qu'on en a mis plusieurs ou ils ne sont pas necessaires, & qu'on en a omis ou il eust esté meilleur d'en 5  
 metre : comme, au commencement de la 209 page, il n'en faloit point ; mais il en faloit vn 3 lignes apres, au mot *Supereſt*<sup>b</sup>. Et enfin ie croy auoir obserué tous ceux qui y deuoient estre, en ma copie ; c'est pourquoy ie voudrois que vous l'eussiez donnée a l'imprimeur pour estre suiuite, & ie vous prie de le faire 10  
 pour ce qui reste, excepté que ie puis auoir omis plusieurs points & virgules, que ie feray bien ayse qu'on y adiouste ; mais les imprimeurs ont des gens qui sont accoustumez a les metre, sans qu'il soit besoin 15  
 que vous en preniez la peine, & ie ne vous donne que trop de peine en autres choses.

(*En marge de cet alinéa 4 :*) Ie vous prie aussy de faire adiouster les chiffres que i'ay mis dans les objections de M<sup>r</sup> Gassendi, pour seruir de distinctions, afin qu'on 20  
 puisse voir a quel endroit de son eserit se raporte chaque endroit de ma reponse. Et il n'y faut point d'autres *a capite* que ceux qui sont marquez par ces chiffres 1, 2, 3.

5. Ie n'ay point vù *Antoniana Margarita*\*, ny ne 25  
 croy pas auoir grand besoin de les voir, non plus que les theses de Louvain, ny le liure de Ianse-

a. Voir page 360 ci-avant, l. 7, et tout le fragment imprimé comme lettre CCXLII, p. 378.

b. L'édition de 1641, p. 209, faisait commencer l'alinéa à *Cumque iam ipse...*, et non à *Supereſt*. Rectification a été faite dans l'édition de 1642, p. 170.

nius <sup>a</sup> ; mais ie feray bien ayse de sçauoir ou il a esté imprimé, affin que, si i'en auois besoin, ie le peusse trouuer.

6. Pour les 2 endroits de ma letre a M<sup>rs</sup> de la Sorbone que vous iugez a propos de changer, i'y acquiesce fort volontiers & remercie M<sup>r</sup> de S<sup>te</sup> Croix du soin qu'il a en cela de mon bien. Vous osterez donc, s'il vous plaist, le *forte*, bien que ie ne l'eusse pas mis comme doutant de la chose, mais affin de ne point  
10 entrer en dispute contre ceux qui en pourroient douter. Et pour l'autre passage, il me semble qu'on le pourra ainsy changer : *hoc a me summopere flagitarunt : ideoque officij mei esse putauit, nonnihil hac in re conari. Quicquid autem &c.* <sup>b</sup>.

7. Pour la superficie que i'ay dit ne faire point partie du pain ny de l'air qui est autour <sup>c</sup>, elle ne differe en rien du *locus Aristotelicus* des escholes, ny de toutes les superficies que considerent les Geometres, excepté en l'imagination de ceux qui ne les conçoient pas  
20 comme ils doiuent, & qui supposent que *superficies corporis ambiemis* soit vne partie du cors circoniacent. En quoy ils se meprenent. Et pour cete cause, en la Dioptrique, ie n'ay pas parlé de la superficie du verre, ny

a. CORNELII JANSENI, *episcopi Iprensis, Augustinus; seu doctrina S. Augustini de humanæ naturæ sanitate, ægritudine, medicina, aduersus Pelagianos et Massilienses* (Lovanii, 1640, 3 tomes en 1 vol. in-fol.).

*Idem.* — *Accedit huic editioni Florentii Conrii tractatus de Statu paruulorum sine baptismo decedentium* (Parisiis, 1641, 3 tomes en 1 vol. in-fol.).

b. Au bas de la page 5 de cette *Epistola* (non paginée), édit. 1642, ou p. 6, édit. 1641. On ne sait pas à quel endroit était le mot *forte* supprimé.

c. Rép. aux 4<sup>es</sup> Objections, p. 288-289 (édit. 1642).

de l'air, mais de celle qui sépare l'air du verre (p. 22, l. 15).

8. Je suis grandement ayse de ce que le Pere Gibieuf entreprend mon parti & tafche de me faire auoir approbation des Docteurs : ie ne manqueray de l'en remercier quand il fera tems<sup>a</sup>, & si ie la reçoÿ par l'entremise de M<sup>de</sup> d'Aiguillon<sup>b</sup>, i'en feray encore plus ayse, a cause que, par ce moyen, i'auray en quelque façon la faueur pour moy. 5

9. Pour les fautes de l'impression, elles importent peu, & i'en trouue beaucoup moins aux dernieres feuilles qu'aux premieres; mais pour les 7 ou 8 principales, qui changent le sens des Meditations, il me semble qu'on les pourroit faire corriger a la main en toutes les feuilles, auant qu'elles soyent assemblées, & i'aymerois mieux en payer les frais. Et ie seray bien ayse de sçauoir combien on en tire d'exemplaires; car si on en tire peu, & qu'il se fist cy apres vne 2<sup>e</sup> impression, il seroit ayse de la rendre beaucoup plus correcte. 10 15 20

10. M<sup>r</sup> Picot \* est icy a Leyde & semble auoir enuie de s'y arester; nous sommes assez souuent ensemble. Pour ses deux camerades, ils vont & viennent, & ie croy que dans peu de tems ils retourneront en France.

11. Vous verrez que i'ay fait tout ce que i'ay pû pour traiter M<sup>r</sup> Gaffendi honorablement & doucement; mais il m'a donné tant d'occasions de le mes- 25

a. Voir ci-avant lettre CCXV, page 236, et ci-après lettre CCXLIX.

b. La duchesse d'Aiguillon, nièce de Richelieu, qui s'intéresse ici aux *Méditations*, serait-elle la même dame qui déjà s'intéressait au *Discours de la Méthode* et aux *Essais* en 1637? Voir t. I, page 376. l. 14.



prifer & de faire voir qu'il n'a pas le sens commun  
& ne sçait en aucune façon raisonner, que i'eusse trop  
laissé aller de mon droit, si i'en eusse moins dit que ie  
5 beaucoup dauantage. Je suis,

Mon Reu<sup>nd</sup> Pere,

Vostre tres passionné &  
tres obligé seruiteur, DESCARTES.

Du 23 Iuin 1641.

Page 384, l. 15. — On a là l'impression que les *Remarques* de Gassend firent sur Descartes. Voici maintenant celle que les *Réponses* de Descartes firent sur Gassend.

Le 19 juillet 1641, « xiv Kal. Augusti », celui-ci écrivit de Paris au comte d'Alais, Louis de Valois, la lettre suivante :

« Nihil fuerat opus, Optime Princeps, conscribi ad te Cartesianæ Meta-  
» physicæ argumentum (*allusion à une lettre précédente, du 3 mai, que*  
» nous avons citée, p. 364, quando ea iam excuditur, Mersennusque  
» noster editionem curat. Ita ipsemet est nuper confessus, qui initio ce-  
» lauerat; adiecitque imprimi vnâ cum Obiectiones alias, tum Animad-  
» uersiones meas, solutione iam a Cartesio missa. Requisiui ipsum, vt  
» mihi illius copiam faceret. Cum verò tergiuersaretur : *Annon facis,*  
» inquam, *quòd Antagonista se acerbiorem præbuit, vererisque ne ex*  
» *lectione aliquid molestiæ creetur?* Annuit ingenuè. Tum autem ego :  
» *Tu non igitur me sat nosti, qui, si quid rationis occurrat, ardentè*  
» *excipiam, si quid stomachi, facilè condonem?* Dedit itaque demum  
» pellegendam. Cum perfecissem : *Quàm benè, inquam, mecum agitur,*  
» *quòd meæ Animaduersiones secundum totam seriem cum Responsionibus*  
» *imprimantur! quippe erit vnde Lectores æquum de controuersia, deque*  
» *stylo iudicium ferant.* Hæc ipse ad illum. Tu, Optime Princeps, cum  
» liber erit præ manibus, quid id totum sit, vberius cognosces. Hæc solum  
» addo, per-mirum esse, quàm sinus quisque nostri amantes, quàm sen-  
» tentiæ semel infixæ tenaces, quàm contradictionis minime patientes!  
» Cumque id minus quemlibet deceat, tum præcipuè virum sapientiam  
» professum, qui dignus esse eo nomine, nisi pro scopo habeat veritatem  
» solam, non potest. Non modò enim æquum videtur, vt patiamur Pla-  
» cita nostra controuerti ab aliis; sed etiam vt ipsimet nos, veritatis ergo,  
» ipsa euertamus... » (*Gass. Op., VI, 111-112.*)

Page 384, l. 16. — Mersenne suit les instructions de Descartes. Dans l'*Index* de la première édition des *Méditations*, on lit : « *Objectiones* » *quintæ Petri Gassendi, Diniensis Ecclesiæ Præpositi et acutissimi Philosophi, à pag. 355 ad 492.* »

Page 385, l. 6. — Descartes ajoutera ce second article à la fin du cinquième point, 6<sup>m<sup>e</sup></sup> *Objections*, p. 459 (édit. 1642); quant à l'autre, il le divisera en deux parties, dont la première forme le septième point, p. 460-461, et la seconde se trouve à la fin du troisième, p. 456-457. Voir la lettre CCXLVIII ci-après, du 22 juillet 1641. (*Clers.*, II, 297-298.)

Page 385, l. 17. — Descartes répondra à l'abbé de Launay, le 22 juillet 1641, lettre CCXLIX ci-après.

Page 385, l. 21. — C'est-à-dire avec les *sixièmes objections*. Ce sont les objections du P. de la Barde, que Descartes vise à la fin de sa réponse, p. 489 (édit. 1642), comme on le voit, lettre CCXLIX ci-après. (*Clers.*, II, 300.)

Page 386, l. 25. — Livre d'un médecin espagnol, Gomez Pereira, qui l'intitula ainsi du nom de ses père et mère, et le publia à Medina del Campo, en 1554. Descartes avait pris là, disait-on, sa fameuse opinion de l'automatisme des bêtes. Mais, dit Baillet (II, 537), « comme l'a fort » bien remarqué M. Bayle (*Nouvell. de la Rép. des Lettr.*, 1684, t. I, p. 22), Pereira n'ayant pas tiré son paradoxe de ses véritables principes, » et n'en ayant point pénétré les conséquences, il ne peut pas empêcher » que M. Descartes ne l'ait trouvé le premier par une méthode philosophique ». Et Baillet rappelle que ce « dogme » était soutenu déjà du temps de S. Augustin (*De Quantitate Animæ. cap. 30*), et remonte même jusqu'aux Stoiciens et aux Cyniques; il cite à ce propos un M. du Rondel. (*Nouv. de la Rép., ibid., p. 291.*)

Page 388, l. 21. — « Il n'eut point d'amis plus assidus à le fréquenter » pendant cette année 1642 (*sic*), dit Baillet, que M. l'Abbé Picot et » M. l'Abbé de Touchelaye le jeune, qui avoit étudié sous le P. Bourdin » Jesuite, et qui avoit un frère aîné pareillement Bénéficiaire à Tours, » intime ami de M. Descartes. » (*Vie de Mons. Des-Cartes*, II, 176), avec cette note *en marge* : « Lettr. MS. de Desc. à Mers. du 27 May 1641. » (C'est la lettre 41<sup>e</sup> de La Hire et 35<sup>e</sup> de Poirier, aujourd'hui perdue, au moins en grande partie. Voir plus haut, lettre CCXLII, p. 378.)

## CCXLV.

## DESCARTES A MERSENNE.

[Endegeest, juillet 1641.]

Texte de Clerselier, tome III, lettre 123, p. 632-636.

*« Réponse à la précédente », c'est-à-dire à la lettre CCXLI, du 19 mai 1641 (p. 375). Elle est datée, en conséquence, sur l'exemplaire de l'Institut, du 1<sup>er</sup> juillet 1641 (lundi). Après une première réponse, lettre CCXLIII, où Descartes disait qu'il attendrait d'autres objections du même personnage, il semble s'être ravisé et avoir répondu plus amplement sans rien attendre d'autre. Mais s'il l'a fait sur la demande de Mersenne, ce ne peut guère être avant le 8 juillet.*

Mon Reuerend Pere,

Si ie ne me trompe, celuy dont vous m'auez fait voir la Lettre Latine qu'il vous a écrite, n'est pas encore à prendre party dans le iugement que nous de-  
 5 uons faire des chofes. Il s'exprime trop bien, quand il explique ses propres pensées, pour croire qu'il n'ait pas entendu celles des autres ; ie me perfuade bien plustoft qu'estant preueni de ses opinions, il a de la peine à gouster ce qui s'oppose à ses iugemens. Ainsi  
 10 ie preuoy que ce ne fera pas là le dernier different que nous aurons ensemble ; au contraire, ie m'ima- gine que cette premiere lettre est comme vn cartel de défi qu'il me presente, pour voir de quelle façon ie le receuray, & si, apres auoir moy-mefme ouuert le champ  
 15 de bataille à tous venans, ie ne feindray point de me-

furer mes armes avec les siennes<sup>a</sup>. & d'éprouver mes  
 forces contre luy. Je vous auoüe que ie prendrois vn  
 fingulier plaisir d'auoir à faire avec des personnes  
 d'esprit comme luy, si, par ce qu'il m'en a fait paroï-  
 stre, il ne me sembloit delia trop engagé; mais ie crains 5  
 fort<sup>b</sup> qu'à son égard tout mon trauail ne soit inutile.  
 & que, quelque soin que ie prenne pour le satisfaire, &  
 pour tascher de le retirer du mal-heureux engagement  
 où ie le voy, il ne s'y replonge plus auant de luy-  
 mesme, en cherchant les moyens de me contredire. 10

Est-il croyable qu'il n'ait pü comprendre, comme il  
 dit, ce que i'entens par l'idée de Dieu, par l'idée de  
 l'Ame, & par les idées des choses insensibles<sup>c</sup>, puisque  
 ie n'entens rien autre chose. par elles, que ce qu'il a dû  
 necessairement comprendre luy mesme, quand il vous 15  
 a écrit qu'il ne l'entendoit point? Car il ne dit pas qu'il  
 n'ait rien conceu par le nom de Dieu, par celuy de  
 l'Ame, & par celuy des choses insensibles; il dit seule-  
 ment qu'il ne sçait pas ce qu'il faut entendre par leurs  
 idées. Mais s'il a conceu quelque chose par ces noms, 20  
 comme il n'en faut point douter, il a sceu en mesme  
 temps ce qu'il falloit entendre par leurs idées, puis  
 qu'il ne faut entendre autre chose que cela mesme  
 qu'il a conceu. Car ie n'appelle pas simplement du  
 nom d'idée les images qui sont depeintes en la fantai- 25  
 sie; au contraire, ie ne les appelle point de ce nom,  
 en tant qu'elles sont dans la fantaisie corporelle; mais  
 i'appelle generalement du nom d'idée tout ce qui est

a. Clerselier a imprimé *Sciences*.

b. Mot ajouté dans l'*Ferrata* de Clerselier.

c. Voir ci-avant p. 376, l. 2-3.

dans nostre esprit, lors que nous conceuons vne chose, de quelque maniere que nous la conceuions.

Mais i' apprehende qu'il ne soit de ceux qui croient ne pouuoir conceuoir vne chose, quand ils ne se la  
 5 peuent imaginer, comme s'il n'y auoit en nous que cette seule maniere de penser & de conceuoir. Il a bien reconnu que ie n'estois pas de ce sentiment ; & il a aussi assez monstré qu'il n'en estoit pas non plus, puis qu'il dit luy-mesme que Dieu ne peut estre con-  
 10 ceu par l'imagination. Mais si ce n'est pas par l'imagination qu'il est conceu, ou l'on ne conçoit rien quand on parle de Dieu (ce qui marqueroit vn épouuantable aueuglement), ou on le conçoit d'une autre maniere ; mais de quelque maniere qu'on le conçoie, on en a  
 15 l'idée, puisque nous ne sçaurions rien exprimer par nos paroles, lors que nous entendons ce que nous disons, que de cela mesme il ne soit certain que nous auons en nous l'idée de la chose qui est signifiée par nos paroles.

Si donc il veut prendre le mot d'idée en la façon  
 20 que i'ay dit<sup>a</sup> tres-expressément que ie le prenois, sans s'arrester à l'equiuoque de ceux qui le restraignent aux seules images des choses materielles qui se forment dans l'imagination, il luy sera facile de recon-  
 25 noistre que, par l'idée de Dieu, ie n'entens autre chose que ce que tous les hommes ont coustume d'entendre lors qu'ils en parlent, & que ce qu'il faut aussi de nécessité qu'il ait entendu luy-mesme ; autrement, comment auroit-il pû dire que Dieu est infiny & incom-  
 30 prehensible, & qu'il ne peut pas estre représenté par

a. *Medit. III*<sup>a</sup>, p. 35-36 (édit. 1641), ou p. 30-31 (édit. 1642).

nostre imagination? & comment pourroit-il assurer que ces attributs, & vne infinité d'autres qui nous expriment sa grandeur, luy conuiennent, s'il n'en auoit l'idée? Il faut donc demeurer d'accord qu'on a l'idée de Dieu, & qu'on ne peut pas ignorer quelle est 5 cette idée, ny ce que l'on doit entendre par elle; car sans cela nous ne pourrions du tout rien connoître de Dieu. Et l'on auroit beau dire, par exemple, qu'on croit que *Dieu est*, & que quelque attribut ou perfection luy appartient, ce ne seroit rien dire, puisque 10 cela ne porteroit aucune signification à nostre esprit; ce qui seroit la chose la plus impie & la plus impertinente du monde.

Pour ce qui est de l'Ame, c'est encore vne chose plus claire. Car, n'estant, comme j'ay démontré, qu'une 15 chose qui pense, il est impossible que nous puissions iamais penser à aucune chose, que nous n'ayons en mesme temps l'idée de nostre Ame, comme d'une chose capable de penser à tout ce que nous pensons. Il est vray qu'une chose de cette nature ne se sçauroit ima- 20 giner, c'est à dire, ne se sçauroit représenter par vne image corporelle. Mais il ne s'en faut pas estonner; car nostre imagination n'est propre qu'à se représenter des choses qui tombent sous les sens; et pour ce que nostre Ame n'a ny couleur, ny odeur, ny saueur, ny 25 rien de tout ce qui appartient au corps, il n'est pas possible de se l'imaginer, ou d'en former l'image. Mais elle n'est pas pour cela moins conceuable; au contraire, comme c'est par elle que nous conceuons toutes choses, elle est aussi elle seule plus conceuable 30 que toutes les autres choses ensemble.

Après cela, ie suis obligé de vous dire que vostre amy n'a nullement pris mon sens, lors que, pour marquer la distinction qui est entre les idées qui sont dans la fantaisie, & celles qui sont dans l'esprit, il dit que  
5 celles-là s'expriment par des noms, & celles-cy par des propositions<sup>a</sup>. Car, qu'elles s'expriment par des noms ou par des propositions, ce n'est pas cela qui fait qu'elles appartiennent à l'esprit ou à l'imagination ; les vnes & les autres se peuuent exprimer de ces  
10 deux manieres ; mais c'est la maniere de les conceuoir qui en fait la difference ; en forte que tout ce que nous conceuons sans image est vne idée du pur esprit, & que tout ce que nous conceuons avec image en est vne de l'imagination. Et comme les bornes de nostre  
15 imagination sont fort courtes & fort estroites, au lieu que nostre esprit n'en a presque point, il y a peu de choses, mesme corporelles, que nous puissions imaginer, bien que nous soyons capables de les conceuoir. Et mesme toute cette science que l'on pourroit peut-  
20 estre croire la plus soûmise à nostre imagination, parce qu'elle ne considère que les grandeurs, les figures & les mouuemens, n'est nullement fondée sur ses fantômes, mais seulement sur les notions claires & distinctes de nostre esprit ; ce que sçauent assez ceux qui  
25 l'ont tant soit peu approfondie.

Mais par quelle induction a-t'il pû tirer de mes écrits, que l'idée de Dieu se doit exprimer par cette proposition *Dieu existe*, pour conclure, comme il a fait, que la principale raison dont ie me fers pour prouuer  
30 son existence, n'est rien autre chose qu'une petition de

a. Voir ci-avant p. 376, l. 23, et p. 377, l. 2-8.

principe<sup>a</sup>? Il faut qu'il ait veu bien clair, pour y voir ce que ie n'ay iamais eu intention d'y mettre, & ce qui ne m'estoit iamais venu en pensée, deuant que i'eusse veu sa lettre. I'ay tiré la preuue de l'existence de Dieu de l'idée que ie trouue en moy d'un Estre souuerainement parfait, qui est la notion ordinaire que l'on en a. Et il est vray que la simple considération d'un tel Estre nous conduit si aisément à la connoissance de son existence, que c'est presque la mesme chose de conceuoir Dieu, & de conceuoir qu'il existe; mais cela n'empesche pas que l'idée que nous auons de Dieu, ou d'un Estre souuerainement parfait, ne soit fort differente de cette proposition : *Dieu existe*, & que l'un ne puisse seruir de moyen ou d'antecedant pour prouuer l'autre.

De mesme, il est certain qu'apres estre venu à connoissance de la nature de nostre Ame, par les degrez que i'y suis venu, & auoir par ce moyen connu qu'elle est une substance spirituelle, parce que ie voy que tous les attributs qui appartiennent aux substances spirituelles luy conuiennent, il n'a pas fallu estre grand Philosophe pour conclure, comme i'ay fait, qu'elle n'est donc pas corporelle; mais sans doute qu'il faut auoir l'intelligence bien ouuerte, & faite autrement que le commun des hommes, pour voir que l'un ne suit pas bien de l'autre, & trouuer du vice dans ce raisonnement. C'est ce que ie le prie de me faire voir, & ce que i'attens d'apprendre de luy, quand il voudra bien prendre la peine de m'instruire. Quant a moy, ie ne luy refuseray pas mes petits éclaircisse-

a. Page 377, l. 15.



mens, s'il en a befoin, et s'il veut agir avec moy de bonne foy. Je fuis,

## CCXLVI.

X\*\*\* A DESCARTES.

[Paris, juillet 1641.]

Texte de l'édition latine, tome II, epist. 15, p. 76-85.

*Sans nom d'auteur et sans date. Mais ce sont des remarques sur les réponses de Descartes aux objections de Gassend, réponses envoyées le 23 juin 1641 (ci-avant p. 384, l. 2), et l'auteur ne dit mot des réponses aux sixièmes objections, envoyées, ce semble, le 22 juillet (voir ci-après lettre CCXLVIII), lorsque Descartes avait déjà reçu ces remarques (ib., Clers., II, 299); elles sont donc du mois de juillet 1641. Descartes (ib.) désigne l'auteur sous le nom d'Hyperaspistes; c'est le qualificatif que celui-ci prend lui-même à la fin de cette lettre. Il se trouvait à Paris, faisant des expériences, fréquentant même, pour des études philosophiques, l'hôpital des Quinze-Vingts (Clers., II, 122), sans doute ami de Gassend. — Clerselier donne, t. II, lettre 15, p. 110-126, une version française, négligée et fautive, de cette lettre. Le texte, qui se trouve dans l'édition latine, paraît bien être l'original, comme les autres lettres du tome II (voir notre Introduction, t. I, p. xxvi). Voici, en outre, un détail décisif: la pagination des passages cités par l'auteur. La traduction de Clerselier donne, pour la commodité des lecteurs de France, les pages des Méditations traduites en français et publiées en 1647; or les éditeurs hollandais, à supposer qu'ils aient voulu renvoyer à une édition latine, auraient choisi l'une des plus récentes, ou tout au moins la deuxième qui parut à Amsterdam, chez Louis Elzevier, en 1642; mais ils indiquent les pages de la toute première édition, qui devait être rare en Hollande, celle de Soly, à Paris, 1641, et encore se sont-ils trompés à deux reprises (n<sup>os</sup> 2 et 3). Suivaient-ils, en le lisant mal, le texte original de l'auteur de ces objections? Ou bien faut-il admettre que toutes ces indications de pagination ont été ajoutées après coup, et sans grand soin, au texte de la lettre envoyée à Descartes?*

Cette seconde hypothèse est peut-être la plus probable; car la première entraînerait celle que l'impression des Réponses aux Cinquièmes Objections aurait été menée avec une rapidité singulière. Mais ni dans l'un, ni dans l'autre cas, ce ne sont pas les éditeurs hollandais qui ont introduit les indications de pagination; sauf peut-être une addition qui semble de leur fait (ci-après l. 11), ils ont dû imprimer, dans l'état où ils l'ont trouvée, une pièce antérieure à la version de Clerselier. — Voir la réponse de Descartes, lettre CCL ci-après.

*Vir Clarissime,*

*Lectis responſionibus quas hæcenus attuliſti, non mihi defuere quæ racematim colligerem. Meas igitur poſt tot athletas vires experire, quibus ſi te parem eſſe iudices, tuo tandem certamini glorioſum colophonem imponenti mortales omnes gratias habituri ſint immortales, quibus immortalitatem oſtenderis, ad quam totis viribus contendant. Hæ ſunt igitur obiectiones quæ mihi ſupereſſe videntur.*

*Primo, non parum miror, quod pag. 498<sup>a</sup> reſponſionis ad ſubtiliſſimum Philoſophum P. Gaſſendum, quemadmodum ex pluribus alijs in locis [eiuſdem Solianæ editionis]<sup>b</sup>, fueris auſus affirmare, non eam eſſe veritatem in vitâ regendâ quærendam, quam proſequeris in contemplatione. Nunquid ergo vita probe ducenda? Quî probe ſanctæque vixeris, niſi iuxta veritatis normam tuos acûs direxeris? An veritas Chriſtianiſ moribus deeſſe debet? Certe vita Chriſtiani iudicabitur optima, ſi ſe ſuaque omnia ſemper referat ad Dei gloriam; nunquid hoc æque verum eſt ac quicquid clare & diſtincte percipimus? Nunquid ſemper ab actione quapiam abſtinere debet, cum*

a. Page 498 de la première édition (Paris, Soly, 1641), ou page 411 de la deuxième (Amsterdam, Louis Elzevier, 1642).

b. Les trois mots, que nous mettons entre crochets, sont sans doute une addition (des libraires hollandais?) destinée à spécifier à laquelle des deux premières éditions sont faits les renvois du texte.

*eam Deo credit displicituram? An vero tenetur vnquam  
 abstinere, nisi clare nouerit abstinendum? Et in affirma-  
 tiuis, nunquid semper illud aggredi debet, quod clare videt  
 5 Deum ab eo requirere? Quisnam vero dixerit illum aliá  
 ratione teneri? Itaque cum absque illá claritate nunquam  
 agere vel abstinere teneatur, cur minorem veritatem in  
 moribus, quàm in scientiá postulas, vel supponis? cum malle  
 debeat Christianus in Metaphysicis aut Geometricis, quàm  
 in moribus aberrare. At vero, inquires, si quis in vitá  
 10 regendá de corporibus & alijs obiectis dubitare velit, vt  
 in Metaphysicá, fere nihil agetur. — Quid tum? Nihil  
 agatur, dummodo non peccetur. — Atqui, | verbi gratiá,  
 non audies sacrum die Dominico, quòd dubitare possis num  
 muri Ecclesiæ, quos videre putas, sint veri muri, an po-  
 15 tius, velut in somnijs fieri solet, nihil sint? — Sed quamdiu  
 cum ratione dubitabis an sint muri, an Ecclesia vera, tunc  
 eam non teneris ingredi; quemadmodum neque comedere,  
 si, quantumuis vigilans, panem tibi præsentem nescias  
 præsentem, & dubites an dormias. — Sed, inquires, inte-  
 20 rim fame consumeris & morieris. — At non teneor come-  
 dere, nisi mihi sit clarum & perspectum mihi adesse ex  
 quo vitam sustineam, quam, ob alimenti non clare cogniti  
 inopiam, Deo velut in holocaustum offerre possim & debeam,  
 qui me non obligat ad agendum, nisi clare perspiciam me  
 25 vere agere, veraque obiecta mihi adesse, circa quæ verser.  
 Duo itaque veritatis genera statuere non debuisti. Neque  
 dicas : quis vnquam hæc audiuerit, aut cogitarit? Hic  
 enim iniquum esset, vt mecum præiudicijs ageres, quibus  
 me liberum esse voluisti, & quæ, vel te nolente, aut omni-  
 30 bus repugnantibus, etiam in vitá regendá reijcere velim,  
 nisi demonstraueris id neque fieri posse, neque debere.*

Secundo, cum ais, pag. 103<sup>a</sup>, non sequi animam imper-  
 fectiorem esse, quòd in infante, quàm in adulto, im-  
 perfectius agat, non etiam sequitur quod non sit imper-  
 fectior. Quemadmodum etiam, cum dicitur in vtero nihil  
 animam cogitare, licet enim id neges, nullam negati ra- 5  
 tionem aut experientiam affers; idque solum affers, quod  
 putes mentem, ubicunque sit, semper cogitare, licet non  
 recordemur, quia vestigia nulla relinquit in cerebro. An  
 igitur animæ seu mentis operatio incorporea possit vlla  
 sui vestigia corporea imprimere? Cum enim sint in cere- 10  
 bro corporeo, & quodlibet ad modum recipientis excipia-  
 tur, prorsus corporea sunt necesse videtur. At non minus  
 ἀδύνατον est, ut mens vestigium habeat corporeum, quàm  
 corpus incorporeum. Deinde quomodo vestigia corporea  
 cerebri nos ad incorpoream cogitationem deducunt? Quo- 15  
 modo mens corporea illa vestigia speculari potest? An  
 per se ipsam, absque vllâ imagine, vti credis? vel etiam  
 absque spiritali specie? Sed hunc speculari modum,  
 absque vllâ specie, soli Deo Theologi tribuunt. Forte dices  
 eam vti specie incorporeâ. Seda aqua causâ produceretur illa 20  
 species? Non a vestigio cerebri, puta corporeo; non a solâ  
 mente: alioqui cur vestigio eguisset? Vides igitur ad tuen-  
 dam tuam sententiam in quas te salebras conijcis.

Tertio, cum ais, p. 108<sup>b</sup>, aliud esse aliquid ad te per-  
 tinere, aliud ad tuam notitiam, videris innuere tuam 25  
 Metaphysicam nil omnino statuere, quàm quæ pertinent ad  
 notitiam; ita ut dubij remaneamus, an aliquid reuera sit  
 in rebus, quas te speculari fingis aut credis. Itaque tua

a. « Pag. 103 », sic pro 503 (édit. 1641, — plus exactement au bas de la page 502, — ou page 415 (édit. 1642).

b. « P. 108 », sic pro 508 (édit. 1641, ou page 419-420 (édit. 1642).

*mens vel non erit incorporea, vel saltem certum non erit  
 illam esse incorpoream, sed tantum in tuâ cogitatione ve-  
 rum erit; non enim sequitur rem a parte rei se habere  
 prout eam esse cogitas, sed tantum verum esse te id cogi-  
 5 tare de re ipsâ, vel aliquid a tuâ mente fingi vt rem ali-  
 quam veram. Vbi velim scire cur verbo credere sæpius  
 vtaris, cum scire debueris dicere. Neque enim scimus  
 quod solum credimus, nisi forte negare velis vnquam esse  
 credendum, nisi clare videas id esse verum, quod creden-  
 10 dum proponitur, vti dicere videris in tuâ responsione ad  
 secundas obiectiones<sup>a</sup>; in qua mirantur omnes, quod affir-  
 maris tantam aut etiam aliquando maiorem esse clarita-  
 tem in quibusdam ex dono gratiæ diuinæ, vt credendorum  
 veritatem percipiant clarius, quàm Geometricam aut simi-  
 15 lem. Sed quis vnquam apud se id expertus est? An credis,  
 verbi gratiâ, clarius te mysterij Trinitatis veritatem per-  
 cipere, aut a quoquam illud percipi clarius, quàm a Iudæo  
 vel Ariano videatur contrarium? Rursus interrogo de  
 his, quos dicis mortem oppetere pro falsis opinionibus<sup>b</sup>,  
 20 quarum veritatem perspicue non vident; an censeas illos  
 esse peioris conditionis, quàm alios, qui pro veris mortem  
 subeunt, quarum tamen veritatem non magis, quàm primi  
 suarum opinionum falsarum, vident? Cum enim prius  
 dixeris in vitâ regendâ sufficere probabilitatem, & vtrique  
 25 se probabilitatem habere credant, cur dispares erunt obi-  
 tus & merita? Quod tamen absurdum videatur; alioqui  
 par fuerit in martyrio quispiam cum Orthodoxo Hæretic-  
 us. Quod si neges tibi ad ea respondendum, quod non  
 sis Theologus, obijcio te esse Christianum, vti putas, or-*

a. Page 119-200 (édit. 1641), ou page 163-164 (édit. 1642).

b. Page 556 (édit. 1641), ou page 424 (édit. 1642).

*thodoxum, quem paratum esse ad reddendam de sua fide rationem Scriptura Sacra iubet, præsertim cum eâ de re tuis in Responſionibus ansam loquendi dederis.*

Quarto, circa finem pag. 530<sup>a</sup>, nego satis accurate Methodum a te traditam fuisse, qua quis scire possit, 5  
an aliquid clare perspiciat, necne. Enimvero summus apex tuæ certitudinis est, cum rem aliquam ita nos clare cernere putamus, ut eo veriore existimemus, quo magis de eâ cogitamus : ut cum de hoc axiome cogitamus, æqualia, a quibus abstuleris æqualia, etiamnum æqua- 10  
lia superesse, & ex te, mentem humanam esse incorpoream. Atqui peræque clarum videtur Turcæ & Sociniano implicare, Verbum, seu Filium Dei, a Deo Patre habere quidquid habet, quin ab eo pendeat, quin obligetur ad gratias reddendas de essentiâ, seu naturâ suâ, a Patre ac- 15  
ceptâ; implicare tres esse Personas, & non esse tres Essentias, seu tres Res, seu tria Entia. Æque clarum videtur Calvinistæ implicare corpus Christi esse in duobus pluribus locis, quod tamen ex Euchariſtiæ sacramento sequi videtur. Æque clarum Deistæ, implicare ut summa Dei 20  
bonitas vllum pœnis æternis cruciandum tradat, & huiusmodi plurima, quæ tamen credis esse verissima, tantum abest ut ea repugnare putes. Dices : Illi non percipiunt clare & distincte ea inuoluere contradictionem. Atqui credunt se percipere, contenduntque nihil in Geometriâ vel 25  
Metaphysicâ clarius. An igitur experiri velis, num ijs, quas se demonstrationes habere dicunt, ita respondere queas, ut sis clare demonstraturus illos nullas habere veras demonstrationes?

a. Page 530 (édit. 1641), ou page 442 (édit. 1642). — Blaeu a imprimé « 536 ».

| Quinto, pag. 515<sup>a</sup>, *negare videris esse necesse ut quid sit res intelligas, ad percipiendum te rem esse cogitantem. Fierine potest ut propositionem intelligas, non intellectis illius subiecto & prædicato? At vero nescis quid*  
 5 *fit res, quid existere, quid cogitatio; alioqui me, quid fit, ita clare doceas, ut etiam illius propositionis veritatem clare percipiam. Adde quod nescias si ipse cogites, an anima mundi, quæ sit in te, cogitet, ut volunt Platonici. Sed, dato quod cogites, si centies rogem centiesque respon-*  
 10 *deas, nil aliud cogitabis præter rem corpoream, cuius magnitudini seu partibus singulis applicetur & adaptetur, seu congruat, mens & cogitatio : vides igitur esse necessarium ut ad modum rei corporeæ. suo tamen pro modulo, extendantur; ut pars cogitationis vni parti obiecti, parsque*  
 15 *altera parti alteri congruat, uti fit in oculo, cuius singulæ partes partibus obiecti singulis respondent.*

*Sexto, pag. 518<sup>b</sup>, perperam ais non a nobis infinitum intelligi per negationem limitationis. Cum enim limitatio contineat negationem infiniti, ergo negatio limitationis continet cognitionem infiniti; contrariorum enim*  
 20 *causa est contraria.*

*Et, pag. 522<sup>c</sup>, fateris ipse sufficere, si res intelligatur nullis limitibus comprehendendi, ut vera idea totius infiniti habeatur. Igitur hæc ratiocinatio, quam negabas,*  
 25 *optima est : hæc res nullos habet limites, igitur infinita est; adeo ut tibi ipsi penitus contradicere videaris.*

*Et, pag. 525<sup>d</sup>, ais facultatem mentis, qua res am-*

a. Page 515 (édit. 1641), ou page 425 (édit. 1642).

b. Page 518 (édit. 1641), ou page 427 (édit. 1642).

c. Page 522 (édit. 1641), ou page 431 (édit. 1642).

d. Page 525 (édit. 1641), ou page 433 (édit. 1642).

pliat, esse a Deo in nobis; *sed non probas, nec ullibi probasti. Nunquid enim est ab ipsâ mente, quæ sit æterna substantia & independens? Non enim clarius vides tuam mentem aliunde pendere, quàm meam non pendere videam; cum minime sequatur eam omnimodam habere debere perfectionem, quod sit a se, hoc est, a nullo pendeat; quandoquidem sufficit eam esse naturâ suâ talem, ut quodlibet obiectum propositum finitum possit ampliare cogitatione. Neque desunt subtilissimi Philosophi, qui credant atomos & prima corpora esse a seipsis; quod si clare satis non videant, neque etiam quod pendeant aliunde clare videre possunt, nisi face splendidiori eos ad palinodiam cogas, de qua tibi maximas gratias habituri sint.*

*Pag. 520<sup>a</sup>, dicis turbinem se gyrando in seipsum agere, cum tamen nil agat, sed patiatur a verberè, licet absente, cuius nempe ictus turbinem ad gyrum coëgit; atque adeo patitur, potius quàm agat, ut lapis in sublime proiectus & globus e bombardâ bellicâ missus.*

*Denique, paulo post<sup>b</sup>, ostendis te credere ideas rerum corporalium ab intellectu seu mente humanâ posse manare, uti fit in somnis, ut alibi dicere videris. Hoc posito, sequitur nos, etiamsi Deus non sit deceptor, nescire posse an quid corporeum sit in rerum naturâ; nam si semel alicuius rei corporeæ ideam ex se mens proferat, cur non semper? Adde quod, cum res corporea non sit nobilior ideâ, quam mens habet de eâ, & mens corpora contineat eminenter, sequatur omnia corpora, atque adeo totum hunc mundum visibilem, ab humanâ mente produci posse. Vnde vides quo nos tuæ ducant opiniones : cur enim causa non pro-*

a. Page 520 (édit. 1641), ou page 429 (édit. 1642).

b. Page 521 (édit. 1641), ou page 429-430 (édit. 1642).



*ducat quæcunque continet eminenter? cum etiam ea sit ratio, cur mundum a Deo creari posse credamus.*

*Septimo negas, pag. 524<sup>a</sup>, puncto 9, quidquam in esse suo conseruari posse absque continuo Dei influxu, quemadmodum neque lux absque Sole seruatur. Dico, 5 primo, lucem Solis absque Sole in clauso cubiculo seruari a lapide Bononiensi, vti sæpius expertus sum; igitur & quælibet res absque Dei influxu conseruari potest. Deinde licet Deus cessaret a concursu suo, nunquid mens 10 nostra, vel Sol, verbi gratiâ, euanesceret, an potius adhuc subsisteret? Quis igitur illorum substantiam destrueret? Certe, cum nihil ex nihilo fiat, neque etiam aliquid ex seipso in nihilum abire potest, quod entia quælibet sum- moperere oderunt & fugiunt. Quod si dixeris creaturam 15 nihil aliud esse quàm Dei influxum, igitur creatura non est substantia, sed accidens, veluti motus localis, quod nemo dixerit. Quod si substantia fuerit, ergo subsistere potest; in quo Deus maxime mirabilis, quod rem facere potuerit adeo firmam, vt eius concursu non indigeat; 20 quam potentiam & bonitatem a Deo tollis, cum ais contrarium.*

*Obijcis, alioqui Deum tendere in non ens, si alio modo creaturam destruat, quàm solâ sui concursus cessatione : vbi recidis in tuam, quam parabas, foueam; nunquid enim 25 tendit in non ens, cum a suo concursu cessat? Tunc enim illum destruit. Sed & sufficit quodlibet a Deo posse destrui, vt sit ab eo dependens, quo tandem cumque modo illud destruere possit. Quanquam de destructione non sit laborandum, cum nunquam id destruat quod semel fecit; 30 quemadmodum neque destruit naturam trianguli, & simi-*

lium entium æternorum, quæ putas ab eo produci, ut  
 postea dicemus. Sed & contendo Deum non posse destruere  
 naturam ullius rei æternæ & immutabilis, qualia sunt  
 entia Geometrica & Metaphysica, & tamen, ex te, pen- 5  
 dent a Deo in fieri & in conseruari. Probo vero ea non  
 posse destrui. Faciat Deus quicquid potest, & nunquam  
 de triangulo cogitarit (per impossibile), sis tamen tu,  
 qualis iam es, in rerum naturâ, nunquid fateberis verum  
 esse, trianguli tres angulos æquales esse duobus rectis? An  
 Deus efficere potest ut, si ab æqualibus æqualia demas, 10  
 reliqua non sint æqualia? Quid igitur faciat, aut ab  
 æterno facere debuit, ut hæc iam vera non sint? Quid  
 facere potuit, quominus verum sit, idem simul posse esse  
 & non esse? Atqui non minus hæc veritates per se pendent a  
 Deo, ut contendis pag. 538<sup>a</sup>, quàm mens aut corpus 15  
 tuum; igitur, si Dei concursu non indigeant illæ veritates,  
 si sint immutabiles, si destrui nequeant, vide quàm sis  
 firmus & constans; sed, amabo, si pendent a Deo, in quo  
 genere causæ?

Octauo, eodem puncto 9<sup>b</sup>, negas progressum infinitum 20  
 in causis subordinatis, sed frustra, cum Deus ita potue-  
 rit omnia ordinare, ut quilibet effectus a causis infinitis  
 penderet; nunquid enim facit ut sint infinitæ partes in  
 quolibet corpusculo quantumuis exiguo? Cur & causas  
 infinitas statuere non potuerit? ut, cum totus Deus in vnicâ 25  
 causâ repræsentari nequeat, numerus quadamtenus com-  
 penset. Sed neque vlla est demonstratio contra progressum  
 causarum inter se connexarum; si quæ enim, esset maxime  
 quod nullus effectus sequeretur, ob causarum numerum

a. Page 538 (édit. 1641), ou page 443 (édit. 1642).

b. Page 525 (édit. 1641), ou page 433 (édit. 1642).

*infinitem pertranseundum; atqui non est absurdum eas infinito tempore pertransiri, ut iam quilibet effectus & olim tempus infinitum antecedens supposuerit. Quod neque debet negare Aristoteles, qui mundum ab æterno crediderit; nunquid enim eodem æternitatis instanti, quo creatus est, generatio fieri, aut stuppam vel puluerem pyrium siccissimum flamma comburere potuit? Quid si cum alijs Philosophis antiquis mundum a seipso supponis æternum? nunquid idem continget, ac si ab æterno conditus fuisset? quem æternum mundi conditum plerique Theologi celeberrimi iudicant esse possibilem : posito autem possibili in actu, nil absurdi sequitur.*

*Nono, mirari videris omnes Dei ideam in se non percipere<sup>a</sup>. Sed obijcio, non hic deesse Geometras & Theologos, qui, postquam pro viribus mentem a corporeis rebus abstraxerunt, asserunt, nondum in se ullam Dei ideam innatam animaduertisse; nec sperant imposte-  
 15  
 20  
 25  
 30*

a. Page 529 (édit. 1641), ou page 436-437 (édit. 1642).

*tandem aliquando sibi ipsis non occurrere. Licet enim dixeris ea esse habenda pro claris & indubitatis, quæ tanto certiora videntur, quanto sæpius considerantur, & etiam semper addideris; cum tamen illud semper æternitatem possit significare, neque fueris æternum expertus, 5 aut possis experiri, num illæ ideæ semper tibi veræ apparituræ sint; nunquid saltem fateri cogeris nil respectu nostri posse dici vel esse verum, nisi quamdiu credimus illud esse verum? & cum de futuro simus incerti, nihil a nobis veri posse affirmari, nisi quod sit præsens in mente, 10 neque prædici posse deinceps tale nobis visum iri, adeo ut nihil absolute verum affirmare debeamus?*

*Decimo, pag. 531<sup>a</sup>, negas fines Dei a nobis æque facile ac alias causas cognosci posse, cum tamen æque clarum sit, Dei finem esse ut omnia fiant ad eius gloriam, 15 ac ipsum Deum habere voluntatem; nec dubium quin fecerit mentem humanam, ut Deum contemplaretur & adoraret; solem, ut nos illuminaret &c.: licet alios fines peculiare sibi præstituerit potuerit. Vnde patet finem Dei, saltem præcipuum, longe cognitu faciliorem quàm ullam 20 aliam causam: contra id quod putabas.*

*Vndecimo, pag. 535<sup>b</sup>, multa differis de voluntatis determinatione, quam contendo esse non posse. nisi facem ei præbuerit intellectus: si enim determinet aliquid, quod non præmonstrarit intellectus, igitur illud videbit sine 25 intellectu, hoc est, intelliget absque intellectu, atque adeo ipsa erit intellectus: quod absurdum est. Et potius concessero quod ais, nempe eam fortuito ferri in id quod proponit intellectus, quàm ut seipsam ad aliquid determinet*

a. Page 531 (édit. 1641), ou page 438 (édit. 1642).

b. Page 535 (édit. 1641), ou page 441 (édit. 1642).

*ab intellectu minime propositum. Ibidem ais falsum non apprehendi ab intellectu sub ratione veri. Nunquid ergo falsum est non dari in nobis Dei ideam? Et tamen eam non dari Geometræ nostri ut verum apprehendunt, credunt*  
 5 *& contendunt; nunquid ergo falsum sub ratione veri apprehendunt, contra id quod asseris?*

*Duodecimo, mirum videtur, quod alicubi dicās infantes ante visa triangula, illorum ideas penes se habuisse<sup>a</sup>. Erravit igitur Aristoteles, dum asseruit animam esse veluti*  
 10 *tabulam rasam, in qua cum nil depictum sit, semper credidit nihil esse posse in intellectu, quin prius fuerit in sensu; & cum eo quotquot fuerunt Philosophi & Theologi errarunt, quippe idem & crediderunt, & se demonstrare iudicarunt. Ecquis, amabo, cæcus a natiuitate, quidpiam*  
 15 *de luce vel colore percepit? Certe nullus; testibus nostris 300 cæcis Parisiensibus, quos inter versatur Philosophus, qui rogatus negauit se posse colore vel lumen concipere, licet cum eo de lucis essentiâ, colorumque naturâ, differerem. Neque certe video quin cerebrum ad cogitationis de*  
 20 *colore vestigia recipienda dispositum habeat, si quando mens illius de eo cogitasset; quanquam nil ausim asserere, quia non est mihi clarum an ille defectus sit in cerebro, vel in ipsâ mente. Sed neque etiam tibi clarum est, ut iam ad summum par mihi sis : sed & me superiorem ostendo,*  
 25 *quod oculus cæco redditus faciat ut lumen videat; nec enim quidquam illius menti tribuitur, cum sit indiuisibilis, atque adeo nec augeri nec minui possit, ausisque etiam asserere illam, in ipso matris utero, trianguli, Dei, sui que ipsius ideam seu cognitionem habuisse. Rogo tamen : cur nunquam*  
 30 *in somnis, cum sensus sopiti meram libertatem menti*

a. Page 540 (édit. 1641), ou page 445-446 (édit. 1642).

*restituere videntur. mens demonstrationes Archimedeis similes conficiat?*

*Verum memini te negare mentem postea recordari, quod cerebrum vestigia respuerit. pag. 507<sup>a</sup>. Sed cur cerebrum, diu vigilando, melius disponitur ad illa recipienda retinendaque cogitationum præcedentium vestigia? Certe, si mens humana perspicacior est, absque corpore & organorum usu, quàm cum illo, non video quin mentis errores, qui manant a corpore, sint in ipsum Deum refundendi; quod in opinione communi Philosophorum minime contingit, qui dicunt animam nil scire, vel addiscere posse, nisi per organa corporea, hoc est nihil esse posse in intellectu, quin prius fuerit in sensu.*

*Decimo tertio, pag. 542<sup>b</sup>, dicis essentiam Dei non posse cogitari absque eius existentia, ut sit in triangulo, quia Deus est suum esse: quid est suum esse? an igitur triangulus est alienum esse, & non suum?*

*Deinde, pag. 543<sup>c</sup>, negas Scepticos dubitare posse de veritate rerum Geometricarum, si Deum, ut par est, agnoscerent. Sed contra, cum ipse easdem, quas illi, dubitandi rationes habeas, & æque ac tu demonstrant tam analytice quàm synthetice quæcunque prostant apud Euclidem & alios Geometras (quibus enim medijs uti potes, quæ in numerato non habeant? : & tamen dubitant, igitur & tu dubitas, quamvis te credas Deum agnoscere. Nunquid cum summis Philosophis dubitas an linea componatur ex punctis, an ex partibus finitis vel infinitis? Quas si ponis infinitas, vide qua capiaris abyssò, ut cogaris fateri pedem*

a. Page 507 (édit. 1641), ou page 418-419 (édit. 1642).

b. Page 542 (édit. 1641), ou page 447 (édit. 1642).

c. Page 543 (édit. 1641), ou page 448 (édit. 1642).

*æqualem esse milliari, guttam Oceano; si finitas, vide ut  
 conchois sit reclam, ad quam inclinatur, breui tactura. Si  
 punctis constantem ais, vide quomodo ruat decimus Eucli-  
 dis, & quicquid de incommensurabilibus affertur; si non  
 5 punctis, vide quo abeant eiusdem puncti moti super planum  
 applicationes, contactusque varij, qui seipsis lineam gene-  
 rant. Nunquid ergo, licet Deum agnoscas, de rebus Geo-  
 metricis dubitabis? Quod si respondeas te semper | clare  
 videre reſtanguli trianguli subtensam æqualem esse po-  
 10 testate duobus reliquis lateribus, idem poterit respondere  
 Scepticus, licet Deum non agnoscat, qui tecum dicturus  
 sit : Fallat me quantum potest quispiam malus ille  
 genius, certe nunquam efficere poterit ut illà propo-  
 sitione me fallat, quæ mihi peræque clara est ac me  
 15 exiſtere, dum illam demonſtro aut de eâ cogito<sup>a</sup>.*

*Decimo quarto, pag. 548<sup>b</sup>, negas mentem esse exten-  
 sam, etsi uniatur extenso corpori. Quomodo fieri potest ut  
 toti corpori uniatur, neque tamen pars illius uni parti  
 corporis & altera pars alteri parti uniatur? Et cum id  
 20 sit inintelligibile, nunquid vis mentem contingere corpus  
 in vnico puncto, ut globus contingit planum? Idemne de  
 Deo toti mundo coextenso putas? Quantum tibi debitu-  
 rus ſim, vix poſſim explicare, ſi modum illum ita expli-  
 caris, ut mente capi poſſit; quibus ſi addideris qua ratione  
 25 ſit intelligendus Eccleſiaſtes, qui, c. 3, ait hominem nil  
 habere iumento amplius. Qui nil dicit, ipſam mentem,  
 quæ pars eſt hominis, complectitur : quam propterea mor-  
 talem eſſe fatearis neceſſe eſt, ſi iumento moriatur anima;  
 ſi enim de ſolo corpore loqui dixeris Eccleſiaſtem, quo-*

a. Page 20 (édit. 1641), ou page 16 (édit. 1642).

b. Page 548 (édit. 1641), ou page 452 (édit. 1642).

modo id euinces? Vnicum circa claram cognitionem addo :  
 num semper iudicare debeamus duo non esse inter se  
 distincta, quando vnum sine alio concipere non possumus,  
 quemadmodum etiam ais esse distincta, cum alterutrum  
 absque alio complete concipimus? Nunquid enim modus 5  
 iste concipiendi potius mentis nostræ testatur imbecilli-  
 tatem, quàm vt ex illius operatione debeamus iudicare de  
 verâ res inter distinctione? Licet enim non possum filium  
 absque patre concipere, distinguitur tamen pater a filio:  
 & cum essentiam hominis aut trianguli absque illorum 10  
 existentia concipio, non tamen distinguitur esse<sup>a</sup> hominis  
 ab eius existentia, nisi ad summum ratione ratiocinata,  
 vt docent maximi Philosophi.

Hæc sunt, Vir Clarissime, quibus, vt vltimo te impu-  
 gnantium impetui, respondendum superest: neque enim 15  
 video quid porro afferre quispiam debeat, quod non possis  
 merito spernere, nisi novos Hyperaspistas nouus mundus  
 emittat.

## CCXLVII.

HUYGENS A DESCARTES.

Camp d'Offelen (?), 17 juillet 1641.

COPIE MS., Amsterdam, Académie des Sciences.  
 Lettres françoises de Constantin Huygens, tome II, page 14.

Monfieur,

Le Pere Mercenne me commande de vous enuoyer ces  
 feuillets de vostre œuure, a cause que le paquet dans 20  
 lequel ils vous venoyent auroit esté perdu<sup>b</sup>. C'est, dit-il,

a. Esse pour *essentia*.

b. Voir ci-avant, p. 385, sur les feuilles G et H.



pour y marquer les fautes d'impression. Cela estant fait, ie vous supplie tres humblement que ie les puisse rauoir, comme ledit Pere me le promet; par ce que, de sepmaine a autre, il m'enuoye ce qui s'en imprime, ce que ie ramasse aueq soyn, pour le lire aueq attention & diligence, des que tout sera acheué; qui me semble sanius consilium, que si ie m'y iettois par boutades, a mesure que les ordinaires arriuent. Car, durant l'interualle de la sepmaine, il passe tant de choses si peu metaphysiques par mes mains, que ce seroit me confondre l'esprit, sans fruiçt, que de m'y appliquer, sans passer d'une suite de l'un a l'autre bout. Cependant ie pense y auoir tant veu, qu'il me semble que ie vous entendray; & ne puis m'empescher de vous dire par auance, que i'admire cum stupore comme vous demeslez les plus subtiles matieres du monde, d'une facilité d'expressïon si claire, si ronde & si candide, qu'il est difficile, en vous lisant, de ne deuenir pas promptement aussi sçauant que vous ont rendu vos longues & profondes meditations. Ie ne sçay ce qu'on m'a voulu promettre du dessein que vous auriez de publier aussi vostre Physique. Obligez moy, s'il vous plaicçt, de m'en dire quelque chose; vous voyez comme ie me retiens de vous importuner souuent; & i'yseray tousiours de la mesme discretion, tres informé que ie suis de la cherté de vos heures, & de ce qu'elles valent au bien commun de tout le monde. C'est ce qui me faicçt mesme abreger ces lignes, en vous assurant que ie suis de passion,

Monsieur, vostre, etc.

Au camp, a Offelen<sup>a</sup>, le 17<sup>e</sup> de Iuillet 1641.

a. Ne faut-il pas lire *Offerden*, près de Gennep, que le prince d'Orange assiégeait alors?

*Monsieur,*

*J'ay osé dire quelque mot au P. Mersenne, touchant les objections qui paroistront a la fin de vostre liure; & s'il ne seroit bon que, parmi vos aduersaires catholiques, il en feust veu aussi de nostre Religion. L'auoy pensé que* 5  
*Barlæus\**, *qui est vn bon philosophe & bien disant, en eust peu estre. Si l'ouuerture que vous en pourra faire ledit P. Mersenne vous choque, ysez-en selon vostre prudence; seulement n'en veuillez point de mal a l'incoupable, meme, adsum qui feci*<sup>a</sup>, *& a bonne intention.* 10

Page 414, l. 6. — Barlæus (Caspar van Baerle), allié de Huygens, dont il édita plus tard les *Momenta desultoria : Poematum libri XI*, edente Caspate Barlæo (Lugd. Bat., typis Bonaventuræ et Abrahami Elzevirii, 1644). — Descartes, qui désirait avant tout l'approbation de la Sorbonne pour ses *Méditations*, n'avait garde de suivre ici le conseil de Huygens et d'y joindre les objections d'un théologien protestant; au contraire, les premières qu'il ait sollicitées sont celles d'un prêtre catholique, Caterus, d'Alckmaer, afin d'avoir là comme un garant de son orthodoxie. — Voir d'ailleurs ci-avant p. 267, l. 20.

## CCXLVIII.

### DESCARTES A MERSENNE.

[Endegeest. 22 juillet 1641.]

Texte de Clerselier, tome II, lettre 55, p. 297-299.

*Sans date dans Clerselier. Mais Descartes envoie ses réponses aux sixièmes Objections; or les réponses aux cinquièmes, de Gassend, ont été envoyées le 23 juin 1641 (voir p. 384, l. 2); et l'impression de tout le livre sera terminée en août (achevé d'imprimer, 28 août 1641).*

a. VIRGILE, *Enéide*, IX, 427.

*En outre, Descartes parait répondre, sur les fautes d'impression (p. 415, l. 19), à quelques remarques de Mersenne sur l'art. 9 de la lettre du 23 juin (p. 388, l. 10); celle-ci serait donc du lundi 15 juillet ou du suivant, 22 juillet.*

Mon Reuerend Pere,

Je vous renuoye les sixièmes Objections avec mes Réponses; & pource que ces Objections sont de plusieurs pieces, que vous m'avez enuoyées à diuerses  
 5 fois, ie les ay transcrites de ma main, en la façon qu'il m'a semblé qu'elles pouuoient le plus commodement estre iointes ensemble. A sçauoir, vous m'auiez enuoyé deux nouveaux articles en l'vne de vos lettres, l'vn desquels i'ay adiousté à la fin du cinquiesme point,  
 10 apres les mots *non poterit reperire*<sup>a</sup>, ainsi que vous m'auiez mandé. Et pour l'autre, à cause que vous n'auiez point marqué le lieu où il deuoit estre, i'ay trouué à propos de le diuiser en deux parties, & de faire le septiesme point de la premiere<sup>b</sup>, & de mettre  
 15 la seconde à la fin du troisieme<sup>c</sup>. Puis enfin i'ay trouué vne nouvelle obiection dans la seconde copie que vous m'auiez enuoyée, de laquelle i'ay composé le huitiesme point<sup>d</sup>.

Pour les fautes de l'impression, ie sçay bien qu'elles  
 20 ne sont pas de grande importance, & ie vous assure que ie ne vous suis pas moins obligé des soins que vous avez pris de les corriger, que s'il n'en estoit

a. Voir p. 557-(édit. 1641), où on trouve *recipere*, au lieu de *reperire*; ou p. 459 (édit. 1642). — Comparer plus haut, p. 390, *éclaircissement* de p. 385, l. 6.

b. Voir p. 559 (édit. 1641), ou p. 460-461 (édit. 1642).

c. Voir p. 555 (édit. 1641), ou p. 456-457 (édit. 1642).

d. Voir p. 561 (édit. 1641), ou p. 461 (édit. 1642).

resté aucune : car ie sçay que cela vous a donné beaucoup de peine, & qu'il est moralement impossible d'empescher qu'il n'en demeure tousiours quelques-vnes, principalement dans les Ecrits d'un autre \*.

l'approuue fort que vous ayez retranché ce que 5  
i'auois mis à la fin de ma Réponse à M. Arnauld \*,  
principalement si cela peut aider à obtenir vne appro-  
bation; & encore que nous ne l'obtenions pas, ie  
m'assure que ie ne m'en mettray pas fort en peine \*.

Pour M. Gaf(fendi), il me semble qu'il feroit fort 10  
iniuste, s'il s'offensoit de la réponse que ie luy ay  
faite; car i'ay eu soin de ne luy rendre que la pareille,  
tant à ses complimens qu'à ses attaques, nonobstant  
que i'ay tousiours ouy dire que le premier coup en  
vaut deux; en forte que, bien que ie luy eusse rendu le 15  
double, ie ne l'aurois que<sup>a</sup> iustement payé. Mais peut-  
estre qu'il est touché de mes réponses, à cause qu'il y  
reconnoist de la verité, & moy ie ne l'ay point esté de  
ses obiections pour vne raison toute contraire; si cela  
est, ce n'est pas ma faute. Pour ce que i'ay mis, que 20  
*satis commodè possùm respondere*<sup>b</sup>, le mot *satis com-  
modè* ne regarde pas la force des raisons, mais seule-  
ment la facilité que i'auray à les trouuer; & ainsi il ne  
signifie autre chose que *facile*, mais il m'a semblé plus  
modeste. Et l'autre, que *existentia Dei partem diuinæ* 25  
*essentiæ facit*<sup>c</sup>, il est bien clair que ie n'entens pas  
parler *de parte physicâ*, mais seulement qu'*existentia  
est*, comme vous dites, *de intrinseco conceptu essentiæ*

a. Au lieu de *que*, Clerselier a imprimé *pas*.

b. Voir p. 494 (édit. 1641), ou p. 408 (édit. 1642).

c. Voir p. 541 (édit. 1641), ou p. 446-447 (édit. 1642).

*diuinæ*. Et pour ceux qui voudroient fonder des obiections sur de telles pointilles, ils ne seroient que témoigner par là qu'ils n'auroient rien à dire qui fust solide, & ainsi se feroient plus de tort qu'à moy.

5 Au reste, j'ay lû vostre Hyperaspistes<sup>a</sup>, auquel ie répondray tres-volontiers; mais pource que ces réponses se font pour estre imprimées, & ainsi que ie dois considérer l'intérêt du lecteur, lequel s'ennuyroit de voir des redites, ou des choses qui sont hors  
10 de suiet, obligez-moy, s'il vous plaît, de le prier auparavant, de ma part, de reuoir ses obiections, pour en retrancher ce à quoy j'ay desia répondu ailleurs, & ce où il a pris tout le contraire de mon sens. comme en son huitiesme article<sup>b</sup>, & ailleurs. Ou du moins, s'il  
15 iuge que ces choses ne doivent point en estre retranchées, qu'il permette qu'on imprime son nom, pour me seruir d'excuse enuers les lecteurs. Ou bien enfin ie luy<sup>c</sup> répondray, pour vous prier de luy faire voir ma réponse, & à ceux qui auront vû ses obiections, mais  
20 non point pour les faire imprimer, de crainte qu'on ne m'accuse d'auoir voulu grossir le liure de choses superflues.

25 Je n'entens pas bien la question que vous me faites, sçauoir si nos idées s'expriment par vn simple terme; car les paroles estant de l'invention des hommes, on peut tousiours se seruir d'une ou de plusieurs, pour expliquer vne mesme chose; mais j'ay expliqué, en ma

a. Voir lettre CCXLVI, p. 397 ci-avant, et ci-après lettre CCL.

b. Page 406, l. 20. — La révision demandée par Descartes ne paraît point avoir été faite.

c. Lire *vous* ? ou bien sous-entendre : *par votre enti omise* ?

Réponse *ad primas Obiectiones*<sup>a</sup>, comment vn triangle inscrit dans vn quarré peut estre pris pour vne feule idée, ou pour plusieurs. Et enfin, ie tiens que toutes celles qui n'enueloptent aucune affirmation ny negation, nous sont *innatæ*; car les organes des sens ne nous rapportent rien qui soit tel que l'idée qui se réueille en nous à leur occasion, & ainsi cette idée a dû estre en nous auparauant. le puis, 5

M. R. P.,

Vostre tres-humble, & tres-obeïssant 10  
seruiteur, DESCARTES.

Page 416, l. 4. — A la dernière page de la première édition des *Meditationes*, l'*Ferrata* est précédé de cette note : *Quoniam hæc absente Authore, atque ab exemptari, non ab eius manuscripto, typis mandata sunt, nulla diligentia potuit impedire, quin aliqui errores irrepsissent, quorum præcipui sic corrigentur:*

Page 416, l. 6. — Le texte des deux premières éditions est identique jusqu'aux mots *miraculose sola subsistant*. (1<sup>re</sup> édit., p. 354; et 2<sup>e</sup> édit., p. 290.)

La seconde édition donne ensuite quatre pages (p. 290-294) : *Sed cum forte primi Theologi... censuræ libentissime submitto*, que Descartes a rétablies, et auxquelles avait été substituée dans la première cette simple phrase : « *Omitto cætera, quæ hic requiri possent, donec fusiùs in Summa* » *Philosophiæ, quam præ manibus habeo, ea omnia demonstræm, ex quibus* » *solutiones deducantur, quæ singulis obiectionibus hac in materia fieri* » *solitis satisfaciant.* »

Page 416, l. 9. — La première édition parut avec cette mention en tête : *Cum Priuilegio, et Approbatione Doctorum*. On y trouve à la fin un *Extrait du Priuilege du Roy*, donné le 4 mai 1637, suivi de ces mots : *Le Siew René des-Cartes a permis à Michel Solyr, marchand Libraire à Paris, d'imprimer le present Liure, intitulé Meditationes Metaphysicæ, de prima Philosophiæ, et de iouir du Priuilege, pour le temps, et aux conditions entr'eux accordees. A Paris, le 2 Aoust 1641*. Et au-dessous : *Acheué d'imprimer le 28 Aoust 1641*. Mais on n'y trouve point l'*Approbation des Docteurs*, annoncée en tête. Dans la deuxième édition, faite à

a. Page 155 (édit. 1641), ou page 127 (édit. 1642).

Amsterdam chez Louis Elzevier, 1642, Descartes a supprimé cette double mention de *Privilege* (inutile en Hollande) et d'*Approbation* (qui n'avait pas été accordée). Voir lettre CCLXIV ci-après (*Clers.*, I, 480).

## CCXLIX.

DESCARTES A [L'ABBE DE LAUNAY].

[Endegeest, 22 juillet 1641.]

Texte de Clerselier, tome II, lettre 56, p. 300-301.

*Sans nom ni date dans Clerselier. Mais l'article 1 de la lettre CCLXIV (p. 385 ci-avant), où il est question, comme dans celle-ci, du P. de la Barde, dont l'abbé de Launay transmet les objections à Descartes, montre que le philosophe répond ici à cet abbé. Et comme, au même endroit, il remet sa réponse à un prochain voyage, il l'a certainement envoyée avec ses réponses aux sixièmes objections (p. 415, l. 2-3) et la lettre CCXLVIII à Mersenne, qu'elle suit d'ailleurs immédiatement dans Clerselier. Elles seraient donc toutes deux du 15 ou 22 juillet 1641, d'autant que, dans l'une et dans l'autre, il est question d'une approbation (p. 416, l. 7-8, et p. 419, l. 4-5). qu'on pourrait encore obtenir par les soins du P. Gibieuf, avant que les Méditations ne fussent publiées (l'achèvement d'imprimerie étant du 28 août).*

Monfieur.

Je tiens à tres-grande faueur d'estre en la soue-nance d'une personne de vostre merite, & ie suis tres-obligé au R. Pere Gibieuf des soins qu'il daigne prendre pour moy<sup>a</sup>; ce n'est pas d'aujourd'huy qu'il a  
5 commencé à me témoigner de la bien-veillance, comme aussi l'eminence de sa vertu & de son sçavoir

a. Voir ci-avant, p. 388, l. 3.

m'a donné, il y a long-temps, vne tres-particuliere inclination à l'honorer.

La reputation du R. Pere de la Barde a passé aussi iusques à moy dans le desert, & ie serois bien aisé de pouuoir entierement satisfaire aux trois points, où vous auez pris la peine de m'aduertir qu'il trouue principalement de la difficulté<sup>a</sup>, dans ces petits commencemens de Metaphysique que j'ay ébauchez. Mais, pource que vous ne les auez touchez qu'en trois mots, j'ay peur de n'auoir pû deuiner la source des difficultez qu'il y trouue; ce qui est cause que j'ay seulement parlé, à la fin des dernieres obiections que j'en uoye au R. Pere Merfenne, de la plus generale occasion pour laquelle il me semble que la plupart ont de la peine à remarquer la distinction qui est entre l'ame & le cors : c'est à sçauoir, que les premiers iugemens que nous auons faits dès nostre enfance, & depuis aussi la Philosophie vulgaire, nous ont accoustumez à attribuer au cors plusieurs choses qui n'appartiennent qu'à l'ame, & d'attribuer à l'ame plusieurs choses qui n'appartiennent qu'au corps; & qu'ils mélent ordinairement ces deux idées du cors & de l'ame, en la composition des idées, qu'ils forment des qualitez réelles & des formes substantielles, que ie croy deuoir estre entierement reietée. Au lieu qu'en bien examinant la Physique, on y peut reduire toutes les choses qui tombent sous la connoissance de l'entendement, à si peu de genres, & desquels nous auons des notions si claires & si distinctes les vnes des autres, qu'après les auoir considérées, il ne me semble pas qu'on puisse

a. Voir page 385. l. 16 et 19.



manquer à reconnoître si, lors que nous conceuons  
 vne chose sans vne autre, cela se fait seulement par  
 vne abstraction de nostre esprit, ou bien à cause que  
 ces choses sont véritablement diuerfes. Car en tout ce  
 5 qui n'est separé que par abstraction d'esprit, on y  
 remarque necessairement de la conionction & de  
 l'vnion, lors qu'on les considère l'un avec l'autre; et  
 on n'en sçauroit remarquer aucune entre l'ame & le  
 cors, pourueu qu'on ne les conçoieue que comme il  
 10 les faut conceuoir, à sçauoir l'un comme ce qui remplit  
 l'espace, & l'autre comme ce qui pense; en sorte  
 qu'après l'idée que nous auons de Dieu, qui est extre-  
 mement diuerse de toutes celles que nous auons des  
 choses créées, ie n'en sçache point deux en toute la  
 15 nature, qui soient si diuerfes que ces deux là. Mais ie  
 ne propose en cecy que mon opinion, & ie ne l'estime  
 point tant, que ie ne fusse prest de la changer, si ie  
 pouuois apprendre mieux de ceux qui ont plus de  
 lumiere. Et ie suis,

20 Monsieur,

CCL.

DESCARTES A X\*\*\*.

[Endegeest, août 1641.]

Texte de l'édition latine, tome II, epist. 16, p. 85-92.

*Sans nom ni date, avec cette seule mention : « Responso ad Hyperaspistem », c'est-à-dire à l'auteur de la lettre CCXLVI, p. 397 ci-avant. Descartes espère encore pouvoir faire imprimer sa réponse et*

*se hâte de l'envoyer à cet effet (ci-dessous, l. 6); or, l'impression sera achevée le 28 août 1641, sans les deux lettres CCXLVI et CCL; celle-ci était donc arrivée à Paris trop tard, et elle aura été envoyée de Hollande dans le courant d'août 1641. D'autre part, si, comme il est probable, Descartes a attendu la réponse de Merseune à sa lettre du 22 juillet (voir ci-avant p. 417, l. 10), la présente ne saurait être antérieure au 12 août. — C'est d'ailleurs évidemment à Merseune qu'elle fut adressée en réalité. La suscription : Vir Clarissime, n'est qu'une fiction en vue de la publication. — Clerselier donne une version française, t. II, lettre 16, p. 126-139.*

Vir Clarissime,

Etsi, præcedentibus prælo commissis, reliquas obiectiones, si quæ forte venturæ essent, in aliud volumen referuare decrevissem, quia tamen hæc instar omnium quæ superfunt proponuntur<sup>a</sup>, libentissime ad ipsas 5 respondere festinabo, vt simul cum alijs edi possint.

1. Optanda quidem esset tanta certitudo in ijs quæ pertinent ad vitam regendam, quanta ad scientiam acquirendam desideratur<sup>b</sup>; sed tantam tamen non esse ibi quærendam nec expectandam, perfacile demonstratur : & quidem *a priori*,<sup>1</sup> ex eo quod compositum humanum sit ex naturâ suâ corruptibile, mens autem incorruptibilis & immortalis; sed & facilius *a posteriori*, ex ijs quæ inde sequerentur : vt, si quis ab omnibus cibis vellet abstinere, donec fame absumeretur, propterea quod certus non esset nullum venenum ijs esse admistum, putaretque se non teneri comedere, quia non esset clarum & perspectum sibi adesse ex quo vitam sustineret, fatiusque esse mortem expectare abstinendo quàm se occidere comedendo, profecto tan- 20

a. Page 398, l. 8, et page 412, l. 14-18.

b. Page 398, l. 12-14.

quam infanus & sui ipsius interfector esset culpandus. Quin, si ponamus ipsum nullos plane cibos sibi posse comparare, nisi venenatos, qui tamen ei non venenati, sed contra valde salubres, appareant; atque etiam  
5 eundem ita esse a natura constitutum, ut inedia eius valetudini conducat, etsi non minus quam reliquis hominibus nocitura videatur; tenebitur nihilominus uti istis cibis, atque ita id quod apparet, potius quam quod reuera utile est, amplecti. Hocque est omnibus  
10 per se tam notum, ut mirer alicui aliter videri potuisse.

2. Nullibi dixi, *ex eo quod mens imperfectius agat in infante quam in adulto, sequi illam non esse imperfectiorem<sup>a</sup>*, nec proinde eo nomine sum reprehendendus; sed quia non etiam sequitur ipsam esse imperfectiorem,  
15 ille qui hoc assumpserat, non immerito fuit a me reprehensus. Nec etiam sine ratione affirmavi, animam humanam, ubicunque sit, etiam in matris utero, semper cogitare: nam quæ certior aut evidentior ratio ad hoc posset optari, quam quod probarim eius naturam  
20 siue essentiam in eo consistere, quod cogitet, sicut essentia corporis in eo consistit, quod sit extensum? Neque enim vlla re potest vnquam propriam essentiam priuari; nec ideo mihi videtur ille magis audiendus, qui negat animam suam cogitasse ijs temporibus,  
25 quibus non meminit se aduertisse ipsam cogitasse, quam si negaret etiam corpus suum fuisse extensum, quamdiu non aduertit illud habuisse extensionem. Non autem ideo mihi persuadeo, mentem infantis de rebus Metaphysicis in matris utero meditari; sed contra, si quid liceat de re non perspecta conijcere, cum  
30

a. Page 400, l. 1-3.

experiamur mentes nostras corporibus ita esse ad-  
 iunctas, ut fere semper ab iisdem patiantur; & quam-  
 uis in adulto & sano corpore vigens animus nonnullâ  
 fruatur libertate cogitandi de alijs, quàm quæ ipsi a  
 sensibus offeruntur, eandem tamen non esse liberta- 5  
 tem in ægris, nec in dormientibus, nec in pueris, &  
 solere esse eo minorem, quo ætas est tenerior; nihil  
 magis rationi consentaneum est, quàm ut putemus  
 mentem corpori infantis recenter unitam in solis ideis  
 doloris, titillationis, caloris, frigoris & similibus, quæ 10  
 ex istâ unione ac quasi permissione oriuntur, confuse  
 percipiendis siue sentiendis occupari. Nec minus ta-  
 men in se habet ideas Dei, sui & earum omnium veri-  
 tatum, quæ per se notæ esse dicuntur, quam easdem 15  
 habent homines adulti, cum ad ipsas non attendunt;  
 nec enim postea, crescente ætate, illas acquirit; nec  
 dubito quin, si vinculis corporis eximeretur, ipsas  
 apud se esset inuentura. Nec in vllas plane salebras  
 sententia hæc nos conijcit. Nam, quod mens, realiter  
 a corpore distincta, nihilominus ei coniuncta sit, & a 20  
 vestigijs in eo impressis afficiatur, aut etiam noua in  
 ipsum imprimat, non difficilius potest intelligi, quàm  
 vulgo intelligitur accidentia realia (nempe ab ijs, qui  
 ipsa supponunt) in substantiam corpoream agere,  
 quamuis ab eâ toto genere sint diuersa. Nec refert 25  
 quod accidentia illa dicantur esse corporea; si enim  
 per *corporeum* intelligatur id omne quod potest aliquo  
 modo corpus afficere, mens etiam eo sensu corporea  
 erit dicenda; sed si per *corporeum* intelligatur id quod  
 componitur ex eâ substantiâ quæ vocatur corpus, nec 30  
 mens, nec etiam ista accidentia, quæ supponuntur esse

realiter a corpore distincta, corporea dici debent :  
 atque hoc tantum sensu negari solet mentem esse  
 corpoream. Ita igitur, cum ipsa corpori unita de re  
 corporea cogitat, particulæ quædam cerebri loco mo-  
 5 uentur, interdum quidem ab obiectis externis in or-  
 gana sensuum agentibus, & interdum a spiritibus  
 animalibus a corde ad cerebrum ascenduntibus; sed  
 interdum etiam ab ipsa mente, cum scilicet ad ali-  
 quam cogitationem a propria tantum libertate impel-  
 10 litur; atque a motu istarum cerebri particularum fit  
 vestigium ex quo recordatio dependet. De rebus vero  
 pure intellectualibus, nulla proprie recordatio est; sed  
 primâ vice qua occurrunt, æque bene cogitantur ac  
 secundâ; nisi quod soleant nominibus quibusdam alligari,  
 15 quæ cum corporea sint, de ipsis etiam recordamur.  
 Sed & alia multa hac in re sunt notanda, quæ  
 accuratius explicare non est huius loci.

3. Ex eo quod distinxerim inter ea quæ ad me siue  
 ad meam naturam, & ea quæ tantum ad meam noti-  
 20 tiam pertinent, nullo iure potest inferri, *meam Meta-*  
*physicam nil omnino statuere, quàm quæ pertinent ad*  
*notitiam<sup>a</sup>*, nec cætera quæ hic obiecta sunt. Nam facile  
 a lectore dignosci potest, quando de solâ notitia,  
 & quando de ipsâ rerum veritate tractarim. Nec ullibi  
 25 usus sum verbo *credere*, ubi de *scientiâ* fuit loquen-  
 dum<sup>b</sup>; quin etiam in loco hic citato verbum *credere*  
 non habetur. Et in Responsione ad Secundas Obiec-  
 tiones, dixi *nos a Deo supernaturaliter illustratos, con-*  
*fidere, ea qua credenda proponuntur ab ipso esse reue-*

a. Ci-avant p. 400, l. 25-27.

b. Ci-avant p. 401, l. 6-7.

*lata*<sup>a</sup>; quia ibi non de humanâ scientiâ, sed de fide sermo erat. Neque affirmavi per lumen gratiæ nos *myſteria ipſa fidei clare cognoſcere* quanquam etiam hoc fieri poſſe non negem, ſed tantum nos *confidere illis eſſe credendum*. Quod autem euidentiffimum ſit, 5  
 ea, quæ a Deo reuelata ſunt, eſſe credenda, quodque lumen gratiæ lumini naturæ ſit præferendum, nemini fidem catholicam vere habenti dubium vel mirum eſſe poteſt. Nec quæ hic deinde interrogantur ad me pertinent, cum nullam de ijs inquirendi dederim occaſionem in meis ſcriptis: & quia iam ſupra in Reſponſione ad Sextas Obiectiones profeſſus ſum me ad talia non eſſe reſponſurum<sup>b</sup>, nihil addo. 10

4. Nullibi habeo id quo nititur hæc quarta obiectione, nempe *ſummum apicem meæ certitudinis eſſe, cum rem aliquam ita nos clare cernere putamus, vt eo veriore exiſtimemus, quo magis de eâ cogitamus*<sup>c</sup>; nec proinde meum eſt, ad ea quæ ſubiunguntur reſpondere, quamuis eſſet perfacile lumen fidei a lumine naturali diſtinguenti, & huic illud præferenti. 15 20

5. Nullibi etiam habeo id quo nititur quinta obiectione<sup>d</sup>; ac prorsus nego nos ignorare quid ſit *res*, quidue *cogitatio*, vel opus eſſe vt alios id doceam, quia per ſe tam notum eſt, vt nihil habeatur per quod clarius explicetur. Nego denique *nihil nos cogitare præter res corporeas*. 25

6. Veriſſimum eſt, *non a nobis inſinitum intelligi per*

a. Page 200 (édit. 1641), ou page 104 (édit. 1642).

b. Page 576 (édit. 1641), ou page 475 (édit. 1642).

c. Ci-avant p. 402, l. 6-9.

d. Page 403, l. 1, 5, 10.

*limitationis negationem*: & ex eo quod *limitatio contineat*  
*negationem infiniti*, perperam infertur *negationem limi-*  
*tationis continere cognitionem infiniti*<sup>a</sup>: quia id, quo in-  
 finitum differt a finito, est reale ac positivum; contra  
 5 autem limitatio, qua finitum differt ab infinito, est non  
 ens, siue negatio entis: non autem potest id quod non  
 est, nos adducere in cognitionem eius quod est: sed  
 contra ex rei cognitione percipi debet eius negatio.  
 Et cum dixi<sup>b</sup>, pag. 322, iustificere quod intelligamus rem  
 10 nullis limitibus comprehensam, ad intelligendum infi-  
 nitum, sequutus sum modum loquendi quam maxime  
 usitatum: ut etiam cum retinui nomen *infiniti*, quod  
 rectius vocari posset *ens amplissimum*, si nomina omnia  
 naturis rerum vellemus esse conformia: vius autem  
 15 voluit ut per negationem negationis exprimatur, tan-  
 quam si, ad designandam rem maximam, dicerem esse  
 non parvam, vel quæ nihil plane habet parvitatibus; per  
 hoc verò non significavi positivam naturam infiniti  
 cognosci ex negatione, ac proinde mihi nullo modo  
 20 contradixi.

Quod verò facultas sit in mente ad rerum ideas am-  
 pliandas, non negavi; sed quod in ea esse non possint  
 ideæ istæ ita ampliatæ, & facultas in eum modum eas  
 ampliandi, nisi ipsa mens a Deo sit, in quo omnes per-  
 25 fectiones, quæ per istam ampliationem attingi possunt,  
 reuera existant, sæpe inculcaui: & probavi ex eo,

a. Page 403, l. 17-20.

b. Quoique Descartes, à la date de cette lettre, dût sans doute avoir déjà entre les mains les bonnes feuilles de ses *Réponses aux Cinquièmes Objections*, cette indication de pagination peut avoir été ajoutée à son texte. Quelques autres semblables plus loin sont également suspectes. Cf. plus haut, *prolégomène* de la lettre CCXLVI, p. 397-398, et aussi p. 403, l. 22.

quod nihil esse possit in effectu, quod non præextiterit in causa. Nullique putant atomos esse a se ipsis, qui pro subtilissimis Philosophis illà in re sint habendi, quia lumine naturali manifestum est, non nisi vnicum ens summum ab omni alio independens esse posse. 5

Cum verò dicitur turbinem in se ipsum non agere, dum se circumvoluit, sed tantum pati a verberare, licet absente, vellem scire quo pacto vnum corpus ab alio absente pati possit, & quomodo actio & passio ab inuicem distinguantur. Ego enim fateor me non adeo esse 10

subtilem, ut capere possim quo pacto aliquid patitur ab eo quod non adest, (atque etiam quod supponi potest non amplius existere, si nempe statim post verberatum turbinem flagellum esse desinat), nec video cur non eodem iure dici possit, nullas iam actiones 15

esse in mundo, sed omnia quæ fiunt esse passiones actionum, quæ in primà mundi origine fuerunt. Semper autem existimaui vnam & eandem rem esse, quæ, cum refertur ad terminum *a quo*, vocatur actio, cum verò ad terminum *ad quem* siue *in quo* recipitur, vocatur 20

passio : adeo ut plane repugnet, vel per minimum temporis momentum, passionem esse sine actione. Denique, quamuis concedam ideas rerum corporalium, atque etiam, non quidem totum hunc mundum visibilem, ut obijcitur, sed ideam tot rerum quot sunt in hoc mundo 25

visibili, ab humanà mente produci posse, non ideo recte infertur nos scire non posse an quid corporeum sit in rerum naturà, nec ad vllas angustias deducunt meæ opiniones, sed tantum illationes perperam ex ijs deductæ; non enim rerum materialium existentiam ex 30

eo probaui, quod earum ideæ sint in nobis, sed ex eo,



quod nobis sic adueniant, vt simus confeij. non a nobis fieri, sed aliunde aduenire.

7. Hic dico<sup>a</sup>, primo. lumen Solis non conseruari in lapide illo Bononiensi. sed nouum lumen a radijs solaribus in eo accendi, quod postea in vmbra conspici-  
 5 tur; & secundo, non recte inde inferri quamlibet rem absque Dei influxu conseruari posse: quia sæpe licet res veras per falsa exempla illustrare, ac multo certius est, nullam rem sine Dei concursu posse existere,  
 10 quam nullum lumen Solis sine Sole. Nec dubium est, si Deus cessaret a suo concursu, quin statim omnia quæ creauit in nihilum essent abitura. quia, antequam creata essent & ipsis concursum suum præberet, nihil erant. Nec ideo minus vocari debent substantiæ, quia,  
 15 cum dicimus de substantiâ creatâ quod per se subsistat, non ideo excludimus concursum diuinum, quo indiget ad subsistendum; sed tantummodo significamus illam esse talem rem, vt absque omni aliâ creatâ esse possit, quod idem de modis rerum, vt de figurâ vel numero,  
 20 dici non potest. Nec Deus ostenderet potentiam suam esse immensam, si res tales efficeret, vt postea sine ipso esse possent; sed contra, illam in hoc testaretur esse finitam, quod res semel creatæ non amplius ab eo penderent. Nec recido in foueam a me paratam, cum  
 25 dico fieri non posse, vt Deus quicquam aliter destruat quam cessando a suo concursu, quia alioqui per positiuam actionem veniret in non ens. Magna enim differentia est inter ea quæ fiunt per positiuam Dei actionem, quæ omnia non possunt non esse valde bona;  
 30 & ea quæ ob cessationem positiuæ actionis eueniunt,

a. Page 405. l. 3 et suiv.

vt omnia mala & peccata, & destructio alicuius entis, si vnquam aliquid existens destruat. Nec urgent quæ adduntur de naturâ trianguli : vt enim varijs in locis inculcaui, de ijs quæ ad Deum vel infinitum spectant, non quid comprehendere possimus, cum sciamus illa non debere a nobis posse comprehendi, sed tantum quid certâ aliquâ ratione attingamus, est considerandum. Nunc autem ad cognoscendum in quo causarum genere istæ veritates dependeant a Deo, videantur Responiones ad sextas obiectiones, art. 8<sup>a</sup>

8. Nunquam memini me scripsisse, nec censuisse quod hic mihi tribuitur<sup>b</sup>.

9. Nec etiam memini, me vnquam miratum fuisse, quod omnes non sentiant in se ideam Dei<sup>c</sup>; tam frequenter enim animaduerti, ea quæ homines iudicabant ab ijs quæ intelligebant dissentire, vt, quamuis non dubitem quin omnes ideam Dei, saltem implicitam, hoc est aptitudinem ad ipsam explicite percipiendam, in se habeant, non mirer tamen quod illam se habere non sentiant, siue non aduertant, nec forte etiam post millesimam mearum Meditationum lectionem sint aduersuri. Sic, cum iudicant spatium, quod inane appellant, nihil esse, illud nihilominus vt rem positiuam intelligunt. Sic, cum accidentia putant esse realia, repræsentant sibi ipsa tanquam substantias, et si substantias esse non iudicent<sup>d</sup>; | ac sæpe alijs multis in rebus hominum

a. Page 586-587 (édit. 1641), ou page 483-484 (édit. 1642).

b. Page 406, l. 20, à page 407, l. 12.

c. Page 407, l. 13-14.

d. La version de Clerselier comporte ici toute une phrase qui manque dans l'édition latine : *Ainsi quoy que, dans la notion qu'ils*

iudicia ab ipforum perceptione dissentiunt. At quicumque nullum vnquam iudicium ferunt, nisi de rebus quas clare & distincte percipiunt (quod, quantum in me est, semper obseruo), non possunt vno tempore  
 5 aliter quàm alio de eâdem re iudicare. Quamuis autem *quæ clara & indubitata sunt, eo certiora nobis appareant, quo sæpius & attentius considerantur*, non memini tamen me hoc vllibi pro claræ & indubitatæ certitudinis notâ posuisse. Nec etiam scio vbi sit illud *semper*,  
 10 de quo hîc fit mentio; sed scio, cum dicimus aliquid a nobis semper fieri, per hoc *semper* non solere significari æternitatem, sed tantummodo omnes vices quibus occasio occurrit, vt id faciamus.

10. Fines Dei a nobis sciri non posse, nisi Deus ipsos  
 15 reuelet, est per se manifestum<sup>a</sup>. Et quamuis verum sit, respiciendo ad nos homines, vt fit in Ethicis, omnia ad Dei gloriam facta esse, quia nempe Deus propter omnia opera sua est a nobis laudandus, Solemque ad nos illuminandos factum esse, quia experimur nos a  
 20 Sole illuminari : puerile tamen esset atque absurdum, si quis in Metaphysicis assereret Deum, tanquam hominem aliquem valde superbum, non alium finem in condendo Vniuerso habuisse, quàm vt ab hominibus laudaretur; & Solem, multoties terrâ maiorem, non

*ont de l'ame, ils ne remarquent rien qui ait du rapport avec le cors ou l'estenduë, ils ne laissent pas de se la représenter comme corporelle, & de se seruir de leur imagination pour la concevoir, & ensuite, d'en iuger & d'en parler comme d'un cors.*

a. Ci-avant page 408, l. 13.

alio fine creatum esse, quàm vt homini, minimam terræ partem occupanti, lumen præberet.

11. Hic voluntatis & intellectûs functiones confunduntur<sup>a</sup>: neque enim voluntatis est intelligere, sed tantùm velle; ac quamuis nihil vnquam velimus, de quo non aliquid aliquo modo intelligamus, vt iam ante concessi, plura tamen eâdem de re nos posse velle quàm cognoscere, satis experientia declarat. Neque etiam falsum sub ratione veri apprehenditur, nec qui negant ideam Dei esse in nobis, id ipsum apprehendunt, etsi forte affirmant, credant & contendant. Vt enim mox notaui puncto 9, persæpe hominum iudicia ab ipsorum perceptione siue apprehensione dissentiunt.

12. Cum nihil hic præter auctoritatem Aristotelis & eius Sectatorum mihi opponatur<sup>b</sup>, nec dissimulem me ipsi minus credere quàm rationi, non est quod multum de responsione laborem.

Qui autem a natiuitate cæcus est, vtrum habeat ideas colorum, necne, parum refert; & frustra de hac re cæci Philosophi testimonium aduocatur; quamuis enim ponamus ipsum habere ideas plane similes ijs quas de coloribus habemus, non potest tamen scire illas esse similes nostris, nec proinde vocari colorum ideas, quia quales nostræ sint ignorat. Nec video quo iure hic inferior sim, quia, etsi mens sit indiuisibilis, non ideo variarum proprietatum acquirendarum minus est capax. Nec mirum quod in somnis nullas demonstrationes Archimedeis similes conficiat; ma-

a. Page 408, l. 22 et suiv.

b. Page 409, l. 9 et suiv.

net enim corpori vnita etiam in fomnis, nec vllo modo liberior est, quàm in vigilià. Nec cerebrum diu vigilando melius disponitur ad vestigia sibi impressa retinenda; sed | tam in fomno, quàm in vigiliâ, quo  
 5 fortius vestigia ista impressa sunt, eo melius retinentur; ideoque interdum etiam fomniorum recordamur, sed melius eorum quæ cogitauimus vigilando, cuius rei rationes in Physicâ erunt manifestæ.

13. Vbi dixi Deum esse *suum esse*<sup>a</sup>, vsus sum modo  
 10 loquendi Theologis vsitatissimo, quo intelligitur ad Dei essentiam pertinere vt existat; quod idem de triangulo dici non potest, quia tota eius essentia recte intelligitur, etsi nullum in rerum naturâ esse supponatur.

Dixi vero Scepticos de veritatibus Geometricis dubituros non fuisse, si Deum, vt par est, agnouissent, quia, cum istæ veritates Geometricæ sint admodum perspicuæ, non habuissent vllam occasionem de ijs dubitandi, si sciuisent ea omnia, quæ perspicue intelliguntur, esse vera; hoc autem in sufficienti Dei cognitione continetur, atque hoc ipsum est medium, quod  
 20 in numero non habeant.

Quæstio denique, an linea constet ex punctis vel partibus, nihil hic ad rem, nec huius est loci ad ipsam respondere; sed moneo tantum, in loco citato, p. 543,  
 25 me non locutum esse de qualibet re ad Geometriam pertinente, sed tantum de ijs eius demonstrationibus, de quibus, licet clare intellectis, Sceptici dubitabant. Nec recte hic inducitur Scepticus dicens: *Fallat me quantum potest malus ille genius &c.* Quicumque enim id  
 30 dicet, hoc ipso non erit Scepticus, quia non de om-

a. Page 410, l. 16.

nibus dubitabit. Et sane nunquam negavi ipsos Scepticos, quamdiu aliquam veritatem clare percipiunt, ipsi sponte assentiri, nec, nisi nomine tenus & forte etiam<sup>1</sup> voluntate ac instituto, in suâ illâ de omnibus dubitandi hæresi permanere. Sed egi tantum de ijs 5  
quæ meminimus nos antea clare percepisse, non de ijs quæ in præsentî clare percipimus, vt videre est<sup>a</sup> pag. 84 & 344.

14. Quomodo mens corpori extenso coextendatur, etsi non habeat vllam veram extensionem, hoc est 10  
vllam per quam locum occupet, atque aliud quid ab eo excludat, iam supra exemplo grauitatis sumptæ pro qualitate reali explicui. Quod autem Ecclesiastes, vbi ait *hominem nihil habere iumento amplius*, de corpore tantum loquatur, etiam supra ostendi ex eo quod 15  
statim postea separatim agat de animâ, his verbis : *Quis nouit si spiritus filiorum Adam &c.*

Denique, ad dignoscendum vter concipiendi modus sit imperfectior, & imbecillitatem mentis nostræ potius testetur : an ille quo *vnum quid sine alio concipere non possumus, vt mentem sine corpore?* an verò ille 20  
quo *alterutrum absque alio complete concipimus?* considerandum est vter ex his duobus procedat a positiuâ aliquâ facultate, cuius facultatis priuatio alterius sit causa. Nam facile intelligetur realem esse mentis fa- 25  
cultatem, per quam duas res, vnam absque aliâ, complete percipit ; atque eiusdem facultatis priuationem, ob quam duas istas res, confuse tantum, instar vnus apprehendit. Vt etiam in visu maior perfectio est, cum singulas obiecti particulas accurate distinguit, quàm 30

a. Pages 70 et 283 de l'édition de 1642.

cum omnes simul instar vnius tantum aduertit. Si quis  
 verò titubantibus oculis vnam rem pro duabus fumat,  
 vt ebrijs sæpe contingit; atque si quando Philosophi,  
 non dico essentiam ab existentia distinguant, quia non  
 5 solent aliam inter ista duo distinctionem supponere,  
 quàm reuera est, sed in eodem corpore materiam,  
 formam & varia accidentia, tanquam totidem res a se  
 mutuo diuerfas concipiant, tunc facile, ex perceptionis  
 obscuritate ac confusione, ipsam non tantum a posi-  
 10 tiuà facultate, sed etiam ab alicuius facultatis defectu  
 oriri deprehendent, si diligentius attendentes ani-  
 maduertant, se non habere plane diuerfas ideas eorum,  
 quæ sic diuersa esse supponunt.

Cæterum, si loca omnia, quæ non satis in præce-  
 15 dentibus explicuimus, in his obiectionibus notata sint,  
 permultum debeo eorum Autori, quod eius operâ  
 iustam habeam occasionem nullas amplius expectandi.

## CCLI.

## DESCARTES A MERSENNE.

[Septembre 1641.]

Texte de Clerselier, tome II, lettre 57, p. 301-303.

*Sans date dans Clerselier, mais entre les lettres 55-56, du 22 juillet 1641 (p. 414 et 419 ci-avant), et la lettre 58<sup>e</sup>. du 17 novembre (lettre CCLIV ci-après); elle semble d'ailleurs venir, dans la correspondance avec Mersenne, immédiatement après la réponse à l'Hyperaspistes, lettre CCL ci-avant (voir p. 436, l. 15). L'intervalle paraît cependant être de plusieurs semaines. La correspondance subit ensuite une interruption, et on peut croire que Descartes s'est absenté*

en octobre (voir ci-après le prolégomène de la lettre CCLIII). La probabilité semble donc être que la présente ait été écrite vers le commencement de septembre 1641 (le lundi 2?).

Mon Reuerend Perc,

Le vous fuis extremement obligé de tous les soins que vous prenez pour moy, & du zele que vous témoignez auoir pour ce qui me touche; mais, pour ce que  
 i'en ay incomparablement moins que vous, ie croirois  
 5 commettre vne iniusti|ce, si ie manquois à vous supplier de mépriser entierement tout ce qu'on vous peut dire à mon defauantage, & de ne prendre pas seulement la peine de l'écouter ny de m'en écrire. Car  
 10 pour moy, il y a si long-temps que ie sçay qu'il y a des fots dans le monde, & ie fais si peu d'estat de leurs iugemens, que ie ferois tres-marry de perdre vn seul moment de mon loisir ou de mon repos à leur fuiet.

Et pour ma Metaphysique, ie cessay entierement d'y penser, dés le iour que ie vous enuoyay ma réponse *ad*  
 15 *Hyperaspisten*<sup>a</sup>; en forte que mesme ie ne l'ay pas eüe depuis ce temps-là entre mes mains: & ainsi ie ne puis répondre à aucune chose de tout ce que vous m'en écriuiez, il y a huit iours<sup>b</sup>, sinon que ie vous supplie de  
 20 n'y penser non plus que moy. l'ay fait, en la publiant, ce à quoy ie pensois estre obligé pour la gloire de Dieu, la décharge de ma Conscience. Que si mon dessein n'a pas reüssi, & qu'il y ait trop peu de gens au monde qui soient capables d'entendre mes raisons,

a. Lettre CCL, page 421 ci-avant.

b. Il s'agissait, sans doute, avant toute chose, dans cette lettre de Mersenne, de l'impossibilité d'obtenir l'approbation de la Sorbonne pour les *Meditationes*. Voir l'*éclaircissement*, p. 418-419 ci-avant.



ce n'est pas ma faute, & elles n'en font pas moins vrayes pour cela; mais il y auroit de ma faute, si ie m'en fâchois, ou que i'employasse dauantage de temps à répondre aux impertinentes obiections de vos gens.

- 5 l'admire que vous vous foyez auisé de m'enuoyer vne des lettres de feu M. N.<sup>a</sup> apres sa mort, veu que vous ne les auiez pas iugé dignes que ie les viffe pendant sa vie. Car cét homme n'a iamais esté capable de rien écrire que des paralogismes tres impertinens,
- 10 quand il a mesme cherché la verité; ce seroit merueille s'il l'auoit rencontrée en n'ayant dessein que de médire d'un homme qu'il haïssoit, & ie ne répons autre chose à sa belle lettre, sinon qu'il n'y a pas vn feul mot contre moy qui ne soit faux, & sans preuue.
- 15 le ferois bien marri que vous prissiez la peine de m'enuoyer ses autres lettres; car nous auons icy assez de papier pour le dernier vsage, & elles ne peuuent seruir à autre chose. Si le ieune Schoten ne les entend pas, ce n'est pas ma faute, & en vous le recommandant,
- 20 ie ne croy pas vous auoir assuré qu'il fust fort iudicieux, & fort sçauant<sup>b</sup>.

Le vous ay desia mandé, | touchant la question de Geo(metrie)<sup>c</sup>, que ie n'ay que faire de perdre du temps

a. « Beaugrand. » (*Inst.*) Il était mort à la fin de 1640 (voir plus haut, p. 277, l. 8). — Sur les pamphlets mathématiques qu'il avait composés contre Descartes, cf. t. II, p. 508, *éclaircissement* de p. 502, l. 21.

b. Schooten fils, âgé de vingt-six ans, voyageait alors en France. Voir ci-avant, p. 333, l'*éclaircissement* de p. 328, l. 3. — Cette curieuse boutade de Descartes contre le futur traducteur de sa *Géométrie*, montre que le philosophe était, ce jour-là, d'assez méchante humeur.

c. Sur cette question, voir plus loin, dans les *Additions* du présent volume, la pièce CCXLIII *bis* (*Clers.*, III, 475-479). On y trouvera la figure à laquelle se rapporte le présent alinéa. et aussi l'énoncé latin dont Descartes donne ici la démonstration.

à enseigner des gens qui ne m'en sçauroient point de gré, & i'adiouste que ie les reconnois fort peu capables d'estre enseignez, vù qu'ils n'ont pas mesme sceu comprendre que *quadratum AK æquatur quadratis ex KH & AH*. Car AH estant la perpendiculaire qui tombe du sommet du cone sur le centre de l'ellipse cherchée, & HK estant la commune section de cette ellipse & de la parabole donnée, il est évident que l'angle AHK est droit; & pour la ligne PB, elle n'a garde d'estre perpendiculaire sur AH, à cause qu'elle n'est pas dans le mesme plan, mais elle est parallele à sa perpendiculaire.

Je vous prie derechef de ne m'enuoyer plus ny aucunes obiections contre ma Metaphysique\*, ny touchant la Geometrie, ny choses semblables, ou du moins de n'attendre plus que i'y fasse aucunes réponses.

M. R. P.

Vostre tres-humble, & tres-obeissant  
seruiteur, DESCARTES.

Page 438, l. 14. — Mersenne avait-il communiqué à Descartes une appréciation venue de Londres d'un certain HUEBNERUS, et non pas HUELNERUS ou HUELNER, comme l'appelle Baillet (*Vie de M. Des-Cartes*, II, 131 et 138), qui avait mal lu le nom dans le recueil des *Lettres MSS. à Mersenne*? Voici les passages les plus intéressants de cette lettre de J. HUEBNERUS, 19/29 Augusti, anno 1641 :

« Hæc demum septimana, Vir Clarissime, gaudii nobis feracissima fuit.  
» Biduo abhinc accepimus accuratissimas Præstantissimi GASSENDI contra  
» *Meditationes* Dni CARTESII *objectiones*. Heri reddita nobis sunt : *Res-*  
» *ponsio* Cartesii ad illas, pars item postrema *Responsionis* ejusdem ad  
» *Objectiones quartas, Idea tua Philosophiæ moralis*, et omnes tuæ post-  
» tremæ literæ, quas Dno. BOSCHIO tradidisti. Quæ omnia Dnus HAAKE  
» spero fusius recensabit. »

« ... Dni DES CARTES *Meditationes* non exigua voluptate a me lectæ et

» relectæ sunt. Quanquam secundæ et quintæ Objectiones, quarum auctor  
 » est doctissimus et ingeniosissimus GASSENDUS, omnia propemodum, quæ  
 » afferre contra illas cogitabam, præripuere, dabo tamen operam, ut quæ  
 » ab illis relicta mihi sunt, quamprimum chartis commissa ad te able-  
 » gentur, in aliquod saltem summæ meæ in Te et DNUM DES CARTES obser-  
 » vantia testimonium. »

« Summopere probo methodum, qua argumentum suum exsequitur, et  
 » illâ, quæ in scholis vulgo obtinet, ad docendum veritatem commodio-  
 » rem existimo; magnique facio iudicium et rationes ejus, quibus nixus  
 » Analyticam in demonstrando et docendo methodum Syntheticæ præ-  
 » ponit. Non legi qui ante ipsum idem ita clare professus sit, præter  
 » JACOBI M ACONTIUM in libello *de Methodo*, mole exiguo, sed plus intra se  
 » occultante, quam exterior ejus facies promittere videtur. Idem ACONTIUS  
 » videtur Methodi ejus, quam ipse Analyticam appellat, specimen tantum  
 » dedisse in egregio *de Stratagematis Satani* libro... »

HUEBNER cite ensuite plusieurs livres, entre autres, « KIRKERI Jesuitæ  
 opus *de Magnete* », qui venait de paraître, le 2 mai 1641, et que nous  
 retrouverons entre les mains de Descartes, lettre du 31 janvier 1642. Puis  
 vient ceci :

« Haud dubie jamdudum legisti libellum FRANCISCI SANCHEZ, titulo,  
 » *quod nihil scitur*. Difficultates scientiæ veræ acquirendæ egregie et  
 » ingeniose exaggerat; sed tamen ad hyperbolicas ejusmodi dubitationes,  
 » quales Cartesianæ sunt, non progreditur. »

Il termine ainsi :

« Hæc pauca raptim in chartam conjeci, non alio fine, quam ut scires  
 » omnia, quæ hactenus ad nos ablegasti, recte advenisse, omnique adeo  
 » hac de causa metu solvereris. Plenum ad omnia responsum proxime,  
 » Deo volente, expectabis. »

Le *post-scriptum* de la lettre est de THÉODORE HAAK, ainsi conçu :

« Monsieur,  
 » Il me fust entièrement impossible d'écrire a ce coup; mais nous vous  
 » supplions pour le iugement de Mons. GASSEND *de Veritate Herberti*:  
 » nous le mesnagerons bien a l'honneur de l'Auteur. »

Enfin, HUEBNER avait nommé, dans sa lettre, un autre correspondant de  
 Mersenne, JOHN PELL : « PELLUS, qui nunc ipsum apud me est, officiosis-  
 » simam quoque salutem tibi nunciat. » (*Bibl. Nat.*, fr. n. a. 6206,  
 f° 121, p. 228-229.)

## CCLII.

DESCARTES A REGIUS.

[Endegeest, novembre 1641.]

Texte de Clerselier, tome I, lettre 82, p. 389-390.

*Non datée dans Clerselier; mais la date se détermine par la lettre suivante, que celle-ci précède de peu, juste le temps pour Regius de la recevoir et d'y répondre. Voir le prolégomène, p. 443.*

Vir Clarissime,

Cum tuæ litteræ allatæ sunt, hic non eram, iamque primùm domum reuerfus ipfas accipio. Non magni momenti Siluij obiectiones mihi videntur, nihilque aliud quàm ipsum Mechanicæ parùm intelligentem esse testantur; sed tamen vellem vt paulo blandiùs ei responderes. Transuersà lineâ in margine notauì ea loca quæ duriuscula mihi videntur. 5

Ad primum punctum, vellem adderes : *etsi<sup>a</sup> paucus sit sanguis in corpore, venas nihilominus ipso esse plenas, quia se contrahunt ad eius mensuram.* Imo hoc ipsum posuisti, sed obiter tantùm, & puto esse præcipuum ad eius difficultatem dissoluendam. 10

Ad secundum, puto sanguinem moribundi ascitici refrigerasse in eius venulis minoribus & à corde remotioribus, ibique coagulatum impedisse ne nouus ex arterijs in venas per circulationem influeret, dum 15

a. Peut-être faut-il lire : *et, si*.

interim sanguis, adhuc calens in cauâ iuxta cor, in dextrum eius ventriculum incidebat, atque ita cauam fuisse vacuatam.

Ad tertium, grauitas est quidem plerumque causa  
5 concomitans & adiuuans, sed non est causa primaria; nam contra, situ corporis inuerso, & grauitate repugnante, sanguis tamen in cor non quidem incideret, sed flueret, vel insiliret, ob circulationem & spontaneam vaforum contractionem.

10 Ad quartum, vbi loqueris de efferuescentiâ sanguinis, mallet ageres de eius rarefactione; quædam enim magis feruent, quæ tamen non adeò rarefcunt.

Ad quintum, vbi te accusat, quod affinxeris ipsi  
15 obiectionem quam non agnoscit pro suâ, responderem me nihil ipsi affinxisse. Nam cum dixisti : *neque his aduersatur quod ventriculi in sistole non sint omni corpore vacui*, idem sensus fuit, ac si dixisses : *sufficere quod maximam partem saltem vacui sint; quâ ratione verò*  
20 *maximâ ex parte vacuentur, te postea fusè explicuisses, nullamque eius argumenti vim declinasse.*

Denique, circa auriculas cordis, malè videris ipsas distinguere ab ostijs venæ cauæ & arteriæ venosæ; nihil enim aliud sunt quàm ista lata ostia. Et malè  
25 etiam aliquam ipsis tribuis sanguinis coctionem per ebullitionem specificam, &c. Vale.

Une erreur de date a fort embarrassé Baillet pour cette lettre et la suivante. Les croyant toutes deux une réponse à la lettre de Regius, du 7 (17) octobre 1640 (lettre CCIX, p. 202 ci-avant), il s'étonnait, à bon droit, de n'y pas retrouver le nom de Primerose, mais celui de Silvius. Ce passage de Baillet fait suite à celui qui est reproduit plus haut p. 202-203 (cf. p. 203, note a, où il faut lire « Lettre CCLI »), et à un

emprunt à la *Narratio historica*, p. 15 (fin du passage donné ci-avant, p. 203-204) :

« ... Ces Messieurs<sup>a</sup> appellent cét adversaire *Primerosius*, comme fait  
 » aussi M. Regius<sup>b</sup>. Cependant il est nommé *Silvius* en deux rencontres  
 » par M. Descartes (*en marge : Cartes. tom. I Epist. pag. 389 et 391*), et  
 » il se trouvoit effectivement un jeune Docteur en Médecine du nom de  
 » *Silvius* à Leyde dans ce même tems, et dont M. Descartes avoit fait  
 » mention en une autre occasion (*en marge : Page 388, tom. I ibid.*<sup>c</sup>).  
 » Pour concilier ces diversitez, l'on pourroit s'imaginer que *Primerosius*  
 » auroit emprunté le nom de *Silvius*. Mais agissons avec plus de simpli-  
 » cité, et convenons plutôt que M. Regius s'étoit attiré deux adversaires  
 » en même tems, qu'il les a réfutez tous les deux séparément, qu'il a com-  
 » muniqué sa Réponse contre *Primerosius* aux Professeurs ses Collègues  
 » que nous avons nommez, mais qu'il a envoyé à M. Descartes celle qu'il  
 » avoit faite contre *Silvius*; que comme les Professeurs lui avoient con-  
 » seillé de traiter plus doucement *Primerosius* qui étoit dans leurs senti-  
 » mens touchant la *Circulation du sang*, de même M. Descartes l'avoit  
 » averti d'en user avec plus d'honnêteté à l'égard de *Silvius*, dont il ap-  
 » prouvoit plutôt le sentiment que celui de M. Regius *sur les veines*  
 » *lactées*; enfin que c'est la Réponse à *Silvius*, que M. Descartes a cor-  
 » rigée, et sur laquelle nous avons encore deux lettres latines (*en marge :*  
 » ce sont la 82<sup>e</sup> et la 83<sup>e</sup> du 1<sup>er</sup> volume) qu'il en écrivit à Monsieur  
 » Regius. » (*Vie de M. Des-Cartes, II, 63.*)

Comme les deux lettres en question sont certainement de novembre 1641, la conclusion de Baillet est erronée en ce qu'il considère comme simultanées les polémiques de *Primerosius* et de *Silvius* contre Regius. Ce dernier a tenu au courant Descartes de la première par ses lettres 13 et 14, du 7 octobre 1640 et du 1<sup>er</sup> mai 1641. Mais nous n'avons pas la réponse de Descartes à la première de ces lettres, et en répliquant à la seconde, il ne parle point de *Primerosius* (lettres CCXXXIX et CCXL). La querelle avec celui-ci est donc close à ce moment. Quant à *Silvius*, il n'intervient que plusieurs mois après, mais cette fois, si nous avons deux lettres de Descartes, Baillet n'a point vu celles que Regius a écrites pendant cette période, et nous n'avons aucune indication qui puisse le suppléer.

a. Les professeurs d'Utrecht, auteurs de la *Narratio historica*.

b. Baillet cite en marge : *Reg. Epist. 14*, c'est-à-dire la lettre de Regius du 1<sup>er</sup> mai 1641, ci-avant CCXXXVIII, p. 365.

c. Voir ci-avant p. 69, l. 5 (lettre CXC, de Descartes à Regius, du 24 mai 1640).

## CCLIII.

## DESCARTES A REGIUS.

[Endegeest, novembre 1641.]

Texte de Clerselier, tome I, lettre 83, p. 390-392.

*Non datée dans Clerselier. Mais Descartes parle de ses Méditations, achevées d'imprimer à Paris il y a trois mois, « ante tres menses » (p. 445, l. 25), c'est-à-dire le 28 août 1641, et il rappelle ce même délai dans la lettre CCLIV (Clers., II, 304), qui est du 17 novembre. D'autre part, il félicite M. van der Hooek d'avoir été élu encore une fois bourgmestre d'Utrecht (p. 446, l. 3), et cette élection remonte au 1<sup>er</sup> octobre 1641; si Descartes a attendu jusqu'en novembre pour le féliciter, c'est que lui-même s'était absenté quelque temps pour un voyage (voir p. 440, l. 2-3). Enfin, les Thèses, dont il est ici question (p. 443, l. 4), furent soutenues le 24 novembre, et la lettre est certainement antérieure. Nous la daterons donc de novembre 1641, sans autre approximation.*

Vir Clarissime,

Legi omnia quæ ad me misisti, cursum quidem, sed  
 ita tamen ut non putem quicquam in ijs contineri  
 quod impugnem. Sed sanè multa sunt in Thesis tuis,  
 5 quæ fateor me ignorare, ac multa etiam, de quibus si  
 fortè quid sciam, longè aliter explicarem quàm ibi  
 explicueris. Quod tamen non miror; longè enim dif-  
 ficilius est, de omnibus quæ ad rem medicam perti-  
 nent suam sententiam exponere, quod docentis offi-  
 10 cium est, quàm cognitu faciliora | seligere, ac de  
 reliquis prorsus tacere, quod ego in omnibus scientijs  
 facere confuevi. Valdè probo tuum consilium, de non

amplius respondendo Syluij quæstionibus, nisi fortè  
 vt paucissimis verbis illi significes, tibi quidem eius  
 litteras esse pergratas, eiusque studium inuestigandæ  
 veritatis, & gratias agere quod te potissimum elegerit  
 cum quo conferret; sed quia putas te abundè in tuis 5  
 præcedentibus ad omnia, quæ circa motum cordis  
 pertinebant, respondisse, nuncque videtur tantum  
 disputationem ducere velle, atque ex vnâ quæstione  
 ad alias transire, quæ res esse posset infinita, rogare vt  
 te excuset si, alijs negotijs occupatus, ipsi non amplius 10  
 respondeas.

Initio enim, cum disputat an venæ, contractæ ad  
 mensuram sanguinis quem continent, dicendæ sint  
 plenæ vel non plenæ<sup>a</sup>, mouet tantum quæstionem de  
 nomine. 15

Ac postea, dum petit sibi ostendi alligatum ferro  
 sanguinem, & quænam sit vera grauitatis natura<sup>b</sup>,  
 nouas quæstiones mouet, quales imperitissimus quisque  
 plures posset proponere, quàm omnium doctissimus  
 in totâ vitâ dissoluere. 20

Cum ex eo quod sanguis ex venis in cor possit infi-  
 lire, infert venas ergo debere pulsare, facit æquiuoca-  
 tionem in verbo *infilire*<sup>c</sup>, tanquam si dixeris sanguinem  
 salire in venis.

Cum in comparatione inflationis vesicæ notat ali-  
 quam dissimilitudinem, quod sit violenta, & puer à  
 patente fistulâ os auferat, nihil agit, quia nulla com-  
 paratio in omnibus potest conuenire; vt neque cum 25

a. Lettre CCLII, page 440. l. 9. ci-avant.

b. Page 441. l. 4.

c. *Ib.*. l. 8.



aliâ ratione quàm per spontaneam venarum contractionem vult explicare sanguinis propulsationem; affert enim fibras tranſuerſas vaſa coarctantes, quod non est diuerſum à venarum contractione; idem enim significat fibras vaſa coarctare, ac venas contrahere. Cætera perſequerer, ſed omnia per te meliùs potes, & iam ex parte ſoluisti in Theſibus\*.

In his autem adiungis corollarium de maris æſtu, quod non probo; non enim rem ſatis explicas, vt intelligatur, nec quidem vt aliquo modo probabilis fiat; quod iam in multis alijs, quæ eodem modo propoſuiſti, à plerisque reprehenuſum eſt.

Qui motum cordis aiunt eſſe Animalem, non plus dicunt quàm ſi faterentur ſe neſcire cauſam motûs cordis, quia neſciunt quid ſit motus Animalis. Cum autem partes anguium diſſectæ mouentur, non alia in re cauſa eſt quàm cum cordis mucro etiam diſſectus pulſat, nec alia quàm cum nerui teſtudinis in particulas diſſecti, atque in loco calido & humido exiſtentes, vermium inſtar ſe contrahunt, quamuis hic motus dicatur Artificialis, & prior Animalis; in omnibus enim iſtis cauſa eſt diſpoſitio partium ſolidarum & motus ſpirituum, ſiue partium fluidarum, ſolidas permeantium.

Meditationum mearum impreſſio ante tres meſes Pariſijs abſoluta eſt, necdum tamen vllum exemplar accepi, & idcirco ſecundam editionem hic fieri conſenſi.

Cauſam, cur in vorticibus iniecta corpora ad centrum ferantur, puto eſſe, quia aqua ipſa, dum circulariter mouetur in vortice, tendit verſus exteriora: ideo

enim alia corpora, quæ nondum habent istum motum circularem tam celerem, in centrum protrudit.

Gratulor D. Van der H(oolek) iterum Confuli, & dicaturâ perpetuâ dignum existimo, tibi que gratulor quod in eo fidum & potentem habeas defensorum. Vale.

5

Page 445, l. 7. — Sur ces thèses, où Regius défendait la circulation du sang, et qui furent soutenues à Utrecht le 24 novembre 1641, voici quelques renseignements empruntés à l'opuscule latin *Testimonium Academicæ Ultrajectinæ et Narratio historica etc.* :

« Medicinæ studiosus Thesibus Mathematicis sub D. Ravensbergero  
» Professore Matheseos disputandis (quibus titulus erat *Disputatio Ma-*  
» *thematico-Philosophica*), Corollarium subiecerat pro sententiâ communi  
» ac receptâ, contra nuper exortam opinionem de circulatione sanguinis,  
» his verbis : *Continuus ille et Ellipticus sanguinis motus, quem ingenio-*  
» *sissimus G. Harvæus ingeniosissimè primus excogitavit variisque*  
» *experientiis astruere conatus est, an à nobis admitti debeat? Non ne-*  
» *gamus probabilem esse sententiam Harvæi, à communi tamen non*  
» *temerè discedendum judicamus.* »

« Medicus (*Regius*) ubi id rescivit, cursitationibus, obtestationibus et  
» querelis, primùm apud alterum Nobiliss. et Ampliss. D. D. Consulum  
» (*Van der Hoolek*), deinde apud Theologum (*Voetium*); Academicæ Rec-  
» torem, propositionem istius corollarii, aliorumque nonnullorum iisdem  
» Thesibus (inter quæ illud 3<sup>o</sup> Thesi Opticâ, de Myopiis non curandis  
» per antidota medicâ, impedire voluit : causatus inter alia Professore  
» Matheseos ex suâ sententiâ illud corollarium non defendere (quippe  
» quem antehac contrarium sensisse nôrat), sed tantum ad postulatam et  
» beneplacitum respondentis; adhæc involari in professionem Medicam,  
» immo nequidem moris esse, aut licitum in Academicis, ut Mathematici  
» Theses ad disputandum proponant. Tantum vero effectum est, ut Pro-  
» fessor Matheseos de consilio Rectoris cederet Medico, et Corollarium  
» ita mutatum Typographo excudendum daret : *An continuus ille et*  
» *Ellipticus sanguinis motus, quem ingeniosissimus G. Harvæus inge-*  
» *niosissimè primus excogitavit, variisque experientiis astruere conatus*  
» *est, à nobis admitti debeat? Probabilis est Harvæi opinio: probabilior*  
» *communis. Nobis tamen id nunc Quodlibeticum esto.* Respondens dis-  
» putationis in correctione probæ (quam vocant), inscio præside, cum  
» omisisset vocem *ingeniosissimè* et substituisset *à nobis in lycæum medi-*  
» *cum*, posteriora hæc verba, de quibus Medicus conquerebatur, in omni-  
» bus exemplaribus (quæ distribuebantur) suasionem Rectoris inducta sunt. »

« Qua ratione tamen Medico vix est satisfactum. Hæc verò cum Pro-  
» fessoribus innotuissent, non poterant non ipsis displicere, quod Me-  
» dicus non contentus libertate, quam sibi quotidie magis ac magis sume-

» bat, contra Academiæ judicium et decretum, contraque promissa  
 » (quorum supra meminimus), nec expectato Inelyti Senatus expresso  
 » consensu, insuper contrariæ ac communis sententiæ in Academia  
 » defensionem proviribus impeditum iret; immo et in Theses aliorum  
 » Professorum propria autoritate inquireret, deque iis querelas clam ad  
 » ipsos D. D. Consules deferret, non expectata Facultatis Medicæ, aut  
 » Philosophicæ, aut Academiici Senatus sententiâ, ad quæ tribunalia prius  
 » hæc querela et causa, ex more Academiarum, deferenda fuisset. Acce-  
 » debat, quod Medicus Mathematici disputationi opponeret Elencticam.  
 » 24 Novembris 1641, in quâ, circulationem sanguinis de novo asserens,  
 » verba nonnulla, ex responsione Professoris Mathematici, Thesi 23 et  
 » 24, et Respondentis, thesi 25 et 26, alio caractere expressa exhibens,  
 » exagitabat: in quo fidem et dexteritatem illius desiderare se postea con-  
 » questi sunt. »

« Quo facto putabat defendens dictæ disputationis, et Professor Mathe-  
 » maticus plus satis occasionis sibi datum utendi communi libertate  
 » Academiarum, et suam mentem ex professo explicandi, oppositisque  
 » disputationibus se tuendi. Et factum fuisset, nisi Theologus, Rector  
 » Academiæ, amicâ persuasione Professore Matheseos rationibus qui-  
 » busdam ab instituto avertisset; quibus ille acquievit: quamvis alii graves  
 » et prudentes viri, etiam ex professoribus, aliter judicarent. Satis ergo  
 » fuit Professori Matheseos, inter alia corollaria novæ Philosophiæ op-  
 » posita disp. Mathematicæ de puncto, 11 Decemb., suam responsionem  
 » contra circulationem sanguinis, nuper publicè datam, ventilandam pro-  
 » posuisse, his verbis: *An spirituum propulsio sanguinem ex arteriis in*  
 » *venas præsertim in Phlebotomiâ promovere possit?* »

« Contra hoc Corollarium duo doctissimi ex Medici sectatoribus ad  
 » satietatem usque opponebant, donec ipsi desisterent. » (*P. 20-22, Testi-*  
*monium Acad. Vltr. Et Narratio historica etc., Rheno-Trajecti, ex typ.*  
*Wilhelmi Strickii, 1643.*)

## CCLIV.

## DESCARTES A MERSENNE.

[Endegeest], 17 novembre 1641.

AUTOGRAPHE, Bibliothèque V. Cousin, n° 7.

Variantes d'après le texte de Clerselier, tome II, lettre 58, p. 303-306.

*Cet autographe porte le n° (38) du classement de dom Poirier. La cote de la collection La Hire est cachée par un morceau de papier collé dessus; mais ce devrait être la pièce 44 de cette collection.*

Mon Reuerend Pere,

le n'ay point receu de vos lettres a ces 2 derniers  
 voyafges, & i'ay peu de choses a vous respondre tou-  
 chant celles que i'auois receuës auparauant ; mais i'ay  
 a vous dire que mes Meditations s'impriment en ce 5  
 pais, & qu'ayant esté auerti par vn de mes amis que  
 diuers libraires en auoient enuie, & que ie ne le  
 pourrois empeschër, d'autant que le priuilege de Soli  
 n'est que pour la France, & qu'ils vsent icy de tant de  
 liberté, que mefme vn priuilege des Estats ne les re- 10  
 tiendroit pas, i'ay mieux aymé qu'il y en eust vn qui le  
 fist avec mon consentement & mes corrections, & qui,  
 en faisant courir le bruit, empeschast le dessein des  
 autres, que non pas qu'il s'en fist vne impressiõ sans  
 mon sceu, laquelle ne pourroit manquer d'estre pleine 15  
 de fautes : ce qui m'a fait consentir qu'vn des Elzeuirs  
 qui demeure a Amsterdã l'imprimast, a condition  
 toutefois qu'il n'en enuoyeroit aucuns exemplaires en  
 France, affin de ne point faire de tort a Soli. Et nean-  
 moins ie n'ay pas fuiet d'estre fort satisfait de luy, en 20  
 ce qu'y ayant desia 3 mois que le liure est acheuë  
 d'imprimer<sup>a</sup>, il ne m'en a pas toutefois encore enuoyé

2 : 2 deux. — 3 chose. —  
 7 diuers, plusieurs. — le] les. —  
 8 de Soli du Libraire. — 9 tant  
 de toute. — 10 que] en forte.  
 — vn] qu'un. — 12-14 & qui...  
 autres *omis*. — 14 qu'il... im-  
 pressiõ que d'autres le fissent.  
 — 15 laquelle... pleine] & avec

beaucoup. — 16-17 des... Am-  
 sterdam] Libraire d'Amsterdã,  
 appellé Elzeuier. — 19 de *omis*  
*avant* tort. — a Soli au Libraire.  
 — 19-22 Et... toutefois] duquel  
 toutefois ie n'ay pas de satis-  
 factiõ, en ce qu'il ne m'a.

a. Le 28 août 1641.

aucun exemplaire, & mesme il y a 5 ou 6 iours que le Maire m'a dit qu'il n'auoit encore receu aucun auis de Soli, qu'il y eust des exemplaires pour luy ou pour moy par les chemins, & qu'il luy auoit seulement vne  
 5 fois escrit, il y a 2 ou 3 mois, qu'il imprimoit le liure & qu'il luy en enuoyeroit des exemplaires; & mesme le Maire disoit auoir enuie de l'imprimer, & qu'il auoit respondu a Soli que, s'il n'enuoyoit promptement ses exemplaires; on l'imprimeroit icy. C'est  
 10 pourquoy il ne doit pas trouuer mauuais qu'on l'imprime icy, puisqu'il n'y en veut point enuoyer.

l'ay seulement a vous demander si vous ne iugez pas a propos que i'y face adiouster ce que vous auiez retranché de la fin de ma responce a M<sup>r</sup>. Arnaud touchant l'Eucharistie<sup>a</sup>, & l'Hyperaspistes avec ma responce<sup>b</sup>: & en suite de cela, que ie face metre au titre, *Editio secunda, priori Parisiis factâ emendatior & auctior*<sup>c</sup>. Cete impression ne fera acheuée de 2 mois, & si les 100 exemplaires que vous m'avez mandé que

1 après exemplaire] ny au Maire non plus ajouté. — & mesme] car il m'a dit. — 5 ou 6] cinq ou six. — 1-2 que... dit *omis*. — 2 après n'auoit] pas seulement ajouté. — aucun *omis*. — 2-3 de Soli] du Libraire. — 3-4 y... chemins] luy en eust enuoyé par mer. — 4 &] mais. —

4-5 vne fois *omis*. — 5 : 2 ou 3] deux ou trois. — 5-6 qu'il... liure] que le Liure s'imprimoit. — 6 des exemplaires *omis*. — 6-9 &... icy *omis*. — 9-10 C'est pourquoy] Ainsi. — 12-13 ne iugez pas] iugez. — 14-15 touchant l'Eucharistie *omis*. — 18 : 2] deux. — 19 : 100] cent.

a. Voir plus haut p. 418, *éclaircissement* de p. 416, l. 6.

b. Lettres CCXLVI et CCL, p. 397 et p. 421 ci-avant.

c. Descartes n'a pas donné suite à cette idée. On lit simplement en tête de la 2<sup>e</sup> édition : *Secunda editio septimis objectionibus antehac non visis aucta*.

Soli enuoyeroit icy font par les chemins, ils pourront aysement estre debitez auant ce tems la ; & s'ils n'y font pas, il les peut retenir, si bon luy semble.

L'ay vne priere a vous faire de la part d'un de mes intimes amis<sup>a</sup>, qui est de nous enuoyer le plan du iardin de Luxembourg, & mesme aussy des bastimens, mais principalement du iardin. On nous a dit qu'il y en auoit des plans imprimez : si cela est, vous m'obligerez, s'il vous plaist, de m'en enuoyer vn ; ou, s'il n'y en a point, de le faire demander au iardinier mesme qui l'a fait ; ou enfin, si vous ne pouuez mieux, de le faire tracer par le ieune homme qui a fait les figures de ma Dioptrique<sup>b</sup>, & luy recommander qu'il obserue bien toute l'ordonnance des arbres & des parterres, car c'est principalement de cela qu'on a affaire : & ie me seruiray des adresses de M<sup>r</sup> Picot, pour faire donner a Paris l'argent que cela coustera, & ie ne plaindray pas d'y employer 7 ou 8 pistoles, s'il ne se peut faire faire a moins.

Je viens a ce qui est dans vos lettres.

1. L'ay dit qu'un mail qui a 2 fois autant de matiere

1 Soli] le Libraire. — enuoyeroit] enuoyoit. — 10 le... au] tâcher à l'auoir du. — mesme *omis.* — 11 enfin *omis.* — 13 &] & de. — 15 & *omis.* — 16 M<sup>r</sup> Picot] Monsieur P. — 18 : 7 ou

8] sept ou huit. — s'il] si cela. — 19 faire *omis.* — 20 Je... lettres.] Pour vos questions, la premiere est touchant vne boule de mail, à qui. — 21 *Le numéro 1, ainsi que les autres, 2, 3, etc., inscrits*

a. Sans doute Huygens, désireux d'embellir sa maison, dont il avait envoyé le plan à ses amis de France, notamment à Balzac (*Œuvres de Balzac*, 1665, t. I, p. 560). Voir aussi *Lettres de Jean Chapelain* (Paris, Imprimerie nationale, 1880, t. I, p. 710 et 718).

b. Schooten le jeune qui se trouvait alors à Paris. Voir ci-avant p. 437, note b. Voir aussi t. I, p. 395-396.

que la boule qu'il frape, ne luy imprime que le tiers de son mouuement<sup>a</sup>; ce qui vous sera facile a entendre, si vous considerez le mouuement, ou la force a se mouuoir, comme vne quantité qui n'augmente iamais  
 5 ny ne diminuë, mais qui se tranfmet feulement d'un cors en vn autre, felon qu'un cors en pouffe vn autre, & qui se respand efgalement en toute la matiere qui se meut de mefme viteffe. Car vous m'auouerez bien que, pendant que le mail touche & pouffe la boule, ils se  
 10 meuent ensemble, luy & la boule, c'est a dire de mefme viteffe; & ainfy, que toute la force a se mouuoir, qui estoit auparauant dans le mail seul, est alors respanduë egalement en toute la matiere du mail & de la boule; & ainfy, que celle qui compose la boule,  
 15 n'estant que le tiers de toute cete matiere, a cause que le mail est fupposé double de la boule, & que 2 & vn font 3, elle ne peut receuoir que le tiers de cete force.

2. Il est certain qu'une goutte d'eau peut estre si  
 20 petite, qu'elle ne pourra descendre dans l'air: & i'en ai vû l'experience en des brouillars, que ie voyois a l'œil n'estre composez que de fort petites gouttes d'eau, qui ne descendoient point en bas, finon que, lorsqu'on émouuoit vn peu l'air, elles se ioignoient plusieurs

*en marge de l'autographe. manquant dans Clerselier.* — qui a 2] de deux. — 1 que... frape *omis.* — ne luy imprime] n'imprime. — 4-5 iamais *omis après* n'augmente, *ajouté après* diminuë. — 8 bien *omis.* — 10-11 luy...

viteffe *omis.* — 14 ainfy *omis.* — 15 a cause] dautant. — 16-17 &... 3 *omis.* — 17 *après* peut] auffi *ajouté.* — le tiers] la troisième partie. — 23-24 en... peu] mais. — 24 *après* l'air] estant tant soit peu émû *ajouté.*

a. Ci-avant p. 210, l. 18 (?).

ensemble, & ainſy, deuenant plus groſſes. deſcendoyent en pluye.

3. Je vous aſſure que M<sup>r</sup> Picot ne va point en Perſe, & qu'il n'en a eu aucune penſée.

4. Pour voſtre experience de la boule A qui, eſtant pouſſée contre les boules B & C, pouſſe la petite C

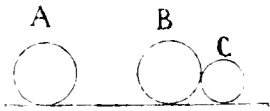

par l'entremiſe de la groſſe B, ſans faire quaſi mouuoir B, la raiſon ſ'en peut ayſement rendre. Car

bien que, au premier moment que ces 2 boules B & C ſont touchées, elles ſe meuuent ſans doute d'egale viteſſe, toutefois: a cauſe que B eſt plus peſante que C, elle eſt beaucoup plus empeſchée par les inegalitez du plan ſur lequel elles roulent, & ce ſont ces inegalitez qui aſtent la boule B & ne ſont pas capables d'aſter la boule C: meſme encore que ces 2 boules fuſſent de meſme groſſeur. C pourroit aller plus viſte que B: car toutes les inegalitez du plan qui luy reſiſtent, reſiſtent auſſy a B qui la ſuit, & elles employent coniointement leurs forces pour les ſurmonter: mais ce qui reſiſte a B, n'empeſche point pour cela C, laquelle pour ce ſuiet ſe peut incontinent éloigner d'elle, & ayant commencé a ſ'en eſloigner, continuer apres de plus en plus.

5. Les enfans, en remuant les iambes, montent ſur

3-4 Je... penſée *omis*. — 6 C *omis* après petite. — 7 B *omis*. — 8 après mouuoir] cette groſſe ajouté. — 10 que, au] qu'au. — 11 et 17 : 2] deux. — 12 d'egale] de meſme. — 13 empeſchée] ar- rêtée. — 15 & ne] & qui ne. —

17 C] celle de deuant. — 18 B] l'autre. — 19 B] celle. — 21 B] la ſuiuante. — 22 C] la prece- dente. — laquelle] qui. — 22- 23 incontinent *omis* après peut, ajouté après d'elle. — 23-24 &... en plus *omis*.



les cheuaux, a cause que ce remuëment leur ayde a  
 remuër les costes & les muscles de la poitrine, par  
 l'ayde desquels ils se glissent peu a peu sur le dos du  
 cheual; mais pource qu'ils battent l'air avec les iam-  
 5 bes, cela ne leur peut ayder sensiblement.

Je ne trouue rien de plus en vos lettres a quoy ie  
 puisse respondre; car pour la descente des eaux, ie ne  
 m'en suis pas encore esclaircy moy mesme, & c'est  
 vne chose a laquelle ie me suis proposé de penser plus  
 10 particulierement, si tost que i'en auray le loysir<sup>a</sup>. Je  
 suis,

Mon Reuerend Pere,

Vostre tres obeissant &  
 tres obligé & passionné  
 15 seruiteur, DESCARTES.

Du 17 Nou. 1641.

Vous m'obligerez, s'il vous plaist, d'enuoyer l'en-  
 close a Renes.

3 peu a peu *omis*. — 4 après  
 mais] non pas *ajouté*. — pource]  
 parce. — 5 cela... sensiblement.  
*omis*. — 9-10 chose... loysir]  
 estude que ie veux faire a la pre-

miere occasion. — 12 Mon...  
 Pere] M. R. P. — 13 après  
 Vostre] tres humble & *ajouté*. —  
 13-14 &... passionné *omis*. —  
 16-18 Du... Renes. *omis*.

a. Voir ci-après lettre du 18 février 1643.

## CCLV.

## DESCARTES A REGIUS.

[Endegeest, décembre 1641 ?]

Texte de Clerselier, tome I, lettre 86, p. 397-398.

*Non datée dans Clerselier, et faisant partie d'une série de lettres dont l'ordre chronologique est dérangé. Elle appartient sûrement à l'année 1641, mais sa date réelle (entre avril et décembre) étant tout à fait incertaine, elle est placée ici comme à une limite extrême. Le remerciement (l. 2) semble un accusé de réception pour des thèses imprimées, dont la totalité n'aurait pas été communiquée auparavant à Descartes en manuscrit. A la rigueur, ce peuvent être les thèses du 24 novembre 1641, dont Descartes avait en tout cas eu connaissance, au moins partiellement, lorsqu'il écrivait sa lettre CCLIII, page 443 ci-avant. Les chartulæ (p. 455, l. 20) doivent être au contraire des projets pour des soutenances futures, et peuvent donc encore se rapporter à celles du 8 décembre 1641, après lesquelles Regius devra surtout songer à se défendre (voir plus loin lettre CCLVIII). Mais comme il dirigea des Disputationes tout l'été (voir p. 367 ci-avant), la présente lettre peut tout aussi bien remonter à cette période.*

Vir Clarissime,

Accepi tuas theses, & gratias ago; nihil in ipsis invenio quod non arrideat. Quæ ais de actione & passione, nullam mihi videntur habere difficultatem, modò illa nomina rectè intelligantur: nempe, in rebus corporeis omnis actio & passio in solo motu locali consistunt, & quidem actio vocatur, cum motus ille consideratur in mouente, passio verò, cum consideratur in moto. Vnde sequitur etiam, cum illa nomina ad res immateriales extenduntur, aliquid etiam motui

5

10

analogum in illis esse considerandum; & actionem dicendam esse, quæ se habet ex parte motoris, qualis est volitio in mente; passionem verò ex parte moti, vt intellectio & visio in eâdem mente. Qui verò putant  
 5 perceptionem dicendam esse actionem, videntur fumere nomen actionis pro omni reali potentiâ, & passionem pro solâ negatione potentiæ; vt enim perceptionem putant esse actionem, ita etiam haud dubiè dicerent in corpore duro receptionem motûs, vel vim  
 10 per quam admittit motus aliorum corporum, esse actionem; quod rectè dici non potest, quia passio isti actioni correlatiua esset in mouente, & actio in moto. Qui autem dicunt actionem omnem ab agente auferri posse, rectè, si per actionem motum solum intelligant,  
 15 non autem, si omnem vim sub nomine actionis velint comprehendere; vt longitudo, latitudo, profunditas, & vis recipiendi omnes figuras & motus, à materiâ siue quantitate tolli non possunt, nec etiam cogitatio à  
 |mente.

20 In Chartulis quas misisti, pag. 2, lineâ 7, ac præcipuè cordis: videtur ibi esse aliquis error calami; non enim premuntur partes à corde, sed sanguis ad hepar ex alijs partibus missus, ac præcipuè ex corde, iuuat coctionem. Non intelligo etiam quæ ibi sequuntur de  
 25 ligaturâ geminatâ, & alternatim dissolutâ.

Paginâ 4, experimentum de corde follibus inflando, nisi feceris, non author sum vt apponas; vercor enim ne, corde exciso & frigido, tam rigidum euadat, vt ita inflari non possit; sed facile est experiri, & si succedat,  
 30 pones vt certum, non autem cum verbis *iudico* & *videntur*.

Paginà 5, quæ habes de magnete, mallem omitti ; neque enim adhuc planè sunt certa ; vt neque illa quæ habes, pag. 6, de gemellis, & similitudine sexús. Vale & me ama, & communes amicos meo nomine plurimum saluta.

5

## CCLVI.

DESCARTES A REGIUS.

[Endegeest, décembre 1641?]

Texte de Clerselier, tome I, lettre 87, p. 398-399.

*Le fragment ci-dessous et la lettre CCLVII qui suit, traitent un même sujet, à l'occasion de thèses préparées par Regius, et ont dû se succéder à peu d'intervalle. Mais leur date réelle est tout aussi incertaine que celle de la lettre CCLV, qui les précède dans Clerselier et n'a pas, avec elles, de relations bien marquées. Voir plus haut le prolegomène de cette lettre CCLV, p. 454.*

Vir Clarissime,

Legi raptissimè illa omnia quæ iusseras vt perlegerem, nempe partem primi, & partem secundi quaternionis, & quinque alios integros.

Quæ in primo de adstringentibus, incrassantibus & narcoticis, de tuo habes, mihi non placent ; peculiariter enim aliquem modum, quo fortè potest aliquando contingere vt res fiat, tanquam vniuersalem proponis, cum tamen plures alij possint excogitari, ex quibus probabile est eisdem effectus sæpius sequi.

10

15

In secundo, ais *Idiopathiam esse morbum per se subsistentem* ; mallem dicere *esse ab alio non pendentem*, ne

quis philoso|phus inde concludat, te fingere morbos esse substantias.

De febribus autem breuiter hic dicam quid sentiam, ne nihil in hâc epistolâ contineatur; de reliquis enim  
5 vix quicquam dicam. Itaque febris est<sup>a</sup>...

## CCLVII.

DESCARTES A REGIUS.

[Décembre 1641?]

Texte de Clerselier, tome I, lettre 88, p. 399-400.

*Voir les prolégomènes, pp. 454 et 456.*

Vir Clarissime,

Accepi tuas litteras, in quibus duas proponis difficultates circa ea quæ de febribus ad te scripseram<sup>b</sup>.

Ad quarum primam : *cur scilicet causam regularium recursuum in febribus fere semper oriri dixerim à*  
10 *materiâ, quæ maturatione quâdam indiget, antequam sanguini misceri possit; irregularium verò, ab eâ quæ, cauitatem aliquam implendo, solâ distentione poros aperit, facile intelliges, si aduertas non dari rationem cur istæ*  
15 *cauitates tantæ sint magnitudinis, & tantus fiat in illis materiæ affluxus, vt semper in omnibus hominibus, vel singulis diebus, vel alternis, vel quarto quoque*

a. Clerselier ajoute : *Deest reliquum. Et si candidè et generosè D. Regius velit agere, illud suplebit.* Voir à ce sujet notre *Introduction*, t. I, p. xxiv-xxv.

b. Voir plus haut, l. 3•5.

die, vacuentur; dari autem rationem cur aliquis humor vnâ tantum die, alius duobus, alius tribus indigeat ad maturefcendum.

Alteram etiam : *cur nempe, poris apertis, tota aut fere tota materia expurgetur, facilè solues, aduertendo* 5  
 multò difficilius effe poros planè clausos aperire, quàm, postquam semel aperti sunt, impedire ne rursus claudantur; adeo vt satis magna copia materiæ debeat effluere, antequam claudantur; imo fere tota debet effluere, cum nulla est cauitas, nisi quæ ex af- 10  
 fluxu istius materiæ, partes vi distendentis, efficitur; quia partes distentæ ad situm naturalem redire debent, antequam pori claudantur. Si autem sit cauitas per exesionem partium facta, concedo quidem illam materiâ corruptâ plenam manere post expurgationem; 15  
 adeo vt, cum pori aperti sunt, non nisi pars exsuperans, & latera cauitatis impellens, expurgetur, quæ potest esse decima vel vigesima tantum pars materiæ in illâ cauitate contentæ : sed quia sola est hæc pars 20  
 exsuperans, quæ febris paroxysmum accendit, ideo sola videtur esse numeranda, & ita semper verum est, totam materiam febris expurgari in singulis paroxysmis.

Quantum autem ad gangrenam, etsi sanguinis circulatio, in aliquâ parte impedita, possit aliquando esse remota eius causa, proxima tantum est corruptio siue 25  
 putrefactio ipsius partis, quæ ab alijs causis quàm ab impeditâ circulatione potest oriri, atque, ipsâ iam factâ, circulationem impedire.

Quæ de palpitatione habes, non mihi satisfaciunt, & tam varias iudico esse posse eius causas, vt non 30  
 ausim etiam aggredi ipsas hîc enumerare.

Non etiam existimo excrementa difficilius egredi per pilos amputatos quàm per integros, sed planè econtra facilius, nisi fortè cum radicitus extirpantur, & pori, per quos egressi fuerant, occluduntur; multique capitis dolores experiuntur, cum longos alunt pilos, ijsque postea liberantur, capillis amputatis. 5  
Causam autem cur capilli amputati crescant, puto esse quod excrementa copiosius per amputatos egrediantur. Hocque etiam confirmat experientia : quia maiores recrefcunt quàm si nunquam fuissent amputati, 10 quia nempe ob maiorem copiam excrementorum per ipsorum radices transeuntium, eæ ampliores euadunt.

Denique conuulsionem non puto fieri propter tunicarum densitatem, sed tantùm quia valuulæ quædam, 15 in neruorum tubulis existentes, præter ordinem aperiantur aut claudantur, quod & spirituum crassities, & organi læsio, vt punctura in tendine vel neruo, causare potest. Vale.

## CCLVIII.

## DESCARTES A REGIUS.

[Endegeest, mi-décembre 1641.]

Texte de Clerselier, tome I, lettre 90, p. 416-417.

*Sans date dans Clerselier. Mais cette lettre se rapporte à des thèses que Regius soutint le 8 décembre 1641; elle fait même allusion à des faits qui se sont passés le lendemain et le surlendemain (voir à ce sujet l'éclaircissement). D'autre part, il n'est pas encore question de la riposte des adversaires de Regius, qui eut lieu le 18 et le*

24 décembre. Cette lettre est donc de la mi-décembre environ. — Il semble bien au reste que Descartes n'avait pas été consulté d'avance sur la proposition qui souleva l'orage contre Regius.

Vir Clarissime,

Vix quicquam durius, & quod maiorem offensæ ac  
 criminationis occasionem daret, in Thesis tuis po-  
 nere potuisses, quàm hoc : *quod homo sit ens per acci-*  
*dens*; nec video quâ ratione melius possit emendari, 5  
 quàm si dicas te, in nonâ thesi, considerasse *totum*  
*hominem in ordine ad partes ex quibus componitur*,  
 contra verò, in decimâ, considerasse *partes in ordine*  
*ad totum*. Et quidem in nonâ, te dixisse *hominem ex*  
*corpore & animâ fieri per accidens*, vt significares 10  
 dici posse *quodammodo* accidentarium corpori, quod  
 animæ coniungatur, & animæ quod corpori, cum &  
 corpus sine animâ, & anima sine corpore esse possint.  
 Vocamus enim accidens, omne id quod adest vel abest  
 sine subiecti corruptione, quamvis fortè, in se specta- 15  
 tum, sit substantia, vt vestis est accidens homini. Sed  
 te non idcirco dixisse *hominem esse ens per accidens*, &  
 satis ostendisse, in decimâ thesi, te intelligere illum  
 esse ens per se. Ibi enim dixisti animam & corpus, ra-  
 tione ipsius, esse substantias incompletas; & ex hoc 20  
 quod sint incompletæ, sequitur illud quod componunt,  
 esse ens per se. Vtque appareat, id quod est ens per se,  
 fieri posse per accidens, nunquid mures generantur  
 siue fiunt per accidens ex sordibus? & tamen sunt en-  
 tia per se. Objici tantum potest, non esse accidentarium 25  
 humano corpori, quod animæ coniungatur, sed  
 ipsissimam eius naturam; quia, corpore habente omnes



dispositiones requisitas ad animam recipiendam, & sine quibus non est propriè humanum corpus, fieri non potest sine miraculo, vt anima illi non vniatur; atque etiam non esse accidentarium animæ, quod  
5 iuncta sit corpori, sed tantùm accidentarium esse illi post mortem, quod à corpore sit seiuncta. Quæ omnia non sunt prorsus neganda, ne Theologi rursus offendantur; sed respondendum nihilominus, ista ideo dici posse accidentaria, quod, considerantes corpus solum,  
10 nihil planè in eo percipiamus, propter quod animæ vniri desideret; vt nihil in animâ, propter quod corpori debeat vniri; & ideo paulo ante dixi, esse *quodammodo* accidentarium, non autem *absolutè* esse accidentarium.

15 Alteratio simplex est illa quæ non mutat formam subiecti, vt calefactio in ligno; generatio verò, quæ mutat formam, vt ignitio; & sanè, quamuis vnum alio modo non fiat quàm aliud, est tamen magna differentia in modo concipiendi, ac etiam in rei veritate.  
20 Nam formæ, saltem perfectiores, sunt congeries quædam plurimarum qualitatum, quæ vim habent se mutuo conferuandi; at in ligno est tantùm moderatus calor, ad quem sponte redit, postquam incaluit; in igne verò est vehemens calor, quem semper  
25 seruat, quamdiu est ignis.

Non debes irasci Collegæ illi, qui consilium dabat de addendo corollario ad interpretandam tuam Thesim; amici enim consilium fuisse mihi videtur.

30 Omisisti aliquod verbum in tuis thesibus manuscriptis, thesi decimâ: *omnes aliæ*. Non dicis quæ sint illæ aliæ, nempe *qualitates*. In cæteris nihil habeo

quod dicam; video enim vix quicquam in ijs contineri, quod non iam ante alibi posueris, & laudo : effret enim laboriosum nova semper velle inuenire. Si huc adueneris, semper mihi tuus aduentus erit pergratus<sup>a</sup>. Vale.

5

Voici la version officielle de la soutenance de ces thèses, avec les circonstances qui les accompagnèrent, et les troubles qui les suivirent, telle qu'elle fut rédigée par les soins du Conseil de l'Université d'Utrecht :

« ... Quod imprimis Professoribus cogitationes iniecit de quærendis  
 » remediis, contra crescentem hunc Academiæ suæ morbum, fuerunt pertinaces concertationes et frequentes suppositiones, quæ evenere in disputatione Medici *Regii*, de illustribus questionibus Physiologicis, habitâ  
 » 8 Decembris 1641. Ac causæ suppositionum ad primi et secundi opposentis oppositiones erant manifestæ, atque aliàs etiam usitatæ, videlicet contentiones de vicibus opponendi inter duos studiosos Medicinæ, alterum  
 » receptæ, alterum novæ Philosophiæ propugnatores; ac deinde inter  
 » studiosum Medicinæ novæ, et studiosum Theologiæ, receptæ Philosophiæ sectatores. Tertiam et iteratam suppositionem concitabant nonnulli  
 » Medico faventes, ut scilicet abrumperent oppositionem Theologiæ studiosi  
 » qui pressè ac solidè, modestè tamen, rationibus quibusdam Metaphysicis  
 » ab absurdo urgebat paradoxon Medici, *de homine, quod sit ens per accidens*, ut ille ait, *deque accidentali unione animæ et corporis*; utque in  
 » locum illius succederet Medicinæ studiosus, Medici discipulus et assecla;  
 » qui paratus astabat, et gestibus atque habitu corporis ad oppositionem  
 » sese offerebat; quin et audientibus multis studiosis Medicus ingeminabat  
 » hæc exercitia esse pro studiosis Medicinæ, itaque Theologiæ studiosis  
 » nullas hic esse partes. Atque hæcenus illis quidem suppositionibus soli  
 » petebantur opposentes; Præside enim verba faciente, veluti aliis in disputationibus fieri solet, cessabant. Sed cum nonnulli ex Medici asseclis  
 » et discipulis pergerent aliquoties interturbare dictum Theologiæ studiosum, subtiliter et formâ Syllogisticâ argumentum suum prosequentem, ad quod Medicus non respondebat, factum est tandem, ut sub  
 » finem disputationis suppositio inchoata à Medici fautoribus continueretur, ipso etiam Medico, disputationis præside, loquente : quod in hæc  
 » Academiâ planè est insolens. Ea vero suppositio excitabatur (quantum  
 » audiri poterat) à maximâ parte Auditorii, quod frequentissimum erat,  
 » numerum ibi aliquem facientibus Medicinæ et Theologiæ, sed multo  
 » maximum Literarum, Philosophiæ et Juris studiosis. Atque ita cum

a. Regius avait annoncé sa visite à Descartes pour les vacances de la nouvelle année. Voir ci-après lettre CCLXIV, *prolegomena*.

» suppositione finita est disputatio, dum Pedellus horam auditam nuntiaret. »

« Cumque Medicus una cum Rectore, reliquisque Professoribus, qui »  
 » disputationi interfuerant, more solito ex Auditorio exirent, ingens totius »  
 » Auditorii orta est suppositio, quâ Medicus explodi videbatur. Hujus »  
 » verò insolentiæ rationes studiosi passim illo die et postea rogati, hanc »  
 » reddebant : Quod Medicus tum per se, tum per sectatores suos, insolenter »  
 » et superbè prosciberet receptam Philosophiam, ejusque doctores et »  
 » discipulos indignè contemneret; cum tamen ejus refutationem (quippe »  
 » cujus ne terminos quidem satis videretur didicisse) aut sententiæ suæ »  
 » defensionem vix mediocriter in publico theatro moliri posset; deinde »  
 » quod, cum ad turpes tergiversationes aut ad silentium manifestè adige- »  
 » retur, si non ad absurda et periculosa quamplurima effugienda, ipse »  
 » tamen, et nonnulli ipsius discipuli, optimis inter opposentes Philosophis »  
 » satis indecorè antehac insultare, et nunc oppositiones eorum intertur- »  
 » bare non erubuissent. Denique quod indigna essent paradoxa et absurda »  
 » illa, *de homine ente et uno per accidens, de quantitatis efficaciâ, etc.*, »  
 » quæ in Academiâ proponerentur; imprimis si tam miserè et fugientium »  
 » in morem defenderentur. »

« Cumque Medicus Theologum (*Voetium*), Acad. Rectorem, ab Acad. »  
 » ad ædes ipsius comitaretur, hæc occasione hic eum monuit, meliùs fac- »  
 » tum fuisse, si paradoxum illud de homine non proposuisset, ut quod »  
 » periculosum esset in recessu, et errorum aliquod syrma post se trahere »  
 » posset, si quidem pertinaciter defenderetur. Excusavit verò se primùm »  
 » Medicus, quod lectum hoc sibi esset in Gorkæi exercitationibus, atque »  
 » inde disputationi insertum : se nescivisse aliquid detrimenti aut præju- »  
 » dicii veritati Theologicæ hinc adferri posse. Postea tamen cum Theolo- »  
 » gus præcipitiâ et absurda quædam ostenderet, pro viribus sententiam »  
 » suam tueri conabatur. Idem præstitit die postero, cum Theologum »  
 » domi suæ super hoc negotio cum eo collaturus, et consilium, uti præ- »  
 » se ferebat, petiturus inviseret; ubi etiam de paradoxâ ipsius Philosophiâ »  
 » in genere, deque ratione et Methodo, quâ eam tradebat per sceleta defi- »  
 » nitionum et dichotomiarum, atque demonstrationibus, nonnulla obiter »  
 » dicta sunt. Sed nihil nisi pervicaciam, non sine maledictis, reposuit. »

« Alter ex Theologiæ professoribus de eodem paradoxo cum Medico »  
 » domi suæ conferens, et salubre consilium illi suggerens, tantundem »  
 » ferè abstulit. Quin et postridie, qui tertius erat à disputatione dies, in »  
 » ordinariâ lectione problematicâ idem paradoxum pro virili astruebat, et »  
 » auditoribus inculcabat. Hæc et similia cum plerosque studiosos Philo- »  
 » sophiæ aliarumque facultatum pessimè haberent, eorumque querelæ »  
 » apud Professores non minus multiplicarentur, quàm contentiones cum »  
 » novæ Philosophiæ sectatoribus, non potuerunt Professores diutius pru- »  
 » rientes suorum animos ac manus, quod hactenus pacis causâ pertina- »  
 » citer fecerant, continere ab apertâ scientiarum defensione, ac calumnia- »  
 » rum, quibus gravabantur, discussione. »

« Proposita sunt itaque à Medicinæ studioso, sub primarii Medicinæ professoris præsidia, 22 Decembris 1641, ista Corollaria :

« COROLLARIA RESPONDENTIS. »

- « 1. *In malo Scorbutico, ut et ejus remediis, occulta qualitas est.* »  
 « 2. *Hepar sanguificationis præcipuum est organum.* »  
 « 3. *Lien est alterum viscus sanguificationis.* »  
 « 4. *Excrementum serosum, urinæ materia, non per solas arterias, sed et venas emulgentes ad renes abit.* »  
 « 5. *Sanorum pulsus, citra causas evidentes, nunquam est creber.* »  
 « 6. *Glandula pinealis non est unicum sensorium, neque animæ domicilium.* »  
 « 7. *Ventriculi cerebri non sunt Spiritu animali distenti.* »  
 « 8. *Valvulae in nervis non nisi imaginariæ sunt.* »  
 « 9. *Naturalis circulatio sanguinis non datur.* »  
 « 10. *Qui propter eam Artis Medicæ fundamenta eversum eunt, graviter errant.* »  
 « 11. *Qui Medicos cum non admittentes pro Empiricis habent, si Praxim viderint, iniqui sunt; si non viderint, de Praxi, tanquam qualitate ipsis occultâ, ut cæci de coloribus, judicant.* »  
 « 12. *Posse quempiam absque cibo et potu diu vivere, asserimus.* »  
 « 13. *Cochlearia non est Britannica, nec Telephium veterum.* »  
 « 14. *Flos Armenius non est Saponaria.* »  
 « 15. *Helleboraster non est Helleborus verus niger.* »  
 « 16. *Helleborus ferulaceus non est Doronicum Americanum.* »  
 « 17. *Filipendula ita dicta est, quod radices quasi filis pendere videantur, non quod flores.* »  
 « 18. *Solanum hortense non est Amara dulcis: Nisi plantarum nomina ignorantibus liceat aliena nomina ignotis plantis indere.* » (P. 22-25, Testimonium Acad. Ultr. et Narratio historica etc., Rheno-Trajecti, 1643.)

CCLIX.

DESCARTES A MERSENNE.

Endegeest, 22 décembre 1641.

AUTOGRAPHE, Bibl. Nat., fr. n. 2. 5160, fol. 40 et 50.

Trois pages petit format; l'adresse sur la quatrième. Sans date, mais envoyée en même temps que la suivante (voir p. 469, l. 7), qui est datée du 22 décembre 1641. — N° (69) du classement de dom Poirier; on ne sait pas bien à quel numéro de *La Hire* elle corres-

pond, ce numéro étant caché sous un papier collé ensuite<sup>a</sup>. Particularité intéressante : cette lettre porte deux cachets de cire noire, avec rubans de soie vert sombre, tandis que, partout ailleurs, la cire est rouge et la soie jaune. Descartes portait-il encore, à cette date, le deuil de son père, mort en octobre 1640? — Non imprimée par Clerzelier, peut-être à cause de la viracité du ton à l'égard des Jésuites.

Rèuerendissimo Patri M. Mercenno

R. DESCARTES S. D.

Mirror R<sup>os</sup>. Patres Societatis sibi potuissè persuadere mihi contra ipsos scribendi animum esse; hoc enim a  
 5 moribus meis vitæque instituto, & a perpetuâ meâ in ipsos obseruantia, quàm maxime est alienum. Summam quidem Philosophiæ conscribo, & in eâ fateor permulta esse ab ijs quæ in ipsorum scholis doceri solent, valde diuersa; sed quia sine vlllo contradicendi  
 10 studio, & solius amore veritatis, a me proponuntur, non faciunt contra ipsos, sed potius pro ipsis, vt summis amatoribus veritatis, scribere me confido.

Mirror etiam R<sup>um</sup>. P. Bourdin, nomine totius Societatis, tractatum<sup>b</sup> composuissè ac R<sup>æ</sup>. V<sup>æ</sup>. ostendissè, in  
 15 quo demonstrare contendit, nihil in ijs quæ de 1<sup>a</sup> Philosophiâ scripsi, non falsum aut ridiculum aut saltem inutile contineri, quemque promittit, si velim in Societatem non scribere, se non vulgaturum, ac, nemine præter V<sup>am</sup>. R<sup>am</sup>. conscio, ad me missurum.

a. Cependant, par transparence, on distingue un chiffre. M. Adam (voir l'*Introduction*, t. I, p. LIII et LIX), avait d'abord admis que c'était un 1. Je crois, après examen, y reconnaître plutôt un 5, c'est-à-dire la cote de la pièce 79 de la collection (T.).

b. C'est-à-dire l'écrit publié l'année suivante, ainsi que les réponses de Descartes, à la suite de la 2<sup>e</sup> édit. des *Méditations*, avec une pagination à part, sous le titre de : *Objectiones septimæ in Meditationes de prima Philosophia cum notis Authoris* (Amstelodami, apud Ludovicum Elzevirium,

Miror, inquam, R<sup>um</sup>. P. Bourdin, cui iam ante velitatio in meam Dioptricam<sup>a</sup> non admodum fœliciter successit, mihi potius quàm aliquem alium opponi.

Miror illum minari editionem sui tractatùs, cum iam ante annum alios in Dioptricam scripserit quos deinde suppressit, etsi ipsos intra sex menses editurum se esse promississet, atque ego rationibus obtestationibusque vrgentissimis ad id faciendum ita inuitassem, vt omittere, saluo suo honore, non posse videretur<sup>b</sup>. 5

Miror eundem tam aperte significare suos ægre esse laturos, si in ipsos scribam, tanquam si ego essem tantus, vt me aduersarium timere possent. 10

Miror tam prouidum fuisse in parandâ vltione, vt antequam inquireret an verum sit me contra illos scribere, cumque reipsa verum non sit, iam tamen vltorem suum tractatum absoluerit. 15

Miror condiciones pacis quas proponit : si nempe in suos non scribam, se tractatum etiam suum non vulgaturum, sed ad me, nemine conscio, missurum. Nouit enim me nihil magis optare, quàm vt quamplurimi & quamdoctissimi meas opiniones impugnent, vt earum veritas tanto magis elucescat, malleque omnes, tam viuos quàm posteros, eorum quæ a me aut in me fiunt conscios esse, quàm neminem. Atque idcirco rogo V<sup>am</sup>. R<sup>am</sup>., vt quacunq; poterit ratione ipsum impellat ad tractatum illum suum edendum, vel saltem huc mit- 20 25

1642, cum Authoris consensu), et en-tête du texte : *Objectiones septimæ cum notis Authoris sive Dissertatio de Prima Philosophia*. Descartes ne reçut ces objections qu'à la fin de janvier 1642.

a. Lettre CXCVIII, p. 106 ci-avant.

b. Ci-avant, lettre CCV, p. 172 ; cf. p. 119, *éclaircissement* de la lettre CXCVIII.

tendum, vt reliquis obiectionibus quæ in Meditationes meas factæ sunt adiungatur<sup>a</sup>.

Denique miror quammaxime R. P. Bourdin R<sup>æ</sup>. V<sup>æ</sup>. significasse suos per facile posse famam omnem  
 5 meam delere, siue me infamem reddere, tum Romæ tum alijs omnibus in locis (non melius hæc verba latine possum reddere : *Le R. P. Bourdin m'a bien fait voir combien ils vous peuuent aysement perdre de reputation a Rome & partout*). Cum enim ita mihi  
 10 conscius sim, vt qui de me vera tantum loquentur, famæ meæ nocere nunquam possint, necesse est vt quicumque volent illam lædere, mentiantur, quod de sanctissimis Religiosis timere nefas puto ; cumque vita mea multis nota sit, & scripta in hominum manibus ver-  
 15 sentur, quicumque vel de vita vel de scriptis meis aliquid dicent, facile pro calumniatoribus agnoscentur, atque ideo non tam mihi quam sibi ipsis nocebunt, quod viri prudentissimi nunquam committent. Et quamuis forsan Romæ alijsque in locis hinc remo-  
 20 tis, vbi minus sum notus, calumniæ de me pro tempore credi possent, non existimo tamen illas ab homine, nullum ab vlllo beneficium expectante, sed suis quammaxime contento nihilque extra se quærente, magnopere esse pertimescendas. Quibus attente con-  
 25 sideratis, plane iudico solum R<sup>um</sup>. P. Bourdin, inscijs alijs Patribus Societatis, hanc in me fabricam excogitasse, vt ad scribendum in suos, illosque hoc pacto in me concitandos, impelleret : neque enim credibile est, tam prudentes & tam pios viros talia mihi per il-

a. Phrase reproduite par Descartes dans la première de ses *Notes* sur l'écrit du P. Bourdin, *Objectiones septimæ, etc.*, p. 4 (édit. 1642).

lum significari voluisse; multoque est credibilis ipsum. qui me iam superiore anno sine vllâ ratione laceſſiuit, dolere quod non omnes suos in eâdem ſecum cauſâ coniunxerim, ſed ita ius meum tueri conatus ſim, vt ſimul etiam Societatis beneuolentiam omni 5  
cultu atque obſeruantia demereri ſtuderem. Quamobrem nihil magis optarem, quam vt R<sup>us</sup> P. Dinet Prouincialis, quem audio Pariſijs nunc eſſe, horum omnium moneri poſſet : memini enim illum aliquandiu Præfectum meum fuiſſe, cum olim in Collegio 10  
Flexienſi conuictor eſſem, fatiſque firma memoria illius temporis animo meo adhuc hæret, vt ſciam quanta vis ſapientia in eo ſit : ideoque non dubito quin, ſi mihi eſſet occaſio inſtituti mei rationem, & 15  
quid putem me poſſe ac debere, ipſi declarandi, facile per ipſum totius Societatis gratiam & beneuolentiam acquirere, ipſumque etiam R<sup>um</sup>. Patrem Bourdin placare poſſem. Nihil audeo ſuper hac re a R<sup>a</sup>. V<sup>a</sup>. poſtulare, quia neſcio an R<sup>us</sup>. P. Prouincialis non inuito R<sup>o</sup>. P. Bourdin adiri poſſit; & video R<sup>am</sup>. V<sup>am</sup>. huic valde 20  
eſſe amicam, Patreſque omnes illius Societatis admodum colere & obſeruare : ſed in aure tantum dicam me ſerio mihi perſuadere, non magis meæ quam ipſorum gloriae intereſſe, vt faueant meis inſtitutis.

*Adresse :*

Au Reuerend Pere 25  
Le Reu<sup>nd</sup>. Pere Mercenne  
Religieux de l'ordre des peres  
Minimes en leur couuent  
proche de la place Royale, Paris.

13 S (*marque du port*).

30



## CCLX.

DESCARTES A MERSENNE.

[Endegeest], 22 décembre 1641.

Texte de Clerselier, tome III, lettre 28, p. 117-118.

Mon Reuerend Pere,

Vos lettres ont esté gelées par les chemins, car la datte m'apprend que ie les deuois receuoir il y a quinze iours<sup>a</sup>, ce qui est cause que ie n'ay pû y répondre plus-tost. 5 Le vous remercie de ce que vous m'écriuez de la part des Peres Iesuites, & vous verrez, en ma lettre latine<sup>b</sup>, de quelle façon i'y répons; mais ie vous prie de la faire voir à leur Prouincial<sup>c</sup>, & ie voudrois bien qu'vne autre fois, s'ils vous prient derechef de me 10 faire sçauoir quelque chose de leur part, vous le refusaffiez, si ce n'est qu'ils le missent eux-mesmes par écrit, à cause qu'ils peuuent mieue defauoüer leur parole que leur écriture. Et ie preuoy desia qu'ils defauoüeront vne partie de ce que vous m'auiez cette fois 15 écrit de leur part, & à quoy i'ay esté obligé de répondre; mais n'importe, cela vous seruira d'excuse pour ne vous plus charger de leurs commissions, s'ils ne les écriuent. Le vous renuoye la lettre du Pere Bourdin, que i'ay trouuée peu iudicieuse; mais ie n'en ay pas

a. C'est-à-dire le 8 décembre. Mersenne avait donc avisé Descartes des intentions du P. Bourdin dès la fin de novembre, mais non plus tôt. Ce Jésuite avait donc composé son écrit sur les *Méditations* imprimées (dès le 28 août, et non pas au vu du manuscrit qui ne lui avait pas été communiqué.

b. Lettre CCLIX, page 464 ci-avant.

c. Le P. Dinet. Voir p. 468, l. 7.

voulu toucher vn seul mot, à cause que vous me l'a-  
 uiez deffendu. Je croy bien que son Prouincial l'a en-  
 uoyé, pour vous demander s'il estoit vray que i'écri-  
 uisse contre eux, mais non pas pour me menacer de  
 choses qu'ils sçauent bien que ie ne crains pas, & qui 5  
 peuvent bien plus m'obliger à écrire que m'en em-  
 pescher. Il est certain que i'aurois choisi le Compen-  
 dium du Pere Eustache<sup>a</sup>, comme le meilleur, si i'en  
 auois voulu refuter quelqu'un; mais aussi est-il vray  
 que i'ay entierement perdu le dessein de refuter cette 10  
 Philosophie; car ie voy qu'elle est si absolument & si  
 clairement détruite, par le seul establissement de la  
 mienne, qu'il n'est pas besoin d'autre refutation; mais  
 ie n'ay pas voulu leur en rien écrire, ny leur rien pro-  
 mettre, à cause que ie pourray peut-estre changer de 15  
 dessein, s'ils m'en donnent occasion. Et cependant ie  
 vous prie de ne craindre pour moy aucune chose; car  
 ie vous assure que, si i'ay quelque interest d'estre bien  
 avec eux, ils n'en ont peut-estre pas moins d'estre bien  
 avec moy, & de ne se point opposer à mes desseins: 20  
 car, s'ils le faisoient, ils m'obligeroient d'examiner  
 quelqu'un de leurs Cours, & de l'examiner de telle  
 sorte, que ce leur seroit vne honte à iamais.

I'ay feint de n'oser pas vous prier de faire voir ma  
 lettre au Pere Prouincial<sup>b</sup>; mais ie serois pourtant 25  
 bien marry qu'il ne la vist point. Je suis, mon R. Pere,

Vostre tres-humble & tres-obeïssant  
 seruiteur, DESCARTES.

Le 22 Decembre 1641.

a. Voir ci-avant p. 196, *éclaircissement* sur p. 185. l. 18.

b. Page 468, l. 18.

## CCLXI.

DESCARTES A SON FRÈRE AINE.

[Endecest], 28 décembre 1641.

[A. BAILLET], *La Vie de Monsieur Des-Cartes*, tome II, p. 95 A et 462 B.

A « Cet ami<sup>a</sup>, auquel il se fioit plus qu'en luy-même [en marge : Lettr. MS. de Desc. à son frère du 28 Décembre 1641], ayant reçu sa procuracion [en marge : Cette Procuracion étoit du 13 Février 1641], ne tarda point à exécuter sa commission : & ayant réglé toutes choses avec ses Parens, ils passerent entr'eux divers contrats l'an 1641, dont ils envoyèrent les copies collationnées à M. Descartes, & qui furent trourees parmi les papiers de son Inventaire. [En marge : Inventaire page 7.] » (Baillet, II, 95.)

B « ... S'il Descartes) avoit le des-intéressement des Philosophes pour les richesses, il n'en aroit pas l'orgueil. Non seulement il regardoit de bon œil ceux qui en font un bon usage; mais il ne crud pas même devoir négliger le bien que son père avoit eu la bonté de luy conferrer, & de luy laisser à sa mort. Il ne voulut pas que son absence préjudiciât aux soins qu'il en devoit prendre : & pendant qu'il étoit en Hollande, il ne laissa point d'agir avec ses frères & ses beaux-frères [en marge : M. de la Bretaillière. M. de Chavagnes. M. Rogier du Crevis. M. du Bois d'Avaugour.] par ses procureurs, c'est-à-dire par Messire Jacques du Boüexic ou Boijlic, sieur de la Ville-neure, Trésorier de Kimper, demeurant à Rennes, Messire Claude du Boüexic son frère, sieur de la Chapelle, Conseiller au Parlement de Bretagne, & M. l'Abbé Picot, Prieur du Rourre, demeurant à Paris. Il faisoit peu de cas de tous les biens que l'on peut acquérir dans la suite de cette vie, auprès de ceux d'un patrimoine légitime, qu'il consideroit comme un présent de la Nature, plutôt que de la Fortune; & il n'en trouvoit point dont la possession luy parût plus innocente, & plus dans l'ordre de Dieu. C'est ce qui luy fit écrire un jour à M. de la Bretaillière son

a. M. de la Villeneuve du Bouexic. Voir ci-avant p. 252 B, le texte auquel ce passage fait suite immédiatement.

*frère aîné* [en marge : Lettr. MS. de Descartes à son frère du 28 Déc. 1641], *qu'il estimoit*

plus mille francs de succession, que dix mille livres qui viennent d'ailleurs. »

(Baillet, II, 462.)

## CCLXII.

DESCARTES AU P. [GIBIEUF].

[Endegeest, 19 janvier 1642.]

COPIE MS., Bibliothèque Nationale, fr. n. a. 6205, f<sup>o</sup> 71 (p. 143).

*Variante d'après le texte de Clerselier, t. I, lettre 105, p. 479-484. « A m R. Pere de l'Oratoire, Docteur de Sorbonne », dit-il simplement, sans donner de nom ni la date de cette lettre. Mais la lettre suivante (p. 480) nous apprend que celle-ci est adressée au P. Gibieuf et a été envoyée en même temps, le 19 janvier 1642.*

Monsieur & Reuerend Pere,

J'ay tousiours affez esprouué combien vous fauorifiés le desir que j'ay de faire quelque progrès en la recherche de la verité<sup>a</sup>, & le tesmoignage que vous m'en rendés encor par lettres m'oblige extremement. Je suis aussy tres obligé au Reuerend Pere de la Barde<sup>b</sup>, pour auoir pris la peine d'examiner mes pensées de Metaphysique, & m'auoir fait la faueur de les defendre contre ceux qui m'accusoient de mettre tout en doute.

1 Reuerend] R. — 2 tousiours *omis*. — 6 R. P. — 7 d'examiner] de lire.

a. Voir t. I, p. 16, et ci-avant, t. III, p. 236.

b. Ci-avant p. 420, l. 3.

Il a tres-parfaitement pris mon intention, & si j'auois plusieurs protecteurs telz que vous & luy, ie ne douterois point que mon party ne se rendist bientoft le plus fort : mais quoy que ie n'en aye que fort peu, ie ne laisse pas d'auoir beaucoup de fatisfaction de ce que ce sont les plus grans hommes & les meilleurs esprits qui goustent & fauorisent le plus mes opinions. Ie me laisse aysement persuader que, si le Reuerend Pere de Gondran<sup>a</sup> eust vesçu, il en auroit esté des principaux ; & bien qu'il n'y ait pas long-temps que Monfr Arnaut est Docteur<sup>b</sup>, ie ne laisse pas d'estimer plus son iugement que celuy d'une moitié des anciens<sup>c</sup>. Mon esperance n'a point esté d'obtenir leur approbation en corps : i'ay trop bien sceu & predict, il y a long-tems<sup>d</sup>, que mes pensées ne feroient pas au goust de la multitude, & qu'ou la pluralité des voix auroit lieu, elles feroient aisement condamnées. Ie n'ay pas aussy desiré celle des particuliers, à cause que ie serois marry qu'ils fissent rien a mon suiet, qui peust estre defa- greable aux yeux de leurs confreres, & aussy qu'on a coustume de l'obtenir si facilement pour tous les liures qui ne sont point plus hæretiques que le mien,

8 R. P. — 8-9 de Gondran] 21 qu'on...l'obtenir] qu'elles s'ob-  
 G. — 10 Monsieur. — 11 est] tient. — 21 tous les] les autres.  
 soit. — 20 aux yeux de] à. — 20- — 22 qui... mien *omis*.

a. Il venait de mourir, général de l'Oratoire, le 7 janvier 1642.

b. Antoine Arnould, l'auteur des *4<sup>mes</sup> Objections* (voir ci-avant p. 328. l. 25), reçut le bonnet de Docteur de Sorbonne le 19 décembre 1641.

c. C'est-à-dire *des anciens Docteurs*. Voir, pour ce qui suit, lettre CCLI ci-avant, p. 436, note b.

d. Note de l'exemplaire de l'Institut : « Lettre au P. Dinet, art. 36 ou plutôt commencement du fragment intitulé *Studium bonæ mentis*. » — Cf. *Discours de la Methode*, p. 18.

que i'ay creu que la cause pour laquelle on pouroit iuger que ie ne l'ay pas, ne me seroit point defaduentageuse. Mais cela ne m'a pas empesché d'offrir mes Meditations à vostre Faculté, afin de les faire d'autant mieux examiner, & que, si ceux d'vn Cors si celebre ne trouuoient point de iustes raisons pour les reprendre, cela me peust assurer des veritez qu'elles contiennent. 5

Pour ce qui est du principe par lequel il me semble connoistre que l'idée que i'ay de quelque chose, *non redditur a me inadæquata per abstractionem intellectûs*<sup>a</sup>, ie ne le tire que de ma propre pensée ou conscience. Car, estant assuré que ie ne puis auoir aucune connoissance de ce qui est hors de moy, que par l'entremise des idées que i'en ay eu en moy, ie me garde bien de rapporter mes iugemens immediatement aux choses & de leur rien attribuer de positif, que ie ne l'apperçoie auparavant en leurs idées; mais ie croy aussy que tout ce qui se treuve en ces idées, est necessairement dans les choses. Ainsy, pour sçauoir si mon idée n'est point renduë non complete, ou *inadæquata*, par quelque abstraction de mon esprit, i'examine seulement si ie ne l'ay point tirée, non de quelque chose hors de moi qui soit plus complete, mais de quelque autre idée plus ample ou plus complete que i'aye 15 20 25

6-7 reprendre] entreprendre.  
— 10 de quelque] d'vne — 12 ou  
conscience *omis.* — 15 eu *omis.*  
— 23-24 chose... complete] sujet

plus complet. — 25 plus ample  
ou *omis.* — après complete] &  
plus parfaite *ajouté.*

a. Cf. *Réponses aux 1<sup>res</sup> Objections*, p. 159 (édit. 1641), ou p. 130 (édit. 1642).

en moy, & ce *per abstractionem intellectus*, c'est à dire,  
 en détournant ma pensée d'une partie de ce qui est  
 compris en cete idée plus ample, pour l'appliquer  
 d'autant mieux & me rendre d'autant plus attentif à  
 5 l'autre partie. Ainsy, lors que ie considere vne figure,  
 sans penser à la substance ny à l'extension dont elle  
 est figure, ie fais vne abstraction d'esprit que ie puis  
 aysément reconnoistre par après, en examinant si ie  
 n'ay point tiré ceté idée que i'ay, de la figure seule,  
 10 hors de quelque autre idée plus ample que i'aye aussy  
 en moy, à qui elle soit tellement iointe que, bien qu'on  
 puisse penser à l'une, sans auoir aucune attention à  
 l'autre, on ne puisse touttefois la nier de cete autre,  
 lorsqu'on pense à toutes deux. Car ie voy clairement  
 15 que l'idée de la figure est ainsy iointe à l'idée de l'ex-  
 tension & de la substance, vù qu'il est impossible que ie  
 conçoie vne figure, en niant qu'elle ait vne extension,  
 ny vne extension, en niant qu'elle soit l'extension  
 d'une substance. Mais l'idée d'une substance estendue  
 20 & figurée est complete, à cause que ie la puis conce-  
 uoir toute seule, & nier d'elle toutes les autres choses  
 dont i'ay des idées. Or il est, ce me semble, fort clair  
 que l'idée que i'ay d'une substance qui pense, est com-  
 plete en cete façon, & que ie n'ay aucune autre idée  
 25 qui la precede en mon esprit, & qui luy soit tellement  
 iointe, que ie ne les puisse bien concevoir en les niant

1 ce] si ie ne l'en ay point  
 tirée. — 3 plus ample] complete.  
 — 5 Ainsy] Comme. — 6 l'exten-  
 sion] la quantité. — 9-11 seule...  
 moy] de quelqu'autre que i'ay eu

auparavant, &. — 11 soit] est. —  
 13 on ne] qu'on. — 14 toutes les  
 deux. — 17 ait vne] ait aucune.  
 — 18 ny vne extension] &. —  
 25 en mon esprit qui la precede.

l'une de l'autre ; car s'il y en auoit quelqu'une en moy qui fust telle, ie deurois necessairement la connoistre. | On dira peut estre que la difficulté demeure encor, à cause que, bien que ie conçoie l'ame & le cors comme deux substances que ie puis concevoir l'une 5 sans l'autre, & mesme en niant l'une de l'autre, ie ne suis pas touttefois assuré qu'elles sont telles que ie les conçois. Mais il en faut reuenir à la regle cy-deuant posée, à sçauoir, que nous ne pouuons auoir aucune connoissance des choses, que par les idées que nous en 10 conceuons ; & que, par consequent, nous n'en deuous iuger que suiuant ces idées, & mesme nous deuous penser que tout ce qui repugne à ces idées est absolument impossible, & implique contradiction. Ainly nous n'auons aucune raison pour assurer qu'il n'y a 15 point de montaigne sans vallée, sinon que nous voions que leurs idées ne peuvent estre completes, quand nous les considerons l'une sans l'autre, bien que nous puissions, par abstraction, auoir l'idée d'une montai-

1-2 s'il... connoistre, il ne peut y en auoir de telle en moy, que ie ne la connoisse. *Suit toute une longue phrase omise dans la copie MS.* : Et enfin ce ne sont que les modes seuls, dont les idées sont rendues non completes par l'abstraction de nostre esprit, lors que nous les considerons sans la chose dont ils sont modes ; car pour les substances, elles ne peuvent n'estre pas completes ; & mesme il est impossible de concevoir aucune de ces qua-

litez qu'on nomme réelles, que, par cela seul qu'on les nomme réelles, on ne les conçoie comme completes ; ce qui fait aussi qu'on auoie qu'elles peuvent estre separées de la substance, sinon naturellement, au moins surnaturellement, ce qui suffit. — 5 que... concevoir] qui peuvent estre. — 6 &... l'autre *omis.* — 7 sont] soient. — 8 conçois] croy. — 12 nous deuous *omis.* — 15 après aucune] autre *ajouté.*



gne, ou d'un lieu qui va en montant de bas en haut, sans considérer qu'on peut aussi descendre par le même de haut en bas. Ainsi nous pouvons dire qu'il implique contradiction, qu'il y ait des atomes, ou  
 5 des parties de matière qui aient de l'étension & toutefois qui soient indivisibles, à cause qu'on ne peut avoir l'idée d'une chose étendue, qu'on ne puisse avoir aussi celle de sa moitié, ou de son tiers, ny, par conséquent, sans qu'on la conçoive divisible en 2 ou en 3.  
 10 < Car, de cela seul que je considère les deux moitiés d'une ><sup>a</sup> partie de matière. tant petite qu'elle puisse être, comme deux substances complètes, & *quarum ideæ non redduntur a me inadequatæ per abstractionem intellectûs*, je conclus certainement qu'elles sont réellement  
 15 divisibles. Et si on me disoit que, nonobstant que je les puisse concevoir, je ne sçay pas, pour cela, si Dieu ne les a point unies ou jointes ensemble d'un lien si étroit, qu'elles soient entièrement inséparables, & ainsi que je n'ay pas raison de le nier : je répondrais que, de quelque lien qu'il puisse les avoir jointes,  
 20 je suis assuré qu'il peut aussi les déjoindre de façon qu'absolument parlant, j'ay raison de les nommer di-

1 qui... montant] par lequel on monte. — 4 implique] m'explique. — 7 d'une... puisse] d'aucune extension, sans. — 9 qu'on la conçoive] la concevoir comme. — en deux ou en trois. — 10-11 Voir la note a ci-dessous. — 15 si l'on. — 16 après

concevoir] l'une sans l'autre ajouté. — 17 ensemble] l'une à l'autre. — 19 le nier] l'assurer. — 21 après qu'il les ajouté. — 21-22 aussi... qu'] séparer, & ainsi. — 22 à 1, p. 478, l'ay... divisibles] qu'elles peuvent être séparées.

a. Une ligne a été passée ici dans la copie MS., que complète heureusement l'imprimé de Clerselier. *Parties* avait été écrit d'abord au pluriel, comme se rapportant à *trois* : puis l'a a été barré.

uisibles, puis qu'il m'a donné la faculté de les conce-  
 voir comme telles. Et ie dis tout le mesme de l'ame &  
 du corps, & generallement de toutes les choses dont  
 nous auons des idées diuerses & completes, à sçauoir  
 qu'il implicque contradiction qu'elles soient insepa- 5  
 rables. Mais ie ne nie pas pour cela qu'il ne puisse y  
 auoir dans l'ame ou dans le corps plusieurs propriétés  
 dont ie n'ay aucunes idées; ie nie seulement qu'il y en  
 ait aucune qui repugne aux idées que i'en ay &, entre  
 autres, à celle que i'ay de leur distinction; car autre- 10  
 ment Dieu seroit trompeur, & nous n'aurions aucune  
 regle pour nous assurer de la verité.

La raison pour laquelle ie croy que l'ame pense touf-  
 iours, est la mesme qui me fait croire que la lumiere  
 luit tousiours, bien qu'il n'y ait point d'yeux qui la 15  
 regardent; que la chaleur est tousiours chaude, < bien  
 qu'on ne s'y chauffe point ><sup>a</sup>; que le cors, ou la sub-  
 stance estenduë, a tousiours de l'extension; & general-  
 lement, que ce qui constituë la nature d'une chose est  
 tousiours en elle, pendant qu'elle existe; en forte qu'il 20  
 me seroit plus aisé de croire que l'ame cesseroit d'exi-  
 ster, quand on dit qu'elle cesse de penser, que non pas  
 de conceuoir qu'elle fust sans pensée. Et ie ne voy  
 icy aucune difficulté, sinon qu'on iuge superflus de  
 croire qu'elle pense, lors qu'il ne nous en demeure

2 telles] separées. — 4-6 à  
 sçauoir. . . inseparables *omis*.  
 — 7 propriétés] choses. — 8 en  
*omis*. — 9 aucune] rien. — 9-  
 10 &. . . distinction *omis*. —

19 après chose] y *ajouté*. — 20 en  
 elle *omis*. — 21 après seroit]  
 bien *ajouté*. — 21-22 exister]  
 estre. — 23 fut] soit. — 24 sinon]  
 qu'à cause. — 25 demeure] reste.

a. Incidente donnée par Clerselier.

aucun fouvenir par apres. Mais si on confidere que nous auons toutes les nuits mille pensées, & mesme en veillant que nous en auons eu mille depuis vne heure, dont il ne nous reste plus aucune trace en la memoire, & dont nous ne voions pas mieux l'vtilité, que de celles que nous pouuons auoir euës auant que de naistre, on aura bien moins de peine à se le persuader qu'à iuger qu'vne substance dont la nature est de penser, puisse exister, & touttefois ne penser point.

10 Le ne voy aussi aucune difficulté à entendre que les facultés d'imaginer & de sentir appartiennent à l'ame, à cause que ce sont des especes de pensées; & neantmoins n'appartiennent qu'à l'ame en tant qu'elle est iointe au cors, à cause que ce sont des sortes de pensées, sans lesquelles on peut conceuoir l'ame toute pure.

Pour ce qui est des animaux, nous remarquons [bien en eux des mouuemens semblables à ceux qui suiuent de nos imaginations ou sentimens, mais non pas pour cela des imaginations ou sentimens. Et au contraire, ces mesmes mouuemens se pouuant aussi faire sans imagination, nous auons des raisons qui preuent qu'ils se font ainsi en eux, comme l'espere faire voir clairement, en descriuant par le menu toute l'architecture de leurs membres, & les causes de leurs mouuemens.

3 qu'en veillant nous. — 4 plus *omis*. — 4-5 en la memoire *omis*. — 13 *avant* n'appartiennent, elles *ajouté*. — qu'à l'ame] à l'ame qu'. — 14 fortes] especes. — 17 remarquons] connoissons.

— 21 aussi *omis*. — 22-23 des... preuent] raison de croire que c'est ainsi. — 23 ainsi *omis*. — comme] ainsi que. — 25 leurs membres] leur cors. — 26 mouuemens] *Fin de la copie MS.*

Mais ie crains que ie ne vous aye déjà ennuyé par la longueur de cette lettre; ie me tiendray tres-heureux si vous me continuez l'honneur de vostre bienveillance & la faueur de vostre protection, comme à celuy qui est, &c.

5

## CCLXIII.

DESCARTES A MERSENNE.

[Endegeest], 19 janvier 1642.

AUTOGAPHE, Bibliothèque Victor Cousin, n<sup>o</sup> 13.

*Variantes d'après le texte de Clerselier. t. III, lettre 114, p. 609-611. L'exemplaire de l'Institut marque que cette lettre est la 45<sup>e</sup> (chiffres corrigés sur 39 barrés) des MSS. de La Hire. Elle porte d'ailleurs la cote 39 C. et c'est justement aussi le n<sup>o</sup> (39) du classement de dom Poirier.*

Mon Reu<sup>nd</sup> Pere,

Je vous enuoye ma réponse au R. P. Gibieuf<sup>a</sup>; ie l'ay fermée seulement par bienfiance. car il n'y a rien que tout le monde ne puisse voir, & si vous tesmoignez auoir enuie de sçauoir ce que ie respons au R. P. de la Barde<sup>b</sup>, ie ne doute point qu'il ne vous la monstre. 10

Pour les Iesuites, ie ne voy point encore de franchise en leur fait; j'ay receu les billets du P. Bourdin<sup>c</sup>,

6 Reuerend. — 7 et 10 Reue- 13 de franchise] bien clair. —  
rend Pere. — 11 la] le. — 12- 13 Pere.

a. Lettre CCLXII ci-avant, p. 472.

b. Voir ci-avant, p. 474, l. 9, à p. 479, l. 26.

c. En réponse à la lettre CCLIX ci-avant, p. 464.

qui montrent qu'ils ne cherchent que des voyes indirectes, & pendant qu'ils n'agiront avec moy que par luy, ie ne croyray pas qu'ils veuillent la paix; aussy ne fuis ie pas resolu de taire au public ce qui se passera entre eux & moy. Vous pouuez bien leur donner parole que ie n'ay aucun dessein d'escrire contre eux, c'est a dire d'vsfer d'iniures & de calomnies pour tacher a les decrediter, ainfty que le Pere Bourdin a cy deuant fait contre moy; mais ie vous prie de ne leur pas donner parole que ie ne prendray point vn de leurs cours de Philosophie<sup>a</sup> pour en monstrier les erreurs; car, au contraire, ie veux bien qu'ils sçachent que ie le feray, si ie le iuge vtile a faire connoistre la verité, & qu'ils ne le doiuent aucunement trouuer mauuais, s'ils preferent la verité a la vanité de vouloir estre estimez plus sçauans qu'ils ne font. Mais i'attens leurs obiections pour determiner ce que i'en feray. M<sup>r</sup> de Zuylichem ne m'a encore rien enuoyé; ie luy escriiray dans 4 ou 5 iours<sup>b</sup>, pour le prier de ne retarder pas entre ses mains les obiections des Iesuites.

Pour le calcul touchant le mouuement d'une boule de mail<sup>c</sup>, frappée plusieurs fois de mesme force, vous l'avez fort bien pris; car au 1<sup>er</sup> coup elle reçoit  $\frac{1}{3}$  de la

1-2 que... indirectes] pas vn accommodement. — 8-9 ainfty... — 17-18 Monsieur de Zuylichem. — 19 quatre ou cinq. — 23 premier. — vn tiers.  
 moy *omis*. — 14 qu'ils] ils. —

a. Voir ci-avant p. 185, l. 5; p. 251, l. 13; et p. 470, l. 2 à 10.

b. Descartes écrivit-il en effet? Voir, à ce sujet, lettre CCLXVII ci-après, à Huygens, du 31 janvier 1642 (p. 523, l. 6). A cette date, Descartes dit avoir reçu, depuis quatre ou cinq jours, l'écrit du P. Bourdin, qu'il intitulera *Objectiones septimæ* (voir ci-avant p. 465, note b).

c. Ci-avant p. 450, l. 21.

force du mail, au 2<sup>nd</sup>  $\frac{1}{9}$ , au 3<sup>e</sup>  $\frac{1}{27}$ , au 4<sup>e</sup>  $\frac{1}{81}$ , & ainſy a l'infini. Vous auiez ſeulement laiſſé couler vne erreur de plume, a ſçauoir que le tiers de 13 eſt  $4\frac{1}{3}$ , au lieu que c'eſt  $4\frac{1}{3}$ , ce qui vous auoit empeſché de trouver le conte iuſte.

5

Le n'ay point d'heures de reſte pour penſer a la roulette de M<sup>r</sup> de Roberual; & apres luy en auoir cy deuant donné les tangentes, qu'il auoit confeſſé ne pouuoir trouver<sup>a</sup>, il auroit, ce me ſemble, mauuaife grace a ſe vanter d'auoir trouué quelque choſe de plus, & dire que ie ne ſçauois le trouver. Et c'eſt a ſçauoir ſ'il a rien trouué; il ſ'en vante peuteſtre, afin de m'inciter a le chercher & luy aprendre; mais ce n'en eſt pas le moyen, bien que ie ne croy pas que ce qu'il propoſe ſoit fort difficile.

10

15

Pour ce que M<sup>r</sup> Vitus\* m'obiecte touchant la rarefaction de l'eau, quand elle ſe change en vapeur, diſant : *Sed ei primo declarandum eſt vnde talis ille motus competat, & quæ neceſſitas tantam violentiam ijs exprimens; deinde in vacuo vel in pleno fit hæc volutatio &c.*, ie reſpons que cete force ou violence de mouuement eſt communiquée aux parties de l'eau par la matiere ſubtile, & qu'elle remplit auſſy tout l'eſpace qu'elles n'occupent pas, & ainſy que leur mouuement ſe fait

20

1 ſecond vn neuſième. — troiſième vn vingtſeptième. — quatrième vn 81. — 3 treize. — quatre & vn quart. — 4 quatre

& vn tiers. — 6-15 Ie... difficile *omis.* — 16 Monſieur. — 19-20 *imprimens.*

a. Voir t. II, p. 312, l. 7, et l'*éclairciſſement*, p. 338. — La nouvelle queſtion, poſée par Roberval ſur la cycloïde, était probablement celle du *ſolide autour de l'axe* (cf. plus haut, p. 8, l. 13).

*in pleno*. Mais ie ne trouue pas estrange que cela luy  
semble difficile; car ie n'ay pas encore assez expliqué  
la nature de cete matiere subtile. Le tafcheray de le  
faire cy apres en son lieu, & i'ay ouy faire telle estime  
5 de M<sup>r</sup> Vitus par M<sup>r</sup> D'Igby, que ie me promets de  
l'auoir de mon costé.

L'inuention du point de reflexion *datis speculo, oculo  
& obiecto*, est vn problème solide que Vitellion a re-  
solu avec vne hyperbole touchant les miroirs con-  
10 uexes; & il n'y a point plus de difficulté pour les con-  
caues, de façon que cela ne vaut pas la peine d'estre  
cherché; & il y a plus de 20 ans que ie l'ay trouué,  
mais ie ne m'en souuiens plus.

Il a neigé icy quelque peu, & apres gelé 4 ou 5 iours  
15 la semaine passée; & le plus froid fut le dimanche  
12 de Ian(uier). Depuis il a fait vn air de prim-  
tems, comme il auoit fait aussy auparauant. Voyla  
response a tout ce que i'ay receu de vous en ces  
3 voyages<sup>a</sup>.

20 Au reste, i'ay esprooué ces iours vn moyen de peser  
l'air qui m'a reussi; car ayant vne petite fiole de verre,  
fort legere & soufflée a la lampe, de la figure que vous  
la voyez icy peinte, de la grosseur d'une petite bale de  
ieu de paume, & n'ayant qu'une petite ouuerture, a  
25 passer vn cheueu, en l'extremité de son bec B, ie l'ay

5 Monsieur *deux fois*. — 20 après iours] passez *ajouté*.  
10 point] pas. — 12 vingt. — — 21 après m'a] assez bien  
14-19 Il a... voyages. *omis*. — *ajouté*.

a. Le signe d'accentuation sur l'*a* remplace évidemment la lettre *s* qui le  
suivrait dans l'orthographe ordinaire de Descartes : *voyasge*. Cf. t. I,  
*Introduction*, p. xciv, note 1.

pesée dans vne balance tres exacte, & estant froide elle pesoit  $78\frac{1}{2}$  grains. Apres cela, ie l'ay chauffée sur des charbons; puis, la remetant dans la balance en la situation qu'elle est icy peinte, c'est a dire le bec en

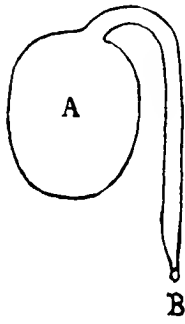

bas, i'ay trouué qu'elle pesoit a peine 5  
78 grains. Puis, plongeant le bec B  
dans de l'eau, ie l'ay laissé ainsy rafroi-  
dir, & l'air se condensant a mesure  
qu'elle se refroidissoit<sup>a</sup>, il est entré de- 10  
dans autant d'eau que la chaleur en  
auoit chassé d'air auparauant. Enfin, la  
pesant avec toute cete eau, i'ay trouué  
qu'elle pesoit  $72\frac{1}{2}$  grains plus que deuant; d'ou ie con-  
clus que l'air, qui en auoit esté chassé par le feu, est a  
l'eau qui estoit rentrée en sa place, comme  $\frac{1}{2}$  a  $72\frac{1}{2}$ , ou 15  
bien comme vn a 145. Mais ie me puis estre trompé  
en cecy, car il est malaysé d'y estre iuste; seulement  
fuis ie assuré que le pois de l'air est sensible en cete  
façon, & i'ay mis icy mon procedé tout au long, affin  
que, si vous auez la curiosité d'en faire l'espreue, 20  
vous la puissiez faire toute semblable.

Le n'ay receu aucuns exemplaires de Soli<sup>b</sup>, & si vous  
luy parliez ou faisiez parler, ie croy qu'on le pourroit  
auertir que ie l'empescherais de iouir de mon priui-  
lege, puis qu'il n'a pas satisfait aux conditions pour 25

2 : 78 grains & demy. — 1 est à. — 21 après semblable.]  
7 laissée. — 13 : 72 grains & 1e suis, et la lettre finit ici.  
demy. — 15 a] est à. — 16 vn a]

a. Descartes avait d'abord écrit *rafroidissoit*, puis il a corrigé l'*a* en *e*.  
Il n'a point fait cette correction deux lignes plus haut, *rafroidir*.

b. Voir ci-avant p. 448, l. 20.



lesquelles ie luy ay donné, & que i'ay, par escrit signé  
de sa main. Je suis,

Mon R<sup>nd</sup> Pere,

Vostre tres obeissant &  
tres obligé seruiteur,

5

DESCARTES.

Du 19 Jan. 1642.

Mandez moy qui est maintenant  
General de l'Oratoire\*.

Page 482, l. 16 — « *M. Vitus* », c'est-à-dire *Thomas White*, appelé aussi *Thomas Anglus*, ou *Monsieur Thomas*, ou *Monsieur Blanc*. Ce nom se retrouve dans une lettre d'un Minime, le P. Durel (ou Du Relle), écrite de Rouen, le 26 février 1642, à Mersenne, qui en dit un mot à Descartes (lettre CCLXXIII ci-après, *éclaircissement*). *Thomas White* avait publié *trois dialogues du Monde*, à savoir *de sa matiere, de sa forme et de ses causes*, dont deux exemplaires furent envoyés à Huygens, un pour lui, l'autre pour Descartes; voir lettre CCLXXXIV ci-après, du 13 octobre 1642.

Page 485, l. 9. — Le P. Charles de Condren, élu Général de l'Oratoire, le 30 octobre 1629 (voir t. I, page 37, *éclaircissement*), était mort le 7 janvier 1642. Son successeur, le P. François Bourgoing, ne fut élu qu'en avril suivant.

## CCLXIV.

DESCARTES A REGIUS.

[Endegeest, janvier 1642?]

Texte de Clerselier, tome I, lettre 91, p. 418.

*Non datée dans Clerselier; mais Descartes s'attendait à une visite de Regius (cf. ci-avant, p. 462, note a), sans doute aux vacances du nouvel an, et ne l'a point reçue; en outre, il fait allusion aux ennuis*

*de celui-ci, sans doute à la suite des Thèses de Voetius, soutenues le 18 et le 24 décembre 1641; enfin, une phrase de cette lettre (ci-dessous, l. 12-15) ressemble singulièrement à une autre de la lettre CCLXII ci-avant (p. 473, l. 14-17), du 19 janvier 1642, comme si elles avaient été écrites à peu près en même temps. Nous nous arrêterons donc à la date de janvier 1642. (C. A.) — Cependant il convient de remarquer qu'aucune mesure effective touchant l'enseignement de Regius ne fut prise avant le 19 février; voir, plus loin, lettre CCLXX. Il avait seulement dû différer une disputatio préparée pour les derniers jours de décembre; voir ci-après lettre CCLXV. (T.)*

Vir Clarissime,

Hic te ab aliquot diebus expectavi; iam autem aliquid audio quod, etsi non videatur esse vllius momenti, vereor tamen ne fortè tuum iter tardauerit; & ego econtra tanto magis tecum loqui exopto, vt quid super 5  
hac re agendum sit, communibus consilijs videamus. Nempe audio tuos aduersarios tandem vicisse, atque effecisse, vt tibi interdiceretur, ne nostra amplius doceres. Quo animo istud feras, nescio; sed, si mihi cre-  
dis, planè irridebis & contemnes, tamque apertam 10  
inuidiam tibi magis gloriosam esse existimabis, quàm imperitorum applausus. Neque profecto mirandum est, quod in re, in quâ vocum pluralitas locum habet, tu solus, cum veritate paucisque fautoribus, aduersario-  
rum multitudini resistere non potueris. Si hoc solo risu 15  
& silentio vlcisci velis, atque otium sequi, non dehortabor; sin minus, quantum in me erit, tibi non deero. Interim rogo vt, vel voce vel litteris, tui me instituti quamprimùm facias certio-rem. Vale & me ama.

Si huc venias, rogo vt quamplurimas ex aduersarij 20  
tui thesibus tecum afferas. Vale.

## CCLXV.

## REGIUS A DESCARTES.

[Utrecht], 24 janvier 1642.

[A. BAILLET], *La Vie de Mons. Des-Cartes*, tome II, p. 146, 147-8 et 148-9.

Cette lettre, la 15<sup>e</sup> MS. de Regius à Descartes, contenait sans doute le récit de tout ce qui s'était passé à Utrecht après les thèses du 8 décembre (voir ci-avant, lettre CCLVIII, p. 459 à 464). Baillet y entremêle, en effet, des passages traduits de la version officielle, publiée par les soins de l'Université d'Utrecht, et que nous donnerons in extenso d'après l'original latin.

Voici d'abord trois corollaires que Voetius fit ajouter à des thèses soutenues le 18 et le 24 décembre, en réponse à celles de Regius, du 8 décembre.

## COROLLARIA,

*Quæ ad necessariam præmonitionem studiosorum Theologiæ, præhabito iudicio et consensu Facultatis Theologiæ, serio et Scholasticè ventilanda proponimus 18 et rursum 24 Decemb., horis et loco solitis.*

I. Assertio *πρεσβεζολόγου* TAFFRELLI (quem Atheum Medicum vocabant Theologi Heidelbergenses, in iudicio suo de VORSTII tractatu, de Deo, perscripto ad deputatos Synodi Hollandicæ anno 1610) in Triumpho Philosophiæ, in præmissis axiom. D. 4, et D. 5, quam imprudentiâ juvenili ex illâ adoptare voluit popularis noster David GORLEVS, tunc temporis in Theologiâ, cui studere cæperat, aut cujus studio destinatus erat, vertiginem patiens et vacillans, in Exercit. Philosoph., Exerc. 14, pag. 267, quâ statuitur : Hominem ex animâ et corpore compositum esse Ens et unum per accidens, non verò per se; incurrit in veritatem non tantùm Physicam (quam Physicis explicandam relinquimus) sed et Metaphysicam, Pneumatologicam, et Theologicam. Monemus ergo studiosos nostros videant, ne uno absurdo temerè dato, multa aliâ sequantur, et error parvus in principio, fiat magnus in fine.

II. Rotatio Terræ diurna et annua (quam nostrâ ætate Keplerus, aliique nonnulli Mathematici ex oblivionis tenebris eruerunt) veritati divinæ sacris literis revelatæ directè et evidenter repugnat; nec convenit cum rationibus luminis Naturalis quas sana sobriaque Philosophia hactenus affatim sug-

gessit. Dubia quædam, ut et conjecturæ partim incertæ partim absurdæ, quæ contra adferri solent, nullam solidam Philosophiam, in quâ mens veritatis avida acquiescat, fundare queunt. Hactenus ergo reverentia scripturæ, et rationis ac luminis naturalis præjudicata quædam, quietem terræ nobis relinquunt; saltem à contrarii assertionem avertant, moderatissime ingenii suadeant ἐπέγειν ac doctè ignorare.

III. *Negativa Philosophia de substantialibus rerum formis earumque propriis ac specificis facultatibus, seu qualitatibus activis, et consequenter specificis rerum et distinctis naturis (quam Taurellus, Gorlæus, et Bassonis in scenam nostrâ hâc ætate reducere conati), non satis cum Physicâ Mosaicâ et sacrâ hactenus conciliari posse videtur. Consulant studiosi nostri Danæum, Zanchium, Commentatores in Genesin etc., scholasticos ad Lombardum et Thomam. Deinde, quicquid sit de summâ rei, quam Philosophorum disquisitioni relinquimus, hoc unum saltem hypomnema studiosis nostris subjicimus: Achillæi istius argumenti, quo formas explodere conantur, consequentiam suspectam habeant. Quæ hæc est: negatur Essentia et Existentia formarum, quia earum origo seu modus originis incertus est, aut explicari non potest, sic ut patroni formarum et sibi et aliis in eo satisfaciant. Hoc periculoso axioma semel hausto, proclive erit vanitati, scepticismo, et petulantia humani ingenii, disputare non dari animam rationalem, nec generationem et conceptionem hominis in utero matris, nec ventum, nec lumen, nec processionem divinarum personarum, nec assumptionem carnis et unionem hypostaticam in Christo, nec peccatum originale, nec miracula, nec prophetias, nec illapsus Dei in mentem et voluntatem hominis, nec regenerationem hominis per gratiam Dei, nec Energemata dæmonum intra corpus hominis, aut circa ejus mentem etc., quod modus originis istorum, teste experientia, et scripturâ de nonnullis (Psal. 139. Eccles. I, 10, 3. etc.), sic explicari nequeat, ut doctissimi non cogantur doctam ignorantiam profiteri, et mentes eorum quiescere si non evidentia veritatis inspectæ, saltem altitudine veritatis occultæ. (P. 28-30, Testimonium Acad. Vltr., et Narrat. Hist. etc., Rheno-Trajecti, ex typographiâ Wilhelmi Strickii, 1643.)*

« Ces corollaires, suivis d'une appendice, avec les thèses Théologiques sur le Jubilé Romain, devoient être publiquement soutenus les XVIII, XXIII & XXIV jours de Décembre. Mais le dessein de Voetius étoit de les faire signer par avance aux autres Professeurs en Théologie, & même à tous les Théologiens qui étoient Ministres ou Prédicateurs, & de députer ensuite quelques-uns de ses collègues vers le Magistrat, pour lui donner avis que le Médecin, c'est-à-dire M. Regius, auroit été condamné d'hérésie par un Confistoire ou un Concile Ecclésiastique & mis au rang de Taurellus & Gorlæus [en marge: Lettr. 15 de Reg. MS.], & que par ce moyen le Magistrat ne pût se dispenser honnêtement de l'ôter de la chaire. » (Baillet, II, 146.)

« Medicus (*Regius*) nescio quo indicio aut conjecturâ odoratus disputa-  
 » tioni Theologicæ de Jubilæo nunc propemodum excusæ corollaria non-  
 » nulla subjicienda, quæ ipsius paradoxa tangerent, omnimodo per suos  
 » inquisivit in Typographeio in dicta Corollaria; præterea querelis ac  
 » cursitationibus nullum non lapidem movit, ut disputationem (saltem  
 » quod ad Corollaria) impediret. Eaque ab eo factitata privatâ autoritate,  
 » consilio suo, nec cum Theologo (*Voetio*), Academiæ Rectore et disputa-  
 » tionis præside, nec cum Senatu Academico, nec cum Facultate Theolo-  
 » gicâ (quos hoc negotium tangebatur prius communicato. Quæ autoritas  
 » ab illo usurpata, nunquam tamen in ipsius paradoxas disputationes à  
 » Rectore aut Senatu Academico exercita, non poterat non Professoribus  
 » graviter displicere. »

« Tantum verò Medicus effecit, ut scheda continens Corollaria ad alte-  
 » rum ex Nobiliss. et Ampliss. D. D. Coss. (*Van der Hoolck*) à Typogra-  
 » pho sit delata : qui, lectis corollariis, intercessit apud Theologum, ut in  
 » gratiam Medici, re ipsâ manente, modus et forma proponendi paululum  
 » mutaretur; utpote cujus spem et existimationem putabat hâc ratione,  
 » imprimis præscripto Corollariis titulo Facultatis Theologicæ, planè  
 » supplantatum et ad incitas redactum iri. »

« Addebat Ampliss. D. Cos. se Medicum seriò monuisse de hâc temeri-  
 » tate. Insuper spondebat eum posthac cautiorem fore, seque effecturum,  
 » ut in posterum intra terminos suos se continendo à talibus paradoxis ab-  
 » stineret, quin et die proximo Facultatem Theologicam accederet, eique  
 » coram in omnibus satisfaceret. Atque hæc acta 16 Decemb. »

« Theologus Ampliss. D. Cos. (cujus meritis in Academiam et in se ni-  
 » hil non dandum putabat) operam suam pollicitus, postridie 17 Decemb.  
 » ad octavam conventu Facultatis indieto, postulatum Ampliss. D. Con-  
 » sulis, et promissum nomine Medici præstitum ibidem exposuit. »

« Stitit se in eodem conventu sub horam nonam Medicus, ac testatus se  
 » ignorasse assertiones suas (quibus Corollaria erant opposita, et nomina-  
 » tim de unione animæ et corporis humani) Theologiam tangere, aut  
 » periculosas esse; pollicitus est se nolle Theologiam vel minimum  
 » lædere, aut in eam incurrere. »

« Theologi amicè eum hortati sunt, ut à periculosis et litigiosis illis pa-  
 » radoxis Academiam turbaturis abstineret, ac potius spartam suam sedulo  
 » et fideliter ornaret. Obtulerunt porro, ut indicaret, quæ verba in Corol-  
 » lariis (quorum proba, uti vocant, à Typographo exhibita, ad manum  
 » erat) mutari aut induci vellet : quo facto, plura ipsi induxerunt, quàm  
 » designarat, testati se omnia in ipsius gratiam facturos, modò securitati  
 » juventutis fidei suæ commissæ, et Theologiæ ac conscientiæ suæ cautum  
 » esset. Petiit insuper Medicus consilium à Theologis, an satius esset dis-  
 » putationem, quam secundum Ordinem Collegii paratam habebat, pro-  
 » ponere ante ferias, an verò differre, atque ad tempus à disputationibus  
 » abstinere, donec recenti perturbatione paulatim evanescente, occasio et  
 » rerum vices aliud ferrent. »

« Ipse satis ostendebat hoc sibi non inconsultum videri, si quidem »  
 » Theologi ita suaderent : quod factum. »

« Hæc ita acta Ampliss. D. Cos. ilicò relata sunt à Theologo, Academiæ  
 » Rectore et disput. præside, qui respondebat sibi omnia perplacere. »  
 (p. 30-31, *Testim. Acad. Ultrai. et Narrat. Hist.*)

« On réforma donc les Corollaires; on ôta de leur titre le nom de la Faculté Théologique, & on corrigea ce qui pouvoit regarder personnellement M. Regius & M. Descartes. Mais comme les endroits des thèses, où l'un & l'autre étoient nommez ou défiguez par leurs écrits ou leurs opinions, étoient déjà imprimez, la précaution du Consul fut inutile pour ce point, et Voetius se crût fort heureux d'avoir ce prétexte pour couvrir sa dés-obéissance & sa mauvaise volonté. »

« Les thèses furent soutenues le XVIII de Décembre pour la première dispute, continuées durant les deux jours qui précédoient la fête de Noël. Le Repondant, qui étoit le sieur Lambert Vanden Waterlaet [en marge : Gemerthanus], s'y signala autant que son Président [en marge : Epist. 15 Reg. MS. ad Cart. & Epist. Cart. ad P. Dinet.], par la chaleur qu'on y fit paroître contre les opinions nouvelles, soutenues avec une ardeur égale par les Opposans, qui étoient presque tous écoliers de M. Regius. »

« Le Président trouvant qu'on n'y parloit pas assez de Monsieur Descartes chercha sur la fin de la dispute quelque question très-difficile, pour embarrasser l'un de ces Opposans dans la réponse, sans avoir néanmoins intention de l'écouter favorablement. C'est pourquoy voyant que l'Opposant se mettoit en devoir de le satisfaire sur la question par des réponses conformes aux Principes de la Philosophie nouvelle, il l'interrompit brusquement pour dire que ceux qui ne s'accommodoient pas de la manière ordinaire de philosopher, en attendoient une autre de M. Descartes, comme les Juifs attendent leur Elie qui doit leur apprendre toute vérité. » (Baillet, II, 147-148.)

« M. Regius... prit le party de répondre par écrit aux thèses de Voetius. Il en écrivit à M. Descartes le 24 jour de janvier de l'année suivante pour l'informer de tout ce qui s'étoit passé, et luy demander avis sur l'avenir [en marge : Lettr. 15 MS. de Reg.] Il luy marqua combien les esprits s'aigrissoient contre luy, & comment le party de Voetius se fortifioit de jour en jour; ajoutant que M. le Consul Vander-Hoolck leur protecteur étoit d'avis qu'il gardât le silence, ou qu'il calât la voile en traitant Voetius & les autres Professeurs avec le plus de douceur & de respect qu'il luy seroit possible. Il luy envoya en

*même tème la Réponse qu'il avoit préparée contre les thèses de Voetius, afin qu'il l'examinât avec le même droit qu'il avoit sur ses autres écrits.* » (Baillet, II, 148-149.)

Voir la réponse de Descartes, lettre suivante.

## CCLXVI.

DESCARTES A REGIUS.

Endegeest, janvier 1642.

Texte de Clerselier, tome I, lettre 89, p. 401-410.

*Sans date dans Clerselier. Mais il est question d'une réponse à l'Appendice et aux Corollaires de Voetius, réponse qui paraîtra le 16 février 1642. D'autre part. Descartes conseille de la faire paraître avant la fin des vacances s'il est possible (p. 509, l. 26); or les vacances durèrent jusqu'au 1<sup>er</sup> février (« feriis hybernis exactis ad kal. Februar. », p. 53, Testim. Acad. Vltr. et Narr. Hist.); cette lettre est donc de janvier 1642; elle répond à la précédente. — Sur une difficulté relative à la page finale de cette longue lettre, voir le dernier éclaircissement.*

Vir Clarissime,

Habui hic toto pomeridiano tempore præstantissimum virum D. Al(phonsum), qui multa mecum de rebus Ultraiectinis amicissimè ac prudentissimè differuit\*. Planè eum ipso sentio, tibi ad aliquod tempus à publicis disputationibus esse abstinendum, & summo perè cauendum, ne illos in te verbis asperioribus irrites. Vellem etiam quammaximè, vt nullas vnquam nouas opiniones proponeres, sed antiquis omnibus  
 5  
 10  
 nomine tenus retentis, nouas tantùm rationes afferres: quod nemo possit reprehendere; & qui tuas rationes

rectè caperent, sponte ex ijs ea quæ velles intelligi, concluderent. Vt, de ipsîs Formis Substantialibus & Qualitatibus Realibus, quid opus tibi fuit eas palam reijcere? Nunquid meministi me, in Meteoris pag. 164 [editionis gallicæ]<sup>a</sup>, expressissimis verbis monuisse 5 ipsas nullomodo à me reijci aut negari, sed tantummodo non requiri ad rationes meas explicandas? Quod idem si fuisses secutus, nemo tamen ex tuis auditoribus non illas reiecisset, cum nullum earum vsum esse perspexisset, nec interim in tantam collegarum tuorum inuidiam incidisses. Sed quod factum est, infectum fieri nequit. Nunc curandum est, vt quæcumque vera proposuisti, quàm modestissimè deffendas, & si quæ minus vera, vel tantum minus aptè dicta, elapsa sint, absque vllâ pertinaciâ emendes, putesque 15 nihil esse in philosopho magis laudandum quàm liberam errorum suorum confessionem. Vt in hoc, *quod homo sit ens per accidens*, | scio te nihil aliud intellexisse quàm quod alij omnes admittunt, nempe illum esse compositum ex duabus rebus realiter distinctis; sed 20 quia verbum, *ens per accidens*, eo sensu non vsurpatur in scolis, idcirco longè melius est (si fortè vti non possis explicatione, quam præcedentibus meis litteris suggereram<sup>b</sup> : video enim te ab illâ nonnihil deflectere, necdum scopulos fatis vitare in tuo vltimo scripto), vt apertè fatearis te illum scolæ terminum non rectè intellexisse, quàm vt malè dissimules; ideoque, cum de re planè idem quod alij sentires, in verbis 25

a. *Editionis gallicæ*, addition de Clerselier, les *Essais* de 1637 n'ayant pas encore, à cette date de 1642, d'autre édition que la française.

b. Ci-avant, p. 460, l. 4.



tantum discrepasse. Atque omnino vbicumque occur-  
 ret occasio, tam priuatim quàm publicè, debes profiteri  
 te credere hominem esse *verum ens per se, non autem per*  
*accidens*, & mentem corpori realiter & substantialiter  
 5 esse vnitam, non per situm aut dispositionem, vt habes  
 in tuo vltimo scripto (hoc enim rursus reprehensioni  
 obnoxium est, & meo iudicio non verum), sed per ve-  
 rum modum vnionis, qualem vulgo omnes admittunt,  
 etsi nulli, qualis sit, explicent, nec ideo etiam teneris  
 10 explicare; sed tamen potes, vt ego in *Metaphysicis*<sup>a</sup>,  
 per hoc, quod percipiamus sensus doloris, aliosque  
 omnes, non esse puras cogitationes mentis à corpore  
*distinctæ*, sed confusas illius realiter vnitæ percep-  
 tiones: si enim Angelus corpori humano ineffet, non  
 15 sentiret vt nos, sed tantum perciperet motus qui cau-  
 sarentur ab obiectis externis, & per hoc à vero homine  
 distingueretur.

Quantum ad tuuri scriptum, etsi non videam quid  
 eo facere velis, mihi videtur, vt ingenuè & candidè  
 20 fatear quod sentio, nec ad rem propositam, nec ad for-  
 tunam huius temporis fatis esse accommodatum;   
 multa enim in eo nimis dura, & non fatis apertè ra-  
 tiones explicas, quibus bona causa deffenditur, adeo  
 vt in eo scribendo, ex tædio forsan atque indigna-  
 25 tione, ingenium tuum languisse videatur. Excusabis,  
 vt confido, libertatem meam; & quia mihi esset diffi-  
 cilius, de singulis quæ scripsisti monere quid sentiam,  
 quàm aliquod tale scriptum delineare, hoc potius  
 |agam, & quamuis multò me alia negotia vrgeant,  
 30 vnã tamen aut alteram huic rei diem impendam.

a. *Meditatio 6<sup>a</sup>*, p. 91-94 (édit. 1641), ou p. 75-78 (édit. 1642).

Exiftimo itaque operæ pretium eſſe, vt ad Appendicem Voëtij \* publico ſcripto respondeas : quia ſi planè taceres, tibi fortè tanquam victo magis inſultarent inimici ; ſed tam blandè ac modeſtè respondeas, vt neminem irrites, ſimulque tam ſolidè, vt rationibus tuis ſe  
 5 vinei Voëtius animaduertat, & ideo, ne ſæpius vincatur, tibi contradicendi animum deponat, ſequæ a te demulceri patiatur. Curſim hic ponam argumentum illius reſponſionis, qualem ego ipſam faciendam putarem, ſi tuo in loco eſſem ; & partim gallicè, partim  
 10 latinè ſcribam, prout verba celerius occurrent, ne fortè, ſi latinè tantùm ſcriberem, verba mea mutare negligeres, & ſtilus nimis incultus pro tuo non agnoſceretur.

*Henrici Regij &c. Reſponſio ad Appendicem, vel Notæ in  
 Appendicem ac Corollaria Theologico-Philoſophica  
 Domini Giſb. Voëtij, &c.* 15

Je voudrois, apres, commencer par vne honneſte lettre à Monsieur Voëtius, en laquelle ie dirois qu'ayant veu les tres-doctes, tres-excellentes & tres-subtiles  
 20 Theſes qu'il a publiées touchant les Formes Subſtantielles & autres matieres appartenantes à la Phyſique, & qu'il a particulierement adreſſées aux Profeſſeurs en Medecine & en Philoſophie de cette Vniuerſité, au nombre deſquels ie ſuis compris, j'ay eſté extreme-  
 25 ment aiſe de ce qu'un ſi grand homme a voulu traiter de ces matieres, comme ne doutant point qu'il n'auroit vſé de toutes les meilleures raiſons qui ſe peuvent trouuer, pour prouuer les opinions qu'il deſſend,

en forte qu'après les siennes, il n'en faudroit plus attendre d'autres. Et même, que ie me fuis réioüy de ce que, la plupart des opinions qu'il a voulu défendre en ces Theses, estant directement contraires à  
5 celles que j'ay enseignées, il semble que ç'a esté particulièrement à moy a qui il a adressé sa Preface, & qu'il a voulu par là me conuier à luy répondre, & ainsi m'inuiter, par vne honneste émulation, à rechercher d'autant plus curieusement la verité. Que ie  
10 m'estimé bien glorieux de ce qu'il m'a voulu faire cét honneur. Que ie ne puis manquer de tirer de l'auantage de cette attaque, à cause que ce me fera même de la gloire, si ie suis vaincu par vn si fort aduersaire. Que ie luy en rens graces tres-afféctueusement,  
15 & mets cela au nombre des obligations que ie luy ay. & que ie reconnois estre tres-grandes. *Hic fuse commemorarem quomodo me iuuerit in professione acquirendâ, quomodo mihi patronus, mihi fautor, mihi adiutor semper fuerit, &c.* Enfin, que ie n'aurois pas manqué  
20 de répondre à ses Theses par d'autres Theses, & de faire, comme luy, des disputes publiques touchant ces matieres, si ie pouuois esperer vne audience aussi fauorable & aussi tranquille; mais qu'il a en cela beaucoup d'auantage par dessus moy, à cause que le  
25 respect & la veneration qu'on a pour luy, non seulement à cause de ses qualitez de Recteur & de Ministre, mais beaucoup plus à cause de sa grande pieté, de son incomparable doctrine & de toutes ses autres excellentes qualitez, est capable de retenir les plus  
30 insolens, & d'empescher qu'ils ne fassent aucun desordre aux lieux où il preside; au lieu que, n'ayant

point le mesme respect pour moy, deux ou trois fripons, que quelque ennemy aura enuoyez à mes disputes, seront suffisans pour les troubler; & ayant éprouué cette fortune en mes dernieres<sup>a</sup>, ie croyrois m'abaissér trop, & ne pas assez conseruer la dignité du lieu que nostre tres-sage Magistrat m'a fait l'honneur de vouloir que i'occupasse en cette Academie, si ie m'y exposois d'orénauant. Non pas que ie sois fâché pour cela, ny que ie pense deuoir aucunement estre honteux de ce qui s'est passé; car, au contraire, ces faiseurs de bruit ayant tousiours interrompu nos réponses, auant que de les auoir pû entendre, il a esté tres-aisé à remarquer, que nous n'auons point donné occasion à leur insolence par nos fautes, mais qu'ils estoient venus à nos disputes tout à dessein de les troubler, & d'empescher que nous ne pussions auoir le temps de faire bien entendre nos raisons. Et l'on ne peut iuger de là autre chose, sinon que mes ennemis, en se seruant d'un moyen si seditieux & si iniuste, ont témoigné qu'ils ne cherchent pas la verité, & qu'ils n'esperent pas que leurs raisons soient si fortes que les miennes, puis qu'ils ne veulent pas qu'on les entende. Et quand on ne scauroit pas que ces troubles m'auroient esté procurez par l'artifice d'aucuns ennemis, *sed à solâ iuuenum aliquorum lasciuia*, on scait bien que les meilleures choses, estant exposées au public, sont aussi souuent suiettes à cette fortune que les plus mauuaises ou impertinentes. Ainsi on estoit autresfois fort attentif aux badineries d'un danseur de corde, là où ceux qui representoient vne tres-belle & tres-

a. Voir ci-avant, p. 462-463, *éclaircissement*.

elegante Comedie de Terence<sup>a</sup>. estoient chasséz du theatre par de tels battemens de mains ; ainsi, &c. Ces raisons donc me donnent suiet de publier plustost cette réponse que de faire des Theses ; ioint aussi  
 5 qu'on peut mieux trouuer la verité, en examinant à loisir, & de sens froid, deux écrits opposez sur vn mesme suiet, que non pas en la chaleur de la dispute, où l'on n'a pas assez de temps pour peser les raisons de part & d'autre, & où la honte de paroistre vaincus, si les nostres estoient les plus foibles, nous en  
 10 oste souuent la volonté. C'est pourquoy ie le supplie de la receuoir en bonne part, comme ne l'ayant faite que pour luy plaire, & luy témoigner que ie ne suis pas si negligent, que de manquer de satisfaire à l'hon-  
 15 neste semonce qu'il m'a faite, par ses Theses, de faire voir au public les raisons que j'ay pour soutenir les opinions qu'il a impugnées ; & ce, pour le bien general *totius rei litterariæ*, & particulièrement pour le bien & la gloire de cette Vniuersité ; & que ie l'honoraray & estimeray tousiours *vt patronum, fautorem amicitissimum, &c. Vale.*

Après vne lettre de cét argument, ie serois imprimer : *Domini Gifberti Voëtij præfatiuncula, ad Doctiss. expertiss. Medic. &c., vsque ad Thesim primam* \*.

25 | RESPONSIO AD PRÆFATIONEM.

Que ie loüe icy grandement sa ciuilité & sa courtoisie, de ce que, nonobstant le pouuoir que sa Theo-

a. Terence, *Hécyre*, Prolog. I, 4-5 ; et Prolog. II, 33-35.

logie, qui est la principale science, luy donne sur toutes les autres, & celuy que sa qualité de Recteur luy donne particulièrement en cette Academie, il n'a pas voulu traiter des matieres de Physique, sans vser de quelque excuse enuers les Professeurs en Philosophie & en Me- 5  
decine. Que ie suis fort d'acord avec luy de ce qu'il blâme les *adolescentes, qui vix elementis Philosophiæ imbuti, absque euidenti & validâ demonstrationum euictione, omnem scolarum Philosophiam exhibitant, antequam terminos eius intellexerint, eorumque notione destituti,* 10  
*authores superiorum facultatum sine fructu legant, lectionesque & disputationes, tanquam mutæ personæ aut statuæ dedalæ, audire cogantur. Sed quia valdè diligenter ipsos hoc in exordio admonet, ne tam facîle id agant,* & comme si c'estoit vne faute fort ordinaire, laquelle 15  
toutesfois a esté inconnuë iusques à present, *non immeritò suspicor hoc de solis auditoribus meis intelligi :* car i'ay déjà sceu que quelques-vns, estant ialoux de voir les grans progresz que mes auditeurs faisoient en peu de tems, ont tasché de décrier ma façon d'enseigner, 20  
en disant que ie negligeois de leur expliquer les termes de la Philosophie, & ainsi que ie les laissois incapables d'entendre les liures ou les autres Professeurs, & que ie ne leur apprenois que certaines subtilitez, dont la connoissance leur donnoit apres cela tant de presomp- 25  
tion, qu'ils osoient se mocquer des opinions communes. Et, pour ce fuiet, ie me persuade que Monsieur Voëtius (ou *Reclor magnificus, &c.*; donnez-luy les titres les plus obligeans & les plus auantageux que 30  
vous pourrez), ayant esté auerty de cette calomnie, en a voulu toucher icy vn mot en passant, afin de me donner

occasion de m'en purger ; ce que ie feray facilement, en faisant voir que ie ne manque pas d'expliquer tous les termes de ma profession, lors que les occasions s'en presentent, bien que i'aye encore plus de foin d'enseigner les choses. Et ie veux bien confesser que, d'autant que ie ne me fers que de raisons qui sont tres-euidentes & intelligibles à ceux qui ont seulement le sens commun, ie n'ay pas besoin de beaucoup de termes étrangers pour les faire entendre ; & ainsi, qu'on peut bien plustost auoir appris les veritez que i'enseigne, & trouuer son esprit satisfait touchant toutes les principales difficultez de la Philosophie, qu'on ne peut auoir appris tous les termes dont les autres se seruent pour expliquer leurs opinions touchant les mesmes difficultez, & avec tous lesquels ils ne satisfont iamais ainsi les esprits qui se seruent de leur raisonnement naturel, mais les remplissent seulement de doutes & de nuages. Et enfin, que ie ne laisse pas d'enseigner aussi les termes qui me sont inutiles, & que, les faisant entendre en leur vray sens, *celerius à me quàm vulgo ab alijs discuntur*. Ce que ie puis prouuer par l'experience que plusieurs de mes auditeurs ont faite, & dont ils ont rendu preuue en disputant publiquement, apres n'auoir étudié que tant de mois, &c.

Or ie m'affure qu'il n'y a personne de bon sens, qui ose dire qu'il y ait rien à blâmer en tout cecy, ny mesme qui ne soit grandement à prifer. *Et, si enim sæpe hinc contingat, vt qui mea audiuerunt, ea quæ ab alijs in contrarium docentur, vt minus rationi consentanea, contemnant, vel etiam, si placet, exhibent*, on n'en doit pas reietter la faute sur ma façon d'enseigner, mais plustost sur

celle des autres, & les conuier à fuiure la mienne autant qu'il leur fera possible, plutoft que de la calomnier, & *velle ipsam calumniâ suâ obruere.*

*THESIS PRIMA, &c.\**

*Responſio ad primam Theſim.*

5

Planè hîc aſſentior ſententiæ Domini Reſtoris Magiſtri, nempe quod *innocia illa entia*, quæ formas ſubſtan|tiales & qualitates reales vocant, non ſint temerè de antiquâ ſuâ poſſeſſione deturbanda; quin & ipſa nondum hætenus abſolutè reieciimus, ſed tantum- 10 modo profitemur nos ipſis non indigere ad cauſas rerum naturalium reddendas, putamuſque rationes noſtras eo præcipuè nomine eſſe commendandas, quod ab eiufmodi aſſumptis incertis & obſcuris nullomodo dependeant. Quoniam in talibus idem ferè eſt dicere, ſe ijs 15 nolle vtî, ac dicere, ſe non admittere : quia nempe ab alijs non aliam ob cauſam admittuntur, quàm quia neceſſariæ eſſe putantur ad effectuum naturalium cauſas explicandas; non difficiles erimus in conſitendo nos illa planè reijcere. Neque id, vt ſpero, Mag. Rec- 20 tor vitio nobis vertet, quia dudum ſcolarum Philoſophiam, nominatim Logicam, Metaphyſicam, Phyſicam, ſi non accuratiſſimè, ſaltem mediocriter perdidicimus, & *miſera illa entia* nullius vſûs eſſe percepimus, niſi ad excæcanda ſtudioſorum ingenia, & ipſis, in locum 25 *doctæ illius ignorantia*, quam Reſt. Mag. tantoperè commendat, ſuperbam quandam aliam ignorantiam obtrudendum. Sed ne parùm liberales videamur, laudo



etiam quod Mag. Rect. adolescentes à *feroce contemptu*  
*& fugâ studij Philosophici*, atque *insuper ab idioticâ, ru-*  
*sticâ & superbâ ignorantia* velit reuocare, nec ullomodo  
 5 possunt suspicari eum hinc respexisse ad illam in meos  
 auditores querelam, de quâ paulo antè<sup>a</sup>, quod scilicet  
 vulgarem Philosophiam, meâ intellectâ, contemnant.  
 Neque enim fas puto, existimare tam pium virum, ab  
 omni maledicendi studio tam alienum, & mihi priuatim  
 summè amicum, tam alienis nominibus vti voluisse, vt  
 10 cognitionem Philosophiæ quam doceo, quæque tam  
 vera & aperta est, vt qui semel ipsam didicit, alias fa-  
 cile contemnat, *rusticam, idioticam, & superbam igno-*  
*rantiam* appellet, *contemptumque* istum opinionum quæ  
 falsæ existimantur, ortum ex cognitione Philosophiæ  
 15 verioris, vocet *ferocem, & fugam studij Philosophici*;  
 tanquam si, per studium Philosophicum, nil nisi studium  
 earum controuersiarum, in quibus nulla vnquam certa  
 veritas habetur, non autem studium ipsius veritatis, sit  
 intelligendum.

20

### THESIS SECVNDA, &c. \*

#### *Responso ad Thesim secundam, &c.*

Duodecim hinc puncta proponuntur, quæ optimè  
 paulo antè ab ipso Mag. Rectore *præiudicia & dubia*  
 fuerunt appellata; quia nihil affirmandi, sed dubitandi  
 25 tantum, occasionem dare possunt ijs qui magis præ-  
 iudicijs quàm rationibus mouentur, & perfacile sol-  
 uuntur ab ijs qui rationum momenta examinant.

*In primo, quærit an conciliari possit opinio negans for-*

*mas substantiales cum sacrâ scripturâ.* Quâ de re nemo potest dubitare, qui tantum sciet Prophetas & Apostolos, aliosque qui dictante Spiritu Sancto sacras scripturas composuerunt, de Entibus istis Philosophicis, & extra scolas planè ignotis, nunquam cogitasse. Ne enim aliqua sit ambiguitas in verbo, hic est notandum, nomine formæ substantialis, cum illam negamus, intelligi substantiam quandam materiæ adiunctam, & cum ipsâ totum aliquod merè corporeum componentem, quæque non minùs, aut etiam magis quàm materia, sit vera substantia, siue res per se subsistens, quia nempe dicitur esse Actus, illa verò tantum Potentia. Huius autem substantiæ, seu formæ substantialis, in rebus merè corporalibus, à materiâ diuersæ, nullibi planè in sacrâ scripturâ mentionem fieri putamus. Atque inter cætera, vt agnoscat quàm parum vrgeant ea loca scripturæ, quæ à Mag. Rect. hic citantur, puto sufficere si omnia referamus. Nempe, Gen. 1, vers. 11, habetur : *Et ait : Germinet terra herbam virentem & facientem semen, & lignum pomiferum faciens fructum iuxta genus suum.* Et 21 : *Creavit Deus cete grandia, & omnem animam viuentem atque motabilem. quam produxerunt aquæ in species suas, & omne volatile secundum genus suum, &c.* — le vous prie de mettre tous les autres passages, car ie les ay tous cherchez, & ie ne voy rien qui serue aucunement à son fuiet. — Neque enim potest dici verba *generis* aut *speciei* designare | differentias substantiales, cum sint etiam genera & species accidentium ac modorum, vt figura est genus, respectu circularum & quadratorum, quæ tamen nemo suspicatur habere formas substantiales, &c.

2. Veretur ne, si formas substantiales in rebus purè materialibus negemus, dubitare etiam possimus, an detur aliqua in homine, illorumque errores qui Animam Mundi Vniuersalem aut quid simile imaginantur, non tam fœliciter & tutò retundere, quàm assertores formarum.

Ad secundum addi potest, econtra ex opinione affirmante formas substantiales, facillimum esse prolapsum in opinionem eorum qui dicunt Animam humanam esse Corpoream & Mortalem; quæ cum agnoscitur sola esse forma substantialis, alias autem ex partium configuratione & motu constare, maxima hæc eius supra alias prærogatiua ostendit ipsam ab ijs naturâ differre, & naturæ differentiaviam aperit facillimam ad eius Immaterialitatem Immortalitatemque demonstrandam, vt in Meditationibus de primâ Philosophiâ nuper editis vidèri potest; adeo vt nulla excogitari possit, hæc de re, opinio Theologiæ magis fauens.

Ad quintum. Absurdum fanè sit pro ijs qui ponunt formas substantiales, si dicant ipsas esse immediatum suarum actionum principium; non autem absurdum esse potest pro ijs qui formas istas à qualitatibus actiuis non distinguunt. Nos autem qualitates actiuas non negamus, sed negamus tantùm ipsis Entitatem aliquam maiorem quàm Modalem esse tribuendam; hoc enim fieri non potest nisi tanquam substantiæ concipiantur. Nec etiam negamus habitus, sed duplicis generis illos intelligimus: nempe alij sunt purè Materiales, qui à solâ partium configuratione, aut aliâ dispositione, dependent; alij verò Immaterialiales, siue Spirituales, vt habitus fidei, gratiæ &c. apud Theologos, qui ab eâ non pendent, sed sunt modi spirituales menti inexi-

stentes, vt motus, aut figura, est modus corporeus corpori inexistentis.

*Ad octauum.* Vellem explicare, quomodo etiam autolmata sint opera naturæ, & homines in ijs fabricandis nihil aliud faciant quàm applicare actiua passiuus; vt 5  
etiam faciunt dum triticum feminant, vel mulum generari curant; quod nullam differentiam essentialem, sed tantum à naturà inductam affert, valdè tamen facit differre secundum magis & minus, vt ais, quia paucae illæ rotæ in horologio cum innumeris ossibus, neruis, 10  
venis, arterijs &c. vilissimi animalculi nullomodo sunt comparandæ. — Loca autem Scripturæ quæ citat, essent hîc rursus omnia afferenda, vt calumnia appareat; nihil enim vrgent.

*Ad decimum.* Eodem titulo Geometria & Mechanicæ 15  
omnes essent reijciendæ; quod quàm ridiculum & à ratione alienum nemo non videt. Nec hoc sine risu possem prætermittere, sed non suadeo.

*Ad vndecimum.* Non dicimus Terram à situ, positurâ & figurâ moueri, sed tantum disponi ad motum. Nec 20  
verò est circulus, vnam rem ab vnâ moueri, & ab aliâ disponi ad motum. Nec etiam vitiosus est circulus, quod vnum corpus moueat aliud, & hoc moueat tertium, & hoc tertium moueat rursus primum, si prius moueri desierit; vt neque est circulus, quod vnus homo 25  
pecuniam tradat alteri, quam hic alter tradat tertio, qui tertius primo rursus tradere potest.

*Ad duodecimum.* Qui dicunt per hæc principia nihil explicari, legant nostra Meteora, & conferant cum Aristotelis Meteoris; item Dioptricam cum aliorum 30  
scriptis, qui de eâdem materiâ scripserunt: & agnos-

cent opprobrium omne opinionibus à naturâ diuerfis remanere.

*AD TERTIAM THESIM\*.*

Rationes omnes, ad probandas formas substantialès,  
5 applicari possunt formæ horologij, quam tamen nemo  
dicet substantialem.

*AD QVARTAM THESIM\*.*

*Rationes, siue demonstrationes Physicæ, contra for-*  
*mas substantiales, quas intellectum veritatis auidum planè*  
10 *cogere arbitramur, sunt in primis hæc à priori Meta-*  
*physica, siue Theologica. Quod planè repugnet vt sub-*  
*stantia aliqua de nouo existat, nisi de nouo à Deo cre-*  
*etur; videmus autem quotidie multas ex illis formis,*  
*quæ substantiales dicuntur, de nouo incipere esse,*  
15 *quamuis à Deo creari non putentur ab ijs qui putant*  
*ipsas esse substantias; ergo malè hoc putant. Quod con-*  
*firmatur exemplo Animæ, quæ est vera forma substan-*  
*tialis hominis; hæc enim non aliam ob causam à Deo*  
*immediatè creari putatur, quàm quia est substantia; ac*  
20 *proinde, cum aliæ non putentur eodem modo creari,*  
*sed tantùm educi e potentiâ materiæ, non putandum*  
*etiam est eas esse substantias. Atque hinc patet non eos*  
*qui formas substantiales negant, sed potius eos qui*  
*affirmant, eò tandem per solidas consequentias adigi posse,*  
25 *vt fiant aut Bestiæ, aut Athei. Nollem itaque vt reijceres*  
*argumentum ab ortu formarum petatum. nec Thersti-*  
*ticum appellares, quia videtur ad hoc referri: sed po-*

nerem tantum, ea quæ ab alijs eâ de re dicta sunt nos non tangere, quoniam ipsos non sequimur. Altera demonstratio petitur à fine, siue vsu, formarum substantialium; non enim aliam ob causam introductæ sunt à Philosophis, quàm vt per illas reddi posset ratio actionum propriarum rerum naturalium, quarum hæc forma esset principium & radix, vt habetur in Thesi præcedenti. Sed nullius planè actionis naturalis ratio reddi potest per illas formas substantiales, cum earum assertores fateantur ipsas esse occultas, & à se non intellectas; nam si dicant aliquam actionem procedere à formâ substantiali, idem est ac si dicerent, illam procedere à re à se non intellectâ, quod nihil explicat. Ergo formæ illæ ad causas actionum naturalium reddendas nullomodo sunt inducendæ. Contra autem à formis illis essentialibus, quas nos explicamus, manifestæ ac Mathematicæ rationes redduntur actionum naturalium, vt videre est de formâ salis communis in meis Meteoris<sup>a</sup>. Et hîc subiungi potest quæ habes de motu Cordis.

### AD QUINTAM THESIM\*.

Quod tam sæpe iactat de *doctâ ignorantia*, dignum est explicatione. Nempe, cum scientia humana sit admodum limitata, & totum id quod scitur, ferè nihil sit, comparatum cum ijs quæ ignorantur, doctrinæ signum est, quod quis liberè fateatur se ignorare illa quæ re verâ ignorat: & in hoc propriè doctâ ignorantia consistit, quia scilicet est peculiaris eorum qui verè docti

a. *Discours Troisième*, p. 174.

funt. Nam alij qui vulgò doctrinam profitentur, nec tamen verè docti sunt, non valentes ea dignoscere, quæ nemo eruditus ignorat, ab ijs quæ sine dedecore vir doctus fateri potest se ignorare, omnia ex æquo se  
 5 scire profitentur; atque ad faciliè reddendas omnium rerum rationes (si tamen ratio vllius rei reddatur, cum explicatur obscurum per obscurius), formas substantiales & qualitates reales excogitarunt; quâ in re ipforum ignorantia nequaquam docta, sed tantum fu-  
 10 perba & pædagogica dici debet; in hoc enim manifesta superbia est, quod ex eo solo, quod naturam alicuius qualitatis ignorent, concludunt ipsam esse occultam, hoc est omnibus hominibus imperscrutabilem, tanquam si ipforum cognitio esset mensura  
 1 omnis humanæ cognitionis.

#### AD SEXTAM\*.

Non video hominis ratiocinium in ijs quæ de me inferit. Ait me in dissertatione de Methodo non satis euidenter demonstrasse esse Deum, quod ipse etiam  
 20 ibi professus sum. Quid autem ad hoc spectans inferri potest ex his verbis, *cogito ergo sum*? Et quàm malè hîc citat & mihi opponit tractatum Patris Merfenni & suum, cum suus adhuc in herbâ sit, & Merfennus nullum planè præter meas Meditationes de primâ Philo-  
 25 sophiâ edi curauerit!

#### AD SEPTIMAM\*.

Pro his verbis: *ipsa tamen, ut verum fatear &c.*, ponerem: — De ipsâ tamen nihil simile opinionibus Tau-

relli aut Gorlæi sustinuimus, nihilque omnino quod in  
 re à vulgari & orthodoxâ Philosophorum omnium sen-  
 tentiâ diffideat. Afferimus enim hominem ex Corpore  
 & Animâ componi, non per solam præsentiam, siue  
 appropinquationem, vnus ad alterum, sed per veram 5  
 vnionem substantialem; (*ad quam quidem ex parte cor-  
 poris requiritur naturaliter situs & partium conformatio,  
 sed quæ tamen sit diuersa à situ & figurâ modisque alijs  
 purè corporeis : non enim solum Corpus, sed etiam Ani-  
 mam, quæ incorporea est, attingit*). Quantum autem ad 10  
 modum loquendi, etsi fortè sit minùs vsitatus, ad id  
 tamen quod significare voluimus satis aptum fuisse  
 existimamus. Non enim diximus hominem esse *ens per  
 accidens*, nisi ratione partium, animæ scilicet & corpo-  
 ris : vt nempe significarem, unicuique ex his parti- 15  
 bus esse quodammodo accidentarium, quod alteri  
 iuncta sit, quia seorsim potest subsistere, & id vocatur  
 accidens, quod adest vel abest sine subiecti corrup-  
 tione. Sed quatenus homo in se totus consideratur,  
 omnino dicimus ipsum esse vnum *Ens per se*, & non 20  
 per accidens; quia vnio, quâ corpus humanum &  
 anima inter se coniunguntur, non est ipsi accidentaria,  
 sed essentialis, cum homo sine ipsâ non sit homo. Sed  
 quoniam multò plures in eo errant, quod putent ani-  
 mam à corpore non distingui realiter, quàm in eo 25  
 quod admissâ eius distinctione vnionem substantialem  
 negent; maiorisque est momenti ad refutandos illos  
 qui animas mortales putant, docere istam distinctio-  
 nem partium in homine, quàm docere vnionem; ma-  
 iorem me gratiam initurum esse sperabam à Theologis, 30  
 dicendo hominem esse *ens per accidens*, ad designan-



dam istam distinctionem, quàm si, respiciendo ad partium unionem, dixissem illum esse ens *per se*. Atque ita non meum est respondere ad ea quæ in opiniones Taurelli & Gortæi fuscè obijciuntur, sed tantummodo  
 5 conqueri, quod tam immeritò ac tam seuerè mihi aliorum errores affingantur.

Cæterùm in his fui prolixior quàm putaram, & quia non certus sum te hoc meo scripto esse vsurum, nolo iam plura scribere; sed si uti velis, rogo ut moneas  
 10 quamprimùm, & reliqua protinus vsque ad finem absolvam; scribasque quæ me linguâ uti malis. Vbi posui &c., intellexi aliquid deesse quod de tuo sit addendum. Omnia autem, si placet, cum Achille ac Nestore nostro Domino V. L.<sup>a</sup> communicabis, & nihil planè nisi ex  
 15 eius consilio suscipies; vel sanè, si quid sit quod ipse nolit scire, Domini Æmilij viri prudentissimi nobisque amicissimi consilio uteris; & ipsis multò magis quàm mihi credes, quia prævalent ingenio, & ibi præsentibus de omnibus faciliùs possunt iudicare, quàm ego absens  
 20 diuinare. Non puto te nimis honorificè de Voëtio loqui posse, velimque etiam ut caueas ne quam eâ in re ironiæ des suspicionem, nisi quatenus ex bonitate tuæ causæ nascetur; ut postea si nos cogat mutare stylum, tantò meliori iure id possimus, & ipse tantò  
 25 magis ridiculus euadat. Expedit etiam ut tua responsio quamprimùm edatur, & ante finem feriarum, si fieri potest.

Miratus\* sum admodùm quod scribas te de tuâ pro-

a. Sans doute *Van der Hoolck*. Voir ci-avant p. 446, l. 3, et p. 489, *passim*. — Cependant l'exemplaire de l'Institut indique *Van Leew*; cf. t. II, p. 569.

fessione periclitari, si Voëtio respondeas ; nesciebam  
 enim illum in vestrà Ciuitate regnare, magisque libe-  
 ram putabam ; & miseret me eius, quod Pædagogo  
 tam vili ac tam misero tyranno feruire sustineat. Te,  
 quoniam in eâ viuus, ad patientiam hortor, atque vt ea 5  
 tantùm facias quæ Dominis tuis magis placitura esse  
 existimabis. Idcirco non modò non per te, sed ne qui-  
 dem etiam per alium, Voëtio respondendum censeo,  
 quia hoc illum non minùs offenderet. Notulas tamen  
 extemporaneas, quæ mihi tuum scriptum cum omni- 10  
 bus Thesis conferendo occurrerunt, mitto, vt ipfis  
 vtaris vt lubet. Iniuriam autem facis nostræ Philoso-  
 phiæ, si eam nolentibus obtrudas, imo si communices  
 alijs quàm enixè rogantibus. Memini te olim mihi  
 gratias egisse, quod eius causâ professionem fuisses 15  
 adeptus<sup>a</sup>, atque ideo putabam illam Dominis tuis  
 non esse ingratham. Nam si aliter se res habet, &  
 malint te id quod placet Voëtio, quàm quod verius  
 putas, docere, censeo vt morem geras, & vel fa-  
 bulas Æsopi potiùs legas, quàm vt ipfis eâ in re dif- 20  
 pliceas.

Quæ habes in fine tuæ Epistolæ de globulis æthe-  
 reis, non intelligo ; quia non censeo illos à materiâ  
 subtilissimâ moueri, sed à se ipfis, cum motum habeant  
 ab exordio mundi sibi inditum. Nec etiam maiores ve- 25  
 hementiùs moueri quàm minores, sed absolutè con-  
 trarium puto : dixi quidem in Meteoris<sup>b</sup>, maiores, cum  
 magis sunt agitati, maiorem calorem efficere, sed non  
 ideo faciliùs moueri. Vale.

a. Lettre CXXXVI, du 18 août 1638, t. II, p. 305.

b. *Discours premier*, p. 160-163.

Page 491, l. 5. — « Dans le même temps, M. le Colonel Alphonse, qui s'étoit trouvé à Utrecht pendant ces troubles, qui avoit lû et examiné les écrits de M. Regius avec soin, qui l'avoit beaucoup servi auprès des Magistrats, et qui avoit attiré toute la jeune noblesse du pais à des conférences particulières qu'il faisoit de la Physique, étoit allé voir M. Descartes à Eyndégeest près de Leyde, où il s'étoit retiré depuis le mois de Mars 1641. Il l'entretint de tout ce qui s'étoit passé à Utrecht beaucoup mieux que ne fit la lettre de Regius; et ils se trouvèrent tous deux de même avis que M. Vander-Hoolck. » (BAILLET, II, 149.) — Tout ce passage n'est probablement qu'une amplification de Baillet sur le début de la présente lettre de Descartes. D'autre part, on doit se demander si ce « Colonel Alphonse » (cf. t. II, p. 569 et p. 625) diffère d'Alphonse de Pollot, que l'on verra (lettre CCLXVII) s'être activement mêlé des affaires d'Utrecht. Si Pollot n'avait que le titre de capitaine (voir plus haut, p. 280, *éclaircissement*), une promotion de grade est parfaitement, dans l'espèce, imputable au biographe de Descartes.

Page 494, l. 2. — « APPENDIX ad Corollaria Theologico-Philosophica nuperæ disputationi de Jubileo Romano subjecta, quam τῶν θεῶν sub Præsidio D. GIBERTI VOETII Theologiæ Doctoris et Professoris in Inclytâ Acad. Ultrajectinâ, omnibus quibus id visum fuerit, imprimis etiam ingeniosiss. ac doctiss. Medicinæ et Philosophiæ studiosis ventilandam proponit LAMBERTIUS VANDEN WATERLAET Gernerthanus Die 23 et 24 Decembris horâ nonâ. (P. 36, *Testim. Acad. Ultrai. et Narrat. Hist.*, Rheno-Trajecti, 1643.)

Page 497, l. 24. — « PREFATIUNCULA. Ad doctiss. expertiss. Medicinæ » et Philosophiæ Professores Academicos, reliquosque in hac inclytâ Re- » publ. Ultrajectinâ Medicos, et Philosophos.

» Viri Clarissimi, factum est in nuperâ disputatione nostrâ, ut doctiss. » et ornatiss. D. opponens, qui vestro et omnium auditorum judicio in pa- » læstrâ Medicâ et philosophicâ nunquam non omne punctum tulit, mihi ab » initio nihil tale ad evitandam πολυπραγμοσύνης suspicionem cogitanti, gra- » tissimam occasionem daret in capitalem quæstionem de formis substan- » tialibus excurrendi; quam alioquin ad vestrum forum ablegaram, quòd » libens faterer vestram esse philosophiam (nominatim, physicam et πηγήσει » et γηγήσει; Theologos necessario et sobrio usu ut plurimum posse esse con- » tentos. Hæc quia bonâ cum veniâ vestrâ ita evenere, non potui non telam » exorsam pertexere et paulo latiore disputandi campum Gymnastis » nostris aperire, indicatis rationibus, dubiis, et hypothesibus nonnullis, » quæ hactenus à fastidiosâ formarum, cum suis appendicibus, negatione » qualescunque judicium meum abduxerunt. Non statui falcem immittere » in vestram messem, aut carpere moderatam ac philosophicam libertatem » de quæstionibus ejusmodi, accuratiùs ac vulgò fieri solet, disquirendi, » quam vos admittitis, modò summa rei et tota schola philosophica non » tollatur. Hoc tantùm ago, ut ostendam me quæcunque potui, vestrâ et

» *vestri ordinis prædecessorum ingeniosè inventa, solerter observata, sub-*  
 » *tiliter dijudicata, rationibus suffulta, libenter pro modulo meo ac ra-*  
 » *tione temporis et didicisse hactenus, et etiamnum subinde discere* γηρίσ-  
 » *κοντα ἕει πολλά διδασκόμενον, atque ita vobis sapientiæ naturalis mystis*  
 » *jure meritoque applaudere velle; ubi vero non datur ultra prodire, vo-*  
 » *biscum in doctâ ignorantia acquiescere. Addere quidem possem, me nihil*  
 » *ἰτόπου commissurum, si adolescentes vix elementis philosophiæ imbutos*  
 » *hæc ratione moneam, ne tam facile absque evidenti et validâ demonstra-*  
 » *tionum evictione, omnem scholarum philosophiam exsibilent, antequam*  
 » *terminos ejus intellexerint; atque ita, ubi ad studia facultatum superio-*  
 » *rum se applicuerint, necessario præsidio destituti, cogantur autores*  
 » *omnes sine fructu legere, lectiones et disputationes tanquam* κωζά  
 » *πρόσωπα, aut statuæ Dedalæ audire, quippe incocta condimentis ignotæ*  
 » *ipsis philosophiæ. Sed præstat nunc manum de tabulâ. Suffecerit, ad*  
 » *commune veritatis depositum, in quo et vestræ et omnes aliæ disciplinæ*  
 » *æreolum nostrum contulisse. Valet, et de Academiâ, quod facitis,*  
 » *bene mereri pergite.* » (P. 36-38, Testim. Acad. Vltr. et Narrat. Hist., 1643.)

Page 500, l. 4. — « THESIS I. *De rerum naturis et formis substantialibus.* »

« Non ingerimus hæc studiosis, ut omnes nunc stante pede formas cum  
 » appendicibus suis necessario credant, aut pro iis mordicus contendant,  
 » sed ut saltem tantisper ἐπέλωσι: à peremptoriâ sententiâ ejusque execu-  
 » tione, quâ misera et innoxia entia de antiquâ suâ possessione deturben-  
 » tur; donec scholarum philosophiam, nominatim logicam, metaphysi-  
 » cam, physicam, si non accuratissimè, saltem mediocriter perdidicerint,  
 » et pauca hæc quæ subjicimus hypomnemata solide determinata, inque  
 » iis sibi satisfactum viderint. Vt cumque tandem judicarint, operam non  
 » luserimus, si eos à feroce contemtu et fugâ studii philosophici, insuper  
 » ab idioticâ, rusticâ et superbâ ignorantia interea temporis revocaveri-  
 » mus, ut saltem de iis alicubi dissentientibus aliquando dici possit illud  
 » jactatum apud Arabes: *Sapiens cum errat, errore erudito errat.* Sunt  
 » autem hypomnemata nostra triplicia: 1<sup>o</sup> Præjudicia et dubia quædam,  
 » quæ disceptantibus suggero. 2<sup>o</sup> Rationes pro formis, quæ perspicuè sol-  
 » vendæ. 3<sup>o</sup> Rationes contra formas et pro vicariis illis accidentibus, quas  
 » recentiores quidam formis substitutas velint, quæ convenienter cum prin-  
 » cipiis, hypothesis, et consecrariis suis defendendæ. » (*Ib.*, p. 38-39.)

Page 501, l. 20. — Des douze points de cette seconde thèse, nous ne donnerons que les sept auxquels répond Descartes.

« I. Considerent, an sibi satisfaciant in conciliatione hujus opinionis  
 » cum sacrâ scripturâ. Verum enim vero consonat. Et millies doctam  
 » ignorantiam profitebuntur philosophi Christiani, quam ut vel minimâ  
 » specie præjudicium adferant veritati divinæ. *Vide Gen. 1, 11, 21, 22,*

» 24, 25. *Proverb. 30, 24, 25, 26, 26, 25<sup>a</sup>*, ubi permanentes naturas, factas, et species rerum distinctas innui putamus. »

« II. Videndum, an non ab opinione negante, saltem facilius quam ab affirmante esset prolapsus in dubitationem : an ullæ sint formæ substantiales, quæ corpus hominis actuent, et unum compositum cum eo constituent? Quod si quis hoc neget, et Galeni *επιστολῶν*, aut particulam divinæ auræ seu animæ mundi, aut universalem intellectum Averrois, aut Platonis mentem, tanquam *πνευματικὸν* genium in ergasterium corporis detrusum eique alligatum, ut Prometheus Caucasos, si quis, dico, tale quid substituat, quibus rationibus illum felicius et tutius retunderes, quam assertores formarum? » (*Ib.*, p. 39.)

« ... V. Videndum ne negatio qualitatum propriarum, quæ internè emanant ex formâ et substantiâ rei (quarum negatio ad formarum negationem sequitur, haut aliter ac vara vibiam trahit), in hæc absurda nos adigat : 1<sup>o</sup> *Substantias creatas esse immediatum suæ operationis principium, cum nullæ sint qualitates activæ, quibus mediantibus operantur substantiæ* : quod vide excussum à Metaphysicis et Theologis, cum agunt de simplicitate Dei, deque distinctione attributorum divinorum. 2<sup>o</sup> Nullas esse omnino qualitates, ut nec secundæ aut tertiæ, ita nec primæ speciei, hoc est, nullos esse habitus, contra communem Philosophorum et Theologorum scholam. Velim videre quomodo ii, qui negant facultates seu potentias naturales, contra Atheos, Scepticos, Infideles vindicaturi sint habitus (quorum necessitatem scriptura et ratio suadet), ne pariter in pentagonum illud ergasterium *motus, quietis, quantitatis, posituræ, figuræ*, compingantur. » (*Ib.*, p. 40-41.)

« ... VIII. Sequeretur facultates proprias et intrinsecas earumque principia in animalibus alterius generis nulla esse, quam in automatis aut stautis Dedaleis, et consequenter opificia Dei et naturæ, per creationem aut generationem producta, essentialiter et univoce eadem esse cum operibus artis : quod quomodo cum *Ps. 104, 29, et 7, 14, 15, Num. 16, 22, et 27, 16, Hebr. 11, 9, 10, Habac. 2, 19*, satis conveniat, fateor me nondum videre. » (*Ib.*, p. 41.)

« ... X. Cum quantitati et figuræ tribuitur efficientia et motus, qui formis earumque qualitativis activis tribui solet, videndum ne aliquando adolescentes imprudenter per consequentiam admittant axioma illud Magicum, ab omni theologia et philosophiâ Christianâ hactenus rejectum : *Quantitatis et figuræ aliqua est efficacia, eaque aut per se aut cum aliis concurrat tanquam activum transmutationis principium.* » (*Ib.*, 41-42.)

« ... XI. Dubium hoc solvendum : quomodo non sit processus in infinitum, aut circularis demonstratio fere similis demonstrationi quam

a. *Sic.* Voetius parait avoir voulu citer les versets 24 à 28 du chap. 30 des *Proverbes*.

» prætendit decantata fides carbonaria Pontificiorum, ut tantundem fa-  
 » ciat ad illud : quare movetur, ex. gr., terra? *Resp.* : quia sic movent ejus  
 » situs, positura, figura. Et quare illa ita movent? et unde hoc est, an ab  
 » atomis, an à globulis ætheriis etc.? Quod si ais, rursum quero : mundus  
 » ille atomorum, aut globulorum, quomodo movetur, et quare? Tantun-  
 » dem auferes ; itque reditque viam. »

« . . . XII. Opprobrium de hâc opinione quasi omnisciâ tollendum, quod  
 » illi imponitur : *quod multo minus quam sententia opposita, immo nihil*  
 » *explicet aut solide demonstret in naturæ arcanis.* In genere quidem et  
 » indefinitè, dicit esse effectus naturales à quinquercione illo accidentium,  
 » quod Chorebus quisque unius atque alterius horulæ spatio doceri pos-  
 » set ; sed nec in specie nec in individuo, determinatè explicat aut probat,  
 » de rebus et motibus cœlestibus, de iis quæ in visceribus terræ, in fundo  
 » maris, in internis corporum motibus, de iis, inquam, quæ hactenus  
 » alios naturæ indagatores latuerunt. Sed de hoc sequenti Thesi 4. »

Page 505, l. 3. — Voici cette Thèse 3<sup>e</sup>. tout au long :

« Rationes, quæ à formarum assertoribus adferri solent, primum per-  
 » noscendæ, deinde perspicuè et solidè solvendæ. Hunc in finem accuratè  
 » legendus est junioribus aliquis ex recentioribus disputatoribus physicis  
 » aut metaphysicis ; quales ZWAREZ, PERERIUS, RUVIUS, TOLETUS, CONIM-  
 » BRICENSES, COMPLUTENSES, ARRIAGA, MENDOZA, etc. Ex omnibus plenis-  
 » sime et subtilissime hanc causam agit ZWAREZ. Nos in præsentiarum has  
 » tres rationes defendemus : »

« *Prima* ratio sumpta est ab actionibus propriis rerum naturalium, quæ  
 » promanant quæque ex suis distinctis perfectionibus et qualitatibus. Illæ  
 » autem perfectiones aliquam naturam substantiamque perficiunt. Hinc  
 » infertur in quolibet composito dari principium unum et radicem om-  
 » nium potentiarum et operationum : quod non est materia, (quæ com-  
 » munis) ; nec accidentia, quæ non possunt esse ultimum principium ;  
 » relinquitur ergo, nihil aliud esse quàm formam. »

« *Secunda* ratio : Datur aliqua prima radix, primusque conceptus cu-  
 » jusque entitatis, ex. gr. humanitatis, equinitatis etc., quæ constituat rem  
 » in proprio esse et ab aliis essentialiter distinguat. Atqui illa non est ma-  
 » teria, quippe communis ; nec accidentia aliqua, quia non possunt com-  
 » ponere aut constituere substantiam, eique dare entitatem ; ergo est  
 » illud quod formam, εἶδος, τό τι ἦν εἶναι, ἐντελέγειαν, perfectihabeam, na-  
 » turam  $\kappa\alpha\tau'$  ἐξοχῆν (quippe actuantem et informantem materiam et cum  
 » eâ constituentem compositum) appellamus. »

« *Tertia* ratio : Ex corruptione substantiali hoc colligimus. Aufertur  
 » essentia hominis, equi, canis etc.. ita ut, secundum scripturam et natu-  
 » ralem rationem, dicantur non esse. Sed hinc materia non desiit esse,  
 » quippe ingenerabilis et incorruptibilis : ergo forma ; quo factum ut dis-  
 » solveretur compositum, et fieret *non-ens* hoc, scil., puta, equus, canis

» etc. Quod si quis dicat per interitum solam fieri accidentium mutatio-  
 » nem, regerimus tum hominem, leonem, canem etc., mortuum, acci-  
 » dentaliter differre et non substantialiter à vivo; non magis quàm So-  
 » crates ægrotus differt à sano, sedens à stante, doctus ab indocto, senex à  
 » puero. Alias objectiones, quas BASSONIS *lib. 3.* opponit, coram in dispu-  
 » tatione diluemus. » (*Ib.*, p. 42-43.)

Page 505, l. 7. — « THESIS IV. Rationes, quæ contra formas adduci  
 » solent, philosophice ita demonstrantur necesse est, ut intellectum veri-  
 » tatis avidum cogant, et quiescere faciant. Quod hactenus nequaquam  
 » factum, nos nunc pro virili defendemus. »

« I. Ratio, et quidem palmaria ac Achillea, est : quia ortus, seu modus  
 » originis formarum non potest explicari, aut ita demonstrari, ut diffi-  
 » cultas nulla supersit. *Resp.* : responsionem nostram ad hujus argumenti  
 » majorem ejusque consequentiam, quam in corollario innuimus, non  
 » repeto, sed rursus defendendam sumo : additâ hâc cautelâ, si adoles-  
 » centes imprudentiores illâ chordâ oberrare non desinant, et tam rui-  
 » noso ac putrido tibicine subversionem et subsannationem totius sanæ  
 » sobriæque philosophiæ fulcire, eo tandem per solidas consequentias  
 » adigendos esse, ut fiant aut bestię aut athei. Sed vide *corollarium nos-  
 » trum.* Fuisse autem hoc negantis sententiæ argumentum Achilleum,  
 » constat ex GORLÆO, *Exercit. 14, p. 267*, et BASSONE, *lib. I, Intent. 3 et  
 » 4*, ubi ex hoc argumento præmisso concludit, *p. 159, linea 3, et p. 161*,  
 » coll. cum *indice, in voce forma*, nullas esse formas substantivas, et anti-  
 » quos facile potuisse ostendere, quomodo, à quo, et ex quo fiant formæ;  
 » dixerunt enim animam formamque cujusque rei esse instrumentum, et  
 » consistere in certâ rei partium compositione et proportionem. Porro de  
 » difficultatibus et multiplici disquisitione Philosophorum, ut explicent  
 » modum originis formarum, consulendi præter BASSONEM, *lib. 3, loc.  
 » cit.*, imprimis SENNERTUS *Hypomnem. physicor. I, cap. 3, et ZWAREZ,  
 » disp. metaph. 15.* »

« *Secunda* ratio est quam innuit GORLÆUS : Entia non esse multipli-  
 » canda absque necessitate, cum effectus rerum naturalium per alia prin-  
 » cipia sufficienter explicari, et ad ea reduci possint. Sed principia illa  
 » non uno modo explicant. Aliter enim veteres, quos laudat BASSONIS et  
 » refutat ARISTOTEL., l. 2 *Ἀκροάσις.*, aliter recentiores : quamvis pleræque  
 » sententiæ in uno aliquo communi conveniant, quo negato aut refutato  
 » et ipsæ concidunt. Nos rancidas et explosas jam pridem tum veterum  
 » tum recentium Paracelsistarum, Hermeticorum opiniones (quas frus-  
 » tra DORNAVIUS cum sacris literis conciliare conatus est) nunc non refo-  
 » diemus ; sed solummodo demonstrari petimus eam, quæ hodie aut heri  
 » emersit, statuentem à quantitate, figurâ, situ seu positurâ, motu, quiete,  
 » omnia derivari, omniaque arcana naturæ optime per ea explicari ac de-  
 » monstrari posse : quod nos negamus. Rationes adferuntur istæ. *Prima*,  
 » ut horologium movetur solâ dispositione partium suarum, per quanti-

» tatem, figuram etc., sic et res naturales ; sed verum prius, ergo et poste-  
 » rius. Negavimus majorem et minorem. Ad probationem minoris atque  
 » alias insuper instantias diximus, horologium bene dispositum et apta-  
 » tum, actu tamen non moveri sine externo movente, manu scil. hominis,  
 » aut vicariâ ejus, ponderis depressione ac tractione : quomodo clavicim-  
 » balum, cythara, testudo, optime ad cantum disposita et aptata, actu non  
 » canit, sine accedente externo motore, manu scil. artificis ; ut et molæ  
 » optime dispositæ actu non molunt sine externo impulsu aut tractione  
 » aquæ, venti, equi aut asini etc. Addimus nunc hydraulica organa aut  
 » clavicimbala, sine motu aut pulsu aquæ in tubulis subterraneis, actu  
 » non sonare ; nec tamen aquam illam dici posse partem organi, nedum  
 » motorem ejus internum. *Secunda ratio* : Quia cor animalis movetur solâ  
 » dispositione partium. *R.* : moveri ab animâ seu formâ informante, me-  
 » diantibus qualitatibus tanquam principiis *quo*, aliisque instrumentis ad  
 » motum animale requisitis. *Instantia* : Atqui potest imminui cordis  
 » motus, immo plane cessare aut tolli, etiam vivente animali ; ergo non  
 » est ab animâ ; siquidem enim ab animâ esset, utique præsentem animâ  
 » illâ, præsens esset motus. *Resp.* : Negatur majoris consequentia. Ratioci-  
 » natio est ab animâ rationali, et tamen ab infante recens nato abest illa,  
 » quamvis non absit anima rationalis. Sic dato motum cordis cessare in  
 » vivente animali, non tamen inde sequitur, animam seu formam non  
 » esse principium istius motûs. Quod enim motus aut imminuitur aut ces-  
 » sat, illud est ab organis et ab impeditâ facultate. *Instantia 2* : Si forma  
 » illa esset principium motûs, et uteretur ad illud qualitatibus et instru-  
 » mentis, tum sequeretur formam illam uti ratione seu ratiocinari. *Resp.* :  
 » Neg(atur) consequentia, quia formæ per facultates naturales operantur  
 » sine ratiocinatione ; sic animalia instinctu naturali, immo et vegetabilia  
 » noxia fugiunt, convenientia sibi prosequuntur ; sic, ex. gr., hirundo  
 » absque usu rationis chelidoniâ adhibitâ sanat oculos pullorum ; et sto-  
 » machus noster, jecur etc. concoquunt, nec sunt subjecta directioni ratio-  
 » nis. Addimus lapidem cadere deorsum, astra oriri, omnia denique  
 » naturalia motus suos peragere absque ratione : sic enim creata sunt à  
 » Deo, et secundum impressas sibi facultates ad fines suos tendunt, haut  
 » aliter ac sagitta ad scopum. Vide Metaphysicos disputantes de causâ  
 » finali. Ad minorem syllogismi responsum est ; de imminutione motûs  
 » cordis, concedi eam accidere, sed tum nullam speciem consequentiæ  
 » esse, siquidem imminutus motus etiam sit motus. Totalem cessationem  
 » motûs non concedi, sed deferri hoc ad experientiam Medicorum. Quis  
 » autem hoc expertus sit, non patere. Et quid ? si quis nullum ejus mo-  
 » tum aliquando extrinsecus percipiat, ideo non est dicendum, nullum  
 » intus aut exterius esse motum ; facile enim regeri posse, motum esse  
 » insensibilem, prout de systole in pulsu quidam statuunt. Atque hæc qui-  
 » dem rationes hactenus ventilatæ. Eædem ut de novo tanto melius ur-  
 » geantur, et aliæ deinceps adjiciantur, appendicem hanc conscripsimus. »  
 (Ib., p. 43-46.)



Page 506, l. 21. — « THESIS V. Consectarii loco adjicimus aliquid de  
 » qualitibus omnibus occultis : non esse temere rejiciendam sententiam  
 » philosophorum et medicorum. »

« 1° Quia melius convenit cum doctâ ignorantia (de quâ aliquando, si  
 » Deus volet, ex professo agemus), quàm sententia opposita, quæ panso-  
 » phiam, et quidem absque difficultate, spirare et promittere videtur ;  
 » quod non potest non esse suspectum. Videantur interim dicta scripturæ  
 » *Iobi 38, et 39, et 26, et 42, Eccles. I, Ps. 92, 11.* »

« 2° Quia occultæ qualitates, quas sagaces naturæ indagatores ipsis  
 » objecerunt explicandas, nondum ab illis explicatæ sunt. Vide quæso  
 » SENNERTUM, *de consensu chymicor. cum Aristotel.*, c. 8, imprimis *Hy-*  
 » *ponnem. Phys.* 2. Et si quas tentent explicare (quod tamen raro fit),  
 » rationes adferunt ineptas et ridiculas, aut ea negant quæ etiam expe-  
 » rientiâ confirmata sunt, ut ibid. loquitur eruditissimus SENNERTUS.  
 » Quamvis autem nostri fori propriè non sint, tamen quia syrna conse-  
 » quentiarum nimis dilatant ad explosionem totius Philosophiæ, nos pro  
 » modulo et exercitii gratia nunc defendemus, venena, hydrophobiam.  
 » pestis contagium, immo ne magnetem quidem, ab ipsis explicari posse  
 » per motum, quietem, situm, quantitatem, figuram. »

« *Prob.* Cur homines quidam præsentia felium (quam ipsi ignorant) ita  
 » afficiantur, ut pene syncopen patiantur? alii, si inscii particula casei  
 » vescantur, ita commoveantur, ut inde nonnunquam gravem et pericu-  
 » losum morbum sibi contrahant? » (*Ib.*, p. 46.)

Page 507, l. 16. — « THESIS VI. Addimus verbulum de omni motu  
 » locali circulari, de agitatione partium insensibilium, de globulis æthe-  
 » riis, de crassiori mundi parte in variarum figurarum particulas distri-  
 » butâ, quæ à subtilioribus elementis circumrapiatur in gyrum et in come-  
 » tarum ac planetarum globos, variè pro partium suarum diversitate à sole  
 » distantes, compingatur, et si quæ similia. Posse ea audiri tanquam in-  
 » geniosas conjecturas, aut nova inventa; non autem recipi pro solidâ et  
 » probatâ philosophiâ, ut ita instar Glauci Homerici temere mutemus  
 » γρόσσα γλκκείων, nisi ab *autore Dioptra Gallicæ*, qui novam philoso-  
 » phiam promittere videtur, aut quibuscumque aliis ἀνδρῶν ἀληθειῶν  
 » longe evidentius demonstrantur, quàm formæ, et facultates rerum, tum  
 » manifestæ tum occultæ, aliaque scholarum philosophemata hactenus à  
 » patronis suis demonstrata sunt. Meminerint autem φιλομαθεῖς hanc de-  
 » monstrationem fieri debere aut sensui nostro per ἀκτολόγησιν, aut  
 » rationi per solidas argumentationes : quas paulo evidentiores esse veli-  
 » mus, quam illa, quibus RENATUS DE CARTES in *Methodo sua* pag. 34.  
 » 35, 36, demonstrat esse Deum : *Cogito, inquit, ergo sum etc.* De quo  
 » ex professo erudit. MERSENNUS *aliique Parisienses* tract. nuper edito : et  
 » nos forte alias. » (*Ib.*, p. 47.)

Page 507, l. 26. — « THESIS VII. In *Corollar. I.* dixeram opinionem

» TAURELLI et GORLÆI, de homine ente per accidens, multis impingere  
 » Argumentum, quo moventur, tale est. Duo entia seu substantiæ com-  
 » pletæ faciunt unum per accidens et non per se : sed corpus et anima  
 » hominis sunt duæ substantiæ completæ. Ergo... *Resp.*: Major non est  
 » universaliter vera; et minor negatur. Quod coram in ipsâ disputatione  
 » ut pluribus et usque ad extremum ventiletur, cursim nunc indicamus  
 » istas hypotheses : »

« 1° Hominem esse speciem substantiæ et animalis unam, in unam es-  
 » sentiam seu naturam ex animâ et corpore creatam, innui putamus *Gen.*  
 » 2, *vers.* 7, *I Cor.* 15, 45, coll. cum *Genes.* 1, 26, 27. »

« 2° Christus θεῖνθρωπος (in quo duæ naturæ seu substantiæ completæ)  
 » est unum per se et non per accidens : facta est enim unio naturarum in  
 » unum suppositum ὁσιωδῶς. Vide Theologos de personâ Christi. Multo  
 » magis ergo, substantialiter et per se, facta est unio inter animam et cor-  
 » pus hominis, quippe quæ tam longe non distant, nec tam sunt completæ  
 » substantiæ, ac divinitas et humanitas. »

« III. Christi humana natura vera non esset magis substantia una per  
 » se, quàm eadem mortua; nec in vivente magis fuisset substantialis unio  
 » animæ et corporis, quàm in mortuo; quod videtur absurdum. »

« IV. Subjectum adæquatum et totale virtutis et peccati, et consequenter  
 » præmii et pœnæ, non esset compositum et suppositum humanum se-  
 » cundum animam et corpus, corpus secundum omnes corporeas facul-  
 » tates et partes; sed tantum Mens seu anima hominis, nisi forte excipiatur  
 » glandula pinealis, quod facultas animalis et mens humana illi propius  
 » et magis immediate videatur assistere et cum eâ conjungi aut in eâ ha-  
 » bitare. Vide *I Corinth.* 5, 5, et 7, 34, et 6, 19, 20; *I Thess.* 5, 23;  
 » *Rom.* 6, 12, 13. »

« V. Non tam commode refutari possent Sociniani, qui negant corpus  
 » esse partem essentialem hominis, aut cum animâ constituere substan-  
 » tiam et suppositum humanum; consequenter idem numero corpus non  
 » esse resuscitandum. De quo Antagonistæ Socinianorum, et nos in præ-  
 » lectionibus locorum communium. »

« VI. Sequeretur angelum, Dæmonem in corpore energumeni, (impri-  
 » mis si assistat glandulæ pineali, aut illam præ aliis partibus corporis  
 » energemate suo insideat), non magis aut minus esse unum, quàm ani-  
 » mam existentem in corpore: idem enim utrobique esset genus et modus  
 » unionis, scilicet per accidens; nec hic magis quàm illic esset unio sub-  
 » stantialis aut una substantia seu natura. »

« VII. Idem sequeretur de animâ separatâ, si quidem alteri homini, aut  
 » corpori alicui humano assisteret. »

« VIII. Quia ex hypothesis TAURELLI et GORLÆI (quibus omne composi-  
 » tum est ens per accidens, et solum simplex ens per se) per consequen-  
 » tiam educi posset, etiam angelos et animas separatas esse entia per acci-

» dens, quippe realiter composita ex duobus entibus completis, subjecto  
 » scilicet et accidente. Breviter, in totâ rerum naturâ nullas esse substan-  
 » tias aut naturas, quæ sint unum per se, nisi forte excipiant atomos, aut  
 » ideas, aut quintessentias, aut similia. »

« IX. Impingit etiam hæc opinio in plurima dogmata metaphysica, ut  
 » partim autores ejus concedunt, partim per consequentias illas imponi  
 » potest. Ex pluribus propter temporis angustiam ista nunc indicamus :  
 » 1° De ente, essentiâ et existentiâ, naturâ et supposito. 2° De uno, unione,  
 » composito, toto, deque per se et per accidens. 3° De principiis et causis,  
 » nominatim de causâ univocâ et æquivocâ, de principio interno et externo,  
 » de formâ informante et assistente. 4° De distinctione substantiali et  
 » accidentali, de distinctione rei naturalis ab artificiali, de distinctione  
 » monstri (quod, qua tale, est ens per accidens) à naturâ humanâ debite  
 » secundum leges naturæ constitutâ. 5° Quod homo non sit substantia nec  
 » directe pertineat ad prædicamentum substantiæ, sed tantum indirecte,  
 » et per accidens eo referatur, quippe ens per accidens et collectivum.  
 » 6° Quod unus homo non magis sit unum per se, quam exercitus, civitas  
 » etc., ubi homines multi collective. 7° Quod consequenter homo essen-  
 » tiali et perfectâ definitione non possit definiri. 8° Quod materia et forma  
 » compositi sint proprie materia, et forma ejus sit unio, hoc est accidens,  
 » seu purus modus, relatio scilicet. Vide GORLÆUM, *Exercit. 14, p. 266.*  
 » 9° Quod unio humanæ animæ cum ejus corpore sit quærenda in mero  
 » accidente aliquo ex illis quinque, et quidem in situ seu positurâ, ut qui-  
 » dam videntur concedere. 10° Quod corpus non sit natura hominis, sed  
 » tantum ejus instrumentum, per quod anima in corpore existens opera-  
 » tur. » (*Ib.*, p. 47-49.)

Page 509, l. 28. — Il y a deux motifs de soupçonner qu'en cet endroit commence une nouvelle lettre de Descartes à Regius, lettre que Clerelier aurait cousue avec ce qui précède :

1° On ne comprend guère qu'une lettre aussi longue, consacrée à fournir à Regius le canevas complet d'une réponse à Voetius, se termine par la reprise de la question de savoir si cette réponse doit être faite (voir plus haut, p. 494, l. 1), et qu'en fin de compte Descartes conseille le silence. Au moment même où il achevait sa lettre et où il recommandait de faire faire l'impression avant la fin des vacances, a-t-il reçu de Regius une nouvelle épître, où son ami lui aurait fait part des craintes qu'il concevait ? Mais Descartes a l'habitude de signaler expressément les circonstances de ce genre. D'autre part, d'après le récit de Baillet (voir ci-après lettre CCLXVIII), Regius n'aurait senti le danger qu'après avoir reçu la réponse de Descartes à sa lettre du 24 janvier 1642, et à la suite d'une entrevue avec Van der Hoolck. C'est alors qu'il aurait écrit à Descartes sa lettre du 2 février, à laquelle paraît bien répondre l'alinéa dont nous discutons la date ; il comblerait ainsi une lacune évidente de la correspondance avec Regius.

2° Dans cet alinéa (p. 510, l. 9-10), Descartes parle de *Notulæ extemporaneæ* qu'il a rédigées en comparant, avec les thèses de Voetius, le projet de réponse que Regius lui avait communiqué; il envoie ces *Notulæ* pour que son ami en fasse ce qu'il voudra. Or elles doivent être tout autre chose que son propre projet de réponse. Il est clair, en effet, qu'il l'a rédigé sur les thèses de Voetius, et sans guère se préoccuper de l'écrit de Regius, qu'il a seulement parcouru et dont il n'approuve pas le plan général. Son travail encore inachevé, il s'est hâté de l'envoyer (cf. p. 509, l. 7-10). Ce n'est sans doute qu'ensuite qu'il aura repris l'écrit de Regius, pour le rapprocher plus attentivement des thèses de Voetius, et c'est alors qu'il aura pris quelques *notes rapides*, qu'en tout état de cause il envoie à son ami. Ces notes sont perdues, ou bien s'il en avait gardé copie, elles ont été cousues par Clerselier avec le projet de réponse (qui pouvait finir p. 503, l. 17?).

On pourrait donc, avec assez de vraisemblance, détacher cette fin de la lettre CCLXVI, pour la placer entre les lettres CCLXVIII et CCLXIX, vers le commencement de février.

## CCLXVII.

### DESCARTES A [HUYGENS].

Endegeest, 31 janvier 1642.

AUTOGRAPHE, Philadelphie, collection F.-J. Dreer.

*L'adresse manque, et par conséquent le nom du destinataire. Mais c'est l'auteur d'un Traité de l'usage des orgues (p. 521, l. 1), c'est-à-dire Constantin Huygens. — Clerselier, t. II, lettre 59, p. 306-308, ne donne ni ce nom ni la date; mais son texte fournit quelques variantes. — Un fac-simile de l'autographe nous a été envoyé de Philadelphie par le possesseur lui-même, Ferdinand Julius Dreer.*

Monfieur,

Je ne m'estonne plus qu'on contredise a mes escrits,  
& que mes opinions rencontrent des aduerfaires,

3 beaucoup d'aduerfaires.

puisque vostre innocent traité de l'usage des orgues<sup>a</sup>,  
 qui est plus doux que leur harmonie, & qui devoit  
 estre aussy puissant, pour appaiser les esprits malins,  
 que la harpe de Dauid ou les chants d'Orphee, a  
 5 trouué des amateurs de discorde qui l'ont impugné.  
 l'ay pris plaisir a voir, par la fin du liure que vous  
 m'avez fait l'honneur de m'enuoyer, comment la seule  
 ombre de vostre nom peut foudroyer ceux qui ne | me-  
 ritent pas d'estre defaits de vostre main; vous ne pou-  
 10 uiez choisir vne meilleure façon de répondre aux im-  
 pertinences d'un étourdy. Pour les N.B. que j'ay veus  
 au commencement de ce mesme liure, ie veux bien  
 croire qu'ils viennent d'un sçauant homme; mais ie ne  
 voy point qu'ils contiennent de demonstrations, & il me  
 15 semble que c'est vouloir vn peu trop faire le Censeur,  
 en des matieres ou il y a des raisons a dire de part &  
 d'autre, que de se vouloir opposer a celles qui ont esté  
 escrites par vne personne de vostre sorte. l'ignore en-  
 tierement l'histoire du tems, ce qui fait que ie ne puis  
 20 voir que l'écorse des choses.

Le ne me repens pas, non plus que vous, d'auoir leu

2-3 qui deuroit estre aussy] que ie ne croyois pas moins. —  
 3 après puissant] que la Harpe de Dauid *ajouté*. — appaiser]  
 chasser. — 4 que... Orphee *omis*. — 6 de voir. — par] à. — 8 fou-  
 droyer] fulminer & fraper de haut. — 8-9 ne... main] le meri-  
 tent. — 9-10 ne pouuiez] n'eussiez feue. — 11 Pour] & pour. —

15 après faire] le Pedagogue ou *ajouté*. — 17 après ont] desia  
*ajouté*. — 18 vne... forte.] vn hon-  
 nette homme. — 18-19 l'ignore  
 entierement] Mais ie ne sçay rien  
 de. — 19 du tems *omis*. — ce...  
 ie] &. — 20 voir... choses] si bien  
 iuger des raisons. — 21 *avant*  
 le] Pour le traité de l'Ayman  
*ajouté*. — d'auoir] de l'auoir.

a. Voir ci-avant, p. 153, l. 24.

le traité de l'aymant \*, bien que il n'y ait aucune de ses raisons qui vaille<sup>a</sup>, & que ie n'y aye trouué qu'une feule experience qui soit nouvelle, a sçavoir que, l'aissieu de l'aymant estant perpendiculaire sur l'horizon, il y a un certain point de son Equateur qui se tourne naturellement vers le pole du monde, & que c'est toujours le mesme point qui regarde ainsi le pole, encore que la pierre soit portée en divers lieux. Mais cete feule experience vaut beaucoup, principalement s'il est vray, comme il assure, que ce point ne decline point du tout du pole, ainsi que font les aiguilles, ce que j'ay beaucoup de peine a croire. Et si ie sçavois ou trouver des ayments spheriques, ie tascherois d'en dechiffrer la verité; mais ie ne me souviens point d'en avoir vû entre les mains de feu M<sup>r</sup> Reael, ce qui me fait croire qu'il n'y en a gueres en ce pais; & ie ne fais pas tant d'estat de mes speculations, que d'en vouloir faire tourner tout expres.

Je suis bien honteux des libertes que prend le Pere

1 le... ayment *omis*. — 1-2 il... vaille] les raisonnemens ne valent rien du tout. — 2 aye trouué] trouue. — 3 l'aissieu] l'acier. — 4 il y a *omis*. — 5 après Equateur] qui est toujours le mesme, en quelque quartier du Monde que ce soit *ajouté*. — qui *omis*. — 6-8 du monde... lieux. *omis*. — 8 Mais] Car. — 9 feule *omis*. — 9-10 principalement... il] Mais ie crains qu'il ne se soit mépris, en ce qu'il. — 10 après point] de l'Equateur de l'Ayman *ajouté*.

— 11 point du tout] jamais. — après pole] du Monde *ajouté*. — après aiguilles] des Bouffoles *ajouté*. — 11-12 ce... croire. *omis*. — 12-13 sçavois... spheriques] pouvois iouir pour quelque temps d'un Ayman Spherique. — 14 après verité] & trouuerois peut-estre quelque autre chose *ajouté*. — 15 entre... de] à. — 16 qu'il... gueres] que peut-estre il n'y en a aucun. — 16 à 5, p. 523: &... printems. *omis*.

a. Après *vaille*, Descartes a d'abord écrit, puis barré *rien*.

Mercenne de se feruir pour moy de vos adresses, & ie vous suis tres obligé de ce que vous luy permetez. Nous ne sommes pas maintenant en la faison de voir des iardins, & i'espere qu'ils viendront bien plus a  
 5 propos vers le primtems.

Il y a 4 ou 5 iours que i'ay l'escrit des Iesuites<sup>a</sup>. C'est vn prisonnier qui est entre mes mains, & que ie desire traiter le plus courtoisement que ie pourray; mais ie le trouue si coupable, que ie ne voy aucun  
 10 moyen de le sauuer; i'assemble toûs les iours mon conseil de guerre sur ce fuiet, & i'espere que dans peu de tems vous en pourrez voir le proces.

Peut-estre que ces guerres scholastiques feront cause que mon Monde se fera bientost voir au monde<sup>b</sup>, & ie  
 15 croy que ce seroit des a present, sinon que ie veux auparavant luy faire apprendre a parler latin; & ie le feray nommer summa Philosophiæ<sup>c</sup>, affin qu'il s'introduise plus aysement en la conuersation des gens de l'éschole, qui maintenant le persecutent & taschent a  
 20 l'étouffer auant sa naissance, aussy bien les Ministres que les Iesuites. M<sup>r</sup> de Pollot vous en peut dire des

6 Il... Iesuites.] Au reste i'ay maintenant receu l'Ecrit que i'attendois de vostre part. — 7 qui est] que i'ay. — 12 proces.] succés. — 14 se... au] fera bientôt vû dans le. — 15 que ie veux] qu'il doit. — 16 luy faire *omis*.

— 16-17 &... nommer] & prendre le nom de. — 17-18 affin... s'introduise] pour estre. — 18 après aysement] admis *ajouté*. — 19 maintenant *omis*. — 20-21 aussy bien que les Ministres & les autres.

a. L'écrit du P. Bourdin, c'est-à-dire les *Septièmes Objections*. Voir ci-avant page 481, l. 18, et note b.

b. Cf. t. II, p. 547, l. 15, et p. 550, l. 4-5.

c. Voir lettre CCLIX ci-avant, p. 465, l. 6-7.

nouvelles, de ce qu'il a vû a Vtrecht ou il a aydé a  
combatre pour moy<sup>a</sup>. le fuis,

Monfieur,

Vostre tres humble  
& tres obeiffant feruiteur,

DESCARTES.

D'Endegeest, ce 31 Ian. 1642.

Page 522, l. 1. — *Athanasii KIRCHERI Fuldensis Buchonii, e Soc. Iesu, Mathematicum in Collegio romano eiusdem Societatis Professoris Ordinarii, MAGNES, sive DE ARTE MAGNETICA, opus tripartitum.*

Imprimatur, 5 Eidus Ianuarias, 1640. Priuilége, du 10 sept. 1640. Dédicace à l'empereur Ferdinand III, datée de Rome, 4 Nonas Maij 1641, et ce distique, sous le *finis indicis* :

« Editus hic Liber in lucem, ipsâ quâ editus Author  
» Luce, decem Tauri Sole meante gradus. »

Kircher était né le 2 mai 1601 : son livre parut le 2 mai 1641.

En lisant ce livre de Kircher, Descartes prit quelques notes, qui ont été copiées par Leibniz, et qui se trouvent parmi les papiers de ce dernier à la Bibliothèque royale de Hanovre. La présente lettre nous donne la date de ces notes : *janvier 1642*. Nous les publierons parmi les fragments de Descartes.

Quant à l'expérience dont il fait si grand cas, la voici rapportée par Kircher, p. 310, de la 3<sup>e</sup> édition (Rome, 1654) :

« PROPOSITIO VI. PROBLEMA IV. — *Magneticum globum præparare, qui*  
» *portatus, constanti lege, meridianam lineam toto orbe demonstrat.* »

« Fuit primus huius experimenti obseruator P. Iacobus Grandamicus;  
» cuius et ego, vnâ cum P. Nicolao Zucchio, magneticæ artis eximio  
» Magistro, experimentum sumens, verum id esse cognoui. »

« Fiat itaque AB concha sufficienter negotio exhibendo capax, in cuius  
» centro stylus infixus subeream raticulam infra aquam, ne ad latera

1-2 de ce... moy.] il nous retirer bagues fauues, car nous  
a aidé à gagner des batailles n'y auons gueres gagné. —  
à Vtrecht, ou plutoist à nous 7 D'Endegeest... 1642. *omis.*

a. Voir toute la lettre CCLXV, p. 487, et aussi p. 519, l'*éclaircissement* de p. 510, l. 21.



» fluctuet, cohibeat; qui tamen suberi non infixus sit, sed intra foramen  
 » liberum motum præstet. Sit suberea raticula DC, supra quam aquis  
 » fluctuantem ponatur magnes sphæricus HGEF exquisitissimæ virtutis,  
 » eo situ, vt axis magneticus ad superficiem  
 » aquæ prorsus normalis sit; quem situm exhibet EF linea axis magnetici. Hoc peracto,  
 » gyra raticulam subeream, et diligenter, vbi  
 » quieuerit, notabis, quisnam ex meridianis magneticis lineæ meridianæ, iuxta quam exactè  
 » concha constitui debet, vti apparet ex lineâ  
 » NO, respondeat : si enim supra O perpendiculum demittas, abscondet visus perpendiculum in globo magnetico meridianum magneticum FHEG, lineæ meridianæ exactè  
 » correspondentem, quem et colore depictum tecum quocunque iueris portabis; est enim  
 » meridianus vniuersalis, vbicunque locorum meridianum præcisè indicans. Nam in quamcunque partem globum verteris, semper tandem hic depictus in globo meridianus supra  
 » lineam meridianam quiescet; ita vt in quacunque terræ partes portaueris, et iuxta leges præscriptas intra aquas  
 » supra subeream raticulam libraueris, semper vbique locorum se sistat  
 » præcisè sub meridiano per verticem dati loci, cuius diameter lineam  
 » referat meridianam, transeunte. Experimentum sanè pulcherrimum, et  
 » magni in nauticâ arte vsus. »

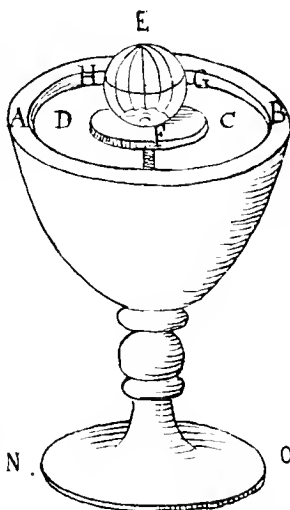

## CCLXVIII.

## REGIUS A DESCARTES.

Utrecht, 2 février 1642.

[A. BAILLET], *La Vie de Monsieur Des-Cartes*, tome II, p. 150-152.

Cette lettre, la 16<sup>e</sup> MS. de Regius à Descartes, est la réponse à la lettre CCLXVI, p. 49t ci-avant.

« M. Regius, qui croyoit que le projet de réponse qu'il avoit envoyé à M. Descartes étoit un chef-d'œuvre de modération, en ce qu'il s'étoit abstenu d'y parler avec aigreur, & d'y faire mention des corollaires & de l'appendice des thèses, fut assez surpris de la manière dont M. Descartes luy en expliquoit ses sentimens. Il alla trouver

incontinent le Consul M. Vander-Hoolck, sous prétexte de luy porter les complimens de M. Descartes, & le consulta sur ce qu'il avoit à faire. M. Vander-Hoolck qui s'étoit trouvé à une délibération faite depuis quelques jours avec les autres Magistrats de la ville pour assoupir les troubles de l'Université, & pour recommander aux trois Professeurs de Théologie de veiller à la conservation de la Religion Protestante contre les nouveautez dangereuses, lui parut fort réservé sur son sujet; & il se contenta de luy dire qu'il couroit risque de perdre sa chaire de Professeur. Que selon la situation des affaires, toute réponse seroit mal reçüe; et qu'il étoit à craindre que les moyens d'honnêteté & de douceur que lui avoit conseillé M. Descartes ne fussent pris pour des railleries [en marge : Lettr. 16 MS. de Reg.]. M. Emilius, Professeur en Éloquence & en Histoire, à qui M. Regius avoit fait voir son écrit avant que de l'envoyer à M. Descartes, jugeoit pareillement qu'il étoit dangereux de faire une réponse & que rien n'étoit plus propre que le silence pour calmer l'orage. »

« Ces avis ne changèrent point la résolution de M. Regius, qui jugea que, si sa réponse n'étoit bonne pour le public, elle seroit au moins de quelque utilité pour ses écoliers. Voyant qu'on en parloit déjà tout publiquement à Amsterdam & à la Haye, d'où M. de Zuylichem, M. Rivet, M. Pollot & d'autres amis & sectateurs de la nouvelle Philosophie avoient déjà mandé à Utrecht qu'on leur envoyât cette réponse avec les thèses de Voetius, il en écrivit à M. Descartes le 2 Février, & le supplia qu'à telle fin que ce pût être, il voulût la corriger, & la luy renvoyer en l'état qu'il croyoit qu'on pourroit la publier. Il luy proposa en même tems de la faire paroître sous un nom étranger & de prendre celui de Hornius ou Van-Hoorn, qui étoit celui de l'un de ses anciens écoliers demeurant pour lors à Leyde. Enfin il le conjura de considérer que, s'il avoit fait quelques fautes dans toutes ses démarches, elles ne venoient que du zèle extraordinaire qu'il avoit pour publier & faire recevoir sa philosophie, & que, ne s'étant attiré la haine des autres Professeurs que pour avoir préféré ses principes à ceux de la Philosophie ancienne, il étoit de la justice, & de son intérêt même, de ne le point abandonner dans des besoins si pressans. »

« Pour lui faire paroître l'injustice de Voetius dans une plus grande évidence, il la lui fit considérer dans trois circonstances. Premièrement, Voetius ayant lu la Physiologie de Regius & une partie de sa Physique, que Vander-Hoolck lui avoit conseillé de soumettre à son examen pour voir si tout étoit conforme à l'Écriture sainte, loin

*d'y trouver rien à redire, il avoit permis, pendant son Reçtorat même, qu'on en fit des disputes publiques. Secondement, il avoit souffert, avant son Reçtorat, & encore depuis, que M. Ravensperger soutint publiquement & en sa présence même le mouvement circulaire de la Terre. En troisième lieu, ayant appris que la thèse où l'on avoit disputé si l'Homme est un Etre de soy, ou par accident, luy avoit déplû, il étoit allé trouver le lendemain les trois Professeurs en Théologie [en marge : Main. Schotanus, Charl. Dematius, Gisb. Voetius] pour leur faire des excuses, & les assurer qu'il n'avoit eu aucune intention de choquer les veritez Théologiques. D'ailleurs, que la thèse avoit été inférée par son Répondant sans sa participation; mais qu'au reste il étoit prêt de réparer cette faute en la manière qu'ils jugeroient à propos. Les Professeurs avoient regardé la chose tous trois avec assez d'indifférence. Mainard Schotanus s'étoit contenté de dire que la chose n'étoit pas de grande conséquence. Dematius passant outre avoit approuvé même la conduite de Regius en ce point. Et Voetius, quoyque déjà déclaré contre luy, avoit dit seulement qu'il ne vouloit point se mêler de cette affaire. Cependant on avoit vû paroître peu de jours après, & contre l'intention même du Magistrat, les corollaires injurieux de ses thèses, sans parler d'un autre Ecrit dont les corollaires furent suivis, sous le titre d'Appendix ad Corollaria Theologico-Philosophica nuperæ disputationi de Jubileo Romano subjecta, etc. » (BAILLET, II, 150-152.)*

Descartes dut sans doute répondre à cette lettre de Regius; mais nous n'avons point cette réponse, à moins que l'on ne prenne comme telle la fin de la lettre CCLXVI, à partir de la page 510, l. 21. Voir l'éclaircissement qui s'y rapporte, p. 519.

## CCLXIX.

## REGIUS A DESCARTES.

Utrecht, 17 février 1642.

[A BAILLET], *La Vie de Monsieur Des-Cartes*, tome II, p. 153.

La 17<sup>e</sup> de la collection des lettres latines de Regius à Descartes.

« ... M. Regius, ayant enfin arraché le consentement de M. Emi-

lius<sup>a</sup>, mit sa réponse<sup>b</sup> sous la presse, d'où elle sortit le XVI de Février, & il en envoya dès le lendemain deux exemplaires à M. Descartes. [En marge : Lettr. 17 de Reg. MS.] L'écrit avait pour titre : Responsio seu Notæ in Appendicem ad Corollaria Theologico-Philosophica, etc. » (BAILLET, II, 153.)

## CCLXX.

## DESCARTES A REGIUS.

[Fin de février 1642.]

Texte de Clerselier, tome I, lettre 92, p. 419-420.

*Sans date, mais postérieure à la publication de la Réponse de Regius à Voëtius, qui parut le 16 février 1642. Les événements auxquels Descartes fait allusion sont la délibération prise par les Professeurs de l'Université d'Utrecht, 18, 19 et 21 février, la démarche qu'ils firent auprès des Magistrats de la ville, et la résolution prise par ceux-ci dès le 24 février, mais qui ne fut rendue officielle que le 16 mars suivant. Voir à ce sujet l'éclaircissement. Cette lettre de Descartes serait donc de la fin de février ou du commencement de mars 1642.*

Vir clarissime,

Quantum audio ab amicis, nemo legit responsionem tuam in Voëtium, qui non eam valdè laudet; legerunt autem quamplurimi; nemo qui Voëtium non irrideat, & dicat ipsum de causâ suâ desperasse, quandoquidem ope vestri Magistratus indiguit ad ipsam defendendam\*. Formas autem substantiales omnes explodunt, & palam dicunt, si reliqua omnis nostra Philosophia ita esset explicata, neminem non eam am-

5

a. Voir ci-avant p. 509, l. 16, et p. 526, l. 13.

b. Voir lettre CCLXVI ci-avant, p. 494, l. 1.

plexurum. Dolere non debes quod tibi Physicorum  
 problematum explicatio interdicta sit; quin & vellem  
 etiam vt priuata institutio interdicta fuisset : talia  
 enim omnia in honorem tuum cedent, & in dedecus  
 5 aduerfariorum. Ego certè, si tuorum Confulum loco  
 effem, & Voëtium vellem euertere, non aliter tecum  
 agerem eius causâ, quàm faciunt; & quis scit quid in  
 animo habent? Certè non dubito quin Dominus V. H.<sup>a</sup>  
 tibi faueat, debefque accuratè eius confilijs manda-  
 10 tisque obtemperare. Gaudeo quod noluerit, vt litteras  
 quas ad te nuper fcripferam<sup>b</sup>, cuiquam ostenderes;  
 etfi enim à me ipfo impetraffem, antequam mitterem,  
 vt ea, si opus effet, præftarem, quæ Voëtio per ipfas  
 promittebam, longè tamen malo vt ne fit opus; nimis  
 15 multa me quotidie auocant à Philofophiâ meâ, quam  
 tamen hoc anno abfoluere decreui<sup>c</sup>. Cæterum obfe-  
 quere accuratè ac læto animo ijs omnibus, quæ tibi  
 à Dominis tuis præfcribentur, vt certus ea tibi dede-  
 cori nullo<sup>d</sup> effe poffe. Difputationes autem quæ in te  
 20 fient | contemne, ac dicas tantùm, si quid in illis boni  
 afferant, ipfos etiam poffe illud idem fcriptis mandare,  
 te verò non poffe nifi editis fcriptis refpondere. Vale.

Voici la version officielle, publiée par les soins de l'Université d'Utrecht, sur tout ce qui se passa du 16 février au 16 mars inclus (*Testimonium Ultrai. et Narrat. Hist.*, 1643, p. 53) :

« Feriis hybernis exactis ad kal. Februar. et professoribus ad ordina-

a. Van der Hoolck.

b. Il s'agit probablement d'une lettre perdue; du moins aucune de celles que nous possédons ne paraît correspondre exactement aux lignes qui suivent. Cf. cependant la lettre CCLXIV (p. 486) dont la date est en réalité incertaine.

c. Voir ci-avant p. 523, l. 17.

d. *Sic* (*pro nulli?*). On peut aussi supposer *nullomodo*.

» rias lectiones ac disputationes reversis, cum omnia jam rectè ordinata et  
 » pacata essent in Academiâ, prodiit 16 Februarii libellus Medici, excusus  
 » à typographo Pontificio, sumptibus Bibliopolæ Remonstrantici; quo  
 » ille Theologi corollaria cum appendice conabatur refutare, atque unâ  
 » in receptæ Philosophiæ sectatores et collegas suos invehebatur. Exem-  
 » plaria libelli clam excusi, inelyto urbis Senatu minimè consciò, pleraque  
 » jam aliò missa et distracta erant, antequam ab ipso autore Nobiliss. et  
 » Ampliss. D. D. Coss. offerrentur. Hic verò quomodo excepta sint,  
 » Medicus optimè novit; et vel inde constat, quod quæcunque exemplaria  
 » adhuc haberi poterant, à Typographo et Bibliopolâ auferri, ne ultra  
 » spargerentur, curaverint. »

« Die 18 et 19 Februarii de consilio D. D. assessorum indicti et habiti  
 » fuerunt conventus omnium Professorum, occasione libelli à Medico  
 » editi, ac deliberatum fuit de modo hisce molitionibus et contentionibus  
 » pro Novâ Philosophiâ imponendo. »

« Decretum autem fuit, ut per D. Maetsium Theologum, D. Mathæum  
 » Juriscons., D. Liræum humaniorum Literarum Professore, primùm  
 » Nobiliss. et Ampliss. D. D. Coss., deinde et inelyto urbis Senatui, tum  
 » coram vivâ voce, tum scripto ab omnibus Professoribus subsignato,  
 » votum et sententia Professorum super hoc negotio exponeretur. Quod  
 » ab illis fideliter est factum. »

« Ab illis autem conventibus Theologus tunc Academiæ Rector (*Voe-  
 » tius*) abesse voluit, ut omnis species calumniæ evitaretur : causatus  
 » nomen suum libello Medici præscribi, atque adeò videri causam hanc  
 » ipsum peculiariter attingere. »

« Quod cum à Professoribus illi nequaquam concederetur, quippe  
 » cujus partes essent conventus indicere, inque iis præsidere, sententias  
 » singulorum rogare et concludere, petiit ut saltem à suffragio dicendo  
 » supersedere sibi liceret. Sed ne hoc quidem concessum, quod commu-  
 » nis diceretur esse causa Academiæ, non Theologi propria. Præmonuit  
 » itaque Theologus respicerent tantum in consiliis et deliberationibus in  
 » communem et publicam causam : sibi curæ fore suam, si quid fortè  
 » scripto, aut quocumque alio legitimo modo pro eâ quippiam aliquando  
 » agendum esset; non petere se nec velle causam Academiæ privatis suis  
 » negotiis implicari; solummodo optare ut absque libellis in collegas  
 » scribendis de eâ transactum fuisset, aut etiamnum transigi posset. »

« In quem finem offerebat se ad collationem ac disputationem cum  
 » Medico de novâ hac Philosophiâ coram D. D. Professoribus, et D. D.  
 » Coss. ac Senatoribus, quotquot literis tincti essent. »

« Deinde 21 Februarii in frequenti urbis Senatu mandata sua expo-  
 » suerunt D. D. Professores ad hoc delegati; quibus auditis conclusum  
 » in negotio Medici et Novæ Philosophiæ, et executio mandata Nobiliss.  
 » et Ampliss. D. D. Coss. et aliquibus Senatoribus. »

La date du 21 février est inexacte ; il faut lire 24 *Februarii*. Nous

avons, en effet, relevé soigneusement toutes ces dates aux Archives de la Ville d'Utrecht, sur un registre manuscrit intitulé : *Acta Academiæ Ultrajectinæ*. Le 18 février, une assemblée de tous les Professeurs (*excepto Dom. Regio*) se tint au domicile de l'un d'eux, Maets, *in ædibus Dom. Maetii, qui tunc ex languore aliquo decumbebat*; on y rédigea une supplique au Sénat de la Ville, pour mettre fin à la querelle, *contentionibus et dissidiis ex præsumptæ novæ philosophiæ introductione ortis et post oriundis*. Le 19 février, seconde assemblée pour le même objet. Le 21 février, troisième réunion où l'on mit la dernière main à la supplique. Le 24 février, des délégués en firent un rapport au Sénat de la Ville, qui prit le même jour un arrêté, traduit du flamand en latin le 1<sup>er</sup> mars, puis confié à l'examen d'un comité de Professeurs, et enfin publié le 16 mars.

La *Narratio historica* continue comme suit :

« Scriptum nomine Professorum tunc traditum et in Senatu lectum »  
 » tale erat : »

Suit le texte flamand, p. 54-57, précédant la traduction latine, p. 58 :

« Nobilissimi Amplissimi Domini »,

« Non ita pridem factum est, ut ab uno ex nostris collegis in Academiâ »  
 » vestra traditum fuerit ac defensum novum quoddam philosophiæ genus. »  
 » maximâ ex parte evertens istius philosophiæ fundamenta, quæ in omni- »  
 » bus Academiis orbis universi recepta et comprobata est : quæ talis etiam »  
 » est, ut imperitiores illâ abuti possent, in Theologiæ aliarumque facul- »  
 » tatum præjudicium. Quapropter quidam, è Collegis nostris, thesibus de »  
 » Jubilæo subjecit quædam corollaria, adversus nonnulla prædictæ philo- »  
 » sophiæ capita ad cautelam studiosorum, præsertim S. S. Theologiæ »  
 » studio dicatorum, suppresso tamen ejus nomine, qui prædicta capita »  
 » docuerat, eaque suis thesibus inseruerat; sed expressè aliis nominatis »  
 » autoribus, qui suis scriptis eadem capita antè propugnârunt. Hinc verò »  
 » factum est, ut noster collega, novæ Philosophiæ patronus, libellum »  
 » curaverit imprimendum, in quo corollaria ista, expresso autoris nomine, »  
 » refutat. Et quidem talem in modum, ut quicumque Philosophiam ab »  
 » omnibus Academiis receptam propugnant, aut suam non approbant, »  
 » indecenter excipiat. »

« Nobiliss. Ampliss. D. D., postquam prædictus iste libellus ad nos- »  
 » tram pervenit notitiam, mirum in modum fuimus turbati, quippe qui »  
 » dubio procul tendet in nostræ Academiæ damnum, quæ tenera est, atque »  
 » in primis etiamnum versatur incunabulis. Hâc enim ratione metuendum »  
 » est, ne charitas ac concordia inter Professores dissolvatur, deinde ne »  
 » dissidia inter studiosos (quorum primordia jam sentiuntur) non sine »  
 » Professorum contemptu exoriantur, dum alter huic, alter isti favet. »  
 » Porrò quandoquidem unica tantùm est veritas, periculum erit, ne plu- »  
 » rimi ab hâc deviant; aliis specie novitatis abreptis atque intricatis; aliis »  
 » falsis jactis fundamentis pejora superimponentibus; adeò ut pauci ad »  
 » frugem studiorum sint perventuri; denique ne nostra Academia vicinis

» Academiis ac scholis et provinciis sit despiciatui, adeò ut confluxus studiorum videatur diminuendus. »

« Eà de causâ universi hujus Academiæ Professores (excepto illo qui libellum supra dictum conscripsit) consultum putarunt ut vestr. Am(pl.) ac Nob. suam sollicitudinem proponerent, vobis supplicantes, ut velitis huic malo obviam ire, atque infortunium, quod Academiæ imminere videtur, averruncare. »

« Visum autem fuit nobis, de hisce serio inter nos deliberantibus, quo affectum nostrum in Academiam ac simul in Rempubl. et Ecclesiam testaremur, etiam vestr. Ampl. media avertendo imminente malo idonea proponere. »

« Censemus itaque (salvo meliori judicio consultum fore si jussu vestr. Ampl. inhibeantur ac supprimantur libelli istius exemplaria, quæ hæc in civitate etiamnum extant : etsi enim plurima dicantur aliò missa, plurima distracta, tamen eo facto vestr. Amplit. testatum ibit, sibi talem scribendi modum improbari, ac omnem discordiarum fomitem odio habere. »

« Deinde existimamus è re fore, si vestr. Ampl. caveat, ne Professores in vestrâ Academiâ doceant, vel tradant ea, quæ adversantur fundamentis facultatum ac scientiarum, quæ in omnibus reformatis Academiis tradi solent, præsertim philosophiæ in omnibus Academiis receptæ. »

« Porrò placeat Amplitud. vest. præscribere Professoribus, si fiat ut aliquando quippiam doceant aut ad disputandum proponant, quod præsumatur repugnare fundamentis facultatum ac Philosophiæ (in rebus enim levioris momenti aliqua libertas est concedenda), ut illi monitionem reddere teneantur Senatui Academico, et Facultati quam illud speciali ratione tangit, eorumque censuræ ac judicio se subicere. Compertum enim sæpissimè, ex scintillâ ingens exortum esse incendium, nisi tempestivè restinguatur. »

« Denique, quoniam collega noster, propugnator novæ Philosophiæ, non parum abuti potest, atque etiamnum, ad ea, quæ intendit, efficienda, abutitur lectionibus illis philosophicis, quæ certis de causis à vestr. Ampl. ei sunt concessæ, ut de illis tale quid à vobis decernatur, ut tota res eò melius extra omne periculi discrimen constituatur. Et quòd quidem edito isti libello responsum videtur opponendum, rogamus vestr. Ampl. ut consideret, quâ ratione modove hoc potissimum fieri possit. »

« Nobiliss. Ampl. Dom., hæc paucula nobis visum fuit vestr. Ampl. exhibere, suppliciter rogantes, ut boni hunc nostrum laborem consulatis, ac benignè interpretemini. Testamur enim hæc non proficisci ex invidiâ, aut malevolentia, verùm ex solo affectu erga incolumitatem Academiæ, atque ex officii nostri conscientia. »

La traduction latine ne reproduit pas les signatures qui se trouvaient au bas du texte flamand :

« Gisbertus VOELIUS. Meinardus SCHOTANUS. Carolus DE MAETS. Antonius MATHIEUS. Cyprianus REGNERI. G. STRATENSUS. Ant. ÆMILIUS. I. LIRÆUS. Arn. SENGUERDIUS. Daniel BERCKRINGLR. »



« Nobiliss. et Ampliss. D. D. Coss. cum delegatis Senatoribus expo-  
 » suerunt primùm D. D. Professoribus ab Academiâ delegatis, quid à  
 » Senatu urbis statutum esset in negotio Medici et Novæ Philosophiæ.  
 » Insuper petierunt consilium Professorum de ratione et modo Medici-  
 » nam dogmaticam in Academiâ docendi; deque terminis, intra quos  
 » putarent Medici lectiones ac disputationes coërcendas. De quibus  
 » omnibus prædicti D. D. Professores delegati ad Senatum Academicum  
 » retulerunt. Cujus sententiam cum ex iisdem D. D. delegatis Professo-  
 » ribus D. D. Coss. et delegati Senatores intellexissent, accitum ad se  
 » Medicum super edito libello aliisque ipsius molitionibus, ad novam  
 » Philosophiam pertinentibus, graviter monuerunt; atque unâ jusserunt  
 » in posterum à publicis lectionibus problematicis et disputationibus phi-  
 » losophicis abstineret. atque intra Medicinæ et Botanices professionem  
 » se contineret. »

« Exemplum decreti ab inelyto Senatu facti, jussu ejusdem, Professo-  
 » ribus ab Ampliss. D. Secretario postea traditum, sic se habebat. »

Suit, p. 63, le texte flamand avec cette mention : « *Copie extract uyt de*  
 » *Resolutien van de Vroetschap der Stadt Vtrecht, Dijnsdechs 15 Martij*  
 » *1642.* » Vient ensuite la traduction latine :

« Exemplum descriptum ex libro Senatusconsultorum, seu Resolutio-  
 » num civitatis Ultrajectinæ. »

« Cum deliberasset Senatus de petitione D. D. Professorum hujus  
 » Academiæ, cujus in notulis 21 et 22 Febr. mentio facta est, censuit  
 » D. Professore Regio denuntiandum esse, promovendæ et exornandæ  
 » Medicinæ gratiâ, ut ne in posterum ullas lectiones publicas habeat, aut  
 » collegia privata instituat, nisi in sola Medicinâ. Potestatem porrò Sena-  
 » tus reliquis Professoribus facit, ut congregati de libello D. Regii ejus-  
 » modi judicium ferant, uti cum minimo nominis ejus dispendio et  
 » maximo Academiæ bono, ferri debere ex animi sui sententiâ perspexe-  
 » rint. — Concordat teste me I. van Nypoort. »

« 24 Februarii decretum D. D. Professorum in pleno Urbis Senatu  
 » lectum ac probatum; et postea, consensu ac sumtibus ejusdem, è Bel-  
 » gico in Latinum translatum, divulgatum fuit; impressionem nomine  
 » Academiæ procurante D. Antonio Matthæo, Juris Professore primario,  
 » tunc Rectore Magnifico. » (p. 64, *Testimonium Vltr. Acad. et Narrat.*  
*Hist., 1643.*)

Les Recteurs de l'Université d'Utrecht ne restaient en fonctions qu'une  
 année. Le 16 mars 1642, le rectorat de Voetius ayant pris fin, celui de  
 Matthæus avait commencé. Le décret des Magistrats fut rendu officielle-  
 ment le 15 mars. Dès le lendemain, le Sénat Académique ou Conseil de  
 l'Université d'Utrecht se réunissait, comme le décret l'y autorisait, pour  
 rendre un jugement sur la réponse de Regius à Voetius. Regius enverra  
 copie de ce jugement à Descartes le 31 mars. Voir ci-après l'*éclaircisse-*  
*ment* de la lettre CCLXXIV.

## CCLXXI.

REGIUS A DESCARTES.

Utrecht, 5 mars 1642.

[A. BAILLET], *La Vie de Monsieur Des-Cartes*, t. II, p. 153-154.

*La 18<sup>e</sup> de la collection des lettres latines de Regius à Descartes. Regius répond à la lettre CCLXX ci-avant, p. 528, et Descartes lui répondra par la CCLXXII ci-après.*

Il s'agit des suites de la publication de l'écrit de Regius : *Responsio seu Notæ in Appendicem ad Corollaria Theologico-Philosophica, etc.*, auquel Descartes avait contribué. Comparer à ce récit l'éclaircissement de la lettre CCLXX ci-avant, p. 529-533.

« Il (Voetius) crut qu'il falloit étouffer le livre dans sa naissance : & prenant pour prétexte qu'il avoit été imprimé sans ordre du Magistrat, que son Imprimeur étoit un Catholique, & son Marchand Libraire un Remontrant, il convoqua l'Assemblée générale de son Université [en marge : les 18 & 19 de Février 1642], où il se plaignit de cet écrit comme d'un libelle fait contre lui, contre la dignité rectorale, contre l'honneur des Professeurs & de toute l'Université, par un de ses collègues [en marge : Narrat. hist. Acad. pag. 53]. Il en demanda la suppression & en même tems l'extermination de toute cette nouvelle Philosophie qui troubloit le repos de toute l'Université. Plusieurs souscrivirent à cet avis, & trois d'entre eux [en marge : Epist. 18 MS. Reg. ad Cart.], sçavoir Dematius ou de Maets Professeur en Théologie, Mathæus Professeur en Droit, & Lyræus Professeur en Humanitez, furent députez vers le Magistrat pour lui porter les plaintes de l'Assemblée. »

« Le Magistrat pour les appaiser envoya saisir 130 exemplaires du livre chez le Libraire, qui dès le premier jour en avoit débité 150, & en avoit envoyé ensuite un grand nombre à Amsterdam & à la Haye [en marge : Ibid.]. De sorte que ce qui resta d'exemplaires devint exorbitamment cher, & fit rechercher le livre comme une chose très-rare & très-précieuse. Ces circonstances, loin d'appaiser l'esprit de Voetius selon l'intention du Magistrat, ne servirent qu'à l'irriter,

*voyant que cette suppression faisoit que le livre de Regius étoit couru avec plus d'empressement qu'auparavant, & qu'il étoit lu avec plus de soin. Il ne songea plus qu'à se ranger également de M. Regius & de M. Descartes, & il assembla presque tous les jours son Université pour prendre de nouvelles délibérations contre la Philosophie de ce dernier, sans qu'il fût permis à M. Regius d'y assister [en marge : Ibid.]. Le XXI de Février il dressa un Résultat de délibération qu'il fit signer par la plupart des Professeurs, pour pouvoir être présenté au Senat ou Conseil de la Ville au nom de l'Assemblée des quatre Facultez, afin qu'on pût obtenir une sentence du Magistrat, tant pour la proscription de la Philosophie nouvelle, que pour la suppression de l'Écrit de Regius comme d'un libelle injurieux au Recteur de l'Université, & capable de détourner la jeunesse d'aller prendre ses leçons. M. Regius écrivit le V de Mars suivant à M. Descartes pour l'informer du mauvais succès de sa réponse à Voetius, & de tout ce qui se passoit à son désavantage, & pour le prier d'employer son crédit auprès de M. Vander-Hoolck & de ses autres amis pour détourner la tempête qui menaçoit leur Philosophie commune & sa personne particulière. » (Baillet, II, 153-154.)*

## CCLXXII.

## DESCARTES A REGIUS.

[Endegeest, mars 1642.]

Texte de Clerselier, tome I, lettre 93, p. 420-424.

*Sans date dans Clerselier. Mais c'est la réponse à la lettre CCLXXI, du 5 mars 1642, qui précède. Elle est donc de la première moitié du mois. — Le texte publié par Clerselier, et que nous reproduisons, a évidemment été formé par la juxtaposition de deux projets de réponse, ayant une partie commune, mais différant pour le reste. Le second projet développe plus longtemps et sur un autre plan les mêmes idées que le premier, dont il reprend parfois les phrases. Il est bien difficile de restituer sûrement la lettre définitive; cependant nous donnerons en notes quelques indications à cet égard.*

Vir Clarissime,

Gratulor tibi, quod persecutionem patiaris propter  
 veritatem; gratulor, inquam, & ex animo : non enim  
 video tibi quicquam mali ex istis turbis posse contin- 5  
 gere, sed contra gloriæ tuæ multum accedet. Lætari  
 debes quod Deus inimicis tuis consilium ac bonam  
 mentem ademerit; vides enim iam prohibitione libri  
 tui nihil aliud effectum esse, nisi tantum vt cupidius  
 ematur, accuratiùs examinetur, eius<sup>a</sup> iniquitas & causæ  
 tuæ bonitas à pluribus agnoscat. Plures iam aduer- 10  
 tent quàm acerbè, quàm iniuriosè, ac quàm sine causâ,  
 solâ inuidentiâ suâ permotus, te ille prior laceffiuerit;  
 et contra tu quàm modestè, quàm leniter, quàm etiam  
 (quod sanè indignissimum est) reuerenter responderis,  
 & quàm iustæ ac graues causæ te ad respondendum 15  
 coëgerint. Plures agnoscent quàm infirmæ sint ra-  
 tiones omnes quibus tuas opiniones impugnare cona-  
 tus est, & contra quàm validæ sint eæ quibus ipsum  
 refutas. Plures concludent nullas amplius ei superesse  
 ad tibi respondendum. Atque omnino plures indigna- 20  
 buntur, quod tantum possit contra ius & fas in vestrà  
 ciuitate, vt ei licuerit publico scripto te Atheum, Bes-  
 tiam, & alijs eiusmodi nominibus vocare, falsasque  
 adhibere rationes ad falsis te criminibus onerandum;  
 tibi verò nequidem liceat|verissimis vti rationibus, 25  
 verbisque modestissimis ad te purgandum.

Egregium<sup>b</sup> verò est quod audio ab ipso proponi, vt

a. On attendrait : « *Voëtti* ».

b. On peut faire commencer ici, et poursuivre jusqu'à la fin de l'alinéa, la partie du premier projet de réponse que Descartes aurait refaite ensuite.

nempe verbis sibi liceat in te disputare apud delegatos, qui iudicent vter superior sit futurus; haud dubiè quia eius rationes, dum adhuc calent, vt quædam iuscula, sunt forbendæ, & cum frigescent, corrumpuntur. Hâc in  
5 re, vt & in alijs multis, est St(ampioenio) nostro similimus; et fanè non iudico tibi quicquam à tali aduersario esse metuendum. Quid enim deinceps moliri potest? fortè vt tibi prohibeatur à Magistratu, ne amplius doceas ea quæ soles docere? Fortè etiam vt tanquam  
10 falsa & hæretica condemnentur? Fortè denique, quod extremum est, vt tu ipsemet tuo docendi munere priueris? Sed nec puto Consules vestros tam illi fore obsequentes, vt quicquid ei placuerit decernant. Quinimo neminem ex ijs esse existimo, cui non facile sub-  
15 oleat, quam ob causam tum à Voëtio, tum ab alijs plerisque ex tuis collegis, philosophia tua tam acriter impugnetur: nempe quia verior est quàm vellent, rationesque habet tam manifestas, vt erroneas ipsorum opiniones etiam non impugnando euertat, & ridiculas  
20 esse ostendat. Nam fanè illi vitio vertere non possunt, quod sit noua, quoniam illi etiam Philosophi quotidie nouas excogitant opiniones, & inde maximè gloriam quærunt, nullusque vnquam hoc prohibuit; sed nempe illas sibi mutuo non inuident, quia veras non putant;  
25 neque etiam tibi tuas inuiderent, si falsas esse arbitrarentur. At certè Magistratus, qui hætenus non prohibuerunt ne docerent nouas & falsas, non vetabunt etiam ne doceas nouas & veras. Et quamuis fortè nonnulli, qui tricas istas scolarum, vtpote ad benè  
30 regendam Rempublicam minimè vtilis, nunquam didicerunt, æquitatem causæ tuæ non videant, confido

tamen ipsos tam æquos & prudentes fore, vt non magis testimonio tuorum aduersariorum sint credituri, quàm tuo; & vel vnicum D. V.<sup>a</sup>, qui veritatem totius controuersiæ proculdubio rectè intelligit, fatis authoritatis apud collegas suos esse habiturum, vt te ab omni iniuriâ deffendat. Sed, etiamsi aliter contingeret, | ac vel professio, quod esset mirabiliter absurdum ac sine vlllo exemplo, tibi auferretur, non tamen ideo tibi vel minimum dolendum esse arbitrarer, nec vllum in te dedecus, sed immortale in alios redundaret. Atque tunc profectò, vel crassa ignorantia, vel veritatis odium, vel ridenda in vestrà ciuitate potentia toti mundo innotesceret. Quin etiam profectò, si tuo essem loco, vellem scire à Consulibus, quot ego haberem Dominos, & me potius sponte munere meo abdicare, quàm Voëtio seruire. Nec dubito quin breui, si velles, perfacilè alibi professionem & magis honorificam & magis vtilem esses habiturus; citiusque mille alij à vestris inuenirentur, qui eadem quæ tui aduersarij docerent, quàm vnus qui eadem quæ tu; et tamen fortè ille vnus magis à studiosis desideraretur.

Quantum ad me, credidi hætenus me beneficio affectum esse à Dominis tuis, quod, cum scirent te à meis in Philosophiâ opinionibus non esse alienum, non ideo minùs libenter te in professorem elegerunt; ac fortè etiam, vt mihi persuadere voluisti, ob hanc præcipuè causam elegerunt<sup>b</sup>. Hoc me peculiariter illis deuinxit; atque ideo valdè exopto, vt iactari possit apud posteros, vestram ciuitatem omnium primam

a. Van der Hoolck.

b. Voir ci-avant, t. II, p. 305.

fuisse, in quâ Philosophia nostra publicè fuerit recepta, quod spero ipsi dedecori non futurum, ut è contrario non esset laudi, si te nunc tutum ab aduersariorum iniurijs non præstaret. Debit enim sciri ab ijs qui te  
 5 primùm in professorem receperunt, fieri non posse ut ea noua quæ habebas, aliquid eximij continerent, quin statim plures eorum ex tuis collegis, qui fatis ingenij non haberent ad eadem amplectenda, magnam inuidiam in te conflarent; atque ideo parati esse debuerunt  
 10 ad te contra hos protegendum.

Nec sanè ipsis erit difficile; nam quid in te, vel per calumniam, obijci potest? te scilicet noua docere? Quasi verò in Philosophiâ hoc non sit tritum, ut quicumque non planè ingenio sunt destituti nouas excogitent opiniones, atque inde maximè gloriam quærant; sed nempe illas sibi mutuo non inuident, quia veras non putant; ut neque etiam tibi tuas inuiderent, si falsas esse arbitrarentur. An verò æquum esset, cum  
 15 eæ aliorum permittantur opiniones, quæ nouæ sunt & falsæ, ut tuæ prohiberentur, quia nouæ sunt & veræ<sup>a</sup>?

Magnum aliud crimen obijcitur, quod in Voëtium scripseris. Quasi verò sit aliquis sanæ mentis, qui legendo vtriusque libellum, ac monitus eorum quæ priùs ab illo facta fuerunt, non clarè videat illum  
 25 ipsum fuisse qui acerbissimè in te scripsit, calumnijsque euertere conatus est; te verò tantùm nimis humaniter ac nimis moderatè respondisse, eodem modo ac si, cum quis te ad occidendum stricto ense fuisset persecutus, tu verò manu ictum à corpore auertisses, nihilque  
 30 præterea egisses, nisi quod verbis quàm humanissimis

a. Cf. plus haut p. 537, l. 20-28.

eius iram mollire conatus fuisses, ille furore ardens accusaret te, quod te à se occidi non permisisses.

At fortè Voëtius ipse te non accusat, sed alij collegæ? tanquam si obsecrum esset illos eius voluntate id facere, eâdemque in te inuidiâ flagrare; ac tanquam si ideo iusta esset accusatio, quod impetum in te facientem repuleris, nec ille potius vt aggressor & calumniator sit puniendus. Calumniatorem ob id præcipuè appello, quod sciam ipsum te iniquissimè accusare voluisse, quod aliquas opiniones, Theologiæ vestræ contrarias, docuisses, cum tamen omnes tuæ melius quàm vulgares cum Theologiâ consentiant, & facile esset, vel ex solis eius thesibus de Atheismo, quas vidi<sup>a</sup>, per certas & euidentes consequentias ostendere, illum potius esse quod de nobis falsò voluit credi. Quin, & si esset operæ pretium ipsum qualis est describere, artesque omnes eius detegere, talis fortè appareret, vt ciuitati vestræ foret indecorum, ipsum diutiùs in concionatorem aut professionem retinere; magna enim est vis veritatis.

Vltimum & præcipuum quod obijcitur est Academiæ vestræ detrimentum, quod ex professorum inimicitijs, vt inquit, orietur. At primò, non video quid priuatæ istæ inimicitiae Vniuersitati nocere possint; nam econtra hoc efficiet, vt singuli, reprehensionem aliorum metuentes, tantò diligentius officio suo fungantur. Ac dein|de, si vel maximè hoc noceret, certè alij potius, qui sunt inimicitiarum authores, quàm tu, qui illas fugis, eo nomine essent deponendi. Nec

a. Thèses soutenues à Utrecht, en quatre parties, les 22 et 29 juin, 6 et 13 juillet 1639. Voir lettre CCXC ci-après, *éclaircissement*.



dicent, opinor, tua dogmata talia esse vt studiosos auertant ab Academiâ vestrâ frequentandâ; nam audio te & fatis multos auditores, & maximè insignes habere; eaque videtur esse fortuna nostrarum opinionum, non solum apud vos, sed & alijs omnibus in locis, vt à præstantioribus ingenijs amentur & æstimentur, nec nisi à vilioribus ludi magistris, qui sciunt se falsis artibus ad aliquam eruditionis famam peruenisse, ideoque timent ne, cognitâ veritate, illam amittant, odio haberi. Et nisi me augurium fallit, spero fore, vt aliquando propter te vnum plures Academiam vestram sint adituri, quàm propter omnes eos qui tibi aduersantur; nec fortè ad hoc nocebit editio Philosophiæ quam paro<sup>a</sup>; adeò vt, si Domini vestræ Ciuitatis ad vtilitatem & decus Academiæ suæ respiciant, omnes potius tuos inimicos quàm te vnum eijcient; nam etiam faciliùs mille alios inuenient, qui eadem doceant quæ illi, quàm vnum qui eadem quæ tu<sup>b</sup>.

Nec vereor ne fortè aliqui ex vestris Consulibus, non imbuti scolasticis studijs, vtpote ad rectè regendam Rempublicam non necessarijs, magis credant aduersarijs tuis quàm tibi. Neque enim illos puto tam obesæ naris, vt horum inuidiam non aduertant; & vel vnicus D. V. R.<sup>c</sup>, qui statum totius controuersiæ atque æquitatem tuæ causæ proculdubio rectè perspexit, estque rerum istarum planè intelligens, fatis authoritatis apud collegas suos est habiturus, vt te ab omni iniuriâ deffendat; tantamque in eo esse scio integritatem ac

a. Cf. ci-avant, p. 529, l. 15.

b. Cf. plus haut, p. 538, l. 18-20.

c. Van der Hoolck. Cf., pour cet alinéa, p. 537, l. 28, à p. 538, l. 6.

prudentiam, vt non verear ne magis faueat aduerfarijs  
tuis quàm veritati.

Ac denique ob hoc præcipuè debes lætari, quod tua  
caufa fit talis vt, postquam iudicata fuerit à tuis,  
iudicari etiam debeat ab incolis totius orbis terrarum, 5  
& cum in eâ de honore tantùm agatur, si quid tibi  
priors contra ius ademerint, cum fœnore ab alijs  
restituatur. Vale.

### CCLXXIII.

DESCARTES A MERSENNE.

[Endegeest, mars 1642.]

Texte de Clerselier, tome II, lettre 60, p. 308-311.

*Sans date dans Clerselier ; mais une allusion à l'arrivée toute récente de la reine d'Angleterre en Hollande (p. 543, l. 9) permet de dater cette lettre du milieu de mars 1642.*

Mon Reuerend Pere,

le fuis extremement obligé à Monsieur de Sainte- 10  
Croix de la bonne volonté que vous me mandez qu'il  
me témoigne. l'estime beaucoup les confeils qu'il me  
fait la faueur de me donner, & ie ne manqueray de les  
fuiure, autant qu'il fera en mon pouuoir ; & mesme  
ie ne plaindrois pas d'aller faire vn voyage en 15  
France tout exprés pour les pouuoir apprendre de sa  
bouche ; mais la mer & les Dunkerquois rendent main-  
tenant le passage trop difficile & trop perilleux.

Pour ce qui est de témoigner publiquement que ie

fuis Catholique Romain, c'est ce qu'il me semble auoir  
 defia fait tres-expressément par plusieurs fois : comme,  
 en dediant mes Meditations à Messieurs de la Sor-  
 bonne, en expliquant comment les Especies demeurent  
 5 sans la Substance du Pain en|l'Eucharistie, & ailleurs.  
 Et i'espere que dorefnauant ma demeure en ce pais ne  
 donnera fuiet à personne d'auoir mauuaise opinion de  
 ma Religion, vû qu'il est le refuge des Catholiques,  
 témoin la R(eine) qui y est arriüée depuis peu\*, & la  
 10 R(eine) qu'on dit y deuoir bien tost retourner\*.

Le vous enuoye les trois premieres feuilles des ob-  
 iections du Pere B(ourdin)<sup>a</sup> ; c'est la negligence du li-  
 braire qui est cause que ie ne vous puis encore en-  
 uoyer le tout. Le vous prie de garder la copie écrite à  
 15 la main que vous en auez, afin qu'il ne puisse dire que  
 i'ay fait changer quelque chose en sa copie, laquelle  
 i'ay esté soigneux de faire imprimer le plus correcte-  
 ment qu'il m'a esté possible, & sans y changer vne  
 feule lettre. Vous vous étonnerez peut-estre de ce que  
 20 ie l'accuse tant de fauffeté ; mais vous verrez bien en-  
 core pis au reste, & toutesfois ie l'ay traitté le plus cour-  
 toisement qu'il m'a esté possible ; mais ie n'ay iamais  
 vû d'écrit si remply de fautes. l'espere toutesfois sepa-  
 rer tellement sa cause de celle de fes<sup>b</sup> Confreres, qu'ils  
 25 ne m'en pourront vouloir mal, si ce n'est qu'ils veüillent  
 ouuertement se declarer ennemis de la verité & fau-  
 teurs de la calomnie.

l'ay cherché dans saint Augustin les passages que

a. *Objectiones septimæ in Meditationes de prima Philosophia*, qui s'im-  
 primaient à Amsterdam chez Louis Elzevier, *cum notis Authoris* (c'est-à-  
 dire de Descartes). Voir ci-avant p. 523, l. 6.

b. Clerselier : ces.

vous m'auiez mandé sur le Pseaume quatorziesme ; mais ie ne les ay sceu trouuer, ny rien de luy sur ce Pseaume. I'y ay aussi cherché les erreurs de Pelagius, pour sca-  
 uoir sur quoy se peuuent fonder ceux qui disent que ie  
 suis de son opinion, laquelle i'auois ignorée iusqu'à  
 present. Mais i'admire que ceux qui ont enuie de mé- 5  
 dire, s'auisent d'en chercher des pretextes si peu veri-  
 tables & si tirez par les cheueux. Pelagius a dit qu'on  
 pouuoit faire de bonnes œuures & meriter la Vie eter-  
 nelle sans la Grace, ce qui a esté condamné de l'Eglise ; 10  
 & moy, ie dis qu'on peut connoistre par la raison na-  
 turelle que Dieu existe, mais ie ne dis pas pour cela  
 que cette connoissance naturelle merite de foy, & sans  
 la Grace, la Gloire surnaturelle que nous attendons  
 dans le Ciel. Car, au contraire, il est euident que, cette 15  
 Gloire estant surnaturelle, il faut des forces plus que  
 naturelles pour la meriter. Et ie n'ay rien dit touchant  
 la connoissance de Dieu, que tous les Theologiens ne  
 disent aussi. Mais il faut remarquer que ce qui se con-  
 noist par raison naturelle, comme qu'il est tout bon, 20  
 tout puissant, tout veritable &c., peut bien seruir à pre-  
 parer les infidelles à receuoir la Foy, mais non pas  
 suffire pour leur faire gagner le Ciel ; car, pour cela, il  
 faut croire en Iesus-Christ & aux autres choses reue-  
 lées, ce qui dépend de la Grace. 25

Le voy qu'on se méprend fort aisément touchant les  
 choses que i'ay écrites ; car la verité estant indiuisible,  
 la moindre chose qu'on en oste, ou qu'on y adiouste,  
 la falsifie. Comme, par exemple, vous me mandez  
 comme vn axiome qui vienne de moy : *que tout ce que* 30  
*nous conceuons clairement est ou existe ; ce qui n'est nul-*

lement de moy, mais seulement que tout ce que nous apperceuons clairement est vray, & ainsi qu'il existe, si nous apperceuons qu'il ne puisse ne pas exister; ou bien qu'il peut exister, si nous apperceuons que son existence soit possible. Car bien que l'estre objectif de  
 5 l'idée doive auoir vne cause réelle, il n'est pas toujours besoin que cette cause la contienne *formaliter*, mais seulement *eminenter*.

Le vous remercie de ce que vous me mandez du  
 10 Concile de Constance sur la condamnation de Wicléf\*; mais ie ne voy point que cela fasse rien du tout contre moy. Car il auroit dû estre condamné en même façon, si tous ceux du Concile eussent fuiuy mon opinion; & en niant que la Substance du Pain & du Vin demeure  
 15 pour estre le sujet des Accidens, ils n'ont point, pour cela, déterminé que ces Accidens fussent réels, qui est tout ce que j'ay écrit n'auoir point lû dans les Conciles<sup>a</sup>. Cependant ie vous suis extrêmement obligé de tant de soin que vous prenez pour tout ce qui me re-  
 20 garde.

Le suis bien aise que M. de Z(uylichem) vous ait fait voir l'impudence<sup>b</sup> de Voëtius, qui vous cite contre moy; j'auois eu enuie de vous le mander, mais i'en auois fait si peu de cas, que ie l'auois toujours ou-  
 25 blié. Sa grande animosité contre moy vient de ce qu'il y a vn Professeur à Vtrecht, qui enseigne ma Philosophie, & ses disciples, ayant goûté ma façon de raisonner, méprisent si fort la vulgaire, qu'ils s'en mo-

a. Dernière partie de la réponse aux objections d'Arnauld, partie singulièrement écartée dans la 1<sup>re</sup> édit., p. 352-354, et rétablie entièrement dans la 2<sup>e</sup>, p. 289-294. Voir ci-avant p. 416, l. 6, et l'*éclaircissement*, p. 418.

b. Clerelier : *imprudence*.

quent ouvertement. Ce qui a excité vne extrême  
 ialoufie contre luy de tous les autres Professeurs, dont  
 V(oëtius) est le chef; et ils importunent tous les iours  
 le Magistrat, pour luy faire deffendre cette façon d'en-  
 seigner. Il faut que vous voyez la réponse que j'ay faite 5  
 à Voëtius<sup>a</sup> à quelques-vnes de ses<sup>b</sup> Theses, où il a com-  
 pris tout ce qu'il a pû de ma Philosophie. Je les en-  
 uoyeray à Monsieur de Z(uylichem) pour vous les  
 adresser, car autrement le port en coûteroit trop.

Au reste, j'ay lû le fauorable iugement que Mon- 10  
 sieur Chanut a fait de moy, m'estimant capable de ré-  
 pondre aux obiections du Pere P.<sup>c</sup>. Je tâcheray de faire  
 voir qu'il est en cela aussi veritable que l'autre ne l'est  
 pas, & ie seray bien aise qu'il sçache que ie suis,

M. R. P.

15

Page 543, l. 9. — La reine d'Angleterre, Henriette-Marie de France, femme de Charles I<sup>er</sup>, venait de débarquer à Hellevoetshuis, le 8 mars 1642. Elle resta en Hollande près d'un an. On lit dans le *Dagboek* de Huygens :

« 6 Maij 1642. Saluto cominus Reginam Angliæ Hagam. »

« 30 Jan. 1643. Die natali Principis mei, discedit Sceverino (*Scheve-  
 » ningen*) 7 navibus Regina Magnæ Britannix, totos inde 7 dies ac noctes  
 » horrendâ tempestate jactata. »

Page 543, l. 10. — La reine-mère de France, Marie de Médicis, était venue récemment en Hollande, mais ne devait pas y revenir, car elle mourut le 2 juillet suivant. On lit dans le *Dagboek* de Huygens :

« 13 Sept. 1641. Regina mater Flissingæ appellit ex Angliæ (*sic pro  
 » Angliâ*). »

« 17 Sept. 1641. Regina mater Flissingâ Dordracum proficiscitur. »

« 2 Julij 1642. Obit Regina mater MARIA MEDICEA, Colonia Agrippinæ  
 » circa meridiem. »

a. Voir ci-avant lettre CCLXVI, p. 494.

b. Clerselier : ces.

c. Lire *B.* pour *Bourdin*?

Page 545, l. 10. — Parmi les lettres MSS. à Mersenne, on en trouve une du P. Jean Du RELLE (ou DUREL), Religieux Minime de la Province de Lyon, datée du 26 février 1642, qui contient tout un alinéa, le second, sur le Concile de Constance, à propos de Descartes. C'est certainement la lettre à laquelle le philosophe fait allusion. En outre, il semble viser, dans le paragraphe précédent, un autre alinéa de Durel, le sixième. D'ailleurs, presque toute la lettre du Minime se rapporte aux *Méditations*; on peut donc croire que Mersenne l'envoya à Descartes, c'est pourquoi nous la donnons ici. Durel renvoie seulement aux pages de la 1<sup>re</sup> édit. (1641); nous y joindrons celles de la 2<sup>e</sup> édit. (1642).

« Mon R. Pere, »

« .. l'aduoüe que Des Cartes a un grand esprit, et est si abstract et »  
 » vole si haut, que mon esprit grossier et pesant ne le suivra jamais. Si on »  
 » estoit enuieux et marry de ce qu'il baille des preuves extraordinaires de »  
 » l'existence de Dieu et de l'immortalité de l'ame, vous seriés coupable »  
 » de ce crime, veu que non seulement vous aués contredit a son raison- »  
 » nement, mais vous aués poussé les autres a le faire, s'il est vray ce que »  
 » dit Des Cartes (*en marge* : p. 494; ou 2<sup>e</sup> édit., p. 407-408). Si la hau- »  
 » tesse et sublimité de son esprit est cause qu'on ne l'a pas approuvé, il est »  
 » a craindre que l'imprimeur ne perde a le debiter, si toutefois l'auteur »  
 » ou quelcun de ses amys ne l'a fait imprimer a ses frais. Et de plus ses »  
 » abstractions seront causes de pratiquer ce que dit un ancien d'un »  
 » autre : *quandoquidem non vult intelligi, omittatur.* »

« Pour le Concile de Constance, ie sçay bien que il n'est pas approuvé, »  
 » en ce qu'il dit que le Concile est par dessus le pape; mais si est bien, en »  
 » ce qui est de la condamnation de Vuiclef, qui, en son article second, »  
 » tenoit que les accidens eucharistiques, lesquels sont appelés par quelques »  
 » Peres antitypes, estoient inherens au corps de Jesus Christ, comme »  
 » vous pourrés voir en la session 8, selon que ie l'ay veu recemment dans »  
 » Curanza et Dominique Solo (*en marge* : 1. disc. 10, et 2. a. 1.). Car »  
 » maintenant ie n'ay icy aucun liure. Peut estre l'expliquera il, comme il »  
 » fait le Concile de Trente, en la page 352 (ou p. 289, 2<sup>e</sup> édit.). »

« Je sçay bien que *cogitatiua et virtus et potentia, et facultas cogitandi* »  
 » est la mesme chose; mais ie demandois que il prouuat qu'elle n'est point »  
 » aux bestes, comme il dit en quelque endroit (*en marge* : p. 572, ou »  
 » 2<sup>e</sup> édit., p. 472). Est-ce dans la page 177 (2<sup>e</sup> édit., p. 145)? Pour ce qui »  
 » est de l'opinion que les animaux n'ont point d'ames, et qu'ils ne se »  
 » remüent que comme des automates, ou neuropastes, et machines artifi- »  
 » cielles, comme vous luy reprochés en la page 555 (2<sup>e</sup> édit., p. 457), le »  
 » tirés vous de ses Meditations, ou des obiections quatriesmes (*en marge* : »  
 » p. 320, et seq., ou 2<sup>e</sup> édit., p. 263, etc.)? Toutefois, en la page 573 »  
 » (2<sup>e</sup> édit., p. 473), il ne nie point que les animaux n'ayent une ame: »  
 » et quand il le voudroit, il ne le pourroit. Le temps ne permet pas »  
 » maintenant d'en desduire les raisons; ie vous demande seulement que

» vous entendés par *elaterem*, et si c'est un mot grec, qui est son  
» origine? »

« Je ne comprend pas bien ce que vous dittes que les phenomenes  
» (terme propre aux astrologues, si toutefois je lis bien) n'empeschent point  
» de philosopher, si vous entendés par la que nous pouuons conceuoir les  
» choses sans especes phantastiques; et vous prie me dire le lieu où Platon  
» et S. Augustin tiennent cela, et en quoy et avec qui ils se rencontrent.  
» Et si en un profond someil, auquel nous ne songeons aucunement,  
» l'ame a des pensées, comme dit Des Cartes (*en marge* : p. 507, ou  
» 2<sup>e</sup> édit., p. 418), d'ou vient que iamais nous nous en souuenons, sinon  
» parce que nous n'auons aucune image des choses, laquelle face impres-  
» sion sur nous? »

« Je ne suis point a plaindre d'auoir affaire à monsieur Blanc (*Thomas*  
» *White*); car ie m'en deferay, quant ie voudray. Et ce que vous dittes,  
» avec moins de verité, mais plus de bienueillance en mon endroit, que ie  
» seray cause qu'on apprendra quelque chose, ie le puis dire des obiec-  
» tions que vous et les autres aués fait à Des Cartes. . . »

« Quant au principe de Des Cartes, *quidquid clarè et distinctè cognos-*  
» *cimus, est verum*, que sçauons nous si nous cognoissons quelque chose  
» distinctement, posée la doctrine de Des Cartes qui descredite les sens? Et  
» comment sçauons nous que *totum est maius sua parte*, sinon par l'induc-  
» tion qui est fondée sur le sentiment? Et de plus, ce que les uns pensent  
» conceuoir distinctement, n'est que conception confuse chés les autres. »

« Je ne vois point que Monsieur Blanc puisse reformer sa doctrine par  
» la lecture de Monsieur des Cartes. Car encor qu'ils soyent en cela diffé-  
» rens, que le Blanc met la cogitation aux animaux, ce que nie Des Cartes  
» la prenant *pro mente*, toutefois ils conuiennent en cela : 1. que *deus est*  
» *ens a se*, p. 334 (2<sup>e</sup> édit., p. 275); 2. *anima est quid completum*, 309  
» (2<sup>e</sup> édit., p. 255)<sup>a</sup>; 3. chés Monsieur Blanc l'esprit vital et animal est  
» l'ame des bestes : Des Cartes, s'il tient qu'il n'y a point d'ames dans les  
» bestes, pourra dire que les esprits sont comme les ressorts et les con-  
» trepoids qui les font mouuoir. »

« Pardonnés moy si ie n'ay peu dissimuler mon sentiment, et vous prie  
» me dire, si on peut dire que les diuines personnes sont de l'essence de  
» Dieu. Car quelcuns de nos theologiens tiennent que les relations, selon  
» nostre façon de conceuoir, ne sont pas de l'essence de la diuinité. Il y  
» en a d'autres qui disent que Dieu se perfectionne par les processions;  
» car par icelles il engendre et produit le S. Esprit et vit par ce moyen  
» *physicè* se perfectionant, sans parler de la vie intentionelle, qui consiste  
» en cognoissance et volonté. »

« Gassendus a raison d'apologiser, par ce que Des Cartes l'a traicté

a. En marge se trouvent deux autres numéros, 506 et 472, qui ne cor-  
respondent, dans la 1<sup>re</sup> édition des *Méditations*, à rien de ce dont il est ici  
question. Ce sont deux pages du livre de Thomas White.



» plus rudement que les autres, le lardant en grosse beste, et luy faisant  
 » jouer le personnage de la chair. »

« Le 26 feb. 1642. »

« J'oublois a vous dire, touchant la puissance de Dieu, que personne  
 » ne doute que ce ne soit la mesme, l'ordinaire et l'extraordinaire; mais  
 » l'une regarde des effets, selon qu'il plait a Dieu, que ne regarde pas  
 » l'autre, et me semble que cette consequence qu'il tire, pag. 585 (ou  
 » 2<sup>e</sup> édit., p. 482) : *quod naturaliter existit sine subiecto, est substantia;*  
 » *ergo quicquid existit supernaturaliter, siue per potentiam extraordi-*  
 » *nariam sine subiecto, est substantia*, par ce que quelque chose peut estre  
 » en un estat par puissance extraordinaire, auquel il n'est iamais par l'or-  
 » dinaire. D'abondant on peut argumenter *ad hominem* contre Des Cartes :  
 » *potentia ordinaria et extraordinaria idem sunt; ergo nihil potest esse*  
 » *per potentiam extraordinariam, quin possit per ordinariam; at hoc*  
 » *falsum est, quia modi non possunt esse sine modificato per potentiam*  
 » *ordinariam, ergo neque per extraordinariam, quod repugnat iis quæ*  
 » *ait pag. 349.* » (2<sup>e</sup> édit., p. 286.)

« En la page 238 (2<sup>e</sup> édit., p. 196), il semble que c'est une defaite et  
 » subterfuge de dire que *cogitatio sumitur modò pro actione, modò pro*  
 » *facultate, modò pro re in qua est facultas.* »

« Si celuy qui a fait les premieres obiections est d'Hollande, demeure il  
 » a Paris? et comment est ce que la Sorbonne luy a commis l'examen du  
 » liure de Des Cartes? ou peut estre voulés vous dire que celuy d'Hollande  
 » a formé les 4<sup>es</sup> obiections? »

« Si l'imagination et le sentiment sont *operations et cogitations*, comme  
 » dit Des Cartes (*en marge* : 217, ou 2<sup>e</sup> édit., p. 178), comment nie il les  
 » *cogitations* aux bestes qui ont imagination et sentiment? ou peut estre ces  
 » *operations* sont d'une autre facon en nous et d'une autre aux bestes? »

« Les liures que cite cet auteur, sçavoir la Methode de regir la raison  
 » et Dioptr(ique) sont liures de consideration. » (*Lettres MSS. à Mersenne*,  
 Bibl. Nat., fr. n. a. 6204, f. 85, p. 165 et 166.)

## CCLXXIV.

DESCARTES A [POLLOT ?]

[Endegeest, mars 1642.]

Texte de Clerselier, tome III, lettre 106, p. 590-591.

*Sans nom de destinataire, et sans date. Mais Descartes fait allusion  
 à deux faits : 1<sup>o</sup> le décret de la Municipalité d'Utrecht contre Regius,*

rendu le 15 mars 1642; 2<sup>o</sup> le jugement des Professeurs de l'Université, rendu le surlendemain 17 mars. Or il parait connaître, au moins par ouï-dire, le décret dont il était question, en effet, depuis le 24 février (voir ci-avant, p. 531-533, éclaircissement); mais il ne connaît pas encore le jugement qui ne lui sera envoyé par Regius que le 31 mars (lettre CCLXXVI ci-après). Cette lettre a donc été écrite dans la seconde moitié de mars 1642. Elle s'adresse à un des nombreux amis de Descartes à Utrecht, sans doute Pollot (voir ci-avant, page 523, l. 21).

Monsieur,

Les nouvelles que j'apprens de diuers lieux, touchant ce qui se passe à Vtrech, me donnent beaucoup de fuiet d'admiration, quoy qu'elles ne m'estonnent ny ne me faschent en aucune façon, sinon en tant qu'elles touchent Monsieur le Roy. Car on ne dit rien moins à Leyde, sinon qu'il est defia demis de sa Profession<sup>a</sup>; ce que ie ne puis toutesfois croire, ny mesme m'imaginer que cela puisse iamais arriuer; & ie ne voy pas quel pretexte ses ennemis auroient pû forger pour luy nuire. Mais, quoy qu'il arriue, ie vous prie de l'assurer de ma part, que ie m'employeray pour luy en tout ce que ie pourray, plus que ie ne ferois pour moy-mesme; & qu'il ne se doit nullement fascher, pour ce que cette cause est si celebre, & si connuë de tout le monde, qu'il ne s'y peut commettre aucune iniustice, qui ne tourne entierement au defauantage de ceux qui la commettroient, & à la gloire, & mesme peut-estre, avec le temps, au profit de ceux qui la souffriroient. Pour moy, iusques icy, en ne iugeant que des choses que ie sçay assurément, ie ne puis tant blasmer Messieurs d'Vtrech, comme ie voy que tout le monde

a. On exagérait. Voir ci-avant, pages 526 et 533.

les blafme, & il femble que ce qu'ils ont fait peut ai-  
fément tourner à bien, & faire qu'ils foient louëz de  
tout le monde, en cas qu'ils fe veüillent défaire de leur  
Pedagogue pretendu, lequel, à ce qu'on me dit encore  
5 à present, fe melle de prefcher contre eux, à caufe  
qu'ils n'ont pas défendu mon Liure; car pour ces der-  
niers bruits, qui font que Monsieur le Roy est demis,  
ie ne les croy point. Mais on m'a afluré qu'ils ont fait  
vne Loy en leur Academie, par laquelle ils deffendent  
10 expreffément qu'on n'y enseigne aucune autre Phi-  
lofophie que celle d'Ariftote\*. Je feray bien aife d'en  
auoir copie, s'il eft poffible; ce que ie ne demanderois  
pas, fi ie penfois qu'ils le trouuaffent mauuois; mais  
puis qu'ils l'ont publiée, ie croy qu'ils veulent bien  
15 qu'on la fçache, & qu'ils font trop fages pour fuiure  
les impertinentes regles d'un homme qui me nomme  
*in alienâ Republicâ curiosus*, & qui fe plaint de tous  
ceux qui ofent écrire les fautes qu'il ofe faire en pu-  
blic. Toutesfois ie ne voudrois pas que mes amis  
20 m'écriuiffent aucune chofe, qui ne pult eftre veuë de  
tous, comme ie n'écris rien que ie ne veüille bien que  
tout le monde voye; et fur tout ie vous prie de ne  
vous faire aucuns ennemis à mon occafion: ie vous  
fuis defia trop obligé fans cela, & cela ne me feruiroit  
25 point. Je fuis,

Page 551, l. 11. — Sans doute le jugement rendu le 17 mars 1642 par le Sénat Académique ou Affemblée des Professeurs de l'Université d'Utrecht, et dont voici le texte. Il se trouve à la suite des documents rapportés ci-avant, page 533.

« *Judicium Senatus Academici Inclutæ Academiae Ultrajectinæ, de*  
» *Libello non ita pridem Ultrajecti edito, titulo Responsionis, sive*  
» *Notarum in Appendicem ad Corollaria theologico-philosophica, in*

» eadem Academiâ disputata, die XVIII Decembr. An CIO. IO. CXLI. »

« Professores Academiæ Ultrajectinæ, cum non sine gravi dolore vidissent libellum in lucem editum, mense Febr. 1642, hoc præscripto titulo, » *Responsio seu Notæ ad corollaria theologico-philosophica, etc.*, eumque » ad singulare ejusdem Academiæ detrimentum et ignominiam, excitandasque in aliorum animis sinistras suspiciones, spectare animadvertent, visum illis fuit, omnes et singulos certiores facere : »

« Primò, displicere sibi eum agendi modum, quo collega alius in alium » libros aut libellos publicè edat, præsertim expresso nomine; idque ob » theses, aut corollaria, de rebus in Academiâ controversis, nullius nomine edito, disputata, »

« Deinde, se improbare eam propugnandi pro novâ et præsumptâ philosophiâ rationem, quæ in prædicto libello frequentatur; utpote cum » verborum insolentiâ conjunctam, in eorum opprobrium, qui hic et » alibi contrariam et vulgarem, omnibusque in Academiis receptam philosophiam, ut veriolem profitentur. Veluti, cum auctor prædicti libelli » dicit, Pag. 6 : *Iam diu enim pernovi, magnos meorum auditorum progressus, quos brevissimo temporis spatio apud me faciunt, quosdam malè » habere.* Pag. 7 : *Termini, quibus alii ad nodos solvendo uti solent, nunquam ingeniis paulo perspicacioribus plenè satisfaciunt, sed solis » tenebris et nebulis animos eorum replent.* Ibidem : *Verus sensus multo » melius et promptius ex me percipitur, quàm vulgò ex aliis : probat ipsa » experientia, quam multi meorum discipulorum in publicis disputationibus cum honore jam sæpius exhibuerunt, postquam tantum paucos » aliquot menses meâ institutione fuissent usi. Nullus autem dubito, quin » quilibet mortalium, cui tantum est sanum sinciput, hic nihil quicquam » culpandum, sed omnia laudanda censeat.* Pag. 9 : *Misera illa entia » (scilicet formas substantiales, et qualitates reales) nullius planè usus » esse perspeximus, nisi fortè ad excæcanda studiosorum ingenia, et ipsis » in locum doctæ illius ignorantia, quam tantopere commendas, fastosam » quandam aliam ignorantiam obtrudendam.* Pag. 15 : *Contra verò, ex » opinione formas substantiales statuente, facillimus est prolapsus in » sententiam eorum, qui animam dicunt corpoream et mortalem.* Pag. 20 : » *Quæri posset, an non illa philosophandi ratio potius Choræbo aliquo » digna sit censenda, quæ ad unum principium activum, nempe formam » substantialem, omnia revocare solet.* Pag. 25 : *Atque hinc patet, non illos » qui formas substantiales negant, sed potius eos, qui illas astruunt, eò » tandem per solidas consequentias adigi posse, ut fiant aut athei, aut » bestia.* Page 39 : *Propterea quod causæ ab aliis hactenus etiam in minimis propositæ, sint ut plurimum quàm maximè jejuna, et à vero » alienæ, nec animo veritatis cupido satisfaciant.* »

« Tertio, se rejicere novam istam Philosophiam; primò, quia veteri » Philosophiæ, quam Academiæ toto orbe terrarum hactenus optimo » consilio docuere, adversatur, ejusque fundamenta subvertit; deinde, » quia juventutem à vetere et sanâ philosophia avertit, impeditque quo-

» minus ad culmen eruditionis provehatur; eo quod istius præsumptæ  
 » philosophiæ adminiculo, technologemata in auctorum libris, profes-  
 » sorumque lectionibus et disputationibus usitata, percipere nequit; pos-  
 » tremo quod ex eâdem variæ falsæ et absurdæ opiniones partim conse-  
 » quantur, partim ab improvidâ juventute deduci possint, pugnantes cum  
 » cæteris disciplinis et facultatibus, atque imprimis cum orthodoxâ Theo-  
 » logiâ. »

« Censere igitur ac statuere, omnes philosophiam in hac Academiâ  
 » docentes, in posterum à tali instituto atque incepto abstinere debere,  
 » contentos modicâ libertate dissentiendi in singularibus nonnullis opi-  
 » nionibus, ad aliarum celebrium Academiarum exemplum hic usitatâ :  
 » ita, ut veteris et receptæ Philosophiæ fundamenta non labefactent,  
 » et in eo etiam atque etiam laborent, ut Academiæ tranquillitas in  
 » omnibus sarta tecta conservetur. Ultrajecti, die XVII Martii, CIO. IO.  
 » C. XLII. »

Aux citations ci-dessus de la *Responsio* de Regius, comparer les passages suivants de la lettre CCLXVI ci-avant : 1° p. 498, l. 18-20; 2° p. 499, l. 15-18; 3° p. 499, l. 20-27; 4° p. 500, l. 24-28; 5° p. 503, l. 6-9; 6° manque (cf. *éclaircissement*, p. 514, l. 11); 7° p. 505, l. 22-25; 8° manque.

## CCLXXV.

## DESCARTES A DOZEM.

Endegeest, 25 mars 1642.

COPIE MS., HANOVRE, Kœnigl. Bibl., *Leibnitiana*, IV. Philos. Vol. I, c.

*Publiée pour la première fois par L. Stein, Archiv für Geschichte der Philosophie, 1890, t. III, p. 568. On lit en tête, de la main de Leibniç : « Lettre de M. Descartes à M. Dozem, gentilhomme allemand. »*

Monfieur,

J'ai differé quelques iours a respondre aux lettres que vous auiez pris la peine de m'escire, affin de vous pouvoir mander particulièrement en quelle façon les

Equations de  $x^6$  se reduisent a  $x^5$ . Mais il me suruient tous les iours tant de diuerfes occupations, & i'ay si fort éloigné mes pensées de l'algebre, qu'il faut que ie me contente de vous dire que tout ce dont ie me souuiens sur ce faict, est que les mesmes lignes courbes 5  
 qui seruent a resoudre geometriquement les Equations de  $x^5$ , suffisent pour resoudre celles de  $x^6$ , & qu'il me semble auoir trouué quelque façon de diuiser  $x^6$ , pour l'inuention de laquelle ie n'auois besoin que d'une Equation de  $x^5$ . Mais comme ie n'ay iamais fait beau- 10  
 coup d'estat de ces choses, ie n'en ai rien gardé par escrit, & n'en ay quasi plus de memoire. Il me semble pourtant que c'estoit en cette façon.

Ayant l'equation

$$x^6 - ax^5 + bx^4 - cx^3 + dxx - ex + f \infty o^a, \quad 15$$

ie la diuise en deux parties, de chascune desquelles la racine se pouuoit tirer; & ces parties estant egales l'une a l'autre, leurs racines l'estoient aussi, a sçauoir,

$$x^3 - \frac{1}{2}axx + px - q \infty nxx - nrx + ns, \quad 20$$

desquelles ie cherchois les quantités  $p, q, r, s$  &  $n$ , ou quelque autre au lieu de  $n$ ; car la cinquiesme quantité  $n^b$  inconnue peut icy estre prise en plusieurs diuerfes façons, & ma derniere Equation ne montoit qu'a  $x^5$ .

Au reste, cela ne regarde point la solution des 25  
 Equations en nombres, & n'empefche aucunement

a. Dans ces deux équations (l. 15 et 19), le signe d'égalité de Descartes a été restitué.

b. Cette lettre  $n$ , ajoutée de la main de Leibniz.

que vous ne puissiez faire vne regle, pour trouuer les racines de  $x^6$ , quand elles sont de simples binomes, ainſy que vous en aués fait vne pour  $x^5$ . Et en cela ie ne doute point que vous ne veniés a vne Equation de  
 5  $y^{12}$  ou  $y^{10}$ . Et ce qui est digne icy d'estre examiné, c'est quelles<sup>a</sup> sont toutes les 10 ou 12 racines de ces Equations. Comme, par exemple. en la vostre.

$$y^{10} + ay^8 - by^7, \text{ etc.},$$

vous poués premierement connoître toutes les ra-  
 10 cines que vous donnera vne Equation de  $x^5$ , que vous aurés compoſée de pluſieurs binomes connus<sup>b</sup>. & après auoir diuiſé l'Equation  $y^{10}$  &c. par toutes ſes racines connues<sup>b</sup>, ie ne doute point que vous ne puissiez auſſi trouuer les autres, & peut estre que cela vous  
 15 fera voir vn moyen pour abreger la regle. Mais toutes ces choses ne ſe peuuent ſi bien eſcrire que dire, ny auſſi ce que ie pourrois auoir a reſpondre touchant le reſte de vostre letre, ou vous vſés d'vne façon de raiſonner qui est tres bonne & tres vtile en mathema-  
 20 tique, pourueu qu'on s'en ſerue ſeulement pour ouuir les chemins a chercher la verité, & non pas pour ſe fier aux penſées qui viennent en cette ſorte, comme ſi elles eſtoient toutes certaines.

Au reſte, j'ay quaſi appris en meſme tems de vous &  
 25 de Monsieur Picot, combien vous vous plaiſez en conuerſation l'vn de l'autre. Ie ne doute point que le temps n'augmente de plus en plus vostre amitié, & ie

a. MS. : *qu'elles*.

b. La copie MS. donnait *commes*, qui a été barré la ſeconde fois, avec *connus* écrit au-deſſus, de la main de Leibniz.

tiendray a beaucoup d'heur, s'il vous plaist de m'y  
receuoir pour tiers, car ie fuis,

Monfieur <sup>a</sup>,

Vostre tres humble & tres  
acquis feruiteur, DESCARTES. 5

D'Endegeest, ce 25 Mars 1642.

Dans sa *Géométrie* (Livre III, 1<sup>re</sup> édit., p. 422 et suiv.), Descartes enseigne à résoudre toutes les équations du sixième et du cinquième degré par l'intersection d'un cercle et d'une courbe du troisième degré. En thèse générale, il comprend dans un seul genre, le  $n^{\text{ème}}$ , les courbes de degré  $2n - 1$  et  $2n$ , et il entend que les équations de ces deux degrés peuvent être géométriquement résolues par l'intersection d'un cercle et d'une courbe de degré  $n$ . Mais, lorsqu'il a dit à ce sujet (*ibid.*, p. 323) : « il y a »  
» reigle generale pour reduire au cube toutes les difficultés qui vont au  
» quarré de quarré, et au sursolide (5<sup>e</sup> degré) toutes celles qui vont au  
» quarré de cube (6<sup>e</sup> degré), de façon qu'on ne les doit point estimer plus  
» composées », on devait comprendre qu'il connaissait le moyen de ramener *algébriquement* la solution d'une équation du 6<sup>e</sup> degré à celle d'une équation du 5<sup>e</sup>, de même que l'équation du 4<sup>e</sup> degré peut être ramenée au 3<sup>e</sup> degré. C'est bien ainsi notamment que l'entend Fermat (*Œuvres de F.*, t. I, 1891, p. 119, note 2).

Dozem avait probablement demandé à Descartes le secret de cette réduction de l'équation du 6<sup>e</sup> degré qui, en réalité, est impossible. Descartes, occupé alors de tout autres pensées, et probablement mal servi par sa mémoire, lui répond sans examiner la question. Le procédé qu'il indique (décomposition du premier membre de l'équation en la différence des carrés d'un polynome du 3<sup>e</sup> degré et d'un polynome du 2<sup>d</sup>) est analogue à celui dont Ferrari s'était servi pour l'équation du 4<sup>e</sup> degré, mais est inapplicable aux degrés supérieurs.

Dozem semble, d'un autre côté, avoir cherché à calculer, pour l'équation du cinquième degré à coefficients entiers, les racines *binomes* (c'est-à-dire de la forme  $a + \sqrt{b}$ ). Il était ramené à la recherche des solutions rationnelles d'une équation du 10<sup>e</sup> degré, ce qui dénote, de sa part, une certaine habileté de calcul. Descartes paraît avoir pensé, par analogie, que la même question, pour le 6<sup>e</sup> degré, devait mener à une équation du 12<sup>e</sup> degré (en réalité, elle serait du 15<sup>e</sup> degré). La question qu'il pose, au sujet des racines en surnombre des équations auxiliaires, semble également prouver qu'il n'a nullement cherché à éclaircir lui-même la matière.

a. Lignes 3 à 6, de la main de Leibniz.



## CCLXXVI.

## REGIUS A DESCARTES.

Utrecht, 31 mars 1642.

[A. BAILLET], *La Vie de Monsieur Des-Cartes*, t. II, p. 30 (A) et p. 155 (B).

La 19<sup>e</sup> lettre latine MS. de Regius à Descartes. Réponse à la lettre CCLXXII, p. 535 ci-avant, de Descartes.

- A « *Voetius étoit). . . si étourdy & si indiscret, qu'il ne faisoit point difficulté de médire & de calomnier grossièrement dans ses Sermons [en marge : Regij Epist. MS. ad Cart.]. Ce qui obligea un jour le Ministre M. Heydanus de le faire descendre de chaire, & de l'interdire pour cette raison.* » (Baillet, II, 30.)
- B « *Voetius triomphant de cet arrêt<sup>a</sup> convoqua son assemblée dès le XVII du même mois; & y fit porter, contre toute forme de justice, un jugement qui paroïssoit rendu au nom de toute l'Univerfité, mais qu'il avoit minuté seul & prononcé comme Recteur [en marge : Son Rectorat finissoit alors], étant tout à la fois le juge & la partie de M. Regius, qui ne fut ni appelé ni entendu dans ses défenses [en marge : Lettr. 19 MS. de Reg. Irrégularité, dont le blâme sembloit moins retomber sur les Professeurs, de qui on ne devoit exiger autre chose que l'art de bien régenter, que sur les Magistrats qui avoient érigé des Régens en juges sans leur donner en même tems la suffisance & l'intégrité nécessaire pour juger. Il n'y eut que huit Professeurs qui eurent part à ce jugement [en marge : Lettr. 36 MS. de Reg. à Desc.], sc(avoir) G. Voetius, Ch. Dematius, M. Schotannus, A. Mathæus, G. Stratenus, J. Livæus, Arn. Senguerdius & Dan. Berckringer, qui prononcèrent contre la Réponse de M. Regius à Voetius & contre la Philosophie nouvelle. Les autres furent honteux de suivre la passion de Voetius, mais ils étoient les plus foibles. Il n'y eut que M. Emilius qui forma opposition à ce jugement, & M. Cyprien [en marge : Cyprianus Regneri, qui ne connoïssoit point M. Descartes &*

a. L'arrêt rendu le 15 mars 1642 par la Municipalité d'Utrecht. Voir ci-avant, p. 533, éclaircissement.

n'étoit point ami particulier de Regius], *Professeur en Droit, qui protesta de nullité, voyant que l'on n'alléguoit aucune raison recevable pour rendre ce jugement valide. Il voulut même qu'il fût fait mention de son opposition dans l'acte du jugement, & qu'on le nommât pour n'être point confondu mal à propos avec les auteurs d'une action si peu raisonnable sous le nom général des Professeurs de l'Université.* »

« M. Regius manda toutes ces procédures à M. Descartes le XXXI de Mars 1642, & lui envoya le decret du Magistrat du XV du même mois<sup>a</sup>, le jugement de ces Professeurs dont nous venons de parler<sup>b</sup>, & les thèses de Voetius le fils dressées par son père. Il lui donna avis en même tēms que Voetius avoit suborné un jeune Etudiant pour écrire contre sa réponse, mais que les sçavans & les honnêtes gens, tant d'Utrecht que des autres villes de Hollande, commençoient à se déclarer contre la conduite de Voetius. » (Bailet, II, 155-156.)

## CCLXXVII.

## DESCARTES A REGIUS.

[Endegeest, avril 1642.]

Texte de Clerselier, tome I. lettre 94, p. 425-426.

*Sans date dans Clerselier. Mais c'est la réponse à la lettre CCLXXVI, de Regius, du 31 mars 1642; elle est donc du commencement d'avril.*

Vir Clarissime,

Legi & risi tum theses Voëtij pueri<sup>c</sup>, siue infantis, filij volui dicere, tum etiam iudicium Academiæ ve-

a. Voir *éclaircissement*, p. 533 ci-avant.

b. Page 551-553 ci-avant, *éclaircissement*.

c. Paul Voet, fils de Gisbert Voet, était né en Hollande le 7 juin 1619. Depuis le 19 mars 1641, il appartenait, comme professeur extraordinaire de Métaphysique, à l'Université d'Utrecht.

stræ<sup>a</sup>, quæ fortè etiam non immerito infans dici potest. Laudo Æmilium & Cyprianum quod tot ineptiarum rei esse noluerint. In te verò subiraſcor, quod talia tibi cordi esse videantur; lætari enim deberes  
 5 quammaxime, quod videas aduerſarios tuos suis se proprijs armis iugulare. Nam certe nemo mediocriter intelligens scripta ista perleget, quin facilè animaduertat aduerſarijs tuis & rationes deesse quibus tuas refutent, & prudentiam quâ imperitiam suam tegant.  
 10 Audiui hodie rursus Monachum<sup>b</sup> tui Voëtij responſionem parare \*; & quidem certum est, auditum enim à Bibliopolâ qui habet edendam. Continebit circiter decem folia, nempe Appendix Voëtij cum notis tuis<sup>c</sup> adhuc semel ibi edentur. Faueo sic scribentibus, &  
 15 velim etiam vt gaudeas. Quantum ad decretum tuorum Dominorum<sup>d</sup>, nihil mitius, nihil prudentius mihi videtur ab ijs fieri potuisse, vt scilicet se collegarum tuorum querelis liberarent. Tu, si mihi credis, ipsis  
 20 quam accuratissime, atque etiam ambitiose, obtemperabis, docebisque tuam Medicinam Hippocratice & Galenice, & nihil amplius. Si qui studiosi aliud à te petant, excusabis te perhumaniter, quod tibi non liceat; cauebis etiam ne quam rem particularem explices, & dices, vt res est, ista ita inter se cohærere vt  
 25 vnum sine alio satis intelligi non possit. Dum ita te geres, si quæ ante | hac docuisti digna sint quæ discan-

a. Voir ci-avant pages 551-553.

b. Ce moine supposé ne serait autre, s'il faut en croire Baillet, que Schoockius, ami de Voet, et professeur à l'Université de Groningue. Voir ci-après lettre CCLXXXI, p. 572, l. 29.

c. Voir lettre CCLXVI, p. 494.

d. Page 533, *éclaircissement*.

tur, & habeas auditores dignos qui ea discant, non dubito quin breui denuo vel Ultraiecti vel alibi copiam & auctoritatem illa docendi cum honore duplicato sis habiturus. Interim verò nihil mali mihi videtur tibi contigisse, sed econtra multum boni; omnes enim te multo plus laudant, & pluris faciunt, quàm fecissent, si aduersarij tui tacuissent. Ac præterea accessit otium, cùm docendi onere ex parte sis liberatus, nec ideo de stipendio decessit. Quid deest, nisi animus, qui modeste hæc ferat? Quiesce, quæso, & ride; nec vereare ne aduersarij tui fatis mature non puniantur. Denique vicisti, si tantum files; si malis redintegrare prælium, fortunæ rursus te committes. Vale.

Page 559, l. 11. — Dans les *Lettres MSS. à Mersenne*, on trouve le passage suivant écrit par Huygens (lettre datée de La Haye, 7 avril 1642) :

« Par de mes dernières vous aurez reçu la défense de M. Descartes, »  
 » sous le nom de Regius, contre Voetius. Un petit moine supposé fait »  
 » imprimer de la réplique là dessus, que je vous enverray dès qu'elle »  
 » verra le jour. En attendant vous trouverez icy la Censure de l'Académie d'Utrecht en grosse lettre, marquant la foiblesse dudit Voetius, et »  
 » ensemble son pouuoir parmi ces collègues, induits par sa seule autorité »  
 » de publier une censure si impertinente. *Fer sententiam de sententia.* »  
 (Bibl. Nat., fr. n. a. 6206, f<sup>o</sup> 7.)

On lit aussi dans la copie d'une lettre de Bannius (à . . . ?) datée de La Haye, 29 avril 1642 (*Hagæ Com., III Cal. Maij*) :

« . . . discere vero, si hactenus non didicisti, perinde tecum atque cum »  
 » Cartesio actum iri, quamdiu ad ima Philosophiæ vestræ fundamenta »  
 » totum orbem non admititis; carpent ac discerpent vos eruditi passim et »  
 » ignari, neque ullus vagæ velitationis fructus aut finis erit. Hoc te »  
 » nitum per occasionem volui. . . » (*Ib.*, fr. n. a. 6206, f<sup>o</sup> 77.)

## CCLXXVIII.

## REGIUS A DESCARTES.

Utrecht, 4 avril 1642.

[A. BAILLET], *La Vie de Monsieur Des-Cartes*, tome II, p. 156-157 (A),  
et p. 175 (B).

La 20<sup>e</sup> de la collection des lettres latines MSS. de Regius à Descartes. Baillet y entremêle des passages de la lettre 25<sup>e</sup>, qu'on n'a pas pu en séparer.

A « *Le fils de Voetius<sup>a</sup> n'étoit pas si jeune qu'il ne fût déjà en âge d'enseigner les autres. Il étoit déjà reçu au nombre des Professeurs de l'Université : & l'on peut dire que les thèses qui portoient son nom étoient les premiers essais de sa maîtrise. Elles ne contenoient que ce que son père avoit déjà avancé dans les siennes en faveur des formes substantielles contre M. Regius. Elles furent suivies de la publication d'un autre libelle qui parut vers le mois d'Avril suivant, sous le nom de cet Etudiant [en marge : Lambert Waterlaet] qui avoit répondu dans les thèses du mois de Décembre, où le Recteur Voetius présidoit. Le titre de ce libelle étoit Prodrumus, sive Examen tutelare orthodoxæ Philosophiæ principiorum [en marge : Ce libelle s'est trouvé dans l'inventaire de M. Descartes]. Pour aller au devant des fâcheuses plaisanteries des railleurs qui sembloient se ranger plus volontiers du côté de M. Regius que de l'autre, on grossit le libelle d'une seconde partie, dans l'intention de défendre encore mieux l'honneur de l'Université & des anciennes opinions [en marge<sup>b</sup> : Ibid. num. 32]. Mais pour le titre de Prodrôme, Voetius avoit dessein de faire entendre que cet ouvrage n'étoit que l'Avant-coureur d'un autre encore plus important, qu'il méditoit contre la Philosophie de*

a. Voir p. 558, note c.

b. L'indication qui suit semble devoir être entendue de l'*Inventaire des papiers de Descartes*; mais les articles en sont distingués par des lettres, non par des nombres, et le *Prodrumus* n'y est pas mentionné. Faut-il lire « num. 23 » et entendre la liasse Z? Voir le texte de l'*Inventaire*, p. p. M. Ch. Adam, *Revue internationale de l'Enseignement*, 15 nov. 1894.

*M. Descartes sous le nom de quelque autre de ses disciples [en marge : Schoockius, etc.] »*

« *Pour ce qui est de la réfutation que Voetius avoit entreprise contre la Réponse de M. Regius à ses thèses par le ministère de ses étudiants [en marge : Lettr. 25 MS. de Regius], l'on peut dire qu'elle échoïa entre les mains d'un Moine renégat, ou fugitif, comme l'appelle M. Regius, pour avoir voulu dissimuler qu'il en fût l'auteur. Pour éloigner le Public encore davantage de cette pensée, il avoit confié l'écrit à ce Moine pour l'aller faire imprimer à Leyde, afin qu'il parût que Messieurs Descartes & Regius avoient encore des ennemis ailleurs qu'à Utrecht [en marge : Pag. 425 du I. tom. des Lettr.]<sup>a</sup>. . . . Mais le Recteur de l'Université de Leyde qui étoit M. Golius [en marge : Lettr. 20 MS. de Reg.], ayant été averti de ce qui se passoit, se transporta incontinent chez l'Imprimeur de cette Réfutation, & fit faire en sa présence une information de cette entreprise [en marge : Item. Lettr. 25 MS.]. L'Imprimeur la rejetta toute sur le Moine, qui se trouva heureusement absent de l'Imprimerie, & qui prit la fuite, pour aller à Utrecht donner avis à Voetius de ce qui étoit arrivé à son ouvrage. & lui rendre conte de sa commission. » (Bailet, II, 156-157.)*

B « *La Philosophie ancienne, ou, pour mieux parler, la manière ancienne de philosopher, receroit de jour en jour de nouvelles attaques par les nouveaux philosophes. Les deux Boets, Médecins de Londres, entre les autres voulurent se signaler par un livre qu'ils firent paroître à Dublin en 1642 [en marge : ou même dès le mois de juillet 1641] contre Aristote. Regius en donna avis à M. Descartes par une lettre du IV d'Avril [en marge : Lettr. 20 MS. de Reg. à M. Desc.], où il lui témoigna que ce qu'il en avoit lu lui avoit paru assez bon pour renverser la matière première & détruire les formes substantielles. Le livre étoit petit, & ne paroïssoit pas encore suffisant pour sapper les principes d'Aristote & des Péripatéticiens. Il avoit pour titre, Philosophia naturalis reformata, id est Philosophiæ Aristotelicæ accurata examinatio ac solida confutatio, & novæ ac verioris introductio per Gerarum ac Arnoldum Botios fratres Hollandos Medicinæ Doctores. » (Bailet, II, 175.)*

a. Voir plus haut, p. 559, l. 10-14. le passage de la lettre de Descartes à Regius, auquel se réfère Bailet. Nous supprimons ici la paraphrase qu'il en donne.

## CCLXXIX.

HUYGENS A DESCARTES.

[La Haye], 26 mai 1642.

COPIE MS., Amsterdam, Académie des Sciences.

*Lettres françaises de Constantin Huygens*, tome II, page 93.*Monfieur,*

*Cet exemplaire me vient du P. Merfenne, pour vous le faire tenir. Il m'en demeure vn second pour mon vſage; qui fera pour la campagne, a plus de loifir. Si quelque*  
 5 *iour il vous ſemble, valoir la peine, ie ſeray bien ayſe de ſçauoir, par le iugement que vous en ferez, a quel prix ie le doibs eſtimer*<sup>a</sup>.

*A Amſterdam, i'ay laiſſez les Inuenteurs de la machine que vous auez veue en papier, pleins de ioye & de confiance de leur ouurage. Mais cela ne me porte pas a en*  
 10 *croire plus que vous ne m'en auez determiné. Si vous ne parliez que par authorité, ie vous defereroy*<sup>b</sup>  *tout : penſez ſi i'oſe regimber contre vos raiſonnements. Cependant le plus grand meſnage de l'eau & du vent, ou aultre force en*  
 15 *ſa place, eſt vne conſideration de ſi grande importance en ces Pays-Bas, ou il eſt tant queſtion de leuer des eaux dormantes a peu de fraix*<sup>c</sup>,  *que, ſi vos plus dignes eſtudes le permettoyent, ie ſeroy*<sup>b</sup>  *extremement deſireux*

a. On ne ſait quel eſt cet ouurage.

b. La terminaiſon *oy* eſt pour *ois*. Voir t. I, *Introduction*, p. LXXXIV, note 2.

c. Voir t. II, p. 573, l. 10, et *éclairciſſement*, p. 574.

d'en veoir quelque deſſein de voſtre penſée, ou ie ſçay que le vray & l'extreme & l'ynique *ὀρθότης* de toutes choſes eſt graué comme in archetypo. Ie vous ſupplie, Monsieur, d'agreer la ſemonce que i'oſe vous en faire, apres cette excellente piece des *Mechaniques*, dont autrefois il vous a  
 5  
 pleu m'enrichir<sup>a</sup>. Mon intention n'eſt pas de vous preſſer : comme ie vous le demande quand ie veux, vous ne me l'accorderez pas, que quand il vous viendra le plus a poinct, & ſi a poinct, que vous n'en receuiez aucune incommodité<sup>b</sup>.  
 10

Ie ſuis tres ſatisfaiet du recit que vous auez faiet au Prouincial des Ieſuites de ce qui s'eſt paſſé entre vos aduerſaires & vous, tant de ça que de là<sup>c</sup>. Ce ioly liuret, qui de tout coſté porte des marques de voſtre s<sup>se</sup> ſolidité incomparable. m'a diuertie delicieuſement au dernier  
 15  
 voyage, & vous en rends graces tres humbles, demeurant ſans faulte ny reſerue.

Monsieur. &c.

a. Tome I, p. 435 : *Explication des engins, etc.*, envoyée le 5 octobre 1637.

b. Descartes n'enverra la pièce demandée que dans la lettre du 18 février 1643, ci-après CCXCV.

c. Ce récit des démêlés de Descartes, tant avec le P. Bourdin à Paris qu'avec Voetius à Utrecht, n'est autre que la *Lettre au P. Dinet*, imprimée sous ce titre : *Admodum Reverendo Patri, Patri Dinet, Societatis Jesu, Praeposito provinciali per Franciam, Renatus Des Cartes S. D.*, p. 139-212, à la suite des *Objectiones Septimæ, etc.* (Amstelodami, apud Ludovicum Elzevirium, 1642.)



## CCLXXX.

DESCARTES A REGIUS.

[Endegeest, juin 1642.]

Texte de Clerselier, tome I, lettre 95, p. 426-428.

*Sans date dans Clerselier, mais postérieure à la publication de la Lettre au P. Dinet, dont il est question pour la première fois dans la lettre précédente, du 26 mai 1642 (p. 564, note c), et antérieure, semble-t-il, aux mesures proposées par l'Université d'Utrecht au sujet de cette lettre, le 29 juin 1642 (p. 568, éclaircissement). Nous daterons donc celle-ci de juin 1642.*

Vir Clarissime,

Gaudeo nostram de Voëtio historiam\* vestris non displicuisse; neminem adhuc vidi, ne ex Theologis quidem, qui non illi vapulanti fauere videretur. Nec  
5 fane nimis acris mea narratio dici potest, cum nihil nisi rem gestam commemorem, multoque etiam plura scripserim in quendam ex Patribus Societatis Iesu.

Legi cursim ea quæ ad me misisti, nihilque in ijs non optimum, & valde ad rem, notavi, præter hæc  
10 pauca.

Primo, stilius multis in locis non est satis emendatus.

Præterea, fol. 46, vbi ais *materiam non esse corpus naturale*, adderem : *iuxta illos qui corpus naturale definiunt hoc modo* &c.; nam, quantum ad nos, qui eam veram & completam substantiam esse putamus, non  
15 video cur corpus naturale esse negaremus.

Et, folio 66, differentiam inter res viuas & vitæ expertes videris maiorem statuere, quàm inter horologium aliudue automatatum, & clauem, gladium, aliudue instrumentum, quod sponte non mouetur : quod non probo. Sed, vt *sponte moueri* est genus respectu machinarum omnium quæ sponte mouentur, ad exclusionem aliarum quæ sponte non mouentur, ita *vita* sumi potest pro genere formas omnium viuientium complectente. 5

Et, folio 96, vbi ais : *certe multo maiorem efficaciam &c.*, malle : *certe non minorem efficaciam &c.* : non enim est maior in vno quàm in altero. 10

Denique, fol. 106, locum Ecclesiastæ dicis à Salomone proferri ex personâ impiorum. Ego autem, in paginâ 579 editionis Parisiensis<sup>a</sup>, eundem locum explicui, ex personâ ipsius Ecclesiastæ, vt peccatoris. 15

Sed non video cui vsui hæc tua responsio esse possit, quia Cappadox\* eâ est indignus, nisi rursus quid noui agat, & tunc vnâ cum responsione ad istud nouum sub nomine alicuius ex tuis discipulis edi posset : nunc existimo esse quiescendum. Nec etiam debes nostra in tuis lectionibus cum Galenicis & Aristotelicis miscere, nisi certus sis id tuo Magistratui esse gratum ; malle nullos haberes auditores, neque hoc tibi de- 20  
decori effet.

Ad id quod obijcis de ideâ Dei soluendum, notare oportet non agi de essentiâ ideæ, secundum quam ipsa est tantum modus quidam in mente humanâ existens, qui modus homine non est perfectior, sed de eius perfectione obiectiuâ, quam principia Metaphysica docent debere contineri formaliter vel eminenter in eius 25  
30

a. *Meditationes*, p. 579 édit. 1641), ou p. 477 édit. 1642).

causâ<sup>a</sup>; eodem modo ac si dicenti vnumquemque hominem posse pingere tabellas æque bene ac Apelles, quia illæ constant tantum ex pigmentis diuersimode permixtis, potestque illa quilibet modis omnibus per-

5 miscere, esset respondendum, cum agimus de Apellis picturis, nos non tantum in ijs considerare permistionem colorum qualemcunque, sed illam quæ fit certâ arte ad rerum similitudines repræsentandas, quæque

idecirco non nisi ab istius artis peritissimis fieri potest.

10 Ad secundum respondeo, ex eo quod fatearis cogitationem esse attributum substantiæ nullam extensionem includentis, & vice versâ extensionem esse attributum substantiæ nullam cogitationem includentis, tibi etiam fatendum esse substantiam cogitantem

15 ab extensâ distingui. Non enim habemus aliud signum quo vnam substantiam ab aliâ differre cognoscamus, quàm quod vnam absque aliâ intelligamus. Et sane potest Deus efficere quidquid possumus clare intelligere; nec alia sunt quæ à Deo fieri non posse dicuntur,

20 quàm quod<sup>b</sup> repugnantiam inuoluunt in conceptu, hoc est quæ non sunt intelligibilia; possumus autem clare intelligere substantiam cogitantem non extensam, & extensam non cogitantem, vt fateris. Iam coniungat & vniat illas Deus quantum potest, non ideo potest se

25 omnipotentiam suam exuere, nec ideo sibi facultatem adimere ipsas seiungendi, ac proinde manent distinctæ.

Non potui notare ex tuo scripto an Monachum an Voëtium per Cappadocem\* intelligas, quod non displicuit : sibi fumat qui volet. Sed audio ignorari cuius

a. *Meditationes*, p. 50 (édit. 1641), ou p. 42 (édit. 1642).

b. Lire quæ?

fit Voëtius, adeo ut erga ipsum sis beneficus, si Cappadociam ei in patriam assignes. Multum autem debes Monacho, quod auditorum tuorum numerum augeat.

Cæterum audiui à D. P.<sup>a</sup> tibi animum esse huc nos inuifendi. Ego verò te etiam atque etiam inuito, neque te solum, sed & uxorem & filiam; mihi eritis gratissimi. Iam virent arbores, ac breui etiam cærasa & pyra maturefcent. Vale, & me ama.

Page 565, l. 2. — Il s'agit de la lettre latine au P. Dinet, imprimée à la suite des *Septièmes Objections*, et qui contient : 1<sup>o</sup> l'histoire des démêlés de Descartes et du P. Bourdin, p. 139-174 (c'est le Jésuite mentionné dans la présente lettre, p. 565, l. 7 ; 2<sup>o</sup> celle des démêlés de Descartes et de Voet, p. 174-205. Celle-ci n'était pas pour déplaire, en effet, à Regius et aux amis du philosophe à Utrecht. Mais il n'en fut pas de même de Voet et des autres professeurs de l'Université; on trouve aux Archives de la ville d'Utrecht, dans les registres des *Acta Academiæ Ultrajectinæ*, les deux documents ci-dessous :

« 29 junii 1642. — *Relatum ad Senat. Acad. de epistola Cartesii ad Dinetum. Nominati quatuor viri, Rector (Antonius Matthæus, élu le 16 mars 1642, à la place de Voet), D. Schootanus, D. Stratenus, D. Sengwerdius, qui, examinata epistola, exciperent injurias Academiæ factas, et, si scripto confutandæ viderentur, scriptum componerent, adhibitis pro re in consilium aliquibus ex collegis. Re diu deliberata, placuit tandem publicum totius Academiæ nomine testimonium conscribendum, quo rerum gestarum veritas omnibus innotesceret.* »

« 6 Martij 1643. — *A 6<sup>a</sup> vespertina ad nonam, lectum est in consessu nostro Testimonium Academicum unâ cum Narratione historica, quâ defensæ, quâ exterminatæ novæ philosophiæ, opponendum epistolæ Cartesii ad Dinetum. Professi sunt omnes, quantum ad historiæ fidem, nihil se habere quod arguant. Typis vero edendum, adjunctâ Narratione, conclusum pluribus suffragiis.* »

Cet historique, qui est de Paul Voet, le fils de Gisbert, s'arrête au jugement du Sénat académique, rendu le 17 mars 1642, et conclut ainsi : « Atque hic finis fuit novæ et intrusæ philosophiæ. » Il mentionne cependant encore un décret que rendit, par surcroît de précaution, le Conseil de Ville d'Utrecht, le 12 août 1642, et que l'on trouvera à la fin de la lettre CCLXXXI, p. 574 ci-après.

a. Pollot:

Cette réponse officielle à Descartes, qu'on mit si longtemps à composer, de juillet 1642 à mars 1643, ne parut pas avant octobre 1643, sous le titre arrêté par l'Université d'Utrecht :

*Testimonium Academiæ Ultraiectinæ et Narratio historica qua defensæ, qua exterminatæ novæ Philosophiæ* (Rhenotrajecti. Ex typ. Wilhelmi Strickii. Anno CIO IOC XLIII). — On y relève les deux dates suivantes, pp. 5 et 9 :

*Dab. Trajecti ad Rhenum, kal. Mart. Anno CIO IOC XLIII* (ce qui concorde bien avec le registre des *Acta* : l'écrit, terminé le 1<sup>er</sup> mars 1643, fut examiné le 6 mars).

*Rector et Professores Acad. Ultraject. Lectori Candido S. Dat. Traject. ad Rhenum, IV Kal. Oct. CIO IOC XLIII* (c'est-à-dire le 28 septembre 1643).

Ce dernier document se rapporte à une délibération prise par le Conseil de l'Université, et qu'on retrouve dans le registre des *Acta*, ainsi conçue :

« 12 Sept. 1643. — Cum ex mandato DD. Coss. typis edendum esset » *Testim. Academ. una cum Relatione Histor. etc., jussi sunt Rector* » (Gulielmus Stratenus, depuis le 16 mars 1643) *et assessores a Senatu* » *Academico concipere titulum, prologum et epilogum, quæ ab universo* » *consensu postmodum probata, dataque iisdem potestas verba odiosa* » *expungendi, manente rei substantiâ.* »

Page 566, l. 17, et p. 567, l. 28. — Dans le second de ces deux passages, Descartes demande à Regius si, par le mot de *Cappadox*, il a voulu désigner Voetius ou bien le faux moine, agent de ce dernier, et dont il est parlé lettre CCLXXVII (p. 559, l. 10; cf. l'*éclaircissement*, p. 560). Dans le premier passage (p. 566, l. 17), Descartes a lui-même employé l'expression dont s'était servi Regius, mais il semble bien qu'il l'ait appliquée à Voetius.

Sur la mauvaise réputation des Cappadociens dans l'antiquité, on peut rappeler le proverbe rapporté par Suidas, v. *κίππυ* :

Τρία κίππυ κίπισυ, Καππαδοκίη, Κρήτη καὶ Κιλικία.

et deux épigrammes de l'Anthologie palatine (XI, 237 et 238), dont voici la première :

Καππαδοκὴν ποτ' ἔγιδνα κακὴ δάκυν' ἀλλὰ καὶ αὐτὴ  
Κίτθνε, γευσσάμενη πύματος ἰσθόλου.

## CCLXXXI.

## REGIUS A DESCARTES.

[Utrecht, été 1642.]

[A. BAILLET], *La Vie de Monsieur Des-Cartes*, tome II, p. 165 (A),  
p. 170-171 (B), p. 176-180 (C).

Baillet a composé un récit avec des passages empruntés indifféremment aux numéros 21, 22, 23, et même 24, 25 et 26, de la collection des lettres latines MSS. de Regius à Descartes, sans donner de date précise, et sans qu'on puisse les distinguer les unes des autres. Les trois premières, 21, 22 et 23, qui reviennent le plus souvent, sont certainement de 1642, le n° 21 est peut-être même antérieur à notre lettre CCLXXX, p. 565 ci-avant. Nous retrouverons encore les trois autres, 24, 25 et 26, en 1643, qui paraît être l'année où elles furent écrites.

« Cette édition<sup>a</sup>, se trouvant ainsi plus complète que la première, parut plus que suffisante pour payer la patience avec laquelle les Hollandois & les autres Etrangers avoient attendu la lecture de l'ouvrage » [en marge : Lettr. 21 & 22 MSS. de Regius]. (Baillet, II, 165.)

« C'étoit par un autre esprit & dans d'autres intérêts que M. Regius rendoit à M. Descartes de fréquentes visites dans Eyndegeest, qu'il regardoit comme l'école où il alloit puiser les enseignemens auxquels le simple commerce des lettres ne pouvoit suffisamment fournir. Monsieur Descartes le considéroit souvent chez lui moins comme un disciple qui eût besoin d'instruction, que comme un ami à qui il devoit procurer quelque divertissement. Aussi voyons-nous [en marge : Tom. I des Lettres, p. 428]<sup>b</sup> qu'il avoit soin de convier avec lui sa femme & sa fille de le venir voir à Eyndegeest [en marge : V. aussi

a. La seconde édition des *Meditationes*, imprimée avec les *Septièmes Objections*, que ne donnait pas la première, et la *Lettre au P. Dinet*. Voir ci-avant p. 465, note b, et p. 564, note c.

b. Voir plus haut, p. 568, l. 5 à 8.

les Lettr. MSS. de Regius]. Il n'étoit pas difficile à M. Regius de mener souvent sa famille à M. Descartes, qui la regardoit avec la même tendresse qu'il auroit fait la sienne. . . . Il y trouva M. Picot qui demouroit avec M. Descartes depuis la fin de l'année précédente [en marge : Lettr. MSS. de Desc. à Picot, & de Regius à Descartes], & la relation qu'ils eurent ensemble, en se considérant comme disciples d'un même Maître & nourris de la même doctrine, forma entre eux une amitié pareille à celle qui les unissoit avec M. Descartes. » (Baillet, II, 170-171.)

- C « Cependant les ennemis de la philosophie nouvelle avançaient leurs desseins à Utrecht. Voetius avoit doublé ses forces [en marge : Tom. 3 des Lettr., pag. 32, 33, etc.] en associant un jeune Professeur de l'Université de Groningue en Frise, nommé MARTIN SCHOOCKIUS, qui avoit été de ses écoliers & qui ne manquoit pas de génie, pour écrire contre M. Descartes, qui au jugement de plusieurs venoit de le couler à fonds dans l'Épître au P. Dinet [en marge : Lettre 22 MS. de Reg. à Desc.]. Jusques-là Voetius n'avoit point fait difficulté de mettre son nom à tous les libelles qu'il avoit publiés en forme de thèses contre sa philosophie, & dont le nombre montoit jusqu'à sept différens écrits, en comprenant les thèses de son fils sur les formes substantielles, & le Jugement Académique de l'Université d'Utrecht qui étoit aussi de sa composition. Mais pour ne point dégoûter le Public de son nom, & pour faire croire que M. Descartes avoit encore d'autres ennemis que lui, il voulut que Schoockius mit son nom à la tête du livre comme s'il en eût été le véritable père, ou l'unique auteur. C'étoit un artifice propre à tirer Voetius d'embarras au cas que le succès du livre ne fût pas heureux. Mais comme cet artifice ne parut qu'à la fin de l'édition du livre, où l'on réserve ordinairement à tirer la feuille du titre & la préface, M. Descartes y fut trompé [en marge : Lettr. 25 MS. de Regius]. Car ayant appris que le livre qu'on disoit être composé par Voetius s'imprimoit à Utrecht par ses soins, & en ayant reçu les six premières feuilles, sans qu'il y fût fait mention de Schoockius, & sans même qu'on eût encore ouï parler de ce jeune homme ; et ayant voulu le réfuter [en marge : Epist. ad celeberr. Voet. pag. 78, 79, 80, etc. passim], à mesure qu'on l'imprimoit, sans attendre la fin de l'édition, il fut surpris de voir que l'adversaire qu'il avoit apostrophé dans sa Réponse à face découverte ne lui parût plus qu'un masque dans la fuite. Mais s'étant douté de la dissimulation du personnage sur certaines expressions de son livre qui ne lui convenoient pas, & qui marquoient que l'auteur [en marge : Lettr. 23 MS. de Reg.]

*enseignoit la Philosophie dans le coin le plus reculé des Pays-Bas, & honoroit Voetius son Maître comme s'il eût été son père.*

*il voulut bien le traiter dans la continuation de sa Réponse comme un auteur déguisé, sans cesser néanmoins de parler à lui, parce que l'incivilité du style, la grossièreté des injures, la répétition continuelle des mêmes calomnies, & les autres caractères de l'esprit de Voetius qu'il reconnoissoit dans ce livre [en marge : Tom. 3 des Lettres, pag. 3] ne lui permettoient point de parler à d'autres. »*

*« Schoockius n'étoit pas tellement chimère qu'il ne servit au moins de copiste à Voetius, qui avoit besoin sans doute de ce soulagement pour pouvoir vaquer aux autres procédures qu'il faisoit contre M. Descartes par des voyes de fait. L'Épître au P. Dinet lui tenoit au cœur [en marge : Lettre 22 MS. de Regius]. L'exposition toute simple que M. Descartes y avoit donnée de sa conduite, & le petit commentaire qu'il y avoit fait au Jugement Académique de l'Université, qui en étoit devenu tout ridicule, lui avoient dérangé le cerveau. Il consulta [en marge : Item. lettre 23 MS. du même] quelques Avocats de ses amis sur l'affront public qu'il en recevoit, & prit des mesures pour l'appeler en Justice & lui intenter dans les formes un procès en réparation d'honneur envers une personne de son rang, un premier Professeur en Théologie, un premier Ministre de l'Évangile des plus réformez, occupant la place que les Prélats y avoient possédée avant la Réforme. De sorte qu'écrivant & agissant tout à la fois contre M. Descartes, il avoit intention de le battre, et de lui faire encore payer l'amende [en marge : Tom. 3 des Lettr., p. 7, 8, &c.] »*

*« Dès le mois de Juin de l'an 1642, la conspiration avoit commencé entre les deux Voetius père & fils & Schoockius, que M. Regius ne désigne dans ses lettres que du nom de Moine renégat, pour écrire conjointement contre M. Descartes. Mais elle ne produisit sa conclusion qu'à la foire du mois de Juillet suivant [en marge : Tom. 3 des Lettr., pag. 40 et 32], pendant laquelle Schoockius, étant venu à Utrecht voir ses amis selon sa coutume, s'étoit laissé engager, à l'issue d'un grand & magnifique repas que lui avoit donné Voetius, de prendre la plume en faveur de son ancien Maître contre l'Épître au P. Dinet. Schoockius ne témoignoît pas d'abord toute l'ardeur qu'on souhoitoit d'un disciple zélé pour l'honneur du Maître ; mais le redoublement des instances que lui fit Voetius, qui se fit joindre aussi par Dematius & d'autres de ses amis qu'il avoit priez à dîner avec lui, acheva de le résoudre à faire ce qu'il vouloit [en marge : Tom. 3*



des Lettr., p. 32, 33, 34, 35]. Il fut donc réglé que Schoockius emporterait à Groningue les mémoires qui lui seroient fournis d'Utrecht, & que quand il les auroit mis en ordre, il envoyeroit incessamment ce qu'il en auroit dressé pour être imprimé à Utrecht sous sa direction. [En marge : Item. Lettr. 23 MS. de Reg. Lettr. 22, 23, 24, &c. de Regius MS.] C'est ce qui fit languir en partie l'impression de l'ouvrage jusqu'en 1643. Mais Voetius, pour soutenir l'espérance de ses écoliers & du petit peuple, à qui il publoit ses chagrins & ses desseins contre M. Descartes, avoit soin de répéter ses vieilles calomnies & d'en forger de nouvelles dans sa classe & dans ses autres entretiens, sans oublier de les faire entrer de nouveau dans les dernières thèses Théologiques de la même année auxquelles il présida. »

« M. Regius se trouvoit enveloppé dans la fortune de M. Descartes; mais quoique le gros de l'orage parût détourné de sa tête par la grande diversion que l'Épître au P. Dinet avoit faite sur M. Descartes, il paroissoit néanmoins plus à plaindre que lui, parce qu'il étoit justiciable du tribunal que Voetius assiégeoit par ses amis & ses intrigues [en marge : Lettr. MS. de Regius 26]. Voetius avoit remarqué que la plupart des vérités que M. Descartes avoit débitées de lui au P. Dinet ne pouvoient lui avoir été révélées que par M. Regius. Il ne se trompoit point; mais c'étoit par une nouvelle injustice qu'il prétendoit le poursuivre dorénavant comme un traître [en marge : Tom. 3 des Lettres, pag. 590, 591]<sup>a</sup>, ne l'ayant regardé jusques-là que comme un novateur, un broüillon & un ennemi de l'Aristote des écoles. Il ne sollicitoit rien moins que son abdication, & l'on parloit déjà tout communément de la porte de sa Chaire, comme de l'histoire d'un fait arrivé. De sorte qu'on ne le confidéroit plus que comme la victime de l'Université et le premier Martyr de la secte cartésienne [en marge : pag. 6 du 3<sup>e</sup> vol.]. M. Regius, nonobstant le conseil que lui avoit donné M. Descartes d'exécuter à la rigueur le Décret des Magistrats, par lequel il lui étoit défendu d'enseigner autre chose qu'Hippocrate & Galien<sup>b</sup>, & les opinions communément reçues dans l'Université, ne pouvoit s'empêcher de proposer les nouveaux senti-

a. Ci-avant lettre CCLXXIV, p. 550, l. 7, et p. 551, l. 17. En rapportant cette lettre à l'été de 1642, Baillet rend confus, et en partie inexact, ce qu'il dit ici à propos de Regius.

b. Voir plus haut, p. 559, l. 20, et p. 566, l. 21. — La lettre 22 de Regius peut répondre en particulier à la lettre CCLXXX, tandis que le début de cette dernière indique que Descartes vient de recevoir de Regius (par sa lettre 21?) des nouvelles de la première impression faite à Utrecht par l'apparition de sa nouvelle édition des *Meditationes*.

*mens avec les anciens. Il manda à M. Descartes [en marge : Lettr. 22 MS. de Reg.]*

*qu'il se trouvoit obligé d'en user de la sorte, parce qu'il appréhendoit de faire désertter la plüpart de ses auditeurs qui ne vouloient pas se contenter des sentimens de Galien, d'Hippocrate & d'Aristote. » (Bailliet, II, 176-180.)*

Bailliet parle ensuite d'un nouvel Arrêté rendu le 12 août 1642, au sujet des affaires de l'Université, par le Conseil de la Ville d'Utrecht. Voici *in extenso* le texte qu'il résume :

« Atque hic finis fuit novæ et intrusæ Philosophiæ. Ad cumulum accessit, quod Inclytus Senatus indecorum ducens corollaria aut Theses professorum editis libellis sive per Collegas, sive per alios quoscumque odiosè oppugnari; unâ atque alterâ insuper accedente occasione<sup>a</sup>, abundantioris cautelæ causâ, hoc decretum condiderit, ejusque exemplum aliquanto post DD. Professoribus communicaverit. »

Suit le texte flamand, puis la traduction latine :

« Senatus civitatis Ultrajectinæ, præcedenti<sup>b</sup> decreto, interdicit omnibus typographis, in urbe aut territorio civitatis suæ habitantibus, ne ullos libellos, neque scripta contra theses aut corollaria à D. D. Professoribus vel Studiosis hujus Academiæ ad disputandum proposita, excudent. Interdicit etiam bibliopolis, ullos hujus farinæ libellos, aut scripta, seu hic seu alibi excusa, extrudere aut vendere. Et hæc omnia sub pœnâ commissi, et multâ centum carolinorum [*texte flamand* : van hondert guldens], præter coercionem extraordinariam : nulloque facto præjudicio Edictis anterioribus, quibus importatio, impressio, venditio, divulgatio omnis generis famosorum aut seditiosorum libellorum prohibentur. Quibus edictis, pœnisque in iis comprehensis omnes obnoxii tenentor. »

« Actum 12 Aug. 1642. » — « Subsignatum : I. VAN NYPOORT. »

« Hæc omnia ita partim acta, partim ex archiis Academicis extracta esse, testor jussu et nomine Rectoris et Professorum. Urbis et Academiæ Ultrajectinæ à Secretis, IOAN. NYPORTIUS. »

(P. 67-69, *Testimonium Acad. Ultr. et Narrat. hist.*, Utrecht, W. Stryck, 1643.)

a. La publication de l'*Épître au P. Dinet* ne serait-elle pas une de ces occasions?

b. Entendez *præsenti*.

## CCLXXXII.

DESCARTES AU P. BOURDIN.

[Endegeest, 7 septembre 1642.]

AUTOGRAPHE, Bibliothèque de l'Institut.

*Cet autographe n'est point l'original envoyé au P. Bourdin, mais un double, que Descartes en fit lui-même pour le P. Mersemme, au verso du second feuillet d'une lettre à ce dernier (lettre CCLXXXV ci-après, du 13 oct. 1642), sous cette mention : « Copie de ma dernière lettre au R. P. Bourdin. » — Variantes du texte imprimé par Clerselier, t. III, lettre 15, p. 100-101. Clerselier le fait suivre d'une version française, lettre 16, p. 101-103.*

Reuerende Pater,

Vltimas tuas literas, 7 Augufti datas<sup>a</sup>, non ante diem hefternam, quæ 6 erat Septembris, accepi; & ad priores, etiam tardius quam ratio itineris postulabat  
5 mihi redditas, ante 3 hebdomadas respondi. Miror vero, quod doctrinam, quam ais tibi vifam esse dubiam, non dubitaris impugnare, atque vt plane ridiculam & falsam condemnare: cum me tamen reprehendas, quia fcriptum, quod sine vlllo dubio falsum  
10 mihi vifum est, refutauit. Neque enim refert inte-

1 Reuerendiffime. — 2 : 7 feptimo. — 3 : 6] fexta. — 5 : 3] tres. — 10 enim etiam.

a. Lettre perdue, ainsi qu'une première écrite en juillet, et une réponse de Descartes, du 17 août. Le P. Bourdin s'était sans doute adressé à Descartes après avoir lu les réponses à ses objections, ainsi que la lettre au P. Dinet où Descartes raconte toute l'histoire de leurs démêlés, c'est-à-dire sur le vu du petit livret intitulé : *Objectiones septimæ*, etc., cum notis *Authoris*. Voir ci-avant p. 543. l. 11. et p. 564. note c,

grumne opus fuerit an inchoatum, cum ego fatis  
 multa argumenta repererim in inchoato ad illud  
 absque vlla hæsitatione improbandum, tu in integro  
 non fatis multa, vt fateris, nisi tantum ad dubitandum.  
 Omitto cætera quæ in epistola tua habes, iam enim 5  
 fatis superque alias ad talia respondi. Sed vnum est  
 quod te rogem, nempe vt, quemadmodum ego tuum  
 scriptum, quale acceperam, nulla eius syllaba omiſſa,  
 simul cum meis notis edi curavi, sic etiam tu, si quid  
 in istas notas velis scribere, ne mutilas & imperfectas, 10  
 sed integras simul cum epistola quam ijs subiunxi  
 proponas. Adde etiam, si lubet, reliquas tuas quæ-  
 stiones : sed si quam addas, caue ne 4<sup>ta</sup> in qua de Dei  
 existentia es acturus, omiseris. Nosti enim Atheos, vt  
 sunt improbi & maledici. Certe, si meis repudiatis 15  
 argumentis nulla reponas meliora, te nulla habere  
 dicturi sunt, ac etiam forte hoc opprobrium, quod  
 absit, in totam Societatem reijcient. Denique non est  
 quod metuas ne intercedam, quominus tua in me  
 scripta absolvas & vulges; nam contra plane suadeo 20  
 vt potius hoc agas, quam in priuatis epistolis conscri-  
 bendis diutius ludas: hoc enim daret occasionem ma-  
 leuolis existimandi te tergiuersari & quærere insidias,  
 teque aperto Marte nihil posse. Non etiam deprecor  
 acerbiter styli, nec aduersariorum multitudinem 25  
 aut celebritatem. Dudum præcaui ne quid veri de me  
 dici possit, quod non audiam libenter: si qui autem  
 calumnientur, spero me facile ipsorum technas palam  
 esse facturum. & prudentum lectorum ludibrio se  
 exponent. Atque quo plures, quo maioris nominis illi 30

1 cum' annon. — 2 repererim' reperi. — 13 : 4<sup>ta</sup> quartam.

erunt, tanto magis mihi de inuidiæ magnitudine gratulabor. Sed quantum ad illos qui amant veritatem, quales omnes Patres Societatis esse confido, non dubito quin mihi omnes sint amici; & ego, vt virorum  
 5 omnium doctrina & pietate insignium obseruantissimus cultor, ita etiam amicorum omnium sum humillimus & obsequentissimus famulus.

## CCLXXXIII.

DESCARTES A POLLOT.

Endegeest, 6 octobre 1642.

COPIE MS., Genève, collection E. de Budé.

*Publiée par E. de Budé, Lettres inédites de Descartes, p. 9 (Paris, Durand et Pedone-Lauriel, br. in-8, 1868).*

Monfieur,

l'auois déjà cy deuant ouï dire tant de merueilles  
 10 de l'excellent esprit de Madame la Princesse de Boëme, que ie ne suis pas si étonné d'apprendre qu'elle lit des escrits de metaphysique, comme ie m'estime heureux de ce qu'ayant daigné lire les miens, elle témoigne ne les pas desapprouer; & ie fais bien plus d'estat de  
 15 son iugement que celuy de ces M<sup>rs</sup> les Docteurs, qui prenent pour regle de la verité les opinions d'Aristote plutost que l'euidence de la raison. Je ne manqueray pas de me rendre a la Haye, si tost que ie sçauray que

6 *avant cultor] sum ajouté.*

vous y ferez, afin que, par vostre entremise, ie puisse auoir l'honneur de lui faire la reuerence & receuoir ses commandemens<sup>a</sup>. Et pour ce que i'espere que ce fera bientoist, ie me referue a ce temps la, pour vous entretenir plus au long & vous remercier des obligations que ie vous ay. le fuis &c. 5

DESCARTES.

D'Endegeest, le 6<sup>me</sup> d'Octobre 1642.

## CCLXXXIV.

DESCARTES A [HUYGENS].

Endegeest, 13 octobre 1642.

Texte de Clerselier, tome III, lettre 120, p. 625-626.

« A Monsieur \*\*\* », dit Clerselier, sans donner de nom ni de date. Mais il est question, dans cette lettre, comme dans la suivante, d'un même ouvrage, les *Dialogues de Mundo*; on peut donc croire que toutes deux ont été envoyées à peu de jours d'intervalle, ou peut-être en même temps, le 13 octobre voir le prolegomène, p. 581. Quant au destinataire, c'est certainement Huygens, à qui Mersemme avait envoyé ces *Dialogues* (p. 582, l. 11). En outre, les condoléances qu'on trouve dans cette lettre (p. 579, l. 22) s'adressent bien à Huygens, qui venait précisément de perdre son frère (p. 581, éclaircissement).

Monsieur,

l'employay la journée d'hier à lire les *Dialogues de Mundo*<sup>b</sup>, que vous m'avez fait la faueur de m'en-  
uoyer, mais ie n'y ay remarqué aucun lieu où l'Authour 10

a. Voir ci-avant p. 352, éclaircissement.

b. De Thomas White. Voir ci-avant p. 485, éclaircissement.

ait voulu me contredire. Car pour celuy où il dit qu'on ne ſçauroit faire des Lunettes d'approche plus parfaites que celles que l'on a defia, il y parle ſi aduantageuſement de moy, que ie ferois de mauuaife  
5 humeur, ſi ie le prenois en mauuaife part. Il eſt vray qu'en pluſieurs autres endroits il a des opinions fort differentes des miennes; mais il ne témoigne pas là qu'il penſe à moy, non plus qu'en ceux où il en a de conformes à celles que i'ay. Et i'accorde volontiers  
10 aux autres la liberté que ie leur demande pour moy, qui eſt de pouuoir écrire ce que l'on croit eſtre le plus vray, ſans ſe foucier ſ'il eſt conforme ou different de quelques autres.

le trouue pluſieurs choſes fort bonnes dans ſes trois  
15 Dialogues. Mais pour le ſecond, où il a voulu imiter Galilée, ie le trouue trop ſubtil. Je voudrois bien pourtant qu'on publiat quantité d'ouurages de cette forte; car ie croy qu'ils pourroient preparer les eſprits à receuoir d'autres opinions que celles de l'Ecole,  
20 & ie ne croy pas qu'ils peuſſent nuire aux miennes.

Au reſte, Monsieur, ie vous ſuis doublement obligé de ce que ny voſtre affliction \*, ny la multitude des occupations qui, comme ie croy, l'accompagnent, ne vous ont point empesché de penſer à moy, & de  
25 prendre la peine de m'enuoyer ce liure. Je ſçay que vous auez beaucoup d'affection pour vos proches, & que leur perte ne peut manquer de vous eſtre  
extremement ſenſible. Je ſçay bien auſſi que vous auez l'eſprit tres-fort, & que vous n'ignorez aucun des remedes  
30 qui peuuent ſeruir à adoucir voſtre douleur; mais ie ne ſçaurois m'abſtenir de vous en dire vn que i'ay

trouué tres-puiffant, non feulement pour me faire  
 fupporter la mort de ceux que i'ay le plus aimez, mais  
 auffi pour m'empêcher de craindre la mienne, nonob-  
 ftant que i'estime allez la vie. Il confifte dans la con-  
 fideration de la nature de nos ames, que ie penfe 5  
 connoiftre fi clairement deuoir durer apres cette vie,  
 & eftre nées pour des plaisirs & des felicitez beaucoup  
 plus grandes que celles dont nous iouiffons en ce  
 monde, pourueu que par nos déreglemens nous ne  
 nous en rendions point indignes, & que nous ne nous 10  
 expoſions point aux chaſtimens qui font preparez aux  
 méchants, que ie ne puis conceuoir autre choſe de la  
 pluspart de ceux qui meurent, ſinon qu'ils paſſent  
 dans vne vie plus douce & plus tranquille que la  
 noſtre, & que nous les irons trouuer quelque iour, 15  
 meſme avec la ſouuenance du paſſé; car ie trouue en  
 nous vne memoire intellectuelle, qui eſt aſſurément  
 independante du corps. Et quoy que la Religion nous  
 enſeigne beaucoup de choſes ſur ce ſuiet, i'auoüe  
 neantmoins en moy vne infirmité, qui m'eſt, ce me 20  
 ſemble, commune avec la pluspart des hommes, à  
 ſçauoir que, nonobſtant que nous veüillions croire, &  
 meſme que nous penſions croire tres-fermement tout ce  
 qui nous eſt enſigné par la Religion, nous n'auons pas  
 neantmoins couſtume d'eſtre ſi touchez des choſes que 25  
 la ſeule Foy nous enſeigne, & où noſtre raiſon ne peut  
 atteindre, que de celles qui nous ſont avec cela perſua-  
 dées par des raiſons naturelles fort euidentes. Ie ſuis,

Monſieur,

Vofre tres-humble & tres-obeiffant 30  
 ſeruiteur, DESCARTES.



Page 579, l. 22. — MAURITS HUYGENS, né à La Haye le 12 mai 1595, frère aîné de Constantin Huygens, venait de mourir. On lit, à ce sujet, dans le DAGBOEK de ce dernier :

- « 12 Sept. [1642. Ad Gennepam considemus. Princeps in urbe. »  
 « 21 — Vocor Hagam ad charissimum fratrem ægrum. »  
 « 22 — Discedo Gennepa afflictissime! »  
 « 23 — Accedo 9<sup>a</sup> matutinâ, et ab ægro amplexibus ardentis-  
 » simis excipior. »  
 « 24 Sept. Obiit 10<sup>a</sup> vespertinâ Unicus frater et amicus meus, constante  
 » judicio Christianissimo ad finem. Heu! pulcherrimum, piissimumque  
 » finem! Sic mihi fas, et meis, o meus Deus! et sileo, quia tu fecisti. »  
 « 2 Octob. Terre mandamus cadaver fratris optimi. »  
 « 11 — Cum Glezer Hagâ discedo... »

## CCLXXXV.

## DESCARTES A MERSENNE.

Endegeest, 13 octobre 1642.

AUTOGRAPHE, Bibliothèque de l'Institut.

*Sans date dans l'autographe, et sans nom de destinataire. Mais la lettre CCLXXXVII ci-après, à Mersenne, fixement datée du 20 octobre 1642, renvoie à celle-ci comme écrite « il y a 8 iours » (p. 589, l. 21) et adressée au même. Elle est donc bien à Mersenne, et du 13 octobre 1642. — L'original porte les cotes : (68), du classement de dom Poirier, et 2; c'était donc la 82<sup>me</sup> lettre de la collection La Hire. Il contient, au second feuillet, la copie de la lettre au P. Bourdin, ci-avant page 575, lettre CCLXXXII.*

Mon Reuerend Pere,

Depuis que ie me suis plaint a nostre messager qu'il  
 m'apportoit des lettres ouuertes, il ne le fait plus,  
 mais en recompense il les retarde; car ie n'ay receu  
 5 vos 3 dernieres que cete femaine, & mesme i'auois  
 peur que vous ne fussiez indisposé, a cause que vous

m'auiez mandé auoir eu la fieure; & i'en euffe eu encore plus de peur, finon que i'auois receu depuis vne letre de vous, ou vous n'en parliez point.

I'ay maintenant receu les 2 liures des iardins<sup>a</sup>: il y a enuiron vn mois que M<sup>r</sup> de Zuylichem m'enuoya le premier, qu'il me mandoit n'auoir pû retrouver plutost entre les liures de M<sup>r</sup> le Prince; & l'autre est auffy arriué par mer depuis 8 iours. Je vous en remercie tres humblement. 5

I'ay receu auffy. depuis 3 ou 4 iours, par M<sup>r</sup> de Zuylichem, les dialogues de *Mundo*<sup>b</sup>, que i'ay parcourus. Je iuge que l'auteur a beaucoup d'esprit. & il a diuerfes choses, principalement en ce qui regarde la Metaphysique, dont ie suis d'accord avec luy; mais il en a auffy beaucoup d'autres, ou nous differons *toto cælo*, comme generalement en tout ce qui regarde le flux de la mer & les mouuemens des planetes. Au reste, i'ay rougi en lisant vn endroit ou il a fait metre mon nom a la marge; car il y parle de moy beaucoup plus auantageusement que ie ne merite. Je vous prie, si vous le voyez, de luy faire compliment pour cela de ma part, & que ie le remercie tres humblement de l'exemplaire que i'ay receu, au moins si c'est luy qui me l'enuoye, car vous ne me l'auiez point mandé. 10 15 20

Je suis extremement marry de la nouvelle que vous m'aprenez de Monsieur d'Igby, qu'il est aresté par le Parlement d'Angleterre; car les affaires de ce royaume la vont fort mal. 25

L'ami auquel i'auois enuoyé la letre ou vous me

a. Cf. ci-avant p. 450, note a.

b. Voir ci-avant p. 578, l. 10-11.

parlez de Riuet, me l'a renuoyée, il y a long tems, & il ne luy en fera rien ſçauoir. Il m'en a enuoyé encore vne autre du meſme Riuet, qui ne luy mande rien de mal de moy; c'eſt a cauſe qu'il ne le iuge pas diſpoſé  
 5 a en croyre, & c'eſt pour le meſme ſuiet qu'il ne vous en eſcrit plus. Ce ſont les plus laſches medifans qui en vſent de la ſorte.

Le ſecret pour ſçauoir le point de la coniuñction de la lune ne merite pas qu'on y penſe; car il eſt ſans  
 10 apparence.

Ceux qui reprenent les figures de ma Dioptrique & Geometrie, ſont auſſy ridicules, & ne ſont paroître qu'une ignorance ou malignité puerile. Car, pour la figure de l'œil<sup>a</sup>, elle vaut beaucoup mieux comme  
 15 elle eſt, que ſi elle repreſentoit vn œil d'homme, tel qu'il ſe peut voir au naturel, a cauſe qu'elle en diſtingue mieux les parties. Et en la figure de la page 19, ſi l'angle eſt plus grand qu'il ne doit, c'eſt auſſy affin qu'on le voye mieux. Et en la page 17, j'ay parlé de la  
 20 proportion double, a cauſe qu'eſtant plus ſimple que les autres, elle eſt plus facile a conceuoir, au lieu que la figure en exprime vne autre qui approche plus de ce qui ſe void par experience, affin de monſtrer que ce meſme diſcours ſe doit entendre de toute ſorte de  
 25 proportions. Et de vouloir, page 331, qu'on marquait tous les poins ou la ligne droite coupe l'hyperbole, c'eſt vouloir vne choſe impertinante, a cauſe que ces interſections ne ſeruent de rien au ſuiet; & l'hyperbole eſtant vne figure ſans fin. on ne la peut iamais tracer  
 30 toute entiere. Le diſcours de la page 342 ne ſe ra-

a. *Dioptrique*, p. 26.

porte pas seulement a la figure qui y est, mais aussy aux deux suiuanes, dans lesquelles est la ligne AB que vous cherchiez ; & il n'y a rien en tout cela qui n'ait esté fait avec dessein, ny que ie voulusse changer en faisant r'imprimer le liure. 5

Au reste, si vous m'en croyez, vous ne desirerez point faire le voyasge d'Italie ; car ie ne croy pas que ce soit vn país qui vous soit propre, & vous n'y trouuerez assurement rien de nouveau, ny qui egale l'opinion que peuestre vous en auez. 10

I'ay dit au Maire qu'il mist sur mon conte l'exemplaire de ma Dioptrique, que vous auez pris de Soli ; c'est pourquoy vous ne luy deuez point. le vous prie d'enuoyer les enclofes au messager de Renes & de Tours. 15

Puisqu'il me reste du papier, ie metray icy la copie de ma derniere letre au P. Bourdin<sup>a</sup>, afin que, s'il fait imprimer quelque chose contre moy, sans y ioindre les raisons qu'il a pour prouuer l'existence de Dieu, ou qu'il y deguise la verité de l'histoire, vous sçachiez 20 que ce n'est pas faute que ie ne l'aye bien auerti qu'il ne le doit pas faire. Je suis,

Mon Reu<sup>nd</sup> Pere,

Vostre tres humble &  
tres obligé seruiteur, DESCARTES. 25

a. Lettre CCLXXXII, p. 575 ci-avant.

## CCLXXXVI.

DESCARTES A MERSENNE.

[1642 ?]

Texte de Clerselier, tome III, lettre 105, p. 589-590.

*Date incertaine. Nous donnons cette lettre ici, parce que, dans la suivante, du 20 octobre 1642, Descartes parle d'une lettre de M. de Candissch (sic, p. 590, l. 16), et s'étonne que celui-ci n'y mette rien des lunettes, comme si cet Anglais lui devait une réponse à quelques éclaircissements qu'il aurait envoyés pour lui à ce sujet. Evidemment destiné à être communiqué à Charles Carendish, ce billet a d'ailleurs dû être joint à une autre lettre à Mersenne, peut-être à la précédente, si, comme il semble (l. 5 ci-dessous), Descartes avait déjà spécialement écrit au Minime à ce propos.*

Mon Reuerend Pere,

Le fouhaitterois avec passion de pouuoir contribuer quelque chose au louable deffein qu'a Monsieur de Cauendische, pour faire reüssir les Lunettes ; mais ie  
 5 pense vous auoir desia écrit cy-deuant tout ce que i'en sçay : a sçauoir qu'il y a de la difference entre la Theorie & la Pratique, en ce que, celle-cy ne pouuant atteindre à la perfection de celle-là, on doit se  
 10 contenter d'en approcher le plus qu'on pourra, & que du reste il faut principalement auoir soin que les verres soient bien nets, c'est à dire sans ondes ou nuages au dedans, & bien polis. tant du costé qu'on laisse plat que de l'autre. On a reüssy quelquefois à faire d'assez bonnes lunettes, en tafchant seulement

de faire les verres ſphériques, à cauſe que la figure de tels verres, eſtant petite, n'eſtoit pas ſenſiblement différente de l'hyperbolique ; mais eſtant plus grands, la différence y eſt fort ſenſible, comme vous voyez que

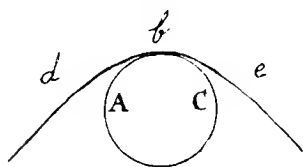

le cercle  $A b C$  & l'hyperbole  $d b e$  ſe touchent preſque, en vn affez long eſpace vers  $b$ , mais que vers  $A d$  &  $C e$  ils s'éloignent beaucoup. Or toute l'importance eſt

de faire des verres conuexes affez grands & bien polis, qui ayent à peu près la figure de l'hyperbole. Et pour les petits verres, bien que, ſelon la Theorie, il n'en faille qu'un ſeul à chaque homme, qui luy peut ſeruir pour ioindre à tous les verres conuexes, ſelon la Pratique, il en faut pluſieurs de diuerſes concavitez, à cauſe que la figure du conuexe n'eſtant pas exacte, il faut que celle du concaue ſupplée à ce défaut. Et d'autant que, plus le petit verre eſt concaue, il reçoit les rayons d'une plus grande partie du conuexe, comme on peut voir dans la page 85 de ma Dioptrique, & qu'il arriue ſouuent qu'une petite partie du conuexe approche plus de la vraye figure qu'une grande, de là vient que preſque toujours les petits verres les moins concaues reüſſiſſent mieux pour rendre la viſion plus diſtincte, mais ils n'agrandiſſent pas tant les obiets. Je ſuis,

## CCLXXXVII.

DESCARTES A MERSENNE.

Endegeest, 20 octobre 1642.

AUTOGRAPHE, Bibliothèque Victor Cousin, n° 16.

*Variantes d'après le texte de Clerselier, t. II, lettre 107, p. 503-505. La 46<sup>e</sup> des MSS. de La Hire, n° (40) du classement de dom Poirier.*

Mon Reuerend Pere,

On a diuers moyens pour empescher les cheminées de fumer, selon les diuerfes causes de la fumée : & la cause la plus commune est que souuant il ne vient pas  
 5 assez d'air de dehors en la chambre, pour y remplir la place de la fumée qui en doit fortir. Car il faut remarquer que la force du feu chasse vne grande quantité d'air avec les petites parties du bois, lesquelles, meflées avec cet air, composent la fumée, comme les  
 10 plus grosses parties de ce bois composent les cendres ; & que, n'y ayant point de vuide en l'vniuers, il est necessaire qu'il rentre tousiours autant de nouuel air dans la chambre, comme il en fort de fumée ; comme on voit manifestement en certains fourneaux d'Alchemistes, au bas desquels il y a vn trou par lequel il  
 15 entre continuellement vn grand vent qui souffle vers le feu ; car ce vent n'est autre chose que l'air chassé de la place ou entre la fumée qui fort du feu. De façon

que, lorsqu'une chambre est bien fermée, il faut nécessairement qu'il y fume, c'est à dire que la fumée qui sort du feu entre dans la chambre, à cause qu'il n'y a que l'air de la chambre qui puisse retourner vers le feu. A quoy on a coutume de remédier en ouvrant 5

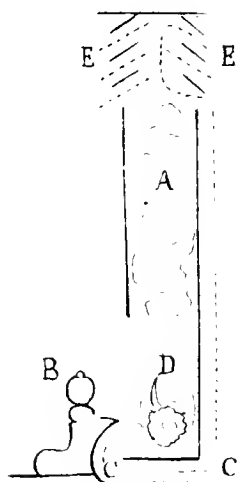

quelque porte ou quelque fenestre. Mais pourceque cela donne de l'incommodité, on peut l'éviter en faisant des ouvertures au derrière de la cheminée, qui ne regardent que 10 vers le feu ; & mesme on peut cacher ces ouvertures sous les pieds de ces gros chenets de cuire dont on se sert d'ordinaire. Comme : si A est la cheminée, B l'un des chenets, D le 15 feu. Cc le trou qui vient de derrière la muraille, & conduit l'air

vers le feu D à mesure que ce feu chasse la fumée par A vers E<sup>a</sup>.

Une autre cause de la fumée, qui est aussi fort ordinaire, est que le vent ou le soleil qui donne dessus la cheminée l'empêche d'en pouvoir sortir, & principalement les vents de pluie qui soufflent de haut en bas, ainsi que j'ay remarqué en mes *Meteores*<sup>b</sup>. A quoy on peut remédier en courant tout le haut de la cheminée 20 & n'y laissant d'ouverture que par les costez entre des planches mises de biais, ainsi que vous voyez vers E, 25

5 et 24 on] l'on. — 16 Cc] C. — 17 après &] qui ajouté.

a. La lettre E de gauche manque dans la figure tracée par Descartes.

b. *Météores*, p. 237.



ou bien avec vn tourniquet, dont l'vsage est, ce me semble, commun a Paris.

Mais si le haut de la cheminée est plus bas que quelques autres bastimens qui repoussent le vent vers elle, ces remedes ne sont pas suffisans, si on ne la hausse 5 dauantage, ou qu'on la ferme entierement du costé de ces bastimens.

Enfin, en abaissant fort le manteau de la cheminée, ou mesme la fermant, quasi iusques au bas, de lames 10 de cuiure ou autre matiere, qui, estant eschaufées, rendent mesme chaleur dans la chambre que seroit le feu, c'est a dire en conuertissant les cheminées en poeles, on peut remedier a tous ces inconueniens.

Voyla tout ce qui m'est tombé sous la plume 15 touchant cete matiere, & ie n'ay pas voulu differer de vous l'escrire, a cause que c'est pour M<sup>r</sup>. | des Argues, que ie serois tres ayse de pouuoir seruir; mais ie m'affure que ie ne vous mande rien icy qu'il ne sçache desia mieux que moy.

Pour ceux qui reprenent les figures de ma Diop- 20 trique, ie vous ay desia mandé<sup>a</sup>, il y a 8 iours, ce que i'en pensois, a sçauoir que i'ay parlé de la proportion double, dans le Discours des pages 17 & 18, pour le rendre plus intelligible, a cause qu'elle est la plus simple, 25 mais que i'en ay fait exprimer vne moindre dans la figure, pour monstrier que le mesme Discours se doit entendre de toutes sortes de proportions, & aussy

4 vers] contre. — 6 après 21 : 8] huit. — 23 : 17 & 18] dix-  
qu'on] ne *ajouté*. — 10 autre] sept & dix-huit.  
d'autre. — 16 M<sup>r</sup>.] Mon]sieur. —

a. Lettre CCLXXXV ci-avant, p. 583, l. 11.

affin qu'elle ne parust pas si esloignée de l'expérience. C'est monstrier puerilement qu'on a enuie de reprendre, & qu'on n'en a aucune matiere, que de s'arester a reprendre de telles choses.

Pour ce que vous me demandez du iect des eaux<sup>a</sup>, ie ne vous en puis rien determiner; car cela depend de quelques experiences que ie n'ay iamais faites, & il me faudroit auoir plus de reuenu que le Roy de la Chine, si ie voulois entreprendre de faire toutes celles qui me pourroient estre vtiles a la connoissance de la verité; il faut que ie me contente de faire les plus necessaires, & que ie me mesure selon mon pouuoir.

Vous ne m'avez encore rien mandé du Pere Bourdin, ny de ce qui se dit a Paris de mes 7<sup>es</sup> obiections depuis qu'elles y sont arriuées.

Le viens de receuoir vne lettre de M<sup>r</sup> de Candiffch<sup>b</sup>; mais il n'y met rien des lunettes: ce n'est qu'un compliment pour me conuier de publier ma Physique. On m'a dit aussi que M<sup>r</sup> Digby<sup>c</sup> estoit remis en liberté, dont ie suis fort ayse. Je suis,

Mon Reu<sup>nd</sup> Pere,

Vostre tres-humble, &  
tres-affectionné seruiteur,

DESCARTES.

D'Endegeest, ce 20 Oct. 1642.

13-14 Bourdin] B. — 14 : — 23 affectionné obeissant. —  
7<sup>es</sup>] septiesmes. — 16 M<sup>r</sup> Mon- 25 D'Endegeest... 1642 *omis*.  
sieur. — 21 Reu<sup>nd</sup> Pere] R. P.

a. Voir ci-apres lettre CCXCV du 18 février 1643.

b. Cf. lettre CCLXXXVI, p. 585 ci-avant.

c. Voir plus haut, p. 582, l. 26.

## CCLXXXVIII.

DESCARTES A MERSENNE.

[Endegeest], 17 novembre 1642.

Texte de la Copie Boncompagni, f<sup>o</sup> 47 r<sup>o</sup>.  
 Variantes de Clerselier, tome III, lettre 113, p. 607-609.

« Du 17 mai 1642 », porte la Copie; « Du 17 Mars 1642 », dit Clerselier. Mais l'exemplaire de l'Institut donne cette note : « Conforme à l'original qui est la 47<sup>e</sup> des MSS. de M. de la Hire, dattée du 17 nov. 1642. » Dans 47, le 4 a été récrit sur un 3, ce qui faisait d'abord 37, numéro du classement primitif. C'est aussi le n<sup>o</sup> (41) du classement de dom Poirier, qui confirme la lecture « 17 novembre ».

Mon Reuerend Pere,

La lettre du Pere Vatier n'est que pour m'obliger, car il y tesmoigne fort estre de mon party, & dit qu'il a defauoué de cœur & de bouche ce qu'on auoit fait  
 5 contre moy, & aiouste encore ces mots : *Je ne scaurois m'empeschcr de vous confesser que, suyuant vos principes, vous expliquez fort clairement le mystere du saint Sacrement de l'Autel, sans aucune entité d'accidens.* Le  
 fuiet de sa lettre est sur ce qu'il suppose qu'on m'a dit  
 10 qu'il auoit eu dessein de censurer mes escrits, à quoy ie luy respons<sup>a</sup> que ie n'en ay iamais oüy parler, ny n'en ay eu aucune opinion.

Pour la raison qui fait que l'eau descend & le vin monte en 2 bouteilles l'une sur l'autre, elle ne  
 15 vient que de ce que l'eau est vn peu plus pesante, &

14 : 2] deux. — après bouteilles] posées ajouté.

a. Lettre CCLXXXIX, p. 594 ci-après.

que les parties font de telle nature qu'elles coulent facilement contre celles du vin, sans toutesfois se mesler entierement avec elles, ainſy qu'on voit en ietant vne goutte de vin clairet dans de l'eau; car on void qu'elle ſe ſepare en pluſieurs petits filets qui ſe reſpandent çà & là. auant que de ſe confondre entierement avec l'eau. Mais le meſme n'eſt pas de l'air, dont les parties font de nature ſi differente de celles de l'eau, qu'elles ne peuuent pas ainſy ſe mesler enſemble. Mais quand il y a de l'air ſous de l'eau, il ſ'aſſemble en rond & fait vne boule aſſez groſſe, comme fait auſſy l'eau, quand elle eſt ſur l'air; & pour ce que ces deux boules ne peuuent paſſer en meſme temps par le goulet d'une bouteille, lors qu'il eſt fort eſtroit, de là vient que l'eau qui eſt dedans n'en peut fortir.

Le ne voy rien de meilleur, pour conuaincre ceux qui ſouſtiennent qu'un cors paſſe par tous les degrez de viteſſe lors qu'il commence à ſe mouuoir, que de leur propoſer deux cors extremement durs, l'un fort grand, qui ſe meue par la force qu'on a imprimée en luy, en le pouſſant en forte que la cauſe qui a commencé à le mouuoir n'agiſſe plus, comme vn boulet de canon qui vole en l'air apres auoir eſté chaffé par la poudre; & vn autre fort petit, qui ſoit ſuspendu en l'air au chemin par où paſſe ce plus grand; & leur demander s'ils penſent que ce grand corps, par exemple le boulet de canon A, eſtant pouſſé avec grande violence vers B, doit chaffer deuant ſoy ce corps B, qui ne tient à rien qui l'empêche de ſe mouuoir. Car s'ils diſent que ce boulet de canon ſe doit

23 qui *omis*. — 25 au. dans le.

arrester contre B, ou reflexhir de l'autre costé, à cause que ie suppose ces deux cors extremement durs, ils se rendront ridicules, pour ce qu'il n'y a aucune apparence que leur dureté empesche

5 que le plus gros ne pousse le plus petit ; & s'ils auoient qu'A doit pousser B, ils doiuent auoer, par mesme moyen, qu'il se meut, dés le 1<sup>er</sup> moment qu'il est poussé, de mesme vitesse  
10 que fait A, & ainsy qu'il ne passe point par plusieurs degrez de vitesse. Car s'ils disent qu'il se doit mouuoir fort lentement au 1<sup>er</sup> moment qu'il est poussé, il faudra que A, qui luy sera ioint, se meue aussi  
15 lentement que luy ; car estans tous deux fort durs, & se touchans, celuy qui suit ne peut aller plus viste que celuy qui precede. Mais si celuy qui suit va fort lentement pendant vn seul moment, il n'y aura point de raison qui luy face par apres reprendre sa 1<sup>ere</sup> vitesse, à cause que la poudre à canon, qui l'auoit  
20 poussé, n'agist plus ; & quand vn corps a esté vn moment fans se mouuoir, ou en se mouuant fort lentement, c'est autant que s'il y auoit esté plus long temps. le n'ay plus de loisir que pour vous dire que ie suis,

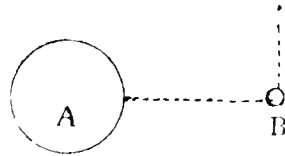

Mon Reuerend Pere,

25 Vosre tres humble & tres aff<sup>tioné</sup> seruiteur, DESCARTES.

Du 17 nou. 1642.

9 et 12 : 1<sup>er</sup> premier. —  
15 après touchans. l'vn l'autre  
ajouté. — 18 : 1<sup>er</sup> premiere. —  
21 en se mouuant à se mouuoir.

— 22 après long temps] *Clerse-  
lier intercale l'alinéa OÙ l'ay...  
mouuemens d. 1-8, p. 594). —  
24-27 Souscription omise.*

Où j'ay calculé la force du mail<sup>a</sup>, j'ay supposé que la 1<sup>ere</sup> fois il estoit meu de certaine vitesse, qui diminuoit au moment qu'il touchoit la boule, & qu'à la 2<sup>me</sup> fois il estoit meu de mesme vitesse que la 1<sup>ere</sup>, auant que de toucher la boule, & qu'en la touchant son mouuement diminuoit moins, à cause qu'il trouuoit moins de resitance; mais il faut aussi supposer que l'air n'ayde ny ne nuist point à ces mouuemens. 5

La petite boete icy iointe est, s'il vous plaît, pour M<sup>r</sup>. Picot. 10

## CCLXXXIX.

DESCARTES AU P. [VATIER].

[Endegeest, 17 novembre 1642.]

Texte de Clerselier, tome I, lettre 116 (1<sup>re</sup> partie), p. 526-528.

« A *un Reuerend Pere Jesuite* », dit Clerselier, sans donner de nom ni de date. Mais les lignes 2-4 rapprochées de deux passages de la précédente (p. 591, l. 2 et l. 10-12) montrent que le destinataire est le P. Vatier et que les deux lettres ont dû être envoyées en même temps.

Mon Reuerend Pere,

le ne me fouuiens point que iamais personne m'ait dit que vous auiez dessein de censurer mes écrits, & ie n'en ay eu aussi aucune opinion; car ie ne suis pas d'humeur à m'imaginer des choses dont ie n'ay point 15

2 et 4 : 1<sup>ere</sup> premiere. — 4 : 2<sup>me</sup> seconde. — 9-10 La petite... Picot. *omis*.

a. Voir ci-avant p. 481, l. 21.

de preuues, principalement de celles qui me pourroient estre déplaifantes, comme ie vous auouë que seroit celle-là, pour ce que, vous ayant en tres-grande estime, ie ne pourrois penser que vous eussiez dessein  
 5 de me blasmer, que ie ne crüssè, par mesme moyen, le meriter. Et bien que ie ne doute point que ce que i'ay écrit ne contienne plusieurs fautes, ie me suis toutes-fois persuadé qu'il contenoit aussi quelques veritez, qui donneroient suiet aux esprits de la trempe du  
 10 vostre, & qui auroient autant de franchise que vous, d'en excuser les défauts. Ce que ie me suis persuadé de telle sorte, qu'en écriuant, il y a quatre ou cinq mois, au R. P. Charlet<sup>a</sup>, touchant les obiections du P. Bourdin, ie le priay, si ses occupations ne lui permettoient qu'il examinast luy-mesme les pieces de  
 15 mon procès, qu'il vous en voulust croire, vous & vos semblables, plustost que les semblables de mon aduersaire; & ne nommant que vous en ce lieu-là, il me semble que ie monstrois assez que vous estes celuy de tous ceux de vostre Compagnie que i'ay l'honneur de  
 20 connoistre, duquel i'ay esperé le plus fauorable iugement. Il y a quatre ou cinq ans que vous me fistes l'honneur de m'écrire vne lettre qui me donna cette esperance<sup>b</sup>, & i'ay esté maintenant rauy d'en receuoir  
 25 vne seconde qui me la confirme. Je vous supplie tres-humblement de croire que ce n'a esté qu'avec vne tres-grande repugnance que i'ay répondu à ces septièmes obiections qui precedent ma lettre au R. P. Dinet<sup>c</sup>,

a. Lettre perdue.

b. Voir lettre CIX ci-avant, t. I, p. 558.

c. Dans la seconde édition des *Meditationes* (Elzevier, 1642).

laquelle vous avez veuë; & il m'y a fallu employer la mesme resolution qu'à me faire couper vn bras où vne jambe, si i'y auois quelque mal auquel ie ne sceusse point de remede plus doux : car i'ay tousiours eu vne grande veneration & affection pour vostre Compagnie. Mais ayant sceu le peu d'estime qu'on auoit fait de mes écrits, en des disputes publiques à Paris, il y a deux ans<sup>a</sup>, & voyant que, nonobstant les tres-humbles prieres que i'auois faites, qu'on me voulust auertir de mes fautes, si on les connoissoit, afin que ie les corrigeasse, plustost que de les blasmer en mon absence & sans m'oüir, on continuoit à les mépriser d'une façon qui pourroit me rendre ridicule auprès de ceux qui ne me connoissent pas, ie n'ay pû imaginer de meilleur remede que celuy dont ie me suis seruy. Je me tiens extremement obligé au R. P. Dinet de la franchise & de la prudence qu'il a témoignée en cette occasion, & ie ne me promets pas moins de faueur du R. P. Filleau, qui luy a succédé<sup>b</sup>, bien que ie n'aye point eu cy-deuant l'honneur de le connoistre; car ie sçay que ce ne sont que les plus éminens | en prudence & vertu<sup>c</sup>, qu'on a coustume de choisir pour la charge qu'il a. Je crains seulement que mon aduersaire n'ait des amis à Paris, qui fassent entendre la chose aux superieurs d'autre façon qu'elle n'est. Je souhaitterois pour ce suiet que vous y fussiez, plustost qu'à Orleans; car ie m'assure que vous me les rendriez fauorables. Je ne sçaurois trouuer estrange que

a. Voir ci-avant, p. 56, *éclaircissement*.

b. Comme Provincial de la Province de France.

c. La premiere édition du tome I de Clerselier porte « *et en vertu* ».



pluseurs n'entendent pas mes Meditations, puisque  
 mesme Monsieur de Beaune y a de la difficulté; car  
 i'estime extremement son esprit; & encore qu'on les  
 entendist, ie croirois estre iniuste, si ie desirois qu'on  
 5 les aprouuast auant qu'on sçache comment elles se-  
 ront receuës du public; ou bien qu'on se declarast  
 pour ma Philosophie, auant que de l'auoir toute vüe  
 & entenduë. Ce n'est pas cette faueur là que ie de-  
 mande, mais seulement qu'on s'abstienne de blasmer  
 10 ce qu'on n'entend pas, & si on a quelque chose à dire  
 contre mes écrits ou contre moy, qu'on me la veuille  
 dire à moy-mesme, plustost que d'en médire en mon  
 absence & y employer des moyens, qui ne peuuent  
 tourner qu'à la honte & à la confusion de ceux qui s'en  
 15 seruent<sup>a</sup>.

## CCXC.

DESCARTES A MERSENNE.

Endegeest, 7 décembre 1642.

Texte de la Copie Boncompagni, f<sup>o</sup> 48 v<sup>o</sup>.

Variantes du texte de Clerselier, tome II, lettre 109, p. 511-514.

*La 48<sup>e</sup> de la collection La Hire, le n<sup>o</sup> (42) du classement de dom Poirier.*

Mon Reuerend Pere,

Je ne suis pas marry d'auoir appris des nouuelles de

a. « La lettre 116 finit icy. » (*Inst.*) En marge de l'alinéa suivant, on lit cette note : « Autre lettre postérieure. » En effet, elle renvoie à un passage des *Principes*, publiés en 1644.

celuy dont vous m'avez enuoyé vn mot de lettre\* ; c'est vn homme fort curieux, qui sçauoit quantité de ces petits secrets de chymie qui se debitent entre gens de ce mestier, dés lors qu'il estoit avec moy ; s'il a continué, comme il semble, il en doit sçauoir maintenant beaucoup dauantage. Mais vous sçauiez que ie ne fais aucun estat de tous ces secrets : ce que i'estime en luy est qu'il a des mains pour mettre en pratique ce qu'on luy pourroit prescrire en cela, & que ie le croy d'assez bon naturel. Il m'offre de venir icy, ce que ie ne voudrois pas maintenant, à cause que ie ne me veux point arrester à faire aucunes experiences, que ma Philosophie ne soit imprimée. Mais apres cela, si tant est qu'il soit entierement libre, & qu'il n'ayt point de meilleure fortune, ie ne serois pas marry de l'auoir pour quelque temps avec moy ; ce que ie vous prie pourtant de ne luy dire point, car il peut arriuer mille choses auant ce temps-là qui le pourroient empescher, & ie ne voudrois pas luy donner fuiet de se tromper en son conte, qui est la faute des Chymistes la plus ordinaire ; mais si vous sçauiez l'estat de sa fortune, & ce qu'il fait maintenant, ie ne seray pas marry de le sçauoir de vous.

Le Liure de Voetius contre moy est soubs la presse, i'en ay veu les premieres seüilles ; il l'intitule *Philosophia Cartesianæ*<sup>a</sup>. Il est enuiron aussy bien fait qu'un certain *Pentalogos*<sup>b</sup>, que vous auez veu il y a deux ans ; & ie

24 Voetius] N. — soubs] sur. — 27 πεντάλογος.

a. *Philosophia Cartesianæ sive Admiranda Methodus novæ Philosophiæ Renati Descartes* (Utrecht, Waesberge, 1643).

b. Cf. ci-avant p. 249, l. 20.

ne daignerois y respondre vn seul mot, si ie ne regardois que mon propre interest: mais pource qu'il gouuerne le menu peuple en vne Ville, où il y a quantité d'honestes gens qui me veulent du bien, & qui seront  
 5 bien ayſes que son autorité diminuë, ie feray contraint de luy respondre en leur faueur, & i'espere faire imprimer ma responce<sup>a</sup> aussy tost que luy son liure; car elle sera courte, & son liure fort gros & si impertinent, qu'apres auoir examiné les premieres feüilles, &  
 10 auoir pris occasion de là de luy dire tout ce que ie croy luy deuoir dire, ie negligera tout le reste, comme indigne mesme que ie le lise. En la 44<sup>me</sup> page, où il parle des vaines esperences dont il dit que i'entretiens le monde, il à ces mots : *Vt verò animose sperare hominem liqueat, alicubi etiam sperare audet sua deliria locum inuentura esse circa Doctrinam de Transubstantiatione; cuius occasione se Romano-Catholicæ Religioni fauere profiteretur, in gratiam scilicet Patrum Societatis Iesu, ad quorum asylum fugit, quo ab ijs deffendi possit*  
 15 *contra Doctissimum Mersennum, aliosque Theologos ac Philosophos Gallos, à quibus inflicta plagas pertinaciùs persentiscit, quàm vt dissimulare queat.* OÙ vous voyez qu'il persiste en ce que vous auez veu dans ses Theses pour les *Formes Substancieles*, où il disoit que vous  
 20 escriuiez contre moy, nonobstant que vous m'ayez,

2 pource] parce. — 8-9 imper- 23 ses] les. — 24 pour] qu'il a  
 tinent] peu croyable. — 12 : faites touchant.  
 44<sup>me</sup>] quarante-quatrième. —

a. *Epistola Renati DES-CARTES ad celeberrimum virum D. Gisbertum Voetium. In qua examinantur duo libri, nuper pro Voetio Vltrajecti simul editi, unus de Confraternitate Mariana, alter de Philosophiâ Cartesianâ.* (Amsterodami, apud Ludovicum Elzevirium, 1643, pet. in-12.)

ce me semble, mandé que vous luy en auez fait des reproches<sup>a</sup>. Je ne voudrois pas vous prier de vous mesler icy en ma querelle, si ce n'est que vous y foyez entiere-ment disposé de vous-mesme; car i'ay tant d'autres choses à luy dire, pour monst- 5  
 rer l'impudence de ses menteries, que ie n'en suis pas à cela près; mais si vous y estes disposé, i'aurois vn moyen tres-efficace pour le confondre, si, par exemple, vous | luy escriuiez vne lettre fort courte\*, où vous luy mandassiez qu'on vous a escrit qu'il a vn livre contre moy sous la 10  
 presse, en la 44<sup>me</sup> page duquel sont ces mots, &c.; ce qui vous a fort estonné, pource qu'ayant sceu cy-deuant qu'il auoit mis quelque chose de semblable en ses Theses, vous luy auiez escrit pour le desabuser, &c. Et aussy que vous fissiez mention, en ceste lettre, qu'il 15  
 vous auoit desia escrit il y a deux ou trois ans, pour vous inciter à escrire contre moy; mais que vous, luy ayant respondu que vous le feriez tres-volontiers, si vous en auiez suiet, & s'il vous vouloit enuoyer des memoires de ce que luy ou les siens auroient pû 20  
 trouuer à reprendre en mes escrits, & que luy ne vous ayant rien respondu à cela, d'où vous auiez iugé que c'estoit seulement par malignité qu'il vouloit vous animer contre moy, vous auez voulu luy escrire encore ceste lettre, & me l'enuoyer ouuerte pour luy adresser, 25  
 & me tesmoigner que vous defauoüez ce qu'il escrit de vous, &c. Si vous m'enuoyiez vne telle lettre,

5-6 l'impudence... menteries] 10 il a] il y a. — 23 malignité] qu'il a tort en ce qu'il auance. — animosité. — 24 animer] irriter.

a. Voir ci-avant p. 517, l. 3 en rem., et p. 545, l. 22.

& que ie la fisse imprimer, cela luy osteroit tout son credit. Mais ie serois tres-marry de vous rien prescrire, ou que vous fissiez aucune chose contre vostre inclination; & vous pouuez faire mille autres choses,  
 5 car ceste pensée d'vne telle lettre ne m'est venuë en l'esprit que depuis que ie commence à vous en escrire.

Ce que i'ay dit d'vn boulet de canon parfaitement dur, qui rencontre vn autrè corps plus petit, & auffy  
 10 parfaitement dur<sup>a</sup>, ce n'estoit pas pour prouuer qu'il y a de tels corps parfaitement durs sur la Terre, mais seulement pour dire que les Loix de la Nature ne requerent point que les cors qui commencent à se mouuoir passent par tous les degrez de viffesse : car si  
 15 elles ne le requerent point en ceux qui sont parfaitement durs, il n'y a point de raison pourquoy elles le requerent plustost en tous les autres.

Ie vous remercie de vostre Experience touchant la pesanteur de l'air, mais il seroit besoing que ie sceusse  
 20 les particularitez que vous y auez obseruées, pour m'y pouuoir asseurer; car ie la trouue extremement grande, si elle est à l'eau comme 225 à 19, qui est quasfy comme 12 à 1.

Ie n'escriis point a M. Picot, pource que ie n'ay  
 25 point eu de ses lettres a ce voyage; mais ie vous prie de l'asseurer de mon seruice. si vous le voyez.

19 besoing] bon. — 22 : 225] deux cens vingt-cinq. — 19 dix-neuf. — 23 : 12 à 1] douze à vn. Après ces mots, Clerselier omet

*la fin de cette lettre, et continue :  
 Je suis tres aise, c'est-à-dire par  
 la lettre à Mersenne du 2 février  
 1643. Voir ci-après p. 612.*

a. Cf. ci-avant, p. 592, l. 16. à p. 593, l. 22.

Le mot de lettre icy enclos est pour celuy qui  
m'auoit efcrit par vous a ce voyage. le fuis,

Mon Reuerend Pere,

Vostre tres humble & tres obeissant  
seruiteur, DESCARTES.

5

D'Endegeest, le 7<sup>me</sup> X<sup>bre</sup> 1642.

Page 598, l. 1. — Pierre Borel, à la suite de son opuscule, *Vitæ Renati Cartesii Compendium*, donne une traduction latine de plusieurs lettres ou fragments de lettres de Descartes, entre autres pour ces premières lignes, avec la remarque suivante :

« Credo hunc de quo sermonem facit, esse D. Bressiæum, Gratianopo-  
» litanum, Medicum Chymicum, qui ejus philosophiæ amasius, eum ac-  
» cessit et diu cum eo ad experimenta facienda remansit, ingeniosissimus  
» enim et optimus artifex. » (P. 38, édit. 1653, ou p. 41, édit. 1676.)

Ce *Dominus Bressiæus* est M. de Ville-Bressieu. Cf. lettres XXXV et XXXVI, t. I, p. 209 et 212.

Page 600, l. 9. — Mersenne écrivit la lettre suivante, datée de Paris, 13 déc. 1642, et dont Clerselier, en tête du Volume II des *Lettres de Descartes*, a donné une version française. Nous reproduisons le texte latin de l'édition d'Amsterdam, qui est certainement l'original :

« Eruditissimo Viro D. Gisberio Voetio Ultrajectensis Academiae Theo-  
» logiæ Profess. S. D. Mersennus Minimus. »

« Postquam annum integrum expectavi, Vir Clarissime, ut, qui dederas  
» consilium, et me provocaveras ad acuendum in Cartesianam Philoso-  
» phiam calamus, ipse ferres auxilium, tuaque et amicorum tela mitteres  
» quibus meâ conjungerem in illam Philosophiam intorquenda, si mihi  
» viderentur ad id utilia, nihilque tamen ad me miseris, credebam animum  
» te contentiosum deposuisse, tibi que persuasum nihil opponi contra  
» posse : sed cum nuper audiverim te volumen integrum meditari, quo  
» methodum illam philosophandi pro viribus impugnes, et in ipsius edi-  
» tione libri me in eam insurrecturum pollicearis, operæ pretium arbi-  
» tratus sum si te certio rem facerem quid ea de re mediter aut hactenus  
» cogitarim. »

« Imprimis igitur, cum sex illas Meditationes de prima Philosophia  
» sæpius, ut se velle testabatur Author, perlegissem, illas objectiones, quæ  
» secundo sunt loco, proposui (quod tibi velim in aurem dictum, nec  
» enim ipse novit cujus fuerint), quibus etiam postea sextas adjunxi, quæ  
» jam præ manibus habes, quæque ideo me in admirationem rapuerunt,  
» quod vir ille, qui nullam Theologiæ dederit operam, tam apposite res-

» ponderit. Quod cum apud me perpenderem, denique sex illas Medi-  
 » tationes, et quas adhibuit quartis acutissimis objectionibus responsiones  
 » percurrerem, credidi lucem aliquam eximiam huic viro Deum intudisse,  
 » quam postea D. Augustini ingenio et doctrinae adeo conformem inveni.  
 » ut eadem fere omnia in uno agnoscam ac in alio. Quid enim, exempli  
 » causa, differt quod ait præfatione ad lectorem: *Adeo ut, modo tantum*  
 » *memores simus mentes nostras considerandas esse ut finitas, Deum autem*  
 » *ut incomprehensibilem et infinitum, nullam ista difficultatem sint*  
 » *nobis paritura.* ab eo quod habet Augustinus in Dialectica: *Namque*  
 » *disserendi potens, potenter quoque dubia definiens, cunctas scripturas*  
 » *evibrans et eviscerans, cunctam humanam sapientiam annihilans, cum*  
 » *in Divinitatem intendit, tanta majestati: luce repercussa, pavidum caput*  
 » *tremefacta reflectit. atque in abdita mundanæ sapientiæ fugiens deli-*  
 » *tescit, dissolutisque syllogismorum nexibus stulta obmutescit.* » — :

« Secundo, video illius animum in omnibus suis responsionibus adeo  
 » congruere, adeo Christianum esse, et divinum amorem spirare, ut cre-  
 » dere non possim illius Philosophiam non esse futuram magno veræ  
 » religioni ornamento et auxilio. »

« Tertio, cum nobilem quartarum objectionum Autorem, qui totius  
 » Academiæ Parisiensis subtilissimus habetur Philosophus et Theologiæ  
 » Doctor, rogarem, num rursus vellet contra responsiones insurgere,  
 » mihi que respondisset se nihil prorsus habere, sibi que penitus esse satis-  
 » factum, ipseque docuisset et publice sustinuisset eandem Philosophiam,  
 » quam pro viribus coram maxima, ut in thesibus propugnandis esse solet,  
 » Doctorum corona impugnavit, sed expugnare non potuit: viderim præ-  
 » terea Geometram eximium, qui contendat illam doctrinam ab eo negari  
 » non posse, qui eam animo perfecte comprehenderit, et qui singulos ei  
 » quavis pertinacia resistentes vincit: firmiores etiamnum radices egit  
 » in animo meo illa cogitatio huic Philosophiæ philosophandique me-  
 » thodo veritatem inesse, quæ tandem suis radiis viam sibi factura sit.  
 » Expectemus igitur donec eam ediderit, quandoquidem de re nobis in-  
 » cognita iudicium neque ferre possimus neque debeamus. Sane quod ad  
 » me spectat, si terat idem iter quod hactenus calcavit vir ille eximius,  
 » videre mihi videor ostendere me posse nihil cum afferre, cui non succi-  
 » nant Plato et Aristoteles recte intellecti, et cui non suffragetur ille Doc-  
 » torum apex et aquila Augustinus: ut qui doctior evaserit in Augustini  
 » doctrina, eo libentius Philosophiam Cartesianam amplexurus sit. »

« Quarto, varia Philosophica et Geometrica, quæ manuscripta sunt  
 » neque juris publici, ab illo auctore quibusdam communicata, me in  
 » tantam ingenii adeo subtilis admirationem adduxere, vix ut credam ulli  
 » mortalium majorem rerum naturalium cognitionem a Deo tributam.  
 » Neque possum intelligere qua ratione illius Philosophiam impugnes, si  
 » nondum eam videris. Ut ut sit, maximo teneor desiderio tui videndi  
 » operis, in quo si quid verum fuerit, licet illius principiis adversetur.  
 » nullus dubita quin illud amplectar et foveam. Vale interim, Vir Claris-

» sime, meque tui credas observantissimum Mersennum — Idibus De-  
» cemb. Ann. Salut. 1642. Lutetiæ. »

Voet, voyant dans le P. Mersenne un défenseur de l'orthodoxie, l'avait, tout d'abord, naturellement cru hostile à Descartes et lui avait écrit jusqu'à cinq lettres, pour l'engager dans sa propre querelle contre le philosophe. Descartes, à qui ces cinq lettres furent communiquées, en citera des extraits dans sa *Lettre apologétique aux Magistrats de la ville d'Utrecht* (Clers., III, 4 et 5), et il en conservera soigneusement le texte (voir ci-après lettre à Hoogheland, 30 août 1649). Malheureusement nous n'avons pu le retrouver.

Page 600, l. 14. — Il s'agit ici des Thèses *de formis substantialibus*, des 23 et 24 décembre 1641 (voir plus haut p. 511 à 519, et particulièrement, p. 517, la Thèse VI, où l'autorité de Mersenne se trouve invoquée contre Descartes). Mais, dès 1640 (voir p. 231, l. 25), Voet avait envoyé à Mersenne ses Thèses de juin 1639, *de Atheismo*, dans lesquelles il attaquait déjà l'auteur du *Discours de la Méthode*. Ces thèses ont été imprimées, p. 114-226 de l'ouvrage suivant : *Gisberti Voetii Theologiæ in Acad. Ultrajectinæ Professoris Selectarum Disputationem Theologicarum Pars Prima*. (Ultrajecti, apud Joannem à Waesberge, anno 1648.)

Elles sont divisées en quatre parties, soutenues les 22 et 29 juin, 6 et 13 juillet 1639. Le répondant est nommé *Gualterus de Bruyn Amisfurtensis*.

Dans la dernière partie, on trouve notamment le passage suivant, qui visait manifestement Descartes :

« Quod si quis monitus pergat ineptire, et seipsum ac veritatem invol-  
» vere meris petitionibus principii, aut obscuris aut incertis consequentiis,  
» quales *Cogito, ergo sum*, et, *Cujus idea est in me, illud ipsum etc.*,  
» inducto prius scepticismo, omnique notitia naturali insita et acquisita  
» erasa, aut per dubitationem sequestrata, nec non negatis et ereptis  
» omnibus principiis ac demonstrationibus antehac toti Christianismo  
» usitatis, et quidem convenienter Scripturis, utique superbis illis causæ  
» proditoribus aut corruptoribus suggerendum est illud Tertulliani :  
» *Scilicet Valentinianos et Marcionitas exspectabat liberanda veritas.*  
» Iisdem etiam eorumque fautoribus dicere possent omnes omnium scien-  
» tiarum, præsertim theologiæ, studiosi et magistri : *Redde legiones. Fa-*  
» *cilis enim descensus Averni, sed revocare gradum etc.* Ubi notitia omnis,  
» etiam de Deo et cultu Dei, de honesto et turpi, de nemine lædendo,  
» suum cuique tribuendo, semel abjecta fuerit, et principia luminis natu-  
» ralis ac regulæ consequentiarum cum totâ logicâ et metaphysicâ profligata,  
» unde quis sibi aut aliis ad placitum theologiam naturalem et supernatu-  
» ralem restituet? Unde arma suppetent, quibus utramque contra infideles,  
» fanaticos, scepticos, hæreticos, libertinos defendat? Hæc cum sint  
» fori geometrici aut optici aut mechanici, theologis et veræ religionis  
» ac pietatis consortibus seriò cogitanda sunt. Deus non irridetur. *Væ*  
» *illi homini per quem unus ex minimis scandalizatur!* Quid si rudiora,



» aut volatica, aut distorta ingenia perplexis, ambiguis, incertis, obscuris  
 » (à paucis enim sua capi fuentur novi Herostrati) illis inaniis et phan-  
 » tasmatis specie novè inventæ aut illustratæ philosophiæ irretita, aut ad  
 » desperationem obtinendæ scientiæ adacta scepticismi et libertinismi  
 » periculis objiciantur? Cui hoc imputabitur? Et quid dicemus de ingratis  
 » illis, qui in ipsa veritatis meridie petulanter cæcutire volunt, semper  
 » quærentes, nunquam ad cognitionem veritatis pervenientes? » (Page 214.)

## CCXCI.

DESCARTES A [DESMARETS].

Janvier 1643?

Texte de Clerselier, tome II, lettre 115 (2<sup>e</sup> alinéa), p. 540-541.

*Clerselier a imprimé cette lettre (ou ce fragment de lettre) comme partie intégrante de la lettre 115 (lettre CCXCV ci-après). Deux notes manuscrites en marge de l'exemplaire de l'Institut indiquent où commence et où finit la présente, et donnent, en outre, la date approximative et le nom du destinataire. Le nom paraît certain, mais non pas la date. La seule raison d'indiquer « avril 1643 » semble bien être la mention du mois de mai (p. 606, l. 5). Mais Desmarets, pasteur à Bois-le-Duc depuis 1636, était encore dans cette ville (p. 606, l. 4) comme professeur à l'Université de Groningue en 1642, il y prononça son Oratio inauguralis le 20 janvier 1643 : « De usu et abusu rationis in rebus theologicis. » La mention du mois de mai serait donc erronée (peut-être faudrait-il lire mars?), à moins que Desmarets, après une courte apparition à Groningue, ne soit retourné quelque temps à Bois-le-Duc, avant de s'installer définitivement dans son nouveau poste. Mais il peut très bien se faire aussi que Descartes ait écrit sur un renseignement inexact. En tout cas, l'impression du livre de Voet contre Desmarets était bien peu avancée (p. 606, l. 6), et la réponse de Descartes à peine commencée (p. 607, l. 4), ce qui nous reporte plutôt à janvier 1643, ou même décembre 1642 (cf. p. 598, l. 24 et suiv).*

La lettre<sup>a</sup> que vous m'avez fait la faveur de m'écrire,

a. « Autre lettre à Samuel Desmarets, avril 1643. » *Note de l'exemplaire de l'Institut, lequel complète d'ailleurs les initiales H et B* (p. 606, l. 3 et 4).

m'eût mis en doute que vous feriez peut-estre allé à Groningue ; mais cela m'a fait differer iusques à ce iour, que j'ay veu M. H(oolck), qui m'a dit qu'il ne doutoit point que vous ne fussiez encore à B(ois-le-Duc) iusques en May. Ainsi vous receurez, s'il vous plait, 5  
la copie des trois premieres feüilles de ce qui s'imprime contre vous<sup>a</sup> ; car, puis que vous ne les auiez point encore veües, il y a vn mois, ie iuge que vous ne les auez pas veües depuis. | On m'a mandé qu'il est impossible d'en tirer aucune copie du libraire, & 10  
mesme l'on m'a redemandé avec tant d'instance l'imprimé de ces trois feüilles, que j'ay gardé icy quelques semaines entre mes mains, qu'il me l'a fallu renvoyer, & il ne m'en est resté que cette copie, laquelle ie vous 15  
prie de ne point faire voir à d'autres, à cause que ie ne voudrois pas qu'on en reconnust l'écriture, ny qu'on sceust d'où elle m'est venuë ; & ie vous puis dire, en verité, que ie ne le sçay pas moy-mesme. Si vous auez 20  
dessein d'y répondre. il est bon que vous voyez dés à present le biais qu'on a pris à vous attaquer. Ces trois feüilles estoient *in octauo*, & font venuës de ie ne sçay où ; mais depuis on a retiré soigneusement tous les 25  
exemplaires, & on l'imprime maintenant *in duodecimo* chez vn autre libraire que celuy de l'Vniuersité, où s'imprime aussi le liure contre moy<sup>b</sup>, fans que ie sçache 25  
la cause de ce changement, sinon que ie coniecture de là que Messieurs de la Ville ne veulent pas autoriser cette impression. J'ay appris que ce liure contre vous contiendra enuiron vingt feüilles, ce que j'admirerois,

a. *De Confraternitate Mariana*. Cf. ci-avant p. 599, note a.

b. *De Philosophia Cartesiana etc.*, par Schoockius. Cf. p. 59<sup>o</sup>, note a.

si ie pensois que l'Autheur n'y voulust mettre que de  
 bonnes choses ; mais sçachant combien il est abondant  
 en ce genre d'écrire, ie ne m'en estonne aucunement. Ie  
 ne puis encore assurer ce que ie feray, à cause que ie  
 5 ne veux rien déterminer, que ie n'aye veu la conclusion  
 du liure contre moy, & on m'affure qu'il ne s'acheuera  
 point, que celuy qui est contre vous ne soit publié. Mais  
 à cause que ie croy qu'ils se suiuront l'un l'autre de  
 fort près, mon opinion est que i'employeray deux ou  
 10 trois pages en ma réponse<sup>a</sup>, pour dire mon auis de  
 vostre différent, puis que vous ne l'avez pas defa-  
 greable ; & ce qui m'y oblige le plus, est que ce que  
 i'écriray sera publié en Latin & en Flamand, car ie croy  
 qu'il est à propos que le peuple soit defabusé de la trop  
 15 bonne opinion qu'il a de cét homme<sup>b</sup>.

## CCXCII.

DESCARTES A MERSENNE.

[Endegeest], 4 janvier 1643.

AUTOGRAPHE, Bibliothèque de l'Institut

*La 49<sup>e</sup> de la liste de La Hire (cote 35), n<sup>o</sup> (43) du classement de dom Poirier. Clerselier ne l'a pas imprimée.*

Mon Reuerend Pere.

Ie vous remercie de la letre que vous auez voulu

a. *Epistola ad celeberrimum virum Voetium*. Cf. p. 500. note a.

b. « Icy finit la lettre à Desmarets. » *Inst.*

prendre la peine d'escrire a mon occasion<sup>a</sup>; mais vous y parlez si auantageusement de moy, que ie ne l'ay pû lire fans honte, & ie n'aurois garde aussy, pour ce fuyet, de la faire imprimer, encore que i'en pourrois tirer copié de celuy a qui elle s'adresse, ce que ie ne croy pas que personne püst obtenir de luy. Ce que i'ay pensé est de l'enuoyer a M<sup>r</sup> de Zuylichem, & le prier de dire qu'il l'a receuë de vous, & laisser a sa discretion de la fermer & l'enuoyer tout droit a Voetius, ou bien de la faire voir auparauant a diuerfes personnes. Et ie m'assure que c'est ce qu'il fera; car ie ne pense pas qu'il ayme Voetius, au moins n'en a-t-il pas de fuyet. Et ie ne croy pas qu'il y ait aucun mal, s'il dit que vous luy auez enuoyé cete letre ouuerte, affin qu'il vist en quels termes vous escriuez de moy, & mesme qu'il l'enuoye ainfy ouuerte a Voetius, ce qui vaudra autant ou plus que si elle estoit imprimée; car on en tirera copie & tous ceux qui la voudront voir la verront, & Voetius ne peut se plaindre en cela de vous. Quand vous verrez ce qu'il fait imprimer<sup>b</sup>, vous admirerez qu'un homme si impertinent ait passé icy pour docte; son liure ne fera pas meilleur que ce Pentalogos<sup>c</sup> que vous auez vû, il y a vn an ou deux; mesme il fera pire, a cause qu'il fera beaucoup plus gros. l'en ay desia vû vne partie, & ie ne crains autre chose, sinon qu'il ait quelque ami qui luy conseille de le supprimer auant qu'il soit acheué, & ainfy qu'il me face perdre 5 ou 6 feuilles de papier que i'ay desia brouillées, non

a. Lettre de Mersenne à Voet. Voir p. 602, *éclaircissement* sur p. 600, l. 9

b. *Philosophia Cartesiana etc.* Voir p. 598, l. 25.

c. Voir ci-avant p. 598, l. 27.

pas pour luy respondre, car il ne dit rien qui merite  
 responce, mais pour faire connoistre sa probité & sa  
 doctrine.

La letre que vous m'auez enuoyée, vient du P. Di-  
 5 net, qui me mande qu'il est hureusement arriué a  
 Rome, qu'il a fait voir ma derniere letre<sup>a</sup> au P. Char-  
 let, qui me cherit & estime, que cete letre est digne de  
 moy & de ma generosité, & que le P. Charlet m'escrira  
 ces<sup>b</sup> sentimens touchant mes estudes & mes affec-  
 10 tions pour luy & pour eux. Voyla tout ce qu'elle con-  
 tient, & pour ce qu'elle n'est accompagnée d'aucune  
 letre du P. Charlet, ie iuge qu'ils ne se veulent point  
 declarer, ny pour ny contre, iusques a ce que ma Phi-  
 losophie soit publiée; en quoy ie les louë.

15 Je vous remercie de vostre experience, & ie veux  
 bien croire que vous l'auez faite fort iustement; mais  
 il y a beaucoup de choses a considerer, auant que d'en  
 pouuoir deduire la proportion qui est entre la pesan-  
 teur de l'air & de l'eau<sup>c</sup>. Il faudroit peser vne lame de  
 20 cuiure aussy grande que vostre poire, mais qui ne fust  
 point creuse, & voir si, estant esgalement chaudes,  
 leur pesanteur demeurera égale; car si cela est, l'air en-  
 fermé dans la poire ne pese rien, au moins qui soit sen-  
 sible. Et, en effect, ie voudrois que vous m'eussiez man-  
 25 dé la pesanteur de cete poire; car elle ne peut, ce me  
 semble, estre si legere que la difference d'un grain ou  
 deux s'y puisse remarquer. Il faut aussy prendre garde,  
 en la chauffant, qu'il ne s'y attache point de cendres

a. Sans doute la letre *Admodum Reuerendo PATRI DINET etc.*, imprimée avec la seconde édition des *Meditationes*. Cf. p. 564 ci-avant, note c.

b. *Sic* pour *ses*.

c. Cf. ci-avant p. 483-484, et p. 601, l. 18.

qui la rendent plus pesante ; & le principal est que la  
 chaleur de cete poire, eschauffant aussy tout autour  
 l'air de dehors qui l'enuironne, le rend plus rare, au  
 moyen de quoy elle est plus pesante. Ce que ie n'ose  
 toutefois bien assurer sans examen ; car cet air mon- 5  
 tant en haut en l'autre air, semble ne faire qu'un cors  
 avec elle & ainſy la rendre legere. Il faudroit que  
 M<sup>r</sup> le Cardinal<sup>a</sup> vous eust laiffé deux ou 3 de ſes mi-  
 lions, pour pouuoir faire toutes les experiences qui  
 ſeroient neceſſaires pour decouurir la nature particu- 10  
 liere de chaſque cors ; & ie ne doute point qu'on ne  
 puſt venir a de grandes connoiſſances, qui ſeroient bien  
 plus vtiles au public que toutes les victoires qu'on peut  
 gagner en faiſant la guerre. L'obſeruation que vous  
 auez faite, que la poire eſtant fort chaude ne tire point 15  
 d'eau iuſques a ce qu'elle ſe ſoit rafroidie iuſques a  
 certain degre, eſt fort notable & merite d'eſtre rei-  
 terée ; & meſme peut eſtre qu'on trouuera, eſtant fort  
 chaude, au lieu de tirer de l'eau, qu'il en sortira un  
 peu d'air, au commencement qu'elle ſe rafroidira ; 20  
 ainſy que l'eau qui ſe condenſe, a meſure qu'elle ſe ra-  
 froidiſt, quand elle n'eſt pas encore paruenue iuſques  
 a certain degre de froideur, ſe dilate par apres, en ſe  
 rafroidiſſant dauantage, auant que de ſe glacer, comme  
 i'ay eſcrit en mes Meteores<sup>b</sup>. Pour voſtre doute, ſça- 25  
 uoir ſi la poire ne tire point plus d'eau qu'il n'eſt forti  
 d'air, il eſt ayſé a ſoudre ; car ſi elle en tire trop, il en  
 reſortira de ſoy meſme incontinant apres ; & ie croy  
 bien que cela pourroit arriuer, ſi on la faiſoit rafroidir

a. Richelieu venait de mourir, le 4 décembre 1642.

b. Page 164.

fort promptement, en la jetant l'hyuer dans de l'eau bien froide & l'en retirant iustement au point qu'elle cefferoit d'attirer l'eau, en sorte qu'on l'en verroit ressortir. Mais, en la laissant refroidir tout doucement,  
 5 ie ne croy pas que cela soit sensible. Je ne croy point aussy que cete inuention puisse seruir pour la medecine; car si l'empeschement de l'vrine ne peut estre osté par le moyen de la canule qu'on met dans le conduit, il ne le pourra estre non plus par cete attraction.  
 10 Et i'ay ouy dire qu'ouurant les cors de ceux qui sont morts de cete sorte, on leur a quelquefois trouué la vessie toute vuide; en sorte qu'ils meurent plustost a cause que l'vrine ne peut entrer en la vessie, qu'a cause qu'elle n'en peut plus sortir. Je suis,

15 Vostre tres obeissant seruiteur, DESCARTES.

Du 4<sup>e</sup> iour de l'an 1643, que ie vous souhaite hureux.

*Adresse :* Au Reuerend Pere,  
 Le Reuerend Pere Mercenne,  
 a Paris.

CCXCIII.

DESCARTES A MERSENNE.

[Endegeest], 2 février 1643.

Texte de la Copie Boncompagni, f<sup>o</sup> 45 v<sup>o</sup>.

Variantes du texte de Clerselier, tome II, lettre 109 fin, p. 514-516.

*Clerselier imprime cette lettre comme une suite de la CCXC<sup>e</sup>, p. 597 ci-avant. Déjà l'exemplaire de l'Institut indique que c'est une*

« autre lettre, du 2 février 1643, la 50<sup>e</sup> de M. de La Hire », n<sup>o</sup> (44) de dom Poirier.

Mon Reuerend Pere,

Le fuis tres aise de ce que vous m'auiez appris qu'une  
 lame de cuiure ne pese point plus, estant froide,  
 que chaude<sup>a</sup>; car c'est le principal point de toute  
 vostre experience touchant l'Eolipile<sup>b</sup>, & duquel il 5  
 faut estre bien assure. Car, cela estant, il n'y a point  
 de doute que ce qui la rend plus legere de 4 ou  
 5 grains, estant chaude, que froide, est la seule rare-  
 faction de l'air qui est dedans, & ainfy que le moyen  
 de peser l'air est trouué. Je voudrois bien aussy que 10  
 vous prissiez garde si, lors que l'Eolipile est extreme-  
 ment chaude, elle attire de l'eau si tost que son bout  
 est mis dedans, ou bien si elle attend quelque temps,  
 ainfy que vous m'auiez mandé; ce qui se peut voir fort  
 aysement en la tenant en equilibrio en la balance; car 15  
 si elle attire, elle s'enfoncera incontinent plus auant  
 dans l'eau, à cause qu'elle deuiendra plus pesante.

Le ne puis deuiner si l'air ordinaire se peut plus rare-  
 fier que condenser par les forces naturelles, car  
 c'est vne question purement de fait; mais par vne 20  
 force Angelique ou furnaturelle, il est certain qu'il  
 peut estre rarefié à l'infiny, au lieu qu'il ne peut estre  
 condensé que iusques à ce qu'il n'ayt plus de pores, &  
 que toute la matiere subtile, qui les remplit, en soit  
 chassée. Le ne sçay aussy en quelle proportion doit estre 25

1 Mon... Pere *omis*. — 7-8 : 4 ou 5] quatre ou cinq.

a. Voir ci-avant p. 609, l. 15.

b. Cf. t. I, p. 118, l. 15.



augmentée la force pour le condenser de plus en plus, sinon que c'est le mesme qu'à bander vn arc; excepté qu'il peut y auoir des applications plus faciles pour condenser l'air, en ce qu'on n'a pas besoin  
 5 de repouffer tout l'air desia condensé, mais seulement vne petite partie, au lieu qu'à chasque moment qu'on veut plier vn arc plus qu'il n'est desia plié, il faut auoir toute la force qu'on a euë à le plier iusques-là, pour le retenir en ce mesme point, & quelque chose  
 10 de plus pour le plier dauantage.

Le croy que deux cors de diuerse matiere pouffez de bas en haut, & commençans a monter de mesme viteffe, n'iront iamais si haut l'vn que l'autre; car l'air résistera tousiours dauantage au plus leger.

15 Ce qui fait qu'un soufflet s'emplit d'air, lors qu'on l'ouure, c'est qu'en l'ouurant on chasse l'air du lieu où entre le dessus du soufflet qu'on hauffe, & que cet air ne trouue aucune place où aller en tout le reste du monde, sinon qu'il entre au dedans de ce soufflet.  
 20 Car, *ex suppositione*, il n'y a point de vuide pour recevoir cet air en aucun autre lieu du monde.

Le viens à vostre seconde lettre que j'ay receue quasi aussy tost que l'autre; & premierement, pour ce qu'il vous plaist d'employer en vos escrits quelque  
 25 chose de ce que j'ay escrit des *Mechaniques*<sup>a</sup>, ie m'en remets entierement à vostre discretion, & vous avez pouuoir d'en faire tout ainsy qu'il vous plaira: plusieurs l'ont desia veu en ce país, & mesme en ont eu

21 autre *omis*. — 23 premierement] principalement.

a. Voir t. I, p. 435, l. 18. Cf. le *prolégomene*, p. 431-432.

copie. Or la raison qui fait que ie reprens ceux qui se  
 seruent de la vitesse pour expliquer la force du leuier,  
 & autres semblables, n'est pas que ie nie que la mesme  
 proportion de vitesse ne s'y rencontre tousiours; mais  
 pource que ceste vitesse ne comprend pas la raison 5  
 pour laquelle la force augmente ou diminuë, comme  
 fait la quantité de l'espace, & qu'il y a plusieurs autres  
 choses à confiderer touchant la vitesse, qui ne sont pas  
 ayfées à expliquer. Comme, pource que vous dites  
 G + qu'une force qui pourra esleuer vn pois de A en 10  
 F, en vn moment, le pourra aussi esleuer en  
 vn moment de A en G, si elle est doublée, ie  
 n'en voy nullement la raison. Et ie croy que  
 vous pourrez ayfement experimenter le con-  
 A | traire, si ayant vne balance en equilibre vous 15  
 mettez dedans le moindre poids qui la puisse faire  
 trebucher; car alors elle trebuchera fort lente-  
 ment, au lieu que, si vous y mettez le double de ce  
 mesme poids, elle trebuchera bien plus de deux fois  
 aussi viste. Et, au contraire, prenant vn euantail en 20  
 vostre main, vous le pourrez hauffer ou baiffer, de la  
 mesme vitesse qu'il pourroit descendre de soy mesme  
 dans l'air, si vous le laissiez tomber, sans qu'il vous y  
 faille employer aucune force, excepté celle qu'il faut  
 pour le soustenir; mais pour le hauffer ou baiffer deux 25  
 fois plus viste, il vous y faudra employer quelque  
 force qui sera plus que double de l'autre, puis qu'elle  
 estoit nulle.

Je n'ay point besoin pour maintenant de voir la

Geometrie de M. Fermat<sup>a</sup>. Pour ma Philosophie. ie  
 commenceray à la faire imprimer cet esté<sup>b</sup> : mais ie  
 ne puis dire quand on la pourra voir. car cela depend  
 des libraires. & vous sçavez que la Dioptrique fust  
 5 plus d'un an sous la presse. Je suis.

Mon Reuerend Pere.

Vostre tres obeissant  
 & tres aff<sup>né</sup> seruiteur.

DESCARTES.

10 Du 2<sup>me</sup> Feurier 1643.

CCXCIV.

DESCARTES A L'ABBE PICOT.

Endegeest, 2 février 1643.

[A. BAILLET]. *La Vie de Monsieur Des-Cartes*, t. II, p. 197-199.

Baillet imprime en marge « 7 février », par erreur sans doute; car il dit « le 2 de février » dans le corps du récit, et cette lettre aura sans doute été écrite en même temps que la précédente, un lundi, jour du courrier.

« Dès le commencement de l'année ou sur la fin de la précédente, l'Abbé Picot, qui l'étoit venu voir<sup>c</sup> avec l'Abbé de Touchelaye Gentilhomme de la ville de Tours, frère de son amy, l'avoit quitté pour

a. *L'Isagoge ad locos ad superficiem* (Œuvres de Fermat, I, 1591, p. 111-117), envoyée à Carcavi le 6 janvier 1643.

b. *Renati DES-CARTES Principia Philosophiæ* (Amstelodami, apud Ludovicum Elzevirium, anno 1644. in-4). L'achevé d'imprimer est du 10 juillet 1644.

c. Voir ci-avant p. 388, l. 21.

*retourner en France, & sur ce qu'il luy avoit communiqué le deſſein qu'il avoit de faire un voyage en Touraine pour y acheter une terre, M. Descartes luy récrivit le 2 jour de Février en ces termes* » [en marge : Lettr. MS. de Desc. 7 Février 1643] :

Je fouhaite que vous puiſſiez trouver en Touraine une terre à vôtre contentement. C'eſt un beau païs; mais je crains que la menuë Nobleſſe n'y foit importune, comme elle eſt preſque par toute la France. Pour mon humeur, je choiſirois plutôt d'acquérir du bien 5 en un mauvais païs qu'en un bon, à cauſe que pour le même argent j'aurois une étenduë de terre beaucoup plus grande, & ainſi je ne ferois pas ſi aiſément incommodé de mes voiſins. Mais c'eſt d'ailleurs une 10 grande douceur d'en avoir qui ſoient honnêtes gens; & je vous allégueray pour exemple M. de Touchelaye, dont le voiſinage vous ſeroit ſans doute fort agréable.

« *Il luy communiqua à ſon tour les deſſeins qu'il avoit de faire imprimer premièrement ſa philoſophie* », c'eſt-à-dire ſes *Principes de Phyſique*, pendant l'année qu'il devoit paſſer dans la maiſon qu'il venoit de louer à Egmond du Hoef; & au bout de l'an, dont le terme pour le loüage devoit expirer le 1 de May de 1644, de venir en France, pour tâcher de ſortir d'affaire avec M. de la Bretaillière ſon frère ainé<sup>b</sup>, dont Monsieur Picot connoiſſoit les diſpoſitions peu favorables. » (Baillet, II, 198-199.)

a. Voir ci-avant p. 615, l. 2.

b. Cf. lettre CCLXI, p. 471.

## CCXCV.

DESCARTES A [HUYGENS].

Endegeest, 18 ou 19 février 1643.

Texte de Clerselier, tome II, lettre 115<sup>a</sup>, p. 549, 542-552.

« A Monsieur \*\*\* », dit Clerselier, sans donner de nom ni de date. D'autre part, il intercale, comme second alinéa, une autre lettre, que les notes de l'exemplaire de l'Institut nous ont permis d'en détacher (lettre CCXCI à Desmarets, ci-avant p. 605). — La fin de la lettre suivante, du 23 février 1643 : « Il y a quatre ou cinq iours que ie luy en ai mandé assez au long mon opinion (à M. de Zuylichem, touchant les jets d'eau) », donne à la fois le nom du destinataire et la date approximative. 18 ou 19 février.

Monsieur,

l'ay differé de répondre à la question que vous m'avez fait l'honneur de me proposer<sup>b</sup>, afin de rendre veritable l'opinion que le R. P. Merfenne a eu de  
 5 moy, à sçauoir que i'y répondrois en vostre consideration le plus exactement que ie pourrois. Et pource que ie ne me fie gueres aux experiences que ie n'ay point faites moy-mesme, i'ay fait faire vn tuyau de  
 10 douze pieds pour ce fuiet ; mais i'ay si peu de mains, & les artisans font si mal ce qu'on leur commande, que ie n'en ay pû apprendre autre chose, sinon que, pour faire sauter l'eau aussi haut que dit le P. Merfenne, le trou par où elle sort ne doit auoir qu'environ le diametre d'une ligne : en sorte que, s'il est plus estroit

a. Marquée CV par faute d'impression.

b. Voir ci-avant p. 563-5 4. Cf. p. 176, l. 11 ; p. 453, l. 7 ; p. 590, l. 5.

ou plus large, elle ne faute pas si haut. Sur quoy j'ay fondé les raisonnemens que vous verrez icy, & qui me semblent si vrais que, si ie pensois que le moueu-  
ment perpetuel d'Amsterdam<sup>a</sup> le fust autant, ie ne dou-  
terois point que celuy qui en est l'Autheur n'eust bien-  
toft trouué les 15 ou 20 chetifs millions d'escus, dont  
ie crains qu'il n'ait encore besoin pour l'acheuer<sup>b</sup>.

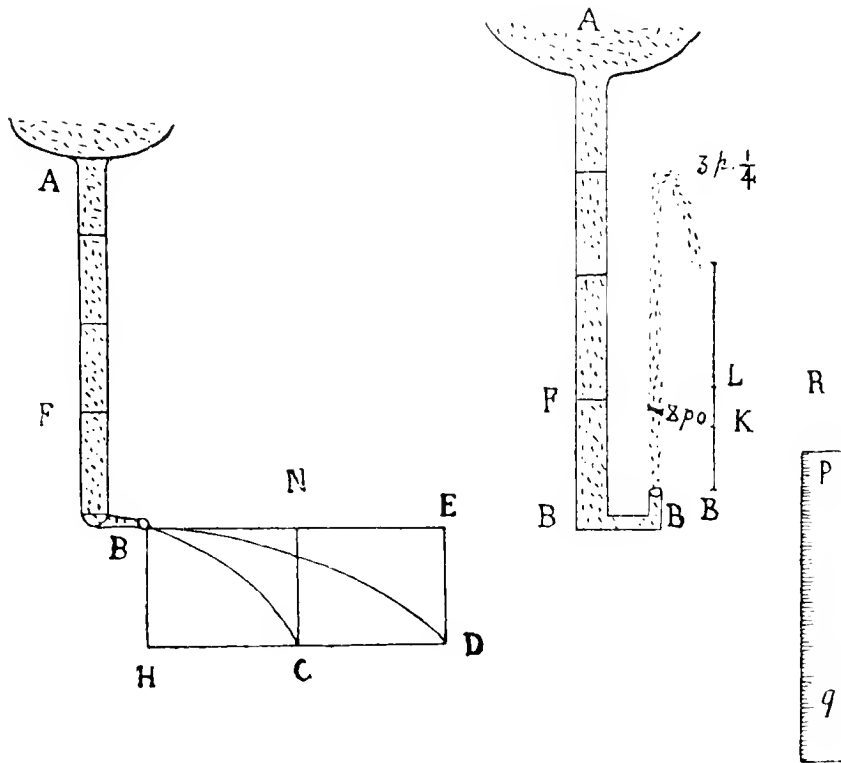

Soit<sup>c</sup> le tuyau AB, long de quatre pieds, dont la

a. Cf. plus haut, p. 563, l. 8.

b. « La suite au commencement de la page 542 jusqu'à 552 » (*Inst.*). Et en marge de l'alinéa qui suit : « autre lettre à Samuel Desmarets, avril 1643 » (*Ib.*). Voir ci-avant lettre CCXCI, p. 605.

c. En marge de cet alinéa : « Suite de la lettre ou Dissertation à M. Zuylichem sur les jets d'eau. » (*Inst.*)

quatrième partie est BF. On a trouué par experience  
 que. lors qu'il est plein d'eau iusques au haut, son iet  
 horizontal est BD, & lors qu'il n'est plein que iusques  
 à F, ce iet horizontal est BC, en sorte que, BH estant  
 5 perpendiculaire à l'horison, HD est double de HC.  
 On a trouué aussi que le iet vertical de B vers A est  
 de huit pouces. lors que ce tuyau n'est plein que ius-  
 qu'à F, mais qu'il est de trois pieds &  $\frac{1}{4}$ , lors que ce  
 tuyau est tout plein, & on en demande la raison.

10 Sur quoy ie considere que la nature du mouuement  
 est telle que. lors qu'un cors a commencé à se mou-  
 uoir. cela suffit pour faire qu'il continuë touiours  
 après avec mesme vitesse & en mesme ligne droite,  
 iusques a ce qu'il soit arrestité ou détourné par quel-  
 15 qu'autre cause.

Le considere aussi. touchant la pesanteur. qu'elle  
 augmente la vitesse des cors qu'elle fait descendre,  
 presque en mesme raison que sont les temps pendant  
 lesquels ils descendent: en sorte que. si vne goutte  
 20 d'eau descend pendant deux minutes d'heures, elle va  
 presque deux fois aussi viste. a la fin de la seconde.  
 qu'à la fin de la premiere: d'où il suit que le chemin  
 qu'elle fait est presque en raison double du temps:  
 c'est à dire que. si pendant la premiere minute elle  
 25 descend de la hauteur d'un pied. pendant la premiere  
 & la seconde ensemble elle doit descendre de la hau-  
 teur de quatre pieds. Ce qui s'explique aisement par  
 le triangle ABC, dont le costé AD represente la pre-  
 miere minute. le costé DE la vitesse qu'a l'eau à la  
 30 fin de cette premiere minute. & l'espace ADE repre-  
 sente le chemin qu'elle fait cependant. qui est la lon-

gueur d'un pied. Puis DB represente la seconde minute, BC la vitesse de l'eau en cette seconde minute,

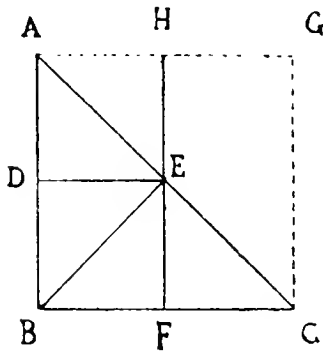

qui est double de la precedente, & l'espace DECB le chemin, qui est triple du precedent. Et on

y peut aussi remarquer que, si cette goutte d'eau continuoit à se mouvoir vers quelque autre costé, avec la vitesse qu'elle a acquise par sa descente d'un pied de haut pendant la premiere

minute, sans que la pesanteur luy aidast après cela, elle feroit pendant vne minute le chemin representé par le rectangle DEFB, qui est de deux pieds. Mais si elle continuoit à se mouvoir pendant deux minutes, avec la vitesse qu'elle aacquire en descendant de quatre pieds, elle feroit le chemin representé par le rectangle ABCG, qui est de huit pieds.

|De plus, ie considere que, puis qu'une goutte d'eau, après estre descenduë quatre pieds, a le double de la vitesse qu'elle a, n'estant descenduë que d'un pied, l'eau qui fort par B du tuyau AB, en doit sortir deux fois aussi viste, quand il est tout plein, que quand il n'est plein que iusques à F. Car il n'y a point de doute que les premieres gouttes de cette eau ne sortent aussi viste que les suiivantes, pourueu qu'on suppose que le tuyau demeure tousiours cependant également plein. Et si on prend garde que, lors que l'eau fort de ce tuyau par le trou B, il n'est pas besoin que toute celle qu'il contient se meue pour ce fuiet, mais seulement que toutes les gouttes qui composent vn petit cylindre,



dont la bafe est le trou B. & qui s'eftend iufques au haut du tuyau, defcendent l'une apres l'autre, on conceura aifément que la goutte qui eft au point A, eftant parvenue iuf-

5 ques à B, aura acquis, en defcendant d'A iufques à B, le double de la viteffe qu'elle auroit acquife, fi elle n'eftoit  
10 defcenduë que d'F. Et par conféquent que, lors qu'elle fort par B, elle fe meut deux fois  
15 auffi vite, quand le tuyau eft plein à la hauteur de quatre pieds, que quand il n'eft plein

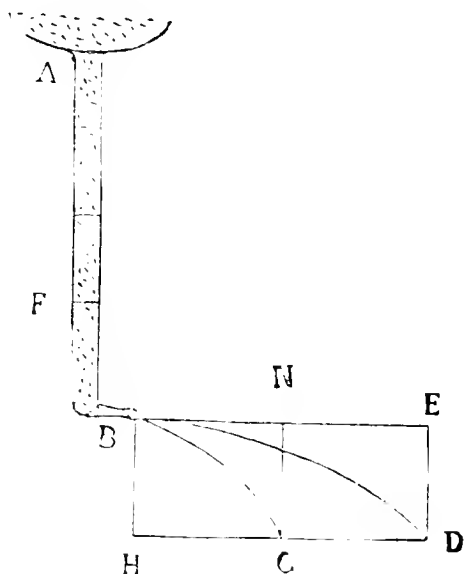

qu'à la hauteur d'un pied, & que c'eft le mefme de  
20 toutes les autres, puis qu'elles fe meuvent toutes de mefme force. En fuite de quoy, ie remarque auffi que les cylindres d'eau, ou de quelqu'autre matiere que ce  
25 foit, dès le premier moment qu'ils commencent a defcendre, fe meuvent d'autant plus vite qu'ils font plus longs, en raifon fous-double de leur longueur, c'eft  
à dire qu'un cylindre de quatre piez aura deux fois  
30 autant de viteffe qu'un d'un pié, & un de neuf piez en aura trois fois autant; & le mefme fe peut entendre à proportion de tous les autres cors, que plus ils ont de diametre, felon le fens qu'ils defcendent, plus ils defcendent vite. Car, lors que la premiere goutte d'eau fort par le trou B, tout le cylindre d'eau F B ou A B

descend en mesme temps. & cettuy-cy descend deux fois plus viste que celuy-la : ce qui ne trouble point les proportions du triangle que j'ay tantost proposé, mais seulement, au lieu de le considerer comme vne simple

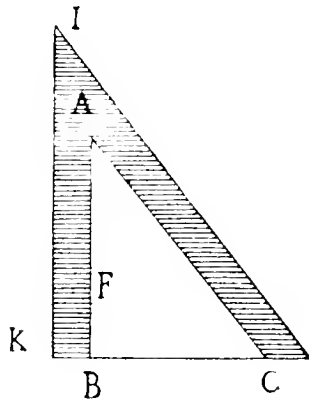

superficie. on luy doit attribuer 5  
vne épaisseur comme AI, ou BK,  
qui represente la vitesse qu'a cha-  
que cors, au premier moment qu'il  
commence a descendre. En sorte  
que. si ce cors est vn cylindre qui 10  
ait quatre piez de longueur, il faut  
faire le costé AI deux fois aussi  
long que si ce cylindre n'auoit  
qu'un pied, & penser que, pendant

tout le temps qu'il descend, il fait toujours deux fois, 15  
autant de chemin. Et c'est le mesme d'une goutte d'eau  
dont le diametre est quadruple d'une autre, à sçavoir  
qu'elle descend deux fois aussi viste que cette autre.

Enfin ie considere, touchant la nature de l'eau, que  
ses parties ont quelque liaison entr'elles, qui fait 20  
qu'elle ne peut passer par vn trou fort étroit, sans  
perdre beaucoup de sa vitesse, & qui fait aussi qu'elles  
< se > ramassent en petites boules toutes rondes, plus  
ou moins grosses, à raison des mouuemens qui les di-  
uisent ou qui les reioignent, mais qui ne passent pas 25  
toutesfois certaine grosseur; & que. si le trou B est  
assez étroit, bien que l'eau en sorte en forme d'un petit  
cylindre, ce cylindre se diuise incontinent apres en  
plusieurs gouttes, qui sont plus ou moins grosses, selon  
que le trou est plus ou moins large, bien que cela ne 30  
paroisse à l'œil que lorsqu'elles se meuuent assez len-

tement, car allant fort vite elles semblent toujours estre vn cylindre.

l'adiouteroies aussi que les proportions que j'ay tantost déterminées ne sont pas iustes, à cause que l'action  
 5 de la pesanteur diminuë à mesure que les cors se meuent plus viste, & aussi à cause que l'air leur resiste dauantage. Mais ie croy que la difference que cela peut causer, en la descente de l'eau dans vn tuyau de quatre ou cinq piez, n'est guere sensible.

10 Ces choses posees, ie calcule ainsi le iet horizontal du tuyau A B.

Puisque chaque goutte d'eau sort deux fois aussi vite par le trou B, quand le tuyau est tout plein, que  
 15 quand il n'est plein que iusques à F, estant conduite de B vers E par la situation de ce trou, elle doit continuer par après à se mouuoir deux fois aussi plus viste en ce  
 20 sens-là. De façon que, si par ce mouuement elle arriue, par exemple, au point E au bout d'une minute, quand le tuyau est tout plein, elle arri-  
 25 uera iustement au point

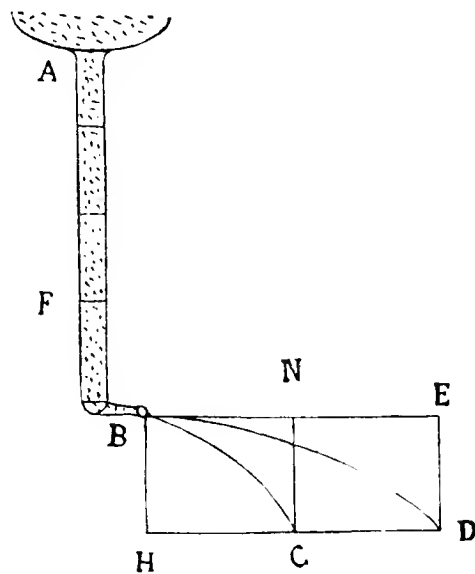

30 N, qui est la moitié de la ligne B E, au bout de la mesme minute, si le tuyau n'est plein que iusques à F. Mais, avec cela, elle a aussi vn autre mouuement que luy donne sa pesanteur, & qui fait que, pendant cette

minute, elle descend de la longueur de la ligne B H, fans que la vitesse ou tardiveté de son premier mouvement change rien en cetuy-cy. C'est pourquoy ces deux mouvemens la feront arriuer au point D, au bout d'une minute, quand le tuyau est tout plein, & au point C, quand il n'est plein que jusques à F. Et mesme, à cause que la pesanteur luy fait faire plus de chemin, pendant les dernieres parties de cette minute, que pendant les premieres, & ce en raison double des temps, de là vient que les lignes B C & B D ne sont pas droites, mais ont la courbure d'une Parabole, ainsi que Galilée a fort bien remarqué. Et ie ne voy rien qui puisse changer sensiblement cette proportion double du iet horizontal, sinon que peut-estre le trou B, estant fort étroit, oste davantage de la vitesse de l'eau, quand elle ne vient que d'un pied de haut, que quand elle vient de quatre pieds, & ainsi peut rendre la ligne H C plus courte que C D; de quoy ie n'ay point fait toutesfois d'experience.

Ie calcule aussi le iet vertical, en considerant les deux mesmes mouvemens en chaque goutte d'eau, à sçauoir celuy de la vitesse que luy donne la hauteur du lieu d'où elle vient, lequel la fait monter également de bas en haut, avec celuy de sa pesanteur, qui la fait cependant descendre inégalement de haut en bas; en sorte qu'elle monte tousiours, pendant que la vitesse que luy donne sa pesanteur est moindre que celle de son autre mouvement; mais qu'elle commence à redescendre, si-tost que cette vitesse surpasse l'autre; & que le plus haut point, jusques auquel elle monte, est celuy où elles sont égales. Ainsi donc, quand le tuyau n'est

plein que, iufques a F, elle a, en fortant par le trou B, la viteffe representée cy-deffus par la ligne DE, laquelle, eftant conduite de B vers A par la situation du trou, lui fait faire en montant pendant vne minute le chemin  
 5 representé par le parallelogramme DEFB, qui est de deux pieds; mais, pendant cette mefme minute, fa pesanteur lui fait faire en descendant le chemin representé par le triangle ADE, qui est d'un pied, lequel eftant déduit des deux piez qu'elle monte, il reste encore vn  
 10 pied dont elle se trouue hauffée, pendant cette minute, au bout de laquelle fa pesanteur luy donne iufte-ment la viteffe representée par la ligne DE, c'est à dire égale à fon autre viteffe qui la faifoit monter, & l'augmente tousiours par après. C'est pourquoy elle ne peut monter  
 15 plus haut qu'un pied; mais elle peut bien ne monter pas du tout si haut, pour d'autres raisons. Tout de mefme, quand le tuyau de quatre pieds est tout plein, chaque goutte d'eau qui en fort par le trou B, montant également avec la viteffe representée par la ligne BC,  
 20 fait en deux minutes le chemin representé par le parallelogramme ABCG, qui est de huit pieds; & pendant ces deux mefmes minutes, fa pesanteur luy fait faire en descendant le chemin representé par le triangle ABC, qui est de quatre pieds, lesquels  
 25 eftant déduits des huit qu'elle monte, il en reste quatre, dont elle s'est hauffée pendant ces deux minutes, au bout desquelles fa pesanteur luy donne iufte-ment la viteffe representée par la ligne BC, de façon qu'elle cesse de monter; & par ce calcul le iet vertical se trouue  
 30 tousiours égal à la hauteur que l'eau a dans le tuyau. Mais il en faut necessairement rabatre quelque chose,

à cause de la nature de l'eau : car on peut faire le trou B si étroit que l'eau, perdant quasi toute sa vitesse en passant par dedans, ne jaillira qu'à la hauteur d'un pied ou deux, quand le tuyau sera tout plein, & qu'elle ne jaillira qu'un pouce ou deux, ou même point du tout, mais coulera seulement goutte à goutte, quand il ne sera plein que jusques à F. Comme, au contraire, on le peut faire si large, que chaque goutte d'eau qui en sort, étant fort grosse, ou même toute l'eau étant jointe ensemble comme vne masse, aura vne pesanteur beaucoup plus grande que celle que j'ay supposée, en ce calcul, proportionnée à la vitesse dont elle monte. ce qui l'empeschera de monter si haut. Et au lieu que l'autre raison diminuë plus le iet d'un pied que celui de quatre pieds, celle cy diminuë l'un & l'autre en même proportion; & si on fait le trou de mediocre grandeur, bien que chacune de ces deux raisons agisse moins, elles ne laissent pas d'agir fort sensiblement. à cause qu'elles concourent toutes deux ensemble à diminuer la hauteur des iets. D'où ie conclus qu'en l'expérience proposée, où le iet de quatre piez s'est trouvé de trois pieds &  $\frac{1}{4}$ , ou de trente-neuf pouces seulement. le iet d'un pied eust esté de neuf pouces &  $\frac{3}{4}$ , si la petitesse du trou B ne l'eust diminuë d'un pouce &  $\frac{3}{4}$  plus que l'autre. Il est aisé de calculer en même façon tous les autres iets d'eau qui sont moyens entre le vertical & l'horizontal. & de trouver les lignes courbes qu'ils décriuent : mais on ne m'en a pas tant demandé.

Premierement \*, pour le iet horizontal, ie ne considere autre chose. sinon que. lorsque le tuyau est tout

plein, l'eau en sort communement deux fois aussi viste  
 par le trou B, que lors qu'il n'est plein que iusques à  
 F, & que le mouuement qu'elle a, en sortant ainsi par  
 ce trou, la porte de BH  
 5 vers ED ou NC, sans  
 empescher celuy de sa  
 pesanteur, qui la porte  
 de BE vers HD. D'où  
 il est euident que, puis  
 10 que l'eau employe au-  
 tant de temps à descen-  
 dre de BE iusques à  
 HD, qu'elle fait à aller  
 de BH iusques à NC,  
 15 en sorte que ces deux  
 mouuemens ioints en-  
 semble la portent de B

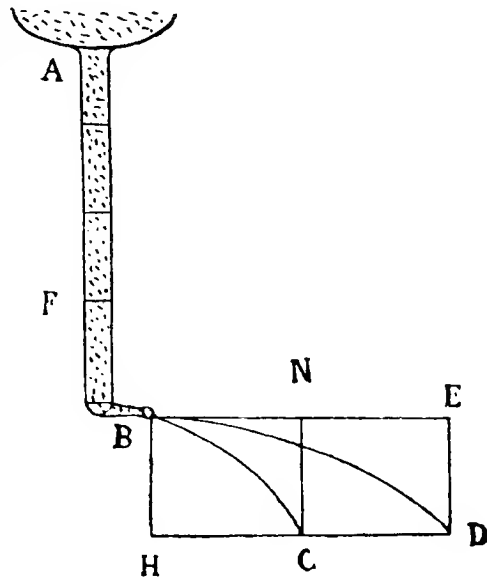

à C, lors qu'il fera tout plein, elle ne doit employer ny  
 plus ny moins de temps qu' auparauant à descendre de  
 20 BE iusques à HD, à cause qu'elle n'a que la mesme  
 pesanteur; mais que, pendant ce mesme temps, elle  
 doit aller deux fois aussi loin de BH vers ED, à cause  
 qu'elle se meut deux fois aussi viste en ce sens-là, & ainsi  
 que ces deux mouuemens la doiuent porter de B à D.

25 Puis, pour le iet vertical, ie considere, en mesme fa-  
 çon, que la force dont l'eau sort par le trou B, la fait  
 monter enuiron deux fois aussi viste de B vers A, quand  
 le tuyau est tout plein, que quand il n'est plein que  
 iusques à F, & que cependant sa pesanteur la fait des-  
 30 cendre, sans que ces deux mouuemens se confondent.  
 Mais ie considere, outre cela, que sa pesanteur ne la

meut pas toujours également vite. & qu'elle augmente par degrez la vitesse qu'elle luy donne: en sorte que si, par exemple, en vne minute de temps elle luy donne dix degrez de vitesse, en deux minutes elle luy en doit donner vingt. Cela posé, pour bien entendre l'effet de

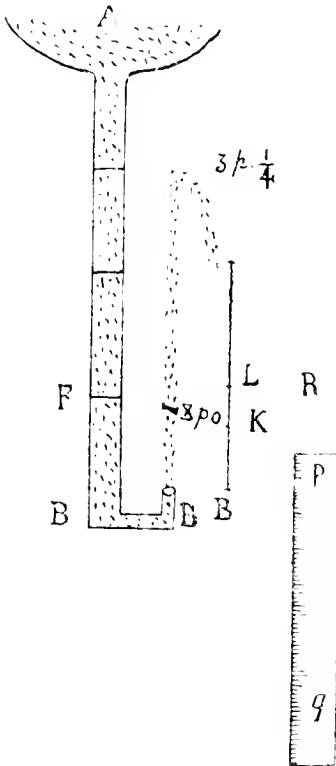

ses deux mouuemens, ie compare celuy qui fait monter chaque goutte d'eau de B vers A, & qui n'est pas plus vite ny plus lent au commencement qu'à la fin, avec celuy dont on peut hausser le baston P Q vers R, & la pesanteur, qui fait cependant descendre cette goutte d'eau, d'A vers B, d'une vitesse inégale & plus grande à la fin qu'au commencement, avec celuy qu'on peut imaginer qu'auroit vne fourmy qui marcheroit le long de ce baston de P vers Q. au mesme temps qu'on le hausseroit vers R. Car si cette fourmy descendoit toujours de mesme vitesse le long de ce bas-

ton, & que sa vitesse fust égale à celle dont on hausseroit le baston, il est évident que ces deux mouuemens feroient que la fourmy demeureroit toujours vis à vis du point B; & que, si sa vitesse est moindre que celle du baston, elle monteroit toujours vers R; & enfin que, si sa vitesse estoit plus grande que celle du baston, elle descendroit toujours au dessous de B.



Mais en la fupposant inégale, en forte que, par exemple, au premier pas que fait cette fourmy, elle n'a qu'un degré de vitesse, au second deux, au troisième trois &c., pendant qu'elle se meut moins viste que le  
 5 baston, il la<sup>a</sup> fait toujours hauffer vers R, & au point où elle commence à se mouvoir plus viste, elle commence à descendre, comme fait aussi chaque goutte d'eau.

Maintenant, pour deviner quelle doit estre la proportion de ces deux mouuemens, pour faire que la  
 10 fourmy, augmentant toujours sa vitesse de mesme façon, ne monte que iusques à huit pouces, pendant que le baston sera hauffé lentement, & qu'elle monte iusques à trois pieds &  $\frac{1}{4}$ , lors qu'il sera hauffé deux  
 15 fois aussi viste, ie me fers d'un peu d'Algebre; & ie pose huit pouces plus  $x$  pour la ligne BL, à la hauteur de laquelle i' imagine qu'on eleue le baston PQ pendant vne minute de temps; pendant laquelle minute la fourmy descend de P vers Q, de la longueur de la ligne  
 20 LK, que ie nomme  $x$ , en augmentant toujours sa vitesse, en forte qu'au bout de cette minute elle descend iustement aussi viste que le baston monte, & incontinent apres elle descend plus viste; c'est pourquoy elle ne monte point au delà du point R, que ie suppose  
 25 estre éloigné de B de huit pouces. Apres cela, ie raisonne ainsi: puisque le baston, estant hauffé lentement, a monté à la longueur de huit pouces plus  $x$  en vne minute, lors qu'il sera hauffé deux fois aussi viste, il doit monter seize pouces plus deux  $x$  pendant vne minute,  
 30 & trente-deux pouces plus quatre  $x$  pendant deux mi-

notes. Et puis que la fourmy a employé vne minute de temps, pour acquerir vne viteffe égale à celle dont le baston estoit hauffé auparauant, & qu'elle est descendue cependant de la longueur de la ligne  $x$ , elle doit employer deux minutes, pour en acquerir vne égale à celle dont il est meü maintenant, qui est double de la precedente, & pendant ces deux minutes, elle doit descendre à la longueur de quatre  $x$  : car, puisque sa viteffe s'augmente en cette façon, elle doit faire trois fois autant de chemin en la seconde minute qu'en la premiere. Je suis,

Monfieur,

Vostre tres humble & tres obeiffant  
seruiteur, DESCARTES.

Page 626, l. 30. — Il semble que la lettre finisse avec l'alinéa qui précède, tandis qu'ici commencerait une première rédaction, abandonnée par Descartes, mais qu'il aura conservée dans ses minutes, et que, par suite, Clerselier aura imprimée en la rattachant au texte définitif.

Il n'y a en effet, dans ces derniers alinéas, aucun développement nouveau, mais seulement un exposé certainement moins heureux, et en tout cas incomplet, des mêmes conclusions. Ce qui précède forme, en revanche, un ensemble particulièrement remarquable en ce qu'il contient, sur l'écoulement des liquides, la théorie dont on fait d'ordinaire honneur au seul Torricelli.

Nous avons déjà signalé (t. II, p. 509, *éclaircissement* de p. 504, l. 29), une expérience de Mersenne communiquée à Descartes au commencement de 1639, et dont il était aisé d'induire que la vitesse d'écoulement d'un liquide est proportionnelle à la racine carrée de la hauteur de charge. Mais, cette fois, Descartes établit tous les éléments essentiels : distinction de la vitesse effective et de la vitesse théorique; égalité entre cette dernière et la vitesse qui serait acquise par un grave tombant d'une hauteur égale à celle de la charge; limite de la hauteur du jet vertical, dans le cas d'un liquide pesant, et dans l'hypothèse d'un liquide échappant à la pesanteur, au moment où il commence à jaillir.

La priorité réelle de la découverte doit probablement être laissée à Torricelli, quoiqu'il ne l'ait livrée à l'impression qu'en 1644, dans ses

*Opera Geometrica* (partie intitulée *De Motu*), dont les approbations sont du 30 mars, du 9 et du 15 avril 1644. Mais l'indépendance de Descartes est incontestable, et sa lettre, communiquée à Mersenne, valait publication en France. On remarquera cependant que pour cette question, de même que Torricelli, Descartes s'appuie sur les travaux de Galilée; et il y a à cet égard, une opposition assez singulière entre la critique qu'il en faisait en 1638, (voir t. II, lettre CXLVI), et la reconnaissance qu'il témoigne de leur valeur en cette circonstance.

## CCXCVI.

## DESCARTES A MERSENNE.

Endegeest, 23 février 1643.

Texte de la Copie Boncompagni, f° 50 r°.

Variantes du texte de Clerselier, tome II, lettre 108, p. 506-510.

*La 51<sup>e</sup> lettre des MSS. de La Hire, n° (45) du classement de dom Poirier.*

Mon Reuerend Pere,

Je ne fçay comment vous datez vos lettres, mais  
 i'en ay receu vne, il y a huit iours, du 10<sup>me</sup> Feurier  
 & aujourd'huy vne autre du 1<sup>er</sup> en laquelle il y en  
 5 auoit vne autre de Monsieur Picot; & il y a 15 iours  
 que M. Zuylichem m'a enuoyé le deffein des Jar-  
 dins<sup>a</sup>, duquel ie vous remercie, & i'en remercie aussy  
 tres-humblement Monsieur Hardy, qui, comme i'ap-  
 prends par vostre lettre, en a daigné prendre le soin  
 10 en l'absence de Monsieur Picot<sup>a</sup>; quand nous aurons

3 : 10<sup>me</sup>] deuxième. — 4 : 1<sup>er</sup>] premier. — 5 autre *omis*. — 15] quinze.

a. Cf. ci-avant p. 450, l. 4, et p. 582, l. 4.

encore l'autre deſſein, que vous me faites eſperer, nous en aurons autant que nous en deſirons. Mais ie vous prie de ſçavoir de ceux qui les ont faits, qui ſont le Jardinier de Luxembourg & celui des Tuilleries, à quel prix ils les mettent, & leur dire qu'ils n'en prennent point d'argent que de vous ; car ſi toſt que ie ſçauray ce qu'il leur faut, ie ne manqueray de vous l'enuoyer ; ou bien, ſi M. Picot les a deſia payez, ie feray bien aiſe de ſçavoir ce que ie luy doy par ce moyen.

L'eau monte le long d'une liziere de drap, tout de meſme que dans vn tuyau courbé ; car on trempe premierement tout ce drap dans l'eau, & il ne pourroit ſeruir de philtre ſans cela ; mais les parties exterieures de l'eau, dont il eſt mouillé, s'engagent tellement entre ſes filets, qu'elles y ſont comme vne petite peau, par laquelle l'air ne peut entrer, & cependant les interieures, ſe ſuyuant les vnes les autres, coulent vers le coſté du drap, qui deſcend le plus bas, en meſme façon que dans vn tuyau. Mais ſi vous demandez comment le meſme arriue dans vn tuyau, il faut ſeulement conſiderer que, n'y ayant point de vuide, tous les mouuemens ſont circulaires, c'eſt à dire, que ſi vn cors ſe meut, il entre en la place d'un autre, & ceſtui-cy en la place d'un autre, & ainſy de ſuite : en forte que le dernier entre en la place du 1<sup>er</sup>, & qu'il y a tout vn cercle de cors qui ſe meut en meſme tems. Comme, quand le tuyau ABC eſt tout plein d'eau des deux coſtez, il eſt ayſé à entendre que ceſte eau doit deſcendre par C, en conſiderant tout le cer-

9-10 par ce moyen, pour cela. — 13 tout fort. — 26 : 1<sup>er</sup> premier.

cle ABCD, dont la partie ABC est composée d'eau, & l'autre CDA est composée d'air. & dont toutes les parties se meuvent ensemble. Car y ayant plus d'eau en la moitié de ce cercle BCD qu'en

5 l'autre moitié BAD, il doit tourner fuyuant l'ordre des lettres ABC, plustost que fuyuant l'ordre des lettres CBA, au moyen de quoy l'eau coule par C. Car

10 chafque goutte de ceste eau, estant sortie du tuyau, descend tout droit vers E, & il va de l'air en sa place pour parfaire le cercle du mouuement, lequel air va dans la partie du tuyau AB. Mais ce n'est

15 pas de mesme d'une apreste de pain, ny du sucre, dans lesquels l'eau monte, à cause que ces<sup>a</sup> parties sont en perpetuelle agitation, & que leurs pores sont tellement disposez, que l'air en sort plus aysement qu'il n'y rentre, & l'eau au contraire y entre plus aysement qu'elle n'en sort, ainfy que monte vn

20 espi de bled le long du bras, quand on le met en sa manche la pointe en bas.

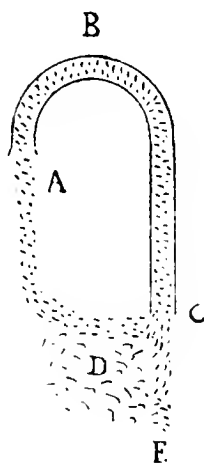

Je ne suis pas curieux de voir les escrits de l'Anglois<sup>b</sup>. J'ay eu icy quelques iours les Epistres de M. Gassendi<sup>c</sup>, mais ie n'en ay quasi leu que l'index

25 qu'il a mis au commencement, duquel j'ay appris qu'il ne traitoit d'aucune matiere que i'eusse besoin de lire.

a. Lire les (?)

b. « Th. Hobbes. » (Inst.)

c. PETRI GASSENDI *de motu impresso a motore translato epistolæ duæ, in quibus aliquot, præcipue tum de motu universi, tum speciatim de motu Terræ attributo, difficultates explicantur.* (Parisiis, apud Ludovicum de Heuqueville, via Jacobæa, sub signo Pacis, M. DC. XLII ?) Ou bien l'écrit *Nouem Stellæ circa Iouem visæ* ? (Voir lettre CCXCVIII, du 23 avril.)

Il me femble que vous m'avez autresfois mandé qu'il a la bonne lunette de Galilée : ie voudrois bien ſçauoir ſi elle eſt ſi excellente que Galilée a voulu faire croire, & comment paroiffent maintenant les Satellites de Saturne par ſon moyen.

5

Ie vous remercie de l'experience de l'air peſé dans vne arquebuſe à vent, lors qu'il y eſt condensé : mais ie croy que c'eſt pluſtoſt l'eau meſlée parmy l'air ainſy condensé, qui peze tant, que non pas l'air meſme<sup>a</sup>.

Pour les boules de mail dont vous parlez en voſtre autre lettre du 10<sup>me</sup> Février, voſtre 1<sup>ere</sup> difficulté eſt ſur ce qu'une petite boule de mail eſtant frappée par vne plus groſſe, il arriue ſouuant que le mouuement de cete plus groſſe ſ'amortit, & que l'autre va par après aſſez viſte. Mais la raiſon en eſt ayſée, & ne repugne aucunement à ce que j'ay eſcrit cy-deuant<sup>b</sup> ; car elle depend de ce que ces boules ne ſont point parfaitement dures, ny le plan où elles ſont parfaitement vny, qui ſont deux choſes que j'auois exceptées.

10

15

Soit donc B arreſtée ſur le plan D, où elle eſt vn peu enfoncée dans le ſable, & conſidérez, premierement,

20

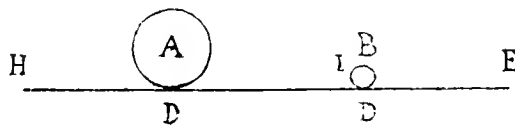

que la boule A, venant vers elle avec grande viteſſe, la touche au point I, qui eſt

25

plus haut que ſon centre, ce qui eſt cauſe qu'elle ne la chaffe pas incontinant vers E, mais pluſtoſt qu'elle l'en-

11 : 1<sup>ere</sup>] premiere. — 20 B] la boule B.

a. Cf. ci-avant p. 612, l. 18.

b. Page 594, l. 1, et p. 601, l. 8.

force encores plus auant dans le fable D, & que cependant l'une & l'autre de ces boules se replient vn peu en dedans, ce qui fait perdre peu à peu le mouuement de la boule A, iufques à ce que B, eftant preffée entre  
 5 A & le plan D, en forte avec force, ainfy qu'un noyau de cerife preffé entre deux doigts, ce qui luy donne beaucoup de viteffe. Et fi A perd toute fa force, auant que B puiffe fortir du lieu où elle eft, les parties de ces deux boules, eftans repliées en dedans au point où  
 10 elles s'entretouchent, tendent à se remettre, comme vn arc, en leur 1<sup>ere</sup> figure, au moyen de quoy elles chaffent A vers H, & B vers E, mais B plus vifte que A, à caufe qu'il eft plus ayfé à mouuoir. Et B eftant chaffé auant que A ayt perdu toute fa force, il arriuera  
 15 que la boule A ira encore vers E, mais plus lentement, ou bien qu'elle s'arrestera tout à fait.

Il eft certain que le noyau de cerife qui fort d'entre les doigts, se meut plus vifte que ces doigts, à caufe qu'il en fort obliquement. Et quand on dit que le cors  
 20 qui en meut vn autre, doit auoir autant de viteffe qu'il en donne à cest autre, cela ne s'entend que des mouuemens en mefme ligne droite. Mais ie voy en tout cecy que vous ne diftinguez pas le mouuement de la viteffe, & que vos difficultez ne viennent que de là : car bien  
 25 que le noyau de cerife ayt plus de viteffe que les doigts qui le chaffent, il n'a pas toutesfois autant de mouuement ; & la boule A eftant quadruple de B, fi elles se meuent enfemble, l'une a autant de viteffe que l'autre,  
 30 mais la quadruple a quatre fois autant de mouuement.

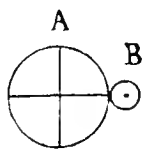

3 peu à peu *omis*. — 6 deux] les deux. — 11 : 1<sup>ere</sup>] premiere.

Pour l'opinion de ceux qui croient que, plus on est de temps à imprimer le mouuement, plus ce mouuement est grand, elle n'est veritable que, lors qu'au bout de ce temps, le cors meu acquiert vne plus grande viteffe; car s'il se meut également viste, il a tousiours 5  
 autant de mouuement, par quelque cause que ce mouuement ayt esté imprimé en luy; & on ne sçauroit ieter de la main vne bale aussy loin qu'avec vn pistolet, si ce n'est qu'on l'éleue plus haut, à cause que le iet horizontal du pistolet ne va pas si loin que le iet 10  
 de 30 ou 45 degrez fait avec la main.

Enfin l'impression & le mouuement & la viteffe, considerez en vn mesme cors, ne font qu'une mesme chose; mais, en deux cors differens, le mouuement ou l'impression font differens de la viteffe. Car si ces 15  
 deux cors font autant de chemin l'un que l'autre en mesme temps, on dit qu'ils ont autant de viteffe; mais celui qui contient le plus de matiere, soit à cause qu'il est plus solide, soit à cause qu'il est plus grand, a besoin de plus d'impression & de mouuement pour aller 20  
 aussy viste que l'autre. Mais il ne se trouue point de *medium* qui n'empesche le mouuement des cors, si ce n'est pour *certaine viteffe* seulement, & ainisy on ne le peut supposer au regard de diuers cors, comme vn de moëlle de sureau, l'autre de | plomb; car le *medium*, qui 25  
 ne resiste point à l'un, resiste necessairement à l'autre.

Au reste, j'ay à me plaindre de vous de ce que, voulant sçauoir mon opinion touchant les iets de l'eau, vous vous estes adressé à M. de Zuylichem plustost qu'à

3 bout] regard. — 7 on] l'on. — 25 & *ajouté avant* l'autre. — 28 de l'eau] d'eau.



moy, comme si vous n'auiez pas autant ou plus de pouuoir sur moy qu'aucun autre. Il y a 4 ou 5 iours que ie luy en ay mandé assez au long mon opinion; vous verrez si elle vous fatisfera<sup>a</sup>,

5 & ie suis,

Mon Reuerend Pere,

Vostre tres humble & tres obeissant  
seruiteur, DESCARTES.

D'Endegeest. le 23 Feurier 1643.

### CCXCVII.

DESCARTES A MERSENNE.

Endegeest, 23 mars 1643.

AUTOGRAPHE, Bibliothèque de l'Institut.

*Variantes d'après le texte de Clerselier, t. II, lettre 116, p. 552-553. La 5<sup>e</sup> des MSS. de La Hire (cote 32 C), n° 46, de dom Poirier. Publiée par Libri, Journal des Savants, sept. 1839, p. 555-558.*

10

Mon Reuerend Pere,

l'ay receu trois de vos lettres depuis 8 iours, l'vne

2 : 4 ou 5<sup>]</sup> quatre ou cinq. —  
4 fatisfera. *La lettre continue  
par l'alinéa suivant* : Je vous  
remercie de l'inuention du Pere  
Grand Amy... *avec cette note MS.*

*en marge sur l'exemplaire de  
l'Institut* : « autre lettre : Amster-  
terdam, 30 mai 1643. » (*Voir ci-  
après lettre CCCV.*) — 11 : 8<sup>]</sup>  
huit. — l'vne<sup>]</sup> dont l'vne est.

a. Lettre CCXCV, p. 617 ci-avant.

datée du 15 Feu., l'autre du 7 de Mars, l'autre du 14. Vous me mandez, en la première, que le Pere Vatier vous a écrit que ie ne luy auois point fait réponse, dont ie m'estonne; car il y a enuiron 2 mois que ie receu vne lettre de sa part, que vous mandiez ne sçauoir dont elle venoit; ie vous enuoyay au mesme voyasge vne lettre pour luy<sup>a</sup>, & vous escriuis que celle que vous m'auiez enuoyée estoit de luy. Ie vous prie de vous souuenir si vous auez receu ce paquet, car il y auoit aussy, ce me semble, des lettres pour M<sup>r</sup> de la Villeneuve a Renes, duquel ie n'ay point eu réponse, & si ces lettres auoient esté perduës, il m'en faudroit escrire d'autres. | Si cependant vous auez occasion, ie feray bien ayse que le Pere Vatier sçache que ie l'estime & honore beaucoup, & que ie luy ay

1 Feu. Février. — de Mars *reporté après* 14. — 3 réponse] de réponse. — 4 : 2] deux. — ie] i'ay. — 5 mandiez] me mandiez. — 6 dont] de qui. — 7 escriuis] manday. — 8 celle] la Lettre. — estoit de luy] venoit de sa part. — 9 après de] tâcher à *ajouté*. — l'auiez. — ce paquet] & me le mander. Il faudroit que ceux de Paris l'eussent retenuë sans luy enuoyer. — 10-11 car... Renes] & ie crois que ie vous auois adressé aussi au mesme voyage des Lettres pour Renes. — 11 duquel] dont. — 12 après eu] aussi

de *ajouté*. — &... perduës] si ie pensois qu'elles n'eussent point esté adressées. — 13 après autres.] Si vous voyez par hazard le Pere B., vous le pourrez assurer, s'il vous plaît, que ie suis véritablement homme de parole, mais que ie ne sçache point luy auoir rien promis<sup>b</sup>. *ajouté*. — 13 à p. 640, l. 14, Si... la question. *omis*. *Clerselier a mis a la place, en italiques, la phrase suivante, relative à la figure de la page 640 :* « Cette figure qui suit, sert pour le jet incliné sur l'horizon. | »

a. Lettre CCLXXXIX. p. 594 ci-avant.

b. Cette phrase rappelle tout à fait le post-scriptum de la présente lettre, ci-après p. 645, l. 14-18, que Clerselier reproduit d'ailleurs aussi, comme alinéa particulier, t. II, p. 553.

fait réponse. Si tost que ie sçauray assûrement que le P. Dinet est de retour<sup>a</sup>, ie ne manqueray aussy de luy escrire. Le iuge bien qu'on a imposé silence au P. Bourdin, pour attendre ma Philosophie<sup>b</sup>; ce qu'il nomme le  
 5 plan de ma Philosophie n'est autre chose que le titre des parties, que i'ay escrit dans vne lettre au P. Dinet, ce qui n'est d'aucune importance.

Vostre experience du poids de l'air, dans l'arquebuse a vent<sup>c</sup>, est fort belle; mais ie ne voy pas qu'elle puisse  
 10 seruir a peser l'air, a cause qu'on ne peut pas sçauoir aysement la quantité d'air pressé qu'elle contient. Quand vous aurez fait celle de l'arc, ie seray bien aise de l'apprendre.

Ie ne manqueray de vous enuoyer le Ciceron<sup>d</sup> & les  
 15 Med(itations) pour M<sup>r</sup> Hardy, a la premiere occasion par mer; ce qui tardera peut estre long tems, comme vous sçauuez.

Ie suis bien ayse que ce que i'auois enuoyé à M<sup>r</sup> de Zuylichem, touchant le iet des eaux<sup>e</sup>, se rencontre avec  
 20 vos pensées. Si on me fait l'honneur de me prendre pour arbitre ou iuge, comme vous dites, ie ne respondray rien que ie ne tafche de bien prouuer<sup>f</sup>.

Ie voudrois bien pouuoir respondre<sup>g</sup> exactement a la question que vous me proposez comme la principale  
 25 de vostre lettre, pour determiner la portée horizontale

a. Le P. Dinet était à Rome. Voir ci-avant, p. 609, l. 4-6.

b. Page 609, l. 12-14.

c. Page 634, l. 6.

d. *M. Tullii Ciceronis Opera* (Lugd. Batavorum, ex officina Elzeviriana, A° 1642, 10 vol. pet. in-12).

e. Lettre CCXCV, p. 617 ci-avant. Cf. p. 637, l. 4.

f. Voir ci-après la lettre CCXCIX.

g. Ce mot *respondre* est répété dans l'autographe.

d'une arme à feu, en ayant la verticale: mais c'est chose que je ne puis. & mesme que je ne croy pas possible, si on ne suppose d'autres *data*.

Je voudrois bien aussi vous déterminer le jet d'eau de 45 degrez. lequel, sans aucun calcul, je croy estre vne parabole: à sçauoir, en ne supposant que les principes mis en mon escrit, sans considerer la resistance de l'air ny la diminution de la force qui cause la pesanteur. Mais, pour le demonstrier & en trouuer l'axe & la grandeur, il m'y faudroit peutestre plus de tems que je n'en ay auant que le messager parte, qui sera à ce soir. C'est pourquoy je n'en puis faire le calcul; mais tous ceux qui sçauent vn peu l'algebre, le peuuent faire aysement, en leur proposant ainsi la question.

Soit ABCD vne planche de bois, ou autre matiere,

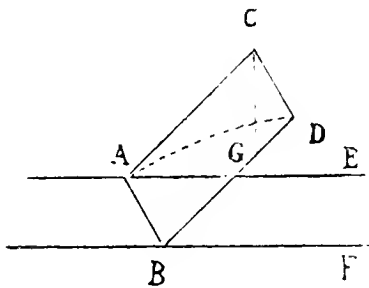

inclinée de 45 degrez sur l'horizon AE ou BF, & qu'on l'imagine estre haussée d'AB vers CD toujours d'egale vitesse. & gardant toujours la mesme inclination sur l'horizon, pendant qu'une fourmi marche dessus d'un pas inegal

& augmentant sa vitesse en mesme raison que les cors pesans qui descendent en l'air libre. & que cete fourmi

15 ou autre matiere *omis*. —  
16 de quarante-cinq degrez  
*reporté après* BF. — 17 &  
qu'on l'... laquelle on. — 19 d'e-  
gale] d'une mesme. — 20 gar-  
dant] qu'elle garde. — *après*  
toujours] cependant *ajouté*. —  
21-22 sur l'horizon *omis*. —

22 pendant qu'une & que pen-  
dant qu'elle est ainsi haussée,  
il y a dessus vne. — 23 marche  
dessus] qui descend de C vers G,  
perpendiculairement sur l'horis-  
on, & marchant. — 25 qui...  
libre *omis*. — 25 à 2, p. 641.  
cete... en sorte que *omis*.

marche fuiuant la ligne CG perpendiculaire fur l'horizon, en forte que, lorsque le bout de la planche CD estoit ou est maintenant l'autre bout AB, la fourmi qui estoit au point C a commencé a se mouuoir vers  
 5 G. Et pour ce que son mouuement estoit au commencement plus tardif que celuy de la planche, qui est toujours égal, elle a esté quelque tems sur l'horizon ; mais pour ce qu'il est deuenu par apres plus viste, elle<sup>a</sup> a deu descendre par apres, & ainfy les deux  
 10 mouuemens d'elle & de la planche luy ont fait descrire la ligne courbe AD. Vous demandez quelle<sup>b</sup> est cete ligne ; car c'est la mesme que des iets d'eau, & il ne faut que sçauoir le calcul pour la trouuer. M<sup>r</sup> Roberual ou quelque autre la trouuera faci-  
 15 lement.

Pour le dragon de Ruel, ie ne puis comprendre comment vous determinez que l'eau est 2 secondes minutes<sup>c</sup> a descendre ; car cela depend de la hauteur de la source de l'eau, laquelle vous ne determinez point.  
 20 Car, selon que l'eau vient de plus haut, elle fort plus

2 le... CD] CD, l'extremité de cette planche. — 3 l'autre bout *omis*. — 4 qui *omis*. — a... mouuoir] & commençoit à descendre. — 5-7 Et pour ce que... égal] Mais pource qu'au commencement elle ne descendoit pas si viste que la planche mon-

toit. — 7 esté] demeuré. — 8-9 mais... apres *omis*. — 9 ainfy *omis*. — les] ces. — 10 d'elle... planche *omis*. — 11 Vous demandez] On demande. — 12-13 car... d'eau, & *omis*. — 13 la] le. — 14 à p. 643, l. 10, M<sup>r</sup> Roberual..., chatouillera pas. *omis*.

a. Avant *elle*, Descartes avait d'abord écrit, puis barré *il*, puis encore *la four* (pour *la fourmi*).

b. *Desc.* : qu'elle.

c. *Seconde minute* est le terme propre ; nous ne disons *seconde* que par abréviation.

ville, & ainſy eſt d'autant moins de tems a couler par  
30 pieds.

Je n'ay pas loyſir d'examiner ce que vous me mandez  
de l'helice & de la parabole<sup>a</sup> : mais ſi on auoit trouué vne  
ligne droite egale a vne hyperbole, comme vous auez  
eſcrit a M<sup>r</sup>. de Zuylichem, ie le trouuerois bien plus  
5 admirable.

Aſſûrez vous que M<sup>r</sup>. Huygens n'a nullement penſé  
a vous peruertir, en vous enuoyant ſes vers<sup>b</sup> : ſ'il en  
a touſché quelque mot, ce n'aura eſté que par gayeté  
d'eſprit & pour rire, ſans penſer que vous l'ayez deu  
10 prendre ſérieuſement.

Vous verrez peuteſtre, par ce qui reuſſira du liure  
que Voetius a fait contre moy<sup>c</sup> ſous le nom de ce

a. Entendez « la ſpirale d'Archimède et la parabole ». Roberval avait montré l'égalité entre arcs de ces deux courbes. Voir *Lettre de Dettonville à M. A. D. D. S.* (Œuvres de Pascal, t. V, p. 421).

b. Vers manuscrits, car le volume ne fut imprimé que l'année ſuivante : *Momente deſultoria. Poematum libri XI. Edente Caſpare Barlaeo* (Lugd. Batavi, typis Bonaventuræ et Abrahami Elzevirii, 1644. in-8).

c. *En marge et écrit de travers* : Le titre du liure de Voetius  
15 contre moy eſt *Admiranda Methodus nouæ Philoſophiæ  
Renati des Cartes*, & au deſſus de toutes les pages  
il a fait metre *Philoſophia Cartefiana*, ce qu'il a fait  
pour faire vendre le liure ſous mon nom. Et ie vous en  
auertis, afin que vous puiſſiez detromper ceux qui,  
20 ayant vu ce titre, pourroient croire que ce fuſt quelque  
choſe de moy. Je vous prie derechef de ſçauoir, ſi  
vous pouuez, ce qu'ont couſté les 2 plans de iardins  
que vous nous auez enuoyez ; ceux qui les ont faits  
font les iardiniers de Luxembourg & des Tuileries<sup>1</sup>.  
25

1. Voir ci-avant p. 632, l. 4.

badin de Groningue<sup>a</sup>, que les Catholiques ne font point hais en ce país. Ce liure est extremement infame & plein d'iniures sans aucune apparence de verité ny de raison : & il ne vaut pas mieux la peine  
 5 d'estre leu que ce Pentalogos<sup>b</sup> que vous vistes il y a 2 ou 3 ans, mais il est 10 fois plus gros. Je n'y ferois pas vn mot de reponse. si ce n'estoit que pour mon intereff : mais, pour ce que j'ay des amis a qui il importe que Voetius soit decredité, ie fais imprimer vne  
 10 reponse contre luy, qui ne le chatouillera pas<sup>c</sup>.

Pour les cylindres de bois, dont l'vn soit 4 fois plus long que l'autre, ie ne puis croire qu'ils descendent esgalement viste, pōuruu qu'ils descendent tousiours ayant vn bout en bas & l'autre en haut : mais pour  
 15 ce que cela peut varier en l'air, on feroit mieux l'experience avec 2 boules de bois, l'vne fort grosse & l'autre fort petite, dont le diametre ne soit que le quart de l'autre, & la<sup>d</sup> pesanteur soit la soixante-quatriesme  
 20 partie de celle de la grosse ; car ie croy que cete petite employera deux fois autant de tems a descendre que cete plus grosse. Et bien que la premiere goutte d'eau qui descend du vaisseau BC par le trou C, ne soit pas

11 apres bois] ou autre matiere ajoutée. — quatre. — plus] aussi. — 13 descendent] tombent. — 15 cela peut] ils peuuent. — en l'air] etant en l'air & que le

meime doit arriuer aux cors d'autres figures. — 15 à p. 645, l. 14. on feroit... Mars 1643. omis. On trouve a la place cette mention : « &c. deest reliquum. »

a. Schooëcius. Voir ci-avant p. 508, note a.

b. Page 249, l. 14.

c. Page 599, note a.

d. Descartes a-t-il écrit *ja*, puis corrigé *la*, ou inversement ? Car l'une et l'autre se lisent.

venue de B, au moins apres qu'il est forti hors de ce vaisseau vn cylindre d'eau de la longueur de la ligne

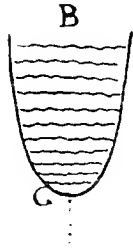

BC & de la grosseur du trou C, les gouttes d'eau qui suiuent par apres viennent veritablement de B, & celles cy n'allant pas plus vite que la premiere, on la peut considerer comme si elle en venoit aussy. 5

La grande vitesse horizontale empesche la descente des cors, a cause de l'air dont les parties ne peuvent ceder si promptement; car, par exemple, la bale A, estant poullée fort vite vers 10

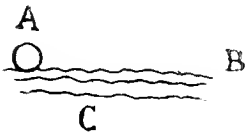

B, demeure si peu sur chasque partie de l'air C qui est entre deux, qu'elle n'a pas le tems ny la force de les faire ceder a sa pesanteur; car plus elle va vite, moins elle pese sur chasque partie de cet air, & vous sçauuez qu'vn cors qui pese fort peu, comme vne feuille d'or fort deliee, n'a pas la force d'enfoncer l'air. Or cet empeschement de l'air ne se trouue point au iet d'eau vertical. 15 20

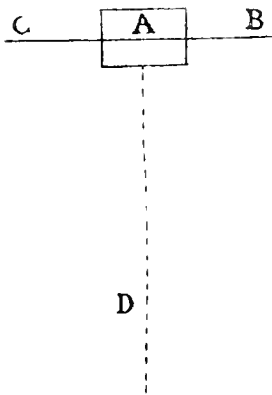

Si 2 mains, l'vne en B, l'autre en C, pouffent la pierre A vers D avec vne mesme vitesse que pourroit faire vne feule, elles ne la feront point aller plus vite, mais aussy chascune d'elles ne pourra employer, a cete action, que la moitié d'autant de force que si elle estoit feule. 25

Rien ne contraint l'eau qui fort du siphon a faire vn cercle, sinon qu'il n'y a point de vuide ou elle puisse entrer en sortant du siphon; mais 30



elle entre en vn lieu ou il y auoit de l'air, & eet air va  
 en vn autre lieu ou il y auoit d'autre air. & ainſy<sup>a</sup> de  
 fuite; mais pour ce que cela ne ſe fait pas a l'infini, il  
 faut enfin<sup>a</sup> que cet air puiſſe rentrer en la place de  
 5 l'eau, & c'eſt cela que ie nomme vn cerele. Mais ſi le  
 vaſe ou eſt le ſiphon eſt tout fermé, en forte que ce  
 cercle ne ſe puiſſe faire, l'eau ne coulera point par  
 le ſiphon. Je n'ay plus de papier que pour vous dire  
 que ie ſuis,

10 Mon Reu<sup>nd</sup> Pere,

Vostre tres humble & tres  
 obeiffant ſeruiteur.

DESCARTES.

D'Endegeest. ce 23 Mars 1643.

15 *Et à la marge :*

Le P. Bourdin ne ſemble pas fort ſage. & ie n'ay  
 rien a reſpondre a ſon billet: car ie ne luy ay rien pro-  
 mis, & ſi i'ay fait quelques offres aux ſiens, pendant  
 qu'ils ne les ont point acceptez, ie ne leur ſuis point  
 20 engagé de parole.

16 Bourdin] N. — fort ſage] tout à fait iuſte. — 20 après parole.] *Clerselier donne, comme ſuite de la même lettre, environ*

*trois pages et demie, p. 553-557, qui appartiennent à une autre lettre, la CCXCIX<sup>e</sup> ci-après.*

a. Au lieu de : *et ainſy... enfin*, Descartes avait d'abord écrit : *et ainſy a l'infini, iusques a.*

## CCXCVIII.

DESCARTES A COLVIUS.

Endegeest, 23 avril 1643.

AUTOGRAPHE. Leyde. Bibliothèque de l'Université, collection *Hygeus*.*Publié par V. Cousin, Fragm. Philos., 3<sup>e</sup> édit., 1838, t. II, p. 148-149.*

Monfieur.

Les nouvelles du ciel, que vous m'avez fait la faueur de m'efcrire, m'ont extremement obligé: elles m'ont esté extremement nouvelles, & ie n'en auois point ouy parler auparauant; mais on m'a efcrit depuis, de Paris, 5  
 que M. Gaffendi<sup>a</sup>, qui est heritier de la bonne & celebre lunette de Galilée, ayant voulu chercher par son ayde ces 5 nouvelles planetes autour de Iupiter, a iugé que ce n'estoient que des estoiles fixes, que le bon Pere capuchin<sup>b</sup> aura pris pour des planetes. De quoy 10  
 on pourra ayfement decouurir la verité, & les 4 planetes defia cy-deuant decouuertes autour de Iupiter ont donné tant d'admiration que les cinq autres ne la peuuent gueres augmenter.

l'estois en la description du ciel & particulierement 15  
 des planetes<sup>c</sup>, lors que vostre lettre m'a esté renduë:

a. Voir ci-avant p. 623, note c.

b. Anton Maria Schyrleus de Ruffis, né en 1597 en Bohême, mort à Ravenne en 1660, capucin, auteur de *Oculus Enoch et Eliæ* (2 vol. in-8°, Antverpie, M.DC.XLV).

c. PRINCIPIORUM PHILOSOPHIÆ Pars tertia. *De Mundo adspcctabili*.

mais estant fur le point de deloger d'icy pour aller  
demeurer aupres d'Almaer op de hoef<sup>a</sup>. ou j'ay loué  
vne maison. & ayant entre les mains vn mauuais liure  
de philofophia cartefiana. que vous aurez peut estre  
5 vù & dont on dit que M. Voetius est l'auteur<sup>b</sup>. j'ay  
quitté le ciel pour quelques iours, & ay brouillé vn  
peu de papier<sup>c</sup> pour tafcher a me defendre des iniures  
qu'on me fait en terre; & ie m'affure que tous ceux  
qui ont de l'honneur & de la confcience trouueront  
10 ma cause si iuste que ie ne craindray pas de la fou-  
mettre a vostre iugement, bien que j'aye affaire a vn  
homme de vostre profession; & ie vous fupplie de me  
croyre,

Monfieur,

15 Vostre tres humble & obeiffant  
feruiteur,

DESCARTES.

D'Endegeest, ce 23 Auril 1643.

*Adresse.*

20 A Monfieur  
Monfieur Coluius,  
Miniftre de la parole de Dieu  
a Dordrecht.

a. Voir plus haut, p. 616, l. 16.

b. Page 642, l. 14.

c. *Epistola ad celeberrimum Virum Gisbertum Voetium, etc.* Voir p. 599, note a.

## CCXCIX.

DESCARTES A MERSENNE.

Endegeest, 26 avril 1643.

COTE MS. Bibl. Nat., fr. n. a. 5160, t. 62 et 63.

*Variantes d'après le texte de Clerselier, t. II, lettre 116, p. 553-557. La 5<sup>e</sup> des MSS. de La Hire primitivement 30c ; numéro 75) du classement de Poirier; la copie MS. porte ces deux dernières indications, 30c et 175); l'exemplaire de l'Institut indique, en outre, le numéro 54. Clerselier ne donne que la réponse de Descartes à trois questions, qui lui avaient été envoyées de Paris le 4 avril, et il l'imprime, non pas à part, mais comme suite d'une autre lettre, du 23 mars, dont il n'avait que le commencement (cf. p. 645 ci-avant, l. 20); la copie MS. donne, en outre, tout au long le texte de ces trois questions (voir l'éclaircissement, p. 654).*

Mon opinion touchant ces questions \* depend de deux principes de Physique, lesquels ie doibs icy establir, auant que de la pouuoir expliquer.

Le premier est que ie ne suppose aucunes *qualitez* 5  
*reelles* en la nature, qui soient adioustées a la substance, comme des petites | ames a leurs corps, & qui en puissent estre séparées par la puissance diuine; & ainſy que ie n'attribue point plus de realité au mouuement, ny a toutes ces autres varietez de la 10  
substance, qu'on nomme des *qualitez*, que communement les philosophes en attribuent a la figure, laquelle ils ne nomment pas *qualitatem realem*, mais seulement

1 ces questions] les questions que vous me proposez. — 6 des] de.  
— 8 que *omis*.

*modum*. La principale raison qui me faict reietter ces qualitez reelles, est que ie ne voy pas que l'esprit humain ayt en foy aucune notion, ou idée particuliere, pour les conceuoir : de façon qu'en les nommant, & en asseurant qu'il y en a, on asseure vne chose qu'on ne conçoit pas, & on ne s'entend pas foy-mesme. La seconde raison est que les philosophes n'ont supposé ces qualitez reelles qu'à cause qu'ils ont creu ne pouuoir explicquer autrement tous les phainomenes de la nature : & moy ie trouue, au contraire, qu'on peut bien mieux les explicquer sans elles.

L'autre principe est que tout ce qui est, ou existe, demeure tousiours en l'estat qu'il est, si quelque cause exteriere ne le change : en sorte que ie ne crois pas qu'il puisse y auoir aucune *qualité*, ou *mode*, qui perisse de foy-mesme. Et, comme vn corps qui a quelque figure ne la pert iamais, si elle ne luy est ostée par la rencontre de quelque autre corps, ainfty, ayant quelque mouuement, il le doibt tousiours retenir, si quelque cause qui vienne d'ailleurs ne l'empesche. Ce que ie prouue par la Metaphysique : car Dieu, qui est autheur de toutes choses, estant tout parfaict & immuable, il me semble repugner qu'aucune chose simple qui existe, & par consequent dont Dieu est autheur, ait en foy le principe de sa destruction. Et la chaleur, les sons, ou autres telles qualitez, ne me donnent aucune difficulté : car ce ne sont que des mouuements qui se

3 ou aucune idée. — 15-16 après perisse] iamais ajoutée. — 16-20 Et... empesche. *omis ici et transposé plus bas*, l. 25, après destruction. — 18 ayant

quand il a. — 20 qui vienne d'ailleurs] exteriere. — 22 l'Autheur. — 24 qui... autheur] que Dieu ait créée. — 26 ou] &. — 27 car] à cause que.

font dans l'air, où ils trouuent diuers obstacles qui les arrestent.

Or le mouuement n'estant point vne *qualité réelle*, mais seulement vn *mode*, on ne peut conceuoir qu'il soit autre chose que le changement par lequel vn cors s'esloigne de quelques autres, & il n'y a en luy que deux 5  
|varietez a considerer; l'vne, qu'il peut estre plus ou moins viste; & l'autre, qu'il peut estre déterminé vers diuers costez. Car, bien que ce changement puisse proceder de diuerses causes, il est toutesfois impossible, si 10  
ces causes le determinent vers vn mesme costé, & le rendent esgalement viste, qu'elles luy donnent aucune diuerfité de nature.

C'est pourquoy ie ne croy pas que *deux missiles esgaux en matiere, grandeur & figure, partant de mesme 15*  
*vitesse, dans vn mesme air, par vne mesme ligne* (c'est a dire vers le mesme costé, car si l'vn commençoit son mouuement a vn bout de cette ligne, & l'autre a l'autre, ils ne partiroient pas dans le mesme air *puissent 20*  
*aller plus loing l'vn que l'autre*. Et l'experience des Arces<sup>a</sup> ne me donne aucune difficulté : car la fiesche qui est  
poussée par vn grand arc de bois, estant plus grande & plus legere que celle qui est poussée par vn petit arc d'acier, peut aller plus loing, encore qu'elle ne parte 25  
pas si viste, a cause que sa pesanteur ne la presse pas

1 obstacles] empeschemens — — 8 & *omis*. — 9 Car] Et. —  
6 après &] dans lequel *ajoute*. — 10 si] que. — 11 determinant.  
en luy *omis*. — 7 varietez] pro- — 12 rendant. — qu'elles *omis*.  
|prietez. — peut estre *et* 8 peut — 15 la parenthese ne commence  
estre déterminé] se peut faire. qu'a car l. 17. — 19 le vn.

a. Voir ci-avant p. 639, l. 12.

tant de descendre. Mais si on demande pourquoy cette grande fleche. poussée par le petit arc. ira moins loing que poussée par le grand. ie reponds que cela vient de ce qu'estant poussée trop viste, elle n'acquiert pas vn  
 5 esgal mouuement en toutes ses parties. Car le bois dont elle est composée, n'estant point parfaictement dur. la grande violence dont celuy de ses bouts qui touche la chorde est poussé. le faict rentrer vn peu en dedans. & ainsi, la fleche s'accoureissant. il va plus viste que  
 10 l'autre bout: & pource que la chorde le quitte. auant que cet autre bout ait acquis la mesme viteffe. il se trouue. incontinent apres. deux diuers mouuements en la fleche. l'vn qui la porte en auant. & l'autre par lequel elle se rallonge: & pource que ce dernier est  
 15 contraire a l'autre. il le retarde.

Le croy aussi qu'il est impossible qu'une boulle parfaictement dure. tant grosse qu'elle puisse estre. en rencontrant en ligne droicte vne plus petite. aussi parfaictement dure. la puisse mouuoir suiuant la mesme ligne  
 20 droicte. plus viste qu'elle ne se meut elle-mesme: mais l'adiouste que ces deux boules se doibuent rencontrer en ligne droicte. c'est a dire que les centres de l'vne & de l'autre doibuent estre en la mesme ligne droicte. suiuant laquelle se faict le mouuement. Car. par exemple,  
 25 si la grosse boulle B. venant en ligne droite d'A vers D. rencontre de costé la petite boulle C: qu'elle fera mouuoir vers E. il n'y a point de doute. qu'encores que

7 celui... bouts] le bout. —  
 12 incontinent apres *omis.* —  
 14 ce dernier] cettuy-cy. — 15 a  
 l'autre] au premier. — le re-

tarde] l'empesche. — 17 puisse  
 estre] soit. — 20 ne *omis.* —  
 23-24 suiuant] selon. — 25 D] B.  
 — 26 fera] fait.

ces boules feroient parfaitement dures, la petite deb-  
 ueroit partir plus vifte que la grosse ne se mouueroit  
 apres l'auoir rencontrée ; & faisant les angles ADE  
 & CFE droicts, la proportion qui est entre les lignes

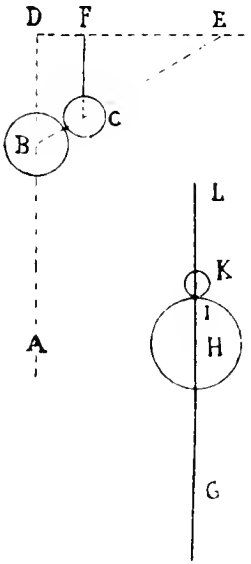

CF & CE, est la mesme qui seroit  
 entre la vitesse des boules B & C.

[Notez que ie suppose les centres de  
 ces boules en vn mesme plan, &  
 ainsi que ie ne les imagine pas roul-

ler sur la terre, mais se rencontrer en  
 l'air libre <sup>a</sup>.] l'adiouste aussy que ces

boules doibuent estre parfaitement  
 dures ; car estants de bois, ou autre

matiere flexible, comme sont toutes  
 celles que nous auons sur la terre, il

est certain que, si la grosse H, venant  
 de G, rencontre la petite K en ligne

droicte, & qu'elle trouue en elle de

la resistance, ces deux boules se replient quelque  
 peu en dedans au point I, où elles se touchent, auant

que le centre de la boule K commence a se mouuoir,  
 & ainsi elles font comme deux petits arcs qui, se

debandants aussytost apres, peuuent pousser la petite  
 K plus vifte que la grosse ne se mouuoit. Car H est-

ant, par exemple, dix fois plus grosse que K, &

1 seroient] fussent. — 9-10 que pas. — 10 se rencontrer] qu'elles  
 ...rouller] qu'elles ne roulent se rencontrent. — 11 libre *omis*.

a. Phrase rajoutée en marge, et de la main de Mersenne, à la copie MS. Elle faisait partie de la lettre, Clerselier l'ayant imprimée comme telle, avec quelques variantes. Ligne 7, Mersenne a d'ailleurs écrit *ie suppose que les centres*. Faut-il admettre qu'il aura *omis sont* avant *en un mesme plan*? (l. 8.)



ayant dix degrez de mouuement, vn desquels fuffit  
 a K pour la faire mouuoir auffy vifte que H, fi elle  
 communique tous ces dix degrez a ces petits arcs, &  
 qu'ils le communiquent apres a K. la boulle K ira dix  
 5 fois auffy vifte qu'alloit H. laquelle H s'arrestera entie-  
 rement, ce qui ne peut pas moralement arriuer; mais  
 il arriue bien qu'elle en communique 6 ou 7 a ces  
 petits arcs, qui en donnent deux ou 3 a la petite  
 boulle, | & en laiffent ou rendent 7 ou 8 a la groffe,  
 10 avec lefquels elle continue vers L, ou retourne vers G,  
 felon que ce qu'elles luy laiffent de mouuement eft  
 plus ou moins que ce qu'elles luy rendent; & 8 degrez  
 en la groffe boulle la font aller beaucoup plus lente-  
 ment, que 2 en la petite.

15 Pour le troisieme poinct, affçauoir que le mouue-  
 ment ne peut perir, s'il n'est destruiet par quelque caufe  
 exterieure, (ou plustoft s'il n'est changé, car ie ne croy  
 pas qu'il y ayt iamais rien qui le<sup>a</sup> destruiſe), ie l'ay  
 defia cy-deuant poſé pour vn principe<sup>b</sup>: c'est pour-  
 20 quoy ie n'ay pas befoing d'en dire dauantage.

A Endegeest proche de Leyde, le 26 Auril 1643.

Page 648, l. 1. — La copie MS. donne d'abord, f<sup>o</sup> 61 *recto* et *verso*, le

2 qu'H. — 3 tous *omis*. —  
 4 le] les. — 6 pas *omis*. — 7 six  
 ou sept. — 8 trois. — 9 sept  
 ou huit. — 11 et 12 elles] ils.  
 — 12 huit. — 14 deux. —  
 16 peut] ſçauroit. — *après* def-  
 truiet et sans parenthèse] ou

plustoft changé. — 17 ou . . .  
 changé *omis*. — 18 ayt . . rien]  
 en ait aucune. — *après* destruiſe]  
 entierement *ajouté*. — 19 *après*  
 defia] étably *ajouté*. — poſé pour]  
 comme. — 20 *après* dauantage.]  
 Je ſuis *ajouté*, et la lettre *fini* là.

a. Lire *se* ?

b. Voir ci-avant p. 649, l. 12.

texte des questions auxquelles répond ici Descartes. Elles portent la date de Paris, 4 avril 1643. Le titre est de la main de Mersenne.

« TROIS QUESTIONS PROPOSÉES.

« Apres auoir consideré que nous ne pouuons tomber d'accord des trois »  
 » difficultez suiuanes, quelque consideration que nous y ayons peu ap- »  
 » porter, et apres auoir gagé et conuenu de bonne foy que nous nous »  
 » tiendrions a ce qu'en diroit Mr des Cartes, nous les auons icy mis intel- »  
 » ligiblement comme il suit :

« Sçauoir, si deux missilles esgales en toutes choses, c'est a dire en ma- »  
 » tiere, grandeur et figure, partant de mesme vitesse dans vn mesme air »  
 » par vne mesme ligne, doibuent necessairement aller aussi loing l'vn que »  
 » l'autre. »

« Sur quoy l'vn soustient qu'il se peut fere que l'vn aille plus loing, »  
 » comme il pretend, lorsque l'impression qu'on luy a donnée a esté plus »  
 » long temps a s'imprimer, et qu'il arriue<sup>a</sup> a vn grand arcq qui, pour »  
 » auoir esté bandé plus loing, quoyqu'aucc moins de force, enuoie la »  
 » flesche beaucoup plus loing qu'un arcq plus petit, qui se bande neant- »  
 » moins auccq beaucoup plus de force. »

« L'autre, qu'il est impossible que deux vitesses esgales, de quelque »  
 » part et p<sup>r</sup> quelque impression qu'elles se puissent engendrer dans vn »  
 » mesme ou egal missille, allant par le mesme air et par la mesme ligne, »  
 » c'est a dire a mesme esleuation sur le plan horizontal, face des effects »  
 » differens, c'est a dire que l'vne des flesches aille plus loing l'vne que »  
 » l'autre. »

« *La seconde*, assçauoir s'il est necessaire que le corps qui imprime vn »  
 » mouuement a vn autre corps se meue aussy viste que celuy auquel il »  
 » imprime ce mouuement. Par exemples, soient les deux boules A et B, »  
 » dont la plus grosse A roule sur vn plan bien poly, et parfaitement »  
 » dures<sup>b</sup>, et que la moindre B, estant de repos, soit rencontrée par la »  
 » grosse A, ou bien que ce rencontre se fasse dans l'air libre. »

« Luy (*lire* : l'vn) dit qu'il est impossible que la grosse A, bien qu'elle »  
 » fust cent fois plus grosse que B, donne a B plus de vitesse que celle »  
 » auccq laquelle elle roule, puisqu'elle ne peut donner ce qu'elle n'a »  
 » pas. »

« L'autre maintient que plusieurs obseruations monstrent le contraire, »  
 » et croit que cela arriue a cause que plusieurs parties d'vne mesme vitesse »  
 » espandues dans la grosse, se ramassent dans la petite, et qui (*lire* que), »  
 » comme 2 et 2 font 4, 2 et 2 degrez de vitesse de la plus grosse A »  
 » mettent 4 degrez de vitesse dans la petite. »

« *La 3<sup>e</sup> difficulté* est sçauoir si l'impression par laquelle on iette vn mis-

a. Lire : *ce qui arrive* (Édit.).

b. Transposer *parfaitement dures* avant *dont la plus grosse* (Édit.).

» sille periroit peu a peu, quoy que l'air n'empeschast en aucune façon le  
 » missille et que la terre ne l'attirast point a soy. »

« L'vn soustient qu'il y a deux sortes de qualitez, les vnes qui ne pe-  
 » rissent point, comme celle par laquelle la pierre va vers le centre, et le  
 » cœur bat, les autres qui perissent, comme la chaleur produite dans l'eau  
 » et dans le fer par le feu, et que l'impression donnée aux missilles est de  
 » cette nature. »

« L'autre, que le mouuement ou l'impression estant donnée au missile,  
 » ne peut perir, quoy qu'elle soit *minimæ Entitatis*, pour parler avec les  
 » Philosophes, si quelque contraire ne luy oste cette impression. »

« Quoy qu'il en soit, nous nous en tiendrons a ce qu'en iugera M<sup>r</sup> des  
 » Cartes, lequel nous prions d'en faire l'examen a son loisir, en foy de  
 » quoy nous mettons icy nos seings, ce 4<sup>e</sup> apuril 1643. à Paris » (BIBL.  
 NAT., fr. n. a. 5160, f<sup>o</sup> 61 recto et verso.)

Suit, de la main de Mersenne, le titre : *Response aux 3 questions*, au-  
 dessus du texte de Descartes.

## CCC.

## DESCARTES A MERSENNE.

[Endegeest], 26 avril 1643.

AUTOGRAPHE. Bibl. Nat., fr. n. a. 5160, f<sup>o</sup> 29 et 30.

*La 53<sup>me</sup> des MSS. de La Hire (cote 31). Numéro (47) du classe-  
 ment de Poirier. Premier feuillet recto et verso, et recto seulement  
 du second; en tout trois pages. Manque dans Clerselier.*

Mon Reuerend Pere,

Je vous remercie de ce que vous auez encore fait  
 l'experience de pefer vne lame de cuiure<sup>a</sup> a mon oc-  
 casion : puiſqu'elle ne ſe trouue point plus legere,  
 5 chaude que froide, & qu'vne poire de cuiure ſe trouue  
 plus legere, c'est vne marque tres affurée que cela

a. Voir ci-avant p. 612, l. 3.

vient de l'air enfermé dans la poire, lequel est pesant, en depit des peripateticiens.

Vous trouuerez ma responce a ce que vous demandez des arcs de bois & d'acier dans le papier de la gageure <sup>a</sup>. Ou, si ie ne me suis pas assez expliqué, ie repeteray encore icy les deux raisons que i'y ay mises : l'une, que la fleche du grand arc estant plus grande & plus legere a proportion, elle ne descend pas si viste ; l'autre, que si on se seruoit d'une fleche aussy legere en l'arc d'acier qu'en celuy de bois, la grande force dont cete fleche feroit frappée feroit que le bout proche de la chorde iroit plus viste que l'autre, auquel

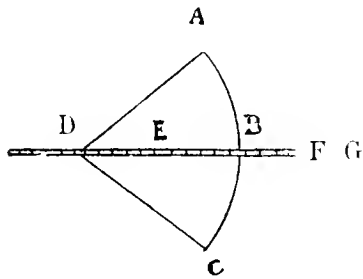

l'air fait de la resistance. *Sit* <sup>b</sup> l'arc A B C ; ie dis que la chorde pouffe le bout de la fleche D avec tant de vitesse que l'air qui est autour de F fait de la resistance, & empesche que ce bout F ne s'auance si promptement vers G,

de façon que, si cete fleche est de bois leger & poreux, elle se raccourcist, & incontinent apres qu'elle n'est plus touchée de la chorde, elle se rallonge vers D, ce qui luy oste beaucoup de sa vitesse. Mais vne qui est de bois plus dur & plus solide, sort veritablement plus viste de l'arc d'acier que ne fait l'autre de l'arc de bois, & elle a aussy beaucoup plus de force a vne

a. Lettre CCXCIX, p. 650-651 ci-avant.

b. L'autographe porte très nettement « sit », soit que Descartes ait réellement voulu écrire le mot latin, soit qu'il ait sauté, par inadvertance, l'o du mot français *soit*.

mediocre distance ; mais elle ne va pas plus loin, a cause qu'estant plus pesante, elle a plus d'inclination a descendre.

Quand vne fleche monte en l'air, elle va plus viste  
 5 au commencement qu'a la fin ; &, au contraire, en descendant, elle va plus viste a la fin qu'au commencement. Mais cete proportion n'est pas egale ; car, en montant, sa viteffe diminue tousiours de  
 10 mesme facon ; & en descendant, son augmentation est plus grande au commencement qu'a la fin. Par exemple, vne fleche qui monte d'A  
 vers C<sup>a</sup> va extremement viste d'A iusques a B, & beaucoup plus lentement de B iusques a C ; mais, en  
 15 descendant de C iusques a D, elle augmente quasi sa viteffe en raison double des tems ; mais depuis D iusques a E, elle l'augmente beaucoup moins. D'ou il suit que, si  
 20 la fleche monte fort haut, comme d'A vers C, elle doit employer beaucoup moins de tems a monter qu'a descendre ; mais si elle monte moins, comme de B, ie ne doute point qu'elle n'employe tousiours vn peu moins de tems a monter ; mais  
 25 la difference ne sera pas si grande.

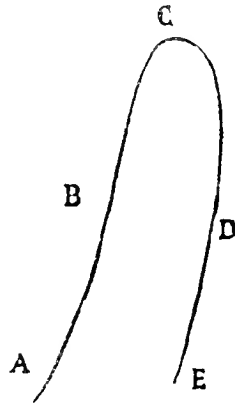

Je n'ay rien trouué de ce que vous me mandés du flux & reflux, tiré des escries de l'Anglois \*, qui soit a mon vsage, sinon qu'il dit que, *habente luná latitudinem Borealem, citius implentur tempora quam habente Austra-*

a. La figure, très grossière, de l'autographe a été fidèlement reproduite.

*lem* : ce que j'auois iugé deuoir estre vray, il y a long tems; mais ie n'auois point fceu qu'on en eust fait aucune experience.

Pour la plus grande force d'une espee, ie ne doute point qu'elle ne fust au centre de grauité, si, en donnant le coup, on la laissoit aller de la main; &, au contraire, qu'elle ne fust tout au bout de l'espee, si on la tenoit parfaitement ferme; car ce bout est meü plus viste que le reste. Mais, pource qu'on ne la tient iamais extremement ferme, & aussy qu'on ne la laisse pas aller tout a fait, cete plus grande force est entre le centre de grauité & le bout de l'espee, & approche plus ou moins de l'un que de l'autre, selon que celuy qui s'en fert a la main plus ferme.

Je ne sçay pas ce que me demande M. de Vitry la Ville, touchant les grandeurs inexplicables; car il est certain que toutes celles qui sont comprises dans les equations, s'expliquent par quelques signes, puisque l'equation mesme qui les contient est vne façon de les exprimer. Mais, outre celles la, il y en a vne infinité d'autres qui ne peuuent pas mesme estre comprises en aucune equation; & entre celles qui sont comprises dans les equations, il y en a qui ne peuuent estre expliquées par les signes  $\sqrt{\quad}$  ou  $\sqrt[3]{\quad}$ , c'est a dire racine quarée ou racine cubique, hors de l'equation. Comme, si j'ay vn cube egal a trois racines plus trois\*, ie ne sçauois exprimer la valeur de cete racine par les signes de racine quarée ou cubique; & toutefois, elle n'est pas plus incommensurable que celles qui s'y expliquent.

Il y a 10 ou 12 iours que le Ciceron pour

M<sup>r</sup> Hardy<sup>a</sup> est parti par mer, & ie vous l'ay adressé sans letre, a cause que ie n'auois pas alors loysir d'escire; vous l'aurez peut estre auant celle cy. Je suis,

Mon Reuerend Pere,

Vostre tres humble  
& tres obeissant seruiteur,

DESCARTES.

Du 26 Auril 1643.

Page 657, l. 27. — Par « l'Anglois », Descartes paraît entendre Hobbes. Voir plus haut, lettre du 23 février 1643, p. 635, l. 22. D'après la lettre CCCV ci-après de Huygens à Descartes, il semble que c'est pour le premier que Mersenne aurait fait faire un extrait d'un manuscrit de Hobbes. Faut-il rattacher à cette communication l'annonce, dès novembre 1641, de l'envoi, par Mersenne à Huygens, d'un « Discours du flux et reflux » ? Voir plus haut, p. 234, l. 5. Cf. plus loin, les *Additions* au présent volume sur ce dernier passage.

Page 658, l. 27. — C'est-à-dire : « Si j'ai l'équation

$$x^3 = 3x + 3. »$$

Descartes a commis une inadvertance évidente, puisque cette équation appartient au cas réductible et que, dès lors, la racine réelle unique peut s'exprimer par la formule de Cardan :

$$x = \sqrt[3]{\frac{3 + \sqrt{5}}{2}} + \sqrt[3]{\frac{3 - \sqrt{5}}{2}}.$$

Descartes a pu d'ailleurs penser, soit à l'équation

$$x^3 = 3x + 1,$$

soit à une équation de même forme ayant 3 pour terme constant et où le coefficient de  $x$  pouvait être 4 ou un nombre supérieur (différent toutefois de 8 et de 10).

a. Voir ci-avant p. 639, l. 14.

## CCCI.

ELISABETH A DESCARTES.

[La Haye], 6/16 mai [1643].

COPIE MS., Rosendaal près Arnhem, *Collection Pallandt*, n° 18, p. 95.

*Variantes du texte publié par Foucher de Careil, Lettres de la Princesse Elisabeth à Descartes (Paris, Germer-Baillière, 1879), p. 47-48. La copie MS. ne donne point l'année; mais la réponse, lettre CCCII ci-après, est du 21 mai 1643. D'autre part, la date du 6 mai doit être en vieux style, Descartes n'ayant certainement point tardé quinze jours pour répondre à une première lettre d'une personne comme la Princesse Palatine, Elisabeth de Bohême.*

*J'ay appris, avec beaucoup de ioye & de regret, l'intention que vous auez eu de me voir<sup>a</sup>, passé quelques iours, touchée également de vostre charité de vous vouloir communiquer a vne personne ignorante & indocile, & du malheur qui m'a detourbé<sup>b</sup> vne conuersation si profitable. 5  
M. Pallotti a jort augmenté cette derniere passion, en me repetant les solutions que vous lui auez donné des obscurités contenues dans la physique de M. Rhegius, desquelles i'aurois esté mieux instruite de vostre bouche, comme aussi d'une question que ie propofay audit professeur, lors- 10*

5 detourbé vne] détourné d'une<sup>b</sup>.

a. Voir ci-après p. 664, l. 3, et p. 673, l. 1. — Cf. lettre CCLXXXIII, p. 577.

b. C'est là une conjecture. Le MS. donne *une* et non pas *d'une*, et ne donne pas *détourné*, mais un mot dont l'avant-dernière lettre seule est peu lisible; à coup sûr, ce n'est pas un *n*, et ce serait plutôt un *b*. Si l'on admet que le copiste aura mal lu l'original, la correction à faire serait plutôt : *desrobé vne*. (?)



qu'il fut en cette ville, dont il me renuoya a vous pour en recevoir la satisfaction requise. La honte de vous montrer vn style si dereglé m'a empesché iusqu'icy de vous demander cette faueur par lettre.

- 5 Mais aujourd'huy, M. Palotti m'a donné tant d'assurance de vostre bonté pour chacun, & particulierement pour moy, que i'ay chassé toute autre consideration de l'esprit, hors celle de m'en preualoir, en vous priant de me dire comment l'ame de l'homme peut determiner les esprits du
- 10 corps, pour faire les actions volontaires, (n'estant qu'une substance pensante). Car il semble que toute determination de mouuement se fait par la pulsion de la chose mue, a maniere<sup>a</sup> dont elle est poussée par celle qui la meut, ou bien<sup>b</sup>, de la qualification & figure de la superficie de
- 15 cette derniere. L'attouchement est requis aux deux premieres conditions, & l'extension a la troisieme. Vous excludez entierement celle-cy de la notion que vous auez de l'ame, & celuy-la me paroist incompatible avec vne chose immaterielle. Pourquoy ie vous demande vne definition de
- 20 l'ame plus particuliere qu'en vostre Metaphysique, c'est a dire de sa substance, separée de son action<sup>c</sup>, de la pensée. Car encore que nous les supposons inseparables, (qui toutefois est difficile a prouuer dans le ventre de la mere & les grands euanouïsemens), comme les attributs de
- 25 Dieu, nous pouuons, en les considerant a part, en acquerir vne idée plus parfaite.

16-17 excludez] excluez. — 21 fa] la. — 22 qui] ce qui.

a. Lire *la maniere* (seconde condition), plutôt que *a la maniere*. (?)

b. Après *ou bien*, il faut, semble-t-il, soit suppléer un mot comme *dépend*, soit lire *par* au lieu du mot *de*.

c. Faut-il, encore ici, suppléer, par exemple *j'entends*, avant *de la pensée* ?

*Vous cognoissant le meilleur medecin pour la mienne, ie vous descouure si librement les foibleffes de ses speculations, & espere qu'obseruant le serment d'Hipocrates\*, vous y apporterez des remedes, sans les publier; ce que ie vous prie de faire, comme de souffrir ces importunités de*

5

*Vostre affectionee amie a vous seruir,*

ELISABETH.

*Monfieur Descartes.*

*Ce 6 de May.*

Page 662, l. 3. — La leçon : *Serment d'Harpostrate*, imprimée jusqu'ici contre l'autorité des manuscrits, tant dans ce passage de la lettre d'Élisabeth que dans la réponse de Descartes (lettre suivante, p. 668, l. 16-17) est une simple conjecture, appuyée seulement sur la tradition mythologique qui avait transformé l'Horus enfant en *dieu du silence* (sans mettre d'ailleurs aucun serment sous son nom). Il est vrai que l'on a prétendu que l'association d'Harpostrate et d'Esculape, sur certains monuments figurés, signifiait le *secret professionnel médical*, auquel il est clair que la princesse Élisabeth veut faire allusion. Mais ce secret est très nettement imposé\* dans le *Serment d'Hippocrate*, texte grec bien connu, dont l'attribution est douteuse, mais qui n'en est pas moins, dans la plupart des manuscrits d'Hippocrate, en tête de la collection des œuvres. Fabricius (*Bibliotheca Græca*, éd. Harles, II, 589-591) n'en énumère pas moins de trente éditions ou versions antérieures à 1643, et il est remarquable que, précisément cette année-là, il en ait été publié une à Leyde, avec un très important commentaire de Meibomius. Élisabeth a donc pu parler très naturellement du *Serment d'Hippocrate*, et, pour Descartes, qui pouvait compter parmi les *fili medicorum*, cette allusion n'était nullement obscure, comme elle semble l'avoir été pour Clerselier.

a. . . . ἂν δὲ ἐν θεραπείῃ ἢ ἴδω ἢ ἀκούσω . . . συγγράμμι, ἀσκήσῃ ἡγεύμενος εἶναι τα τοιαύτα.

## CCCII.

## DESCARTES A ELISABETH.

[Egmond du Hoef, 21 mai 1643]

Texte de Clerselier, tome I, lettre 29. p. 89-92.

« A Madame Elisabeth, Princesse Palatine, etc. », sans date. Mais la Bibliothèque de l'Université de Leyde possède deux Copies MSS. de cette lettre, l'une et l'autre datées. La première, il est vrai, donne une date fautive, « ij May 1644 », dont on ne peut accepter ni le millésime, ni le quantième, qui, régulièrement, doit être le 2. La seconde copie donne « le 21 mai 1643 », date qui répond bien, et pour l'année, et pour le quantième du mois, aux deux lettres d'Elisabeth, entre lesquelles celle-ci s'intercale, lettre CCCI, du 6/16 mai, et lettre CCCVIII du 10 20 juin (p. 660 ci-avant, et p. 683 ci-après). Quant au texte des deux Copies MSS. (l'une se trouve avec la collection des lettres à Wilhelm, l'autre dans un gros cahier de lettres copiées, « Codex Perizonianus, in-4, n° 5 », p. 81), il est moins sûr que celui de Clerselier et semble postérieur; comme on le verra par les variantes. — D'autres copies ont d'ailleurs circulé même en France, avant l'édition de Clerselier de 1657; c'est ainsi que Pierre Borel put donner, de l'une d'elles, une traduction latine, avec la date du 7 mai 1643, p. 45-50 (2<sup>e</sup> édit.) de son *Compendium Vitæ Cartesii*, en 1653.

Madame,

La faueur dont vostre Alteſſe m'a honoré, en me fai-  
 fant receuoir ſes commandemens par eſcrit, eſt plus  
 grande que ie n'euffe iamais oſé eſperer; & elle ſou-  
 5 lage mieux mes defauts que celle que i'auois ſouhaitée  
 avec paſſion, qui eſtoit de les receuoir de bouche.

6 qui eſtoit *omis*

si j'eusse pu estre admis à l'honneur de vous faire la re-  
 uerence, & de vous offrir mes tres-humbles seruices,  
 lors que j'estois dernièrement à la Haye. Car j'aurois  
 eu trop de merueilles à admirer en mesme temps ; et  
 voyant sortir des discours plus qu'humains d'un corps 5  
 si semblable à ceux que les peintres donnent aux anges,  
 j'eusse esté rayuy de mesme façon que me semblent le  
 deuoir estre ceux qui, venans de la terre, entrent nou-  
 uellement dans le ciel. Ce qui m'eust rendu moins  
 capable de respondre à vostre Alteſſe, qui sans doute a 10  
 desia remarqué en moy ce defaut, lors que j'ay eu cy-  
 deuant l'honneur de luy parler ; & vostre clemence l'a  
 voulu soulager, en me laissant les traces de vos pensées  
 sur vn papier, où, les relisant plusieurs fois, & m'acou-  
 tumant à les considerer, j'en suis veritablement moins 15  
 esbloüy, mais ie n'en ay que d'autant plus d'admira-  
 tion, remarquant qu'elles ne paroissent pas seulement  
 ingenieuses à l'abord, mais d'autant plus iudicieuses  
 & solides que plus on les examine.

Et ie puis dire, avec verité, que la question que 20  
 vostre Alteſſe propose, me semble estre celle qu'on me  
 peut demander avec le plus de raison, en suite des  
 escrits que j'ay publiez. Car, y ayant deux choses en  
 l'ame humaine, desquelles depend toute la connois-  
 sance que nous pouuons auoir de sa nature, l'une des- 25  
 quelles est qu'elle pense, l'autre, qu'estant vnie au  
 cors, elle peut agir & patir avec luy ; ie n'ay quasi  
 rien dit de cette derniere, & me suis seulement estudié

1-2 si... & de et. — 3 au-  
 rois] auois. — 6 donnent] attri-  
 buent. — 18 tres ingenieuses.

— mais aussi. — 21 celle] telle.  
 — 25-26 desquelles est *omis*.

à faire bien entendre la premiere, à cause que mon principal dessein estoit de prouuer la distinction qui est entre l'ame & le corps; à quoy celle-cy seulement a pû seruir, & l'autre y auroit esté nuisible. Mais, pour  
 5 ce que vostre Alteſſe voit si clair, qu'on ne luy peut dissimuler aucune chose, ie tascheray icy d'expliquer la façon dont ie conçois l'union de l'ame avec le corps, & comment elle a la force de le mouuoir.

Premierement, ie considere qu'il y a en nous certaines notions primitiues, qui sont comme des originaux, sur le patron desquels nous formons toutes nos autres connoissances. Et il n'y a que fort peu de telles notions; car, apres les plus generales, de l'estre, du nombre, de la durée &c., qui conuiennent à tout ce  
 15 que nous pouuons conceuoir, nous n'auons, pour le corps en particulier, que la notion de l'extension, de laquelle suiuent celles de la figure & du mouuement; & pour l'ame seule, nous n'auons que celle de la pensée, en laquelle sont comprises les perceptions de  
 20 l'entendement & les inclinations de la volonté; enfin, pour l'ame & le corps ensemble, nous n'auons que celle de leur union, de laquelle depend celle de la force qu'a l'ame de mouuoir le corps, & le corps d'agir sur l'ame, en causant ses sentimens & ses passions.

25 Ie considere aussi que toute la science des hommes ne consiste qu'à bien distinguer ces notions, & à n'attribuer chacune d'elles qu'aux choses auxquelles elles appartiennent. Car, lors que nous voulons expliquer

4-5 pour ce] parce. — 14-15 qui... conceuoir *omis*. *Cler-selier place cette incise avant*

&c. — 16 en particulier *omis*. — 26 à *omis* après &. — 27-28 elle appartient.

quelque difficulté par le moyen d'une notion qui ne luy appartient pas, nous ne pouvons manquer de nous méprendre : comme aussi lors que nous voulons expliquer une de ces notions par une autre ; car, étant primitives, chacune d'elles ne peut être entendue que par elle même. | Et d'autant que l'usage des sens nous a rendu les notions de l'extension, des figures & des mouvemens, beaucoup plus familières que les autres, la principale cause de nos erreurs est en ce que nous voulons ordinairement nous servir de ces notions, pour expliquer les choses à qui elles n'appartiennent pas, comme lors qu'on se veut servir de l'imagination pour concevoir la nature de l'ame, ou bien lors qu'on veut concevoir la façon dont l'ame meut le corps, par celle dont un cors est mu par un autre cors.

C'est pourquoy, puis que, dans les Meditations que vostre Altesse a daigné lire, j'ay tâché de faire concevoir les notions qui appartiennent à l'ame seule, les distinguant de celles qui appartiennent au corps seul, la première chose que ie dois expliquer en suite, est la façon de concevoir celles qui appartiennent à l'union de l'ame avec le corps, sans celles qui appartiennent au corps seul, ou à l'ame seule. A quoy il me semble que peut servir ce que j'ay écrit à la fin de ma Responce aux six(iesmes) objections ; car nous ne pouvons chercher ces notions simples ailleurs qu'en nostre ame, qui les a toutes en foy par sa nature, mais qui ne les di-

9 est *omis*. — 9-10 nous nous voulons ordinairement servir. — 18 seule] seulement. — 25 aux 6<sup>es</sup> objections l. p. 490 de l'édi-

tion d'Amsterdam. *Clerselier*, après objections, *ajoute au contraire* : (page 384 de l'édition Française).

flingue pas tousiours assez les vnes des autres, ou bien ne les attribué pas aux obiets aufquels on les doit attribuer.

Ainsi ie croy que nous auons cy-deuant confondu  
 5 la notion de la force dont l'ame agit dans le corps, avec celle dont vn corps agit dans vn autre; & que nous auons attribué l'vne & l'autre, non pas à l'ame, car nous ne la connoissons pas encore, mais aux di-  
 10 uerses qualitez des corps, comme à la pesanteur, à la chaleur, & aux autres, que nous auons imaginé estre reelles, c'est à dire auoir vne existence distincte de celle du corps, & par consequent estre des substances, bien que nous les ayons nommées des qualitez. Et nous nous sommes seruis, pour les conceuoir, tantost  
 15 des notions qui sont en nous pour connoistre le corps, & tantost de celles qui y sont pour connoistre l'ame, selon que ce que nous leur auons attribué, a esté materiel ou immateriel. Par exemple, en sup|posant que la pesanteur est vne qualité reelle, dont nous n'auons  
 20 point d'autre connoissance, sinon qu'elle a la force de mouuoir le corps, dans lequel elle est, vers le centre de la terre, nous n'auons pas de peine à conceuoir comment elle meut ce corps, ny comment elle luy est iointe; & nous ne pensons point que cela se fasse par  
 25 vn attouchement reel d'vne superficie contre vne autre, car nous experimentons, en nous mesmes, que nous auons vne notion particuliere pour conceuoir cela; & ie croy que nous yfons mal de cette notion, en l'ap-

8 cognoissons. — 17 esté] estre.

· 24 se] ne. — 25 avant attouement, Clerselier ajoute atta-

chement ou, ce qui doit être une autre leçon restée dans le texte.

pliquant à la pesanteur, qui n'est rien de reellement distingué du cors, comme l'espere monstrier en la Physique, mais qu'elle nous a esté donnée pour concevoir la façon dont l'ame meut le cors.

Le tesmoignerois ne pas assez connoistre l'incomparable esprit de vostre Alteffe, si j'employois dauantage de paroles à m'expliquer, & ie ferois trop presomptueux, si j'osois penser que ma responce la doieue entiere-  
 5 ment satisfaire; mais ie tascheray d'euter l'vn & l'autre. en n'adioustant rien icy de plus, sinon que, si  
 10 ie suis capable d'escrire ou de dire quelque chose qui luy puisse agreer, ie tiendray tousiours à tres grande faueur de prendre la plume, ou d'aller à la Haye, pour ce fuiet, & qu'il n'y a rien au monde qui me soit si cher  
 15 que de pouuoir obeir à ses commandemens. Mais ie ne puis icy trouuer place à l'obseruation du serment d'Hippocrate qu'elle m'enioint <sup>a</sup>, puis qu'elle ne m'a rien communiqué, qui ne merite d'estre vû & admiré de tous les hommes. Seulement puis-ie dire, sur ce fuiet, qu'estimant infiniment la vostre que j'ay receuë, i'en vseray  
 20 comme les auares font de leurs tresors, lesquels ils cachent d'autant plus qu'ils les estiment, & en enuiant la veuë au reste du monde, ils mettent leur souuerain contentement à les regarder. Ainsi ie feray bien aise de iouir seul du bien de la voir; & ma plus grande ambition  
 25 est de me pouuoir dire, & d'estre veritablement, &c.

1 de *omiss.* — 8 la] luy. —  
 10 en] &. — 16-17 Hippocrate  
*MS.*, Harpocrate *Clers.* —  
 20 vostre] lettre. — 26 &c.]

< Madame, de V. A. > le tres  
 humble & tres obeissant serui-  
 teur DESCARTES. D'Egmont op de  
 Hoef, le ij May 1644 (*1<sup>re</sup> copie*).

a. Voir plus haut, p. 662, *éclaircissement*.



## CCCIII.

DESCARTES A [HUYGENS].

[Egmond du Hoef, fin mai 1643.]

Texte de Clerselier, tome III, lettre 112, p. 605-607.

« A Monsieur \*\*\* », dit Clerselier, sans donner de nom ni de date. Mais le destinataire est Huygens, comme on le voit par la lettre CCCV ci-après, qui est une réponse à celle-ci. Cette réponse est du 6 juin; d'autre part, Huygens partit de La Haye, le 26 mai, selon son Dagboek, et Descartes doutait si ce départ n'avait pas déjà eu lieu (p. 669, l. 6-7). Il a donc dû lui adresser sans retard la lettre qu'il recevait de Mersenne pour lui; or cette lettre, envoyée de Paris le 9 mai, (voir lettre CCCIV ci-après, p. 672, l. 12, à p. 673, l. 8), n'a dû parvenir à Leyde que le 18 mai, et à Egmond que le 25, au plus tôt. En tout cas, la présente est, au plus tard, du 30 mai date de la lettre CCCIV, par laquelle Descartes répondit à Mersenne.

Monsieur,

Il semble, ie croy, au Pere Mersenne que ie fois encore soldat, & que ie suiue l'armée, puis qu'il m'adresse les lettres qu'il vous écrit. Celle que vous  
 5 trouuerez avec celle-cy, a esté huit iours à venir de Leyde icy<sup>a</sup>; & si vous estes party de la Haye, ainfi que la Gazette me fait croire, ie ne sçay quand elle vous pourra atteindre. Le principal est qu'il n'y a rien dedans d'importance; car, m'ayant esté enuoyée ou-  
 10 uerte, i'ay eu le priuilege de la lire. Et pour ce qu'il y philosophe principalement de la propriété de l'Ay-

a. Egmond du Hoef. Voir ci-après p. 676, *éclaircissement* de p. 674, l. 12.

man<sup>a</sup>, ie ioindray icy mon auis au sien, afin que ma lettre ne soit pas entièrement vuide.

Je croy vous auoir desia dit que j'explique toutes les proprietéz de l'Ayman par le moyen d'une cer-

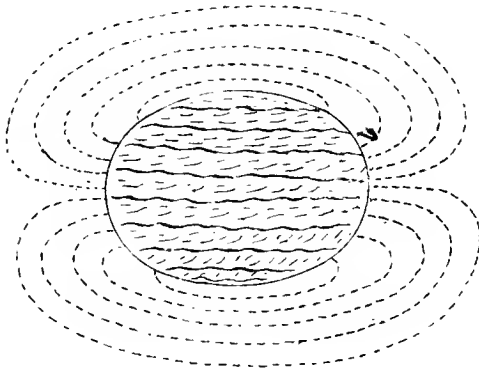

taine matiere fort sub- 5  
tile & imperceptible,  
qui, fortant continuel-  
lement de la terre, non  
seulement par le pole,  
mais aussi par tous les 10  
autres endroits de l'he-  
misphere Boreal, passe  
de là vers l'hemisphere  
Austral, par tous les

endroits duquel elle entre derechef dans la terre; & 15  
d'une autre pareille matiere, qui sort de la terre par  
l'hemisphere|Austral, & y rentre par le Boreal; à cause  
que les parties de ces deux matieres sont de telle fi-  
gure, que les pores de la terre, ou de l'Ayman, ou du  
fer touché de l'Ayman, par où peuuent passer celles 20  
qui viennent d'un hemisphere, ne peuuent donner pas-  
sage à celles qui viennent de l'autre hemisphere, comme  
ie pense demonstrier dans ma Physique<sup>b</sup>, où j'explique  
l'origine de ces deux matieres subtiles, & les figures  
de leurs parties, qui sont longues & entortillées en 25  
forme de vis, les Boreales au contraire des Australes.

a. Cf. ci-après, p. 673, l. 9. — La lettre, du 9 mai, de Mersenne à Descartes, à laquelle celui-ci répond, le 30 mai, lettre CCCIV, et la lettre de Mersenne à Huygens, que Descartes a envoyée à ce dernier, étaient donc arrivées en même temps, dans la semaine finissant le 30 mai (voir ci-après, p. 673, l. 4-5).

b. *Principia Philosophiæ*, pars tertia, 48, etc.

Or ce qui cause la declinaison des aiguilles qui sont  
paralleles à l'horizon, est que la matiere subtile qui les  
fait mouvoir, sortant des parties de  
la terre assez éloignées de là, vient  
5 quelquefois plus abondamment des  
lieux vn peu éloignez des poles, que  
des poles mesmes. Laquelle cause  
cesse en partie, lors que les aiguilles  
sont perpendiculaires sur l'horizon ;

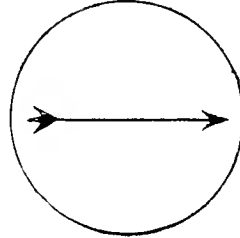

10 car alors elles sont principalement dressées par la ma-  
tiere subtile qui sort de l'endroit de la terre où elles  
sont. Mais, à cause que l'autre matiere subtile, qui  
vient du pole opposé, aide aussi à les dresser, ie croy  
bien qu'elles doivent moins decliner que les autres,  
15 mais non pas qu'elles ne declinent point du tout ; et  
si l'experience exacte s'en peut faire, ie seray bien  
aise de la sçavoir.

Pour la raison qui fait que ces aiguilles perpendi-  
culaires se tournent tousiours vers le mesme costé, ie  
20 l'explique quasi comme le Pere Mersenne ; car ie croy  
qu'elle vient de ce que le fer a quelque latitude, &  
que la matiere subtile qui passe par dedans, A D  
ne monte pas tout droit de bas en haut,  
mais prend son cours en declinant du pole  
25 Boreal vers l'Austral, en cet hémisphere.  
Comme, si l'aiguille est ACBD, la matiere  
subtile, qui sort de la terre, se forme des  
pores dans cette aiguille, qui sont panchez  
| de B vers A ; & l'acier est de telle nature C B  
30 que ses pores peuuent ainsi estre disposez à recevoir  
cette matiere subtile, par l'attouchement d'une pierre

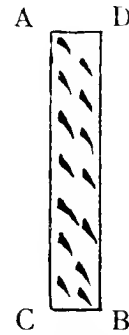

d'Ayman, & qu'ils retiennent apres cette disposition. Mon papier finit, & ie crains de vous ennuyer. Je fuis,

## CCCIV.

## DESCARTES A MERSENNE.

Amsterdam, 30 mai 1643.

Copie MS., Rome, Collection Boncompagni, f<sup>o</sup> 48, r<sup>o</sup>.

*Variantes du texte de Clerselier, tome II, lettre 108 fin, p. 510-511, lequel donne cette lettre comme la continuation de la lettre CCXCVI, page 637 ci-avant, du 23 février 1643, au lieu de l'en détacher. Mais une note de l'Exemplaire de l'Institut avertit que c'est une « autre lettre », datée « d'Amsterdam, 30 mai 1643 », et la 55<sup>e</sup> de la collection de la Hire. C'est aussi le n<sup>o</sup> (48) du classement de dom Poirier.*

Mon Reuerend Pere,

Il y a 4 ou 5 semaines que ie ne vous ay escrit<sup>a</sup>, 5  
dont la raison a esté que j'ay changé de demeure, & ie  
fuis maintenant en vn quartier vn peu plus esloigné &  
ou ie ne reçoÿ les lettres que vous adressez a Leyde  
que 8 iours apres qu'elles y sont arriuees. C'est pour-  
quoy ie vous prieray de me les adresser dorés en 10  
auant par Amsterdam, mais ie ne sçay encore a qui.

J'ay bien receu vos lettres du 9 may & 25 aüril, avec  
les lettres de Bretagne & vne lettre de change, dont ie

4 à 8, p. 673, Mon Reuerend Pere... lui enuoyer *omis*.

a. Le 26 avril 1643, cinq semaines avant la présente.

vous remercie ; i'estois a la Haye, lorsque ie receu celle cy, mais sur le point d'en partir. Ce qui fut cause que ie ne vous escriuis point, & ie n'ay receu l'autre que ceste semaine, ce qui fera cause que celle que vous  
 5 escriuiez a M<sup>r</sup> de Zuylichem ne luy fera peutestre rendue de longtemps ; car ie croy qu'il estoit party de la Haye pour aller a l'armée, auant que i'ay peu lui enuoyer<sup>a</sup>.

Je vous remercie de l'inuention du Pere Grand-  
 10 amy<sup>b</sup> pour faire vne aiguille qui ne decline point, & la raison me persuade qu'elle doit beaucoup moins decliner que les autres, mais non pas qu'elle ne doit point du tout decliner. Je feray bien ayse d'en apprendre l'experiance, afin de voir si elle s'accordera avec  
 15 mes raisons, ou plustost mes coniectures : qui sont que la vertu de l'aymant, qui est en toute la masse de la terre, se communique, en partie suyuant la superficie des poles vers l'equateur, & en partie aussy suyuant des lignes qui viennent du centre vers la circonference.  
 20 Or la declinaison de l'aiguille parallele a l'horizon est causée par la vertu qui se communique suyuant la superficie de la Terre, a cause que, ceste superficie estant inegale, ceste vertu y est plus forte vers vn lieu que vers vn autre. Mais l'aiguille qui regarde vers le centre,  
 25 estant principalement tournée vers le pole par la vertu qui vient de ce centre, ne reçoit aucune declinaison, & elle ne declineroit point du tout, si la vertu qui vient de la superficie n'agissoit aussy quelque peu contre elle.

a. Cf. plus haut, p. 669, l. 6.

b. Cf. ci-avant, p. 524-525, *éclaircissement*.

L'expérience du poids qui va du Midy au Septentrion \* est fort remarquable, & s'accorde fort bien avec mes spéculations, touchant le flux & le reflux. Mais ie voudrois sçavoir de combien de pieds le filet a esté long auquel ce poids estoit suspendu, afin de sçavoir si i'en pourrois faire icy l'expérience ; car ie iuge qu'il doit auoir esté fort long. Je voudrois aussy sçavoir le temps qu'il va vers le Nord ou vers le Midy ; si mes coniectures sont bonnes, ce doit estre environ le tems que la Lune s'aproche ou se recule de nostre Meridien. 5 10

L'acheue ceste lettre estant a Amsterdam \*, d'ou ie pensois vous enuoyer ma responce au mauuais liure contre moy que vous auez vu<sup>a</sup>. Mais i'ay cru qu'elle ne meritoit pas d'estre enuoyée par la poste, & i'ay prié le libraire de vous en enuoyer par mer au plus tost, ce qu'il m'a promis, & aussy de m'enuoyer soigneusement vos lettres s'itost qu'elles seront arriuées icy. C'est pourquoy ie vous prie de les adresser dores en auant a M. Louys Elzeuier, marchand libraire a Amsterdam. 15 20

[M<sup>r</sup> Hardy me demande ce qu'a cousté vn Ciceron<sup>b</sup>, ce que ie n'ay pas daigné luy escrire, car c'est si peu de chose que cela n'en vaut pas la peyne. Toutesfois, s'il le veut sçavoir a toute force, vous luy pourrez dire qu'il a cousté douze francs & demy, (ce qu'il rendra, s'il luy plaist, à vostre Portier, pour payer le port des lettres dont ie vous importune), afin qu'il soit plus 25

5 estoit] a esté. — 12-20 l'a- 26 luy] vous. — 27 importune] cheue... Amsterdam. *omis*. — charge.

a. Voir ci-avant p. 642, l. 16, et 643, l. 10.

b. Voir plus haut, p. 659, l. 1.

libre a m'employer vne autre fois, que peutestre il ne  
feroit, si ie refufois de luy faire sçauoir ce qu'a cousté  
ce liure. Je suis,

Mon Reuerend Pere,

5 Vostre tres humble & tres aff<sup>né</sup>  
seruiteur, DESCARTES.

D'Amsterdam, ce 30 May 1643.

10 l'ay dit a Elzeuier qu'il vous enuoyast 6 exemplaires  
de ma responce a Voetius, dont l'une fera, s'il vous  
plaist, pour M<sup>r</sup> Picot.

Page 674, l. 2. — Voici un passage de Lipstorpius, où d'ailleurs Des-  
cartes est nommé, qui parait se rapporter à cette expérience :

« Denique quod perpendiculorum inconstantiam attinet, quam Alexan-  
» der Caligronius, Nobilis Delphinus, primum excogitavit, existimans  
» perpendicula non semper eidem puncto imminere, sed geminâ in sin-  
» gulos dies (æstus marini instar) reciprocatatione agitari, duasque intra  
» metas exspatiando bis horarum 24 decursu versus utramque ire et re-  
» dire; de eo nos cum Ampliss. Dn. Petro Gassendo, in post-scripto epis-  
» tolæ ad Naudæum, datæ Parisiis pridie Nonas Aprilis Anni MDCXLIII,  
» non tantum dubitamus, *nervos et artus esse sapientiæ rati nihil temerè*  
» *credere*, juxta illud Epicharmi; sed (cum Johanne Caramuele Lobko-  
» witzio) prætensam perpendiculorum librationem observationibus non  
» respondere; meridianas lineas non mutari, non mutari regionum altitu-  
» dines, perpendicula semper idem globi aquæ-terrei punctum respicere;  
» veterum observationes hanc ob causam infidelitatis non posse argui, nec  
» debere hoc novo invento antiquas resolutiones corrigi asseveramus. Et  
» huic nostræ assertioni suffragantem quoque producimus Nobiliss. et  
» Excellentissimum Philosophum Dn. Renatum Cartesium, quem pro  
» suo discendi fervore accepimus ante paucos annos hic in Bataviâ prope  
» Lugdunum in antiquâ turri pene collapsâ hujus rei experimentâ colle-  
» gisse, et negativam fuisse tutatum (*lire testatum?*). Cui cum de primâ  
» hujus opinionis origine, tum de exploratâ plumbi constantiâ plura co-  
» gnoscere lubido est, adeat Lobkowitzii libellum *de perpendiculorum*

4-10 Mon Reuerend... M<sup>r</sup> Picot *omis*.

» *inconstantia falsâ repertâ* pag. 8, 9, 10. Et rursus 25, 26, 27, 28, » 29, 30. » (LIPSTORIUS, *Specimina Philos. Cartes.*, 1653, p. 206-207.)

Une difficulté subsiste cependant. L'expérience aurait été faite par Descartes *près de Leyde*. Ce ne peut être pendant son séjour à Endegeest, puisqu'il paraît n'avoir été avisé de la chose qu'en mai 1643, et qu'il avait quitté Endegeest avant le 1<sup>er</sup> mai. Dès lors, il demeura à Egmond. Aura-t-il profité plus tard d'un voyage de quelques jours à Leyde, pour faire, avec les savants de la ville, l'expérience en question ? On pourrait, par exemple, la placer en mai ou juin 1644, avant le départ de Descartes pour la France, ou bien encore en juin ou juillet 1646.

Page 674, l. 12. — Descartes « ... avoit quitté le voisinage de Leyde » (*Endegeest*) pour retourner en Nord-Hollande, et il s'étoit logé à Egmond » du Hoef, où il avoit loué une maison fort commode pour un an, à com- » mencer depuis le premier jour de May 1643 [*en marge* : Lettr. 1 et 5 MSS. à Picot]. » (BAILLET, II, 191.) Voir aussi la lettre p. 616 ci-avant. Descartes était venu d'Egmond à Amsterdam, pour une journée sans doute, afin de s'occuper lui-même de distribuer son Epître enfin imprimée (*Epistola ad Voetium*).

### CCCV.

#### HUYGENS A DESCARTES.

[Buren], 6 juin 1643.

COPIE MS., Amsterdam, Académie des Sciences.

*Lettres françoises de Constantin Huygens*, tome II, page 137.

Réponse à la lettre CCCIII, page 669 ci-avant.

*Monsieur,*

*Si ce n'estoit la considération des importunités qu'on vous donne a mon subiet, ie seroy ravi de l'erreur qui porte le Pere Merfenne a vous charger, comme soldat, de mes pacquets<sup>a</sup>. Mais il est temps que nous l'en detrom-*

a. Voir ci-avant p. 669, l. 2-4.



*pions. Pour moy, ie Jçay trop bien ce que valent les moindres moments de vostre loisir, pour souffrir que ceux qui ne les considerent pas si bien, en abusent, mesmes a mon auantage.*

5 *Ce mesme respect, Monsieur, m'a faic̃t veoir aueq vn peu d'indignation que vous ayez prins la peine dz copier mes pouures defenses contre M. de Saumaise\* ; & d'ailleurs i'aduoue en auoir tiré tant de vanité a part moy, que, mal-*  
 10 *gré que vous en puissiez auoir, i'ay resolu de me garder cette copie aueq le mesme soin & reuerence que ie defere a tout petit papier de vostre main. I'espere que vous aurez assez de complaisance pour aggreer l'eschange de ceste copie a vne autre, qui ne sera pas moins exacte, si encore l'enuie vous demeure de laisser place a ceste mauuaise*  
 15 *piece dans vostre cabinet.*

*I'ay veu, tout du long des chemins que nous auons faic̃t iusques icy\*, la bonne iustice que vous rendez a Voetius & a son ayde de camp\*. Ainsi fault il bien appeler vostre*  
 20 *escrit; car ils ont doublement merité le fouet que vous leur donnez. Quelqu'vn des plus sensés d'entre MM. les Estats d'Vtrecht, qui est ici, m'en iugea de mesme hier, & que cest homme (ce sont ses paroles) commence a püer en leur ville, n'y ayant plus que des femmelettes & quelques imbecilles qui en fassent cas. Cependant ie m'as-*  
 25 *seure qu'il remuera toute pierre, pour se reuancher de ce que vous luy faic̃tes souffrir d'une main si vigoureuse, qui, a tout prendre, ne s'est employée qu'aueq ce qu'il fault de ressentiment, en vne tres iuste defence contre la plus noire calomnie dont vn Gentilhomme Chrestien puisse*  
 30 *estre entaché. Vous disputez sagement contre l'impertinence des Predicateurs, descrians sans retenue les pechés*

du peuple ou du Magistrat en chaire. Mais cela en alarmera beaucoup d'autres aueq Voetius contre vous. Vn homme estourdi me fit vn iour vne plaisante comparaison, disant que les Theologiens estoient semblables aux porceaux, qui, quand on en tire vn par la queue, tous crient. 5  
 Cela vous arriuera de la part de gens de mesme farine; mais les discrets vous sauront gré, ou de les auoir confirmés en leur opinion, ou de les auoir obligés d'une leçon d'importance. Quoy qui aduienne, M(onsieur), soit icy la fin de ces ordures, & ne prodiguez plus vos bonnes heures 10  
 a respondre aux mauuais en leur folie. Vous auez, comme vous dites, employé tout ce qui est en vostre pouuoir pour tirer raison de leurs accusations, & la posterité le sçaura. C'est la satisfaction pleniere que vous vous debuiez. Si 15  
 pergunt latrare, reiettez tout avec douceur & modestie, & vous offrez a tout honneste homme a l'esclaircir de ce qu'il ne peut auouer ou comprendre en vostre Philo-  
 jophie.

Je vous rends graces tres humbles de ce que vous auez pris la peine de me raisonner sur les mouuements de 20  
 l'Aymant, & ce qui en depend<sup>a</sup>. Tout cela ne fait que m'agacer l'appetit dauantage a voir toute vostre Phisique en corps<sup>b</sup> : sans quoy nous flottons dans des incertitudes facheuses, & ensuite vous attribuons tous les iours des posi-  
 tions, qui ne sont rien moins que vostres, comme vous l'auiez 25  
 desia esprouué.

Sur ce propos de l'Aymant, & le mouuement du reflux qui nous y a porté, i'adiouste icy, par ordre du P. Mersenne, vn extraicct de sa lettre, portant quelques nouvelles

a. Voir ci-avant lettre CCCIII, p. 670, l. 3.

b. Page 670, l. 23.

particularités du mouuement du filet perpendiculaire<sup>a</sup>,  
 dont l'experience est si aysée a faire, a la longueur de 5 ou  
 6 pieds, au trauers de quelque serbatane, ou autre tuyaus,  
 aueq quelque piece de mauuais verre en bas, pour exclure  
 5 tout mouuement exterieur, que ie m'asseure que vous y  
 voudrez porter la main, pour philosopher dessus avec plus  
 d'assurance ; dont il me tardera extremement de veoir  
 pronuciata, comme tousiours de rencontrer les occasions  
 de vous pouuoir tesmoigner combien veritablement ie suis,  
 10 Monsieur, vostre, &c.

6 Iuin 1643.

Page 677, l. 5. — Huygens avait conservé cette copie; car on lit dans le catalogue de la vente Sotheby, en 1825 : n° 124. *A paper entitled « Copie de la main de M. Descartes, de mes répliques sur une lettre de M. Sau-maise à M. Rivet touchant l'épigramme qui s'ensuit », in M. de Zuylichem's hand.* — Voir le P. S. de la lettre CLXXX, du 28 déc. 1639, t. II, p. 641, et aussi, lettre CCXXII, plus haut, p. 257-258.

Page 677, l. 15. — On lit dans le *Dagboek* de Constantin Huygens :

« 26 Maij. — Cum Principe Hagâ discedimus, cubamus Bredæ. »

« 2 Junij. — Bredâ discedimus. Prope Loon prandemus, Sylvæ Ducis  
 » cubamus. »

« 3 Junij. — Cum Principe Vornam ad exercitum appellimus. Princi-  
 » pissa Buram. . . »

« 6 Junij. — Cum Principe Buram concedimus. »

Huygens ne rentrera à La Haye, après la campagne de cet été, que le 23 septembre.

Page 677, l. 16. — Schoock. Il s'agit de l'*Epistola ad celeberrimum virum Voetium*. Huygens l'avait donc reçue avant son départ de La Haye le 26 mai, ce qui donne à peu près la date de l'achèvement d'imprimer et de la publication. Cf. ci-avant p. 674, l. 13.

a. Cf. p. 674, l. 1-11.

## CCCVI.

COLVIUS A DESCARTES.

Dordrecht, 9 juin 1643.

AUTOGRAPHE, Leyde, Bibl. de l'Univ., Collection Huygens.

*Publiée par V. Cousin, Fragments philosophiques, 3<sup>e</sup> édit., 1838, t. I, p. 149-151. Réponse à la lettre CCXCVIII ci-avant, du 23 avril 1643, p. 646 ci-avant. Descartes y répondra le 5 juillet, lettre CCCXIII (voir tome IV).*

*Nobilissime Vir,*

*Accepi apologeticum scriptum tuum<sup>a</sup>; legi illud, & dolui. Quid enim aliud potui in acerrimo certamine amicorum meorum? Quorum vnum semper propter eminentem cognitionem in philosophicis, alterum propter theologica 5  
æstimavi. Hactenus vos fuistis antislites Dei & naturæ, qui optima & facillima via nos ad summum ens illiusque proprietates ducere debent genus humanum. Quam vero horrendum, vtrumque atheismi crimine accusari, idque ab ijs qui atheismum maxime detestantur! Ille te 10  
atheum speculatiuum (quales nullos reuera esse ipse affirmat), probare conatur, sed sine ratione & charitate, quæ saltem non cogitat malum, nec est suspicax; tu illum conaris probare atheum practicum (horresco referens),*

a. *Epistola ad Celeberrimum Virum Voetium*, etc. La lettre du 23 avril (voir p. 647, l. 10) annonçait seulement l'envoi de cet écrit, envoi qui semble n'avoir eu lieu que dans la seconde quinzaine de mai (voir plus haut, p. 679, éclaircissement de p. 677, l. 16).

hominem futilem, perfidum, mendacissimum & diabolicum.  
 Si talis, quomodo iam cathedram aut suggestum ascendere  
 audebit? Quomodo Magistratus eum tolerare amplius po-  
 5 terit? Quomodo ex ipsius ore populus & studiosa iuuentus  
 sacra haurire poterit? Ad quid hæc scripta profunt, nisi  
 vt omnis eruditio omnibus risui exponatur, & doctos quam  
 maxime insanire omnes reuera iudicent, qui nihil sapiunt  
 in propria causa? Vereor ne, in respondendo, leges chari-  
 tatis D. Voetio præscriptas obseruaueris; non enim solum  
 10 neminem primo lædere, nec factis, nec verbis, nec scriptis,  
 debemus, sed nec reddere malum pro malo ad explendam  
 vindictam; & quæcumque a malevolo animo procedunt, plus  
 quam alium lædere solent: quæ a voluntate procedunt, vt  
 vere ais, reuera nostra sunt. Quanto præstaret auctorem  
 15 vtrumque certare pro gloria Dei, ostendendo nobis eius po-  
 tentiam, sapientiam & bonitatem ex libro naturæ, & verita-  
 tem, iustitiam & misericordiam ex libro S. Scripturæ! Cur  
 autem tantum vitia, infirmitates, in oculos & mentem vestram  
 incurrunt, & virtutes egregiasque dotes non videtis, aut  
 20 videre non vultis? Cur ille in te non videt subtile & vere  
 mathematicum ingenium, in scribendo modestiam sine ali-  
 cuius offensione, promissa maxima, quæ elicere aut saltem  
 patienter nobiscum expectare debuit? Cur tu non laudas  
 in eo diligentiam indefessam, multijugam cognitionem lin-  
 25 guarum & rerum, vitæ modestiam, quæ insensissimi hostes  
 eius in eo fatentur? Charitas cooperit multitudinem pec-  
 catorum; sine ea sumus aquilæ & serpentes in aliorum vi-  
 tijijs intuendis; & tamen sine charitate nihil sumus. Quæso,  
 vir summe, da mundo quæ tamdiu promisisti, & omitte  
 30 rixas illas tetricas, quæ ingenia præclarissima inficere so-  
 lent, & sunt remoræ bonæ mentis. Vides quam hæc proce-

*dant ab animo vacuo ab omni malevolentia, vt me arctiori affectu constringas. Vale.*

*Dordraci, 9 Iunij 1643.*

CCCVII.

BEVERWICK A DESCARTES.

Dordrecht, 10 juin 1643.

Texte de Beverovicus, *Epistolicae Quæstiones*, 1644, p. 122.

*Clerselier ne donne qu'une version française, t. I, lettre 75, p. 354, « à Monsieur Berovic », sans date. L'édition latine, t. I, Epist. LXXV, p. 261-262, donne le texte latin des Epist. quæst., « Renato Descartes Johannes Beverovicus S. D. » avec la date. — Descartes répondra par la lettre CCCXII (voir tome IV) du 5 juillet 1643. Cf. notre lettre C, tome I, p. 496.*

*Nobilissime & eruditissime vir,*

*Immenso desiderio videre optem mechanicas demonstrationes, quibus audio te plane stabilire circulationem sanguinis, omnemque in ista doctrina omnibus ansam dubitandi præcidere; quas vt commodo tuo communicare mecum digneris, vehementer abs te peto. Editurus epistolicas quæstiones cum magnorum virorum responsis, inter illa & tuum de circulatione lectum iri voueo, simulque vt diu, vir integerrime, feliciter apud nos viuas, honorificus Batauiæ ciuis ac disciplinarum instaurator. Vale.*

*Dordrecht, 10 Iun. 1643.*

## CCCVIII.

ELISABETH A DESCARTES.

[La Haye], 10/20 juin [1643.]

COPIE MS., Rosendaal, près Arnhem, *Collection Pallandt*, n° 19, p. 99-104.

*Cette lettre a été publiée par Foucher de Careil (Descartes et la Princesse Elisabeth. Paris, Germer-Baillière, 1879, p. 49-51). Elisabeth répond à la lettre CCCII ci-avant. Descartes lui répondra le 28 juin, lettre CCCX ci-après; et comme il n'est pas probable qu'il ait laissé passer dix-huit jours, du 10 au 28, avant de répondre à la Princesse, la date du 10, que porte la lettre, doit être du vieux style.*

*Monfieur Descartes,*

*Vofre bonté ne paroifl pas feulement en me montrant  
& corrigeant les defauts de mon raifonnement, comme ie  
l'auois entendu, mais auffi que, pour me rendre leur co-  
5 gnoiffance moins fâcheufe, vous tafchez de m'en confoler,  
au preiudice de vofre iugement, par de fauffes louanges  
qui auroient eflé neceffaires, poir m'encourager de tra-  
uailer au remede, fi ma nourriture, en vn lieu où la faffon  
ordinaire de conuerfer m'a accoutumé d'en entendre des  
10 perfonnes incapables d'en donner de veritables, ne m'auoit  
fait prefumer ne pouuoir faillir en croyant le contraire de  
leur difcours, & par la rendre la confideration de mes im-  
perfections fi familiere, qu'elle ne me donne plus qu'autant  
d'emotion qu'il m'en faut pour le defir de m'en defaire.  
15 Cela me fait confeffer, fans honte, d'auoir trouué en*

4 entendu] lire attendu (?). — auffi que] lire auffi en ce que (?).  
— 12 rendre] lire rendu (?).

moy toutes les causes d'erreur que vous remarquez en  
 vostre lettre, & de ne les pouuoir encore bannir entiere-  
 ment, puisque la vie que ie suis contrainte de mener, ne me  
 laisse la disposition d'assez de tems pour acquerir vne habi- 5  
 tude de meditation selon vos regles. Tantôt les interêts de  
 ma maison, que ie ne dois negliger, tantôt des entretiens  
 & complaisances, que ie ne peux euitter, m'abatent si fort  
 ce foible esprit de fascherie ou d'ennuy, qu'il se rend, pour  
 longtemps apres, inutile a tout autre chose : qui seruira,  
 comme i' espere, d'excuse a ma stupidité, de ne pouuoir 10  
 comprendre l'idée par laquelle nous deuons iuger com-  
 ment l'ame (non estendue & immaterielle) peut mouuoir le  
 corps, par celle que vous auez eu autrefois de la pesan-  
 teur<sup>a</sup>; ni pourquoy cette puissance, que vous luy auez  
 alors, sous le nom d'vne qualité, faussement attribuée, de 15  
 porter le corps vers le centre de la terre, nous doit plustôt  
 persuader qu'un corps peut estre poussé par quelque chose  
 d'immateriel, que la demonstration d'vne verité contraire  
 (que vous promettez en vostre physique) nous confirmer  
 dans l'opinion de son impossibilité: principalement, puisque 20  
 cette idée (ne pouuant pretendre a la mesme perfection &  
 realité obiectiue que celle de Dieu) peut estre feinte par  
 l'ignorance de ce qui veritablement meut ces corps vers le  
 centre. Et puisque nulle cause materielle ne se presentoit  
 aux sens, on l'auroit attribué a son contraire, l'imma- 25  
 teriel, ce que neanmoins ie n'ay iamais pu conceuoir  
 que comme vne negation de la matiere, qui ne peut auoir  
 aucune communication avec elle.

9 qui] ce qui (F. de C.).

a. Voir ci-avant p. 667, l. 18.



Et i'auoue qu'il me feroit plus facile de conceder la matiere & l'extension a l'ame, que la capacité de mouuoir vn corps & d'en estre emeu, a vn estre immateriel. Car, si le premier se faisoit par information, il faudroit que les  
 5 esprits, qui font le mouuement, fussent intelligens, ce que vous n'accordez a rien de corporel. Et encore qu'en vos Meditations Metaphysiques, vous montrez la possibilité du second, il est pourtant tres difficile a comprendre qu'une  
 10 ame, comme vous l'auiez descrite, apres auoir eu la faculté & l'habitude de bien raisonner, peut perdre tout cela par quelques vapeurs, & que, pouuant subsister sans le corps & n'ayant rien de commun avec luy, elle en soit tellement regie.

Mais, depuis que vous auez entrepris de m'instruire, ie  
 15 n'entretiens ces sentimens que comme des amis que ie ne crois point conseruer. m'assurant que vous m'expliquerez aussi bien la nature d'une substance immaterielle & la maniere de ses actions & passions dans le corps, que toutes  
 20 les autres choses que vous auez voulu enseigner. Je vous prie aussi de croire que vous ne pouuez faire cette charité a personne, qui soit plus sensible de l'obligation qu'elle vous en a, que

Vostre tres affectionnée amie,

ELISABETH.

25 Ce 10<sup>me</sup> de Iuin.

Monsieur Descartes.

3 emeu] meu (F. de C.).

## CCCIX.

DESCARTES A VORSTIUS.

[Egmond du Hoef], 19 juin 1643.

COPIE MS., Leyde, Bibl. de l'Univ., *Collection Huygens*.

Clarissimo Viro

D. Adolpho Vorstio, Medicinæ Professori dignissimo,  
R. Des Cartes S. D.

Iam præmonuerat Dominus Van Berghen te aliquid  
literarum ad me missurum, sed nihil de ipsarum argu- 5  
mento significauerat; idcirco hæ, quas nunc accipio,  
non modo mihi sunt pergratæ, sed etiam expectatæ.  
Ac quia ex illis intelligo te quamprimum scire velle  
quæ sit mea opinio de Spiritibus in humano corpore  
contentis, illam paucis hîc exponam. 10

Noſti me in Phyiicâ nihil aliud conſiderare quàm  
magnitudines. figuras, ſitus & motus particularum ex  
quibus corpora conſtant; nam quamuis omne corpus  
ſit diuiſibile in infinitum, non tamen dubium eſt quin 15  
ſint quædam eius partes in quas facilius diuidi poteſt  
quàm in alias. Quod optime norunt Medici, qui di-  
cere ſolent: quædam corpora eſſe tenuiorum partium,  
alia craſſiorum &c.

Noſti etiam me, ex eo quod nullum vacuum dari  
poſſit, & tamen in omnibus corporibus terreſtribus 20  
multi exigui meatus appareant, concludere iſtos mea-  
tus materiâ quâdam ſubtili repleti; ac nullam aliam

ponere differentiam inter materiam istam subtilem & corpora terrestria, quàm quod constat particulis multo minoribus, & quæ sibi mutuo non adhærentes celerissime semper mouentur: unde fit vt, transeundo per  
 5 corporum terrestrium meatus, & in particulas ex quibus corpora ista componuntur impingendo, sæpe illas concutiant, vel etiam ab inuicem separent, ac quasdam secum abripiant.

Atque illæ, quæ sic a materiâ subtili abripiuntur,  
 10 componunt Aerem, Spiritus & Flammam. Magna autem differentia est inter aerem & flammam, in eo quod particulæ terrestres, quæ flammam componunt, multo celerius agantur quàm illæ quæ aerem conflant. Sed spiritus sunt quid medium inter vtrumque: maior  
 15 enim in ipsis agitatio esse intelligitur, quam in aere quieto & quàm in flammâ. Et quoniam a motu tardo ad velociorem transitur per infinita media, omne corpus constans ex particulis terrestribus, materiâ subtili innatantibus, & magis agitatis quàm quæ aerem componunt, sed minus quàm quæ flammam, Spiritus dici  
 20 potest.

Quod autem sint multi tales spiritus in humano corpore, facile demonstratur. Nam, primo, in ventriculo fit ciborum solutio ope caloris; calor autem nihil aliud est, quàm agitatio particularum materiæ  
 25 maior solito, vt in Meteoris explicui<sup>a</sup>; et spiritus fiunt ex illis particulis corporum terrestrium, quæ omnium facillime soluuntur. Ac proinde necesse est multos spiritus, ex cibus in ventriculo contentis, simul cum chylo  
 30 in venas transire, qui Spiritus dicuntur Naturales.

Augenturque in hepate & in venis a calore, hoc est, ab agitatione quæ ibi fit, & cuius ope, dum chylus in sanguinem elaboratur, plures eius particulæ ab inuicem separantur, atque ita plures in eo spiritus generantur. Deinde ille sanguis in cor incidens, a calore, qui ibi maior est quàm in venis, subito rarefit & intumescit; unde oritur cordis & arteriarum omnium pulsatio, atque hæc rarefactio multas rursus sanguinis particulas a se mutuo seiungit, & ita ipsas in spiritus conuertit, qui Spiritus dicuntur a Medicis Vitales.

Denique sanguinis e corde egredientis per magnam arteriam particulæ, quammaxime agitatae, rectâ pergunt per arterias carotides versus medium cerebri, eiusque cauitates ingrediuntur, vbi, a reliquo sanguine separatae, Spiritus Animales componunt. Nec aliam causam esse existimo, cur ibi a reliquo sanguine separentur, quàm quod meatus, per quos cerebrum ingrediuntur, sint tam angusti vt reliquo sanguini transitum præbere non possint.

Hi autem Spiritus Animales a cauitatibus cerebri per neruos in omnes corporis musculos fluunt, vbi mouendis membris inferuiunt. Et tandem per insensibilem transpirationem ex corpore discedunt; non tantum ij qui transierunt per neruos, sed alij etiam qui tantum versati sunt in arterijs aut venis. Quippe id omne quod per insensibilem transpirationem ex animalis corpore discedit, hoc ipso Spiritûs formam habet. Atque idcirco admodum miror aliquem esse qui neget dari Spiritus in animalibus, nisi forsan disputet de nomine, ac nolit particulas corporum terrestrium,

a se mutuo seiunctas & celerrime agitatas, Spiritus vocari.

Hæc sunt quæ de illorum ortu & motu nunc occurrunt, vnde eorum varietas & vires & vsus facile colliguntur. Nempe nulla fere est diuersitas inter Naturalem & Vitalem, nec illi duo a sanguine sunt seiuncti. Solus Animalis purus est, sed variæ in eo sunt vires, pro diuersitate particularum ex quibus componitur. Hinc Spiritus, ex vino eliciti & nimiâ copiâ in cerebrum ascendentes, causant ebrietatem; ex opio, somnum, & sic de cæteris. Hæc autem forte clariora fient, caput primum, secundum & quartum Tractatus mei de Meteoris legenti; quæ enim ibi scripsi de vaporibus, exhalationibus & ventis, facile ad Spiritus referri possunt.

Ago maximas gratias, quod meam causam contra obtrectatores peramice defenderis, quod mihi iam ante ab alijs fuerat nunciatum. Legi libellum quem remitto, nihilque in eo notaui, nisi rabiem putari ab authore esse anginæ speciem; quod non parvæ esset utilitatis ad inueniendam eius curationem, si esset verum; sed mihi non fit verisimile, quia interdum nonnulli, rabie vexati, mentis compotes fuerunt, atque hi facile significare potuissent se anginâ laborare; sicque id iam vulgo esset notum. Rogo vt me, tibi addictissimum, amare pergas. Vale.

19 Iunij 1643.

## CCCX.

DESCARTES A ÉLISABETH.

Egmond du Hoef, 28 juin 1643.

Texte de Clerselier, tome I, lettre 30, p. 93-97.

« A Madame Elizabeth, Princesse Palatine, etc. », dit Clerselier, sans donner de date, Mais la Bibliothèque de l'Université de Leyde possède jusqu'à trois copies MSS. de cette lettre, toutes trois datées « d'Egmond, 28 juin 1643 ». D'ailleurs la lettre suivante d'Elisabeth (lettre CCCXI) donne la même date du 28 juin. De ces trois copies, la troisième (p. 86 d'un « Codex Perizonianus, in-4, n° 5 foliorum ») est postérieure à l'édition de Clerselier; les deux autres, qui se trouvent avec la collection des lettres à Wilhelm, ne présentent, non plus que celle-là, que des variantes insignifiantes, qui sont souvent, on le verra, des leçons fautives. C'est pourquoi nous préférons nous en tenir au texte de Clerselier, imprimé sur une minute authentiqué. L'exemplaire de l'Institut offre quelques corrections, faites, semble-t-il, sauf une, p. 691, l. 23-24, pour rajeunir le style, ou même, chose curieuse, pour imposer une orthographe de pure convenance (« Ame », avec une majuscule, au lieu de « ame »). Ajoutons qu'une première traduction latine de cette lettre fut publiée, même avant le texte français, par Pierre Borel dans son *Compendium Vitæ Cartesii*, en 1653, sans date d'ailleurs (p. 50-56, édit. 1676). — Descartes répond ici à la lettre CCCVIII, ci-avant p. 683, et Elisabeth lui répondra, lettre CCCXI (tome IV), du 1<sup>er</sup> juillet.

Madame,

J'ay tres-grande obligation à vostre Alteffe de ce que, apres auoir éprouué que ie me fuis mal expliqué en mes precedentes, touchant la question qu'il luy a plû me proposer, elle daigne encore auoir la patience

5

5 auoir encore.

de m'entendre sur le mesme sujet, & me donner occasion de remarquer les choses que j'auois obmises. Dont les principales me semblent estre, qu'apres auoir distingué trois genres d'idées ou de notions primitives qui se connoissent chacune d'une façon particulière & non par la comparaison de l'une à l'autre, à sçauoir la notion que nous auons de l'ame, celle du corps, & celle de l'union qui est entre l'ame & le corps, ie deuois expliquer la difference qui est entre ces trois sortes de notions. & entre les operations de l'ame par lesquelles nous les auons, & dire les moyens de nous rendre chacune d'elles familiere & facile; puis en suite. ayant dit pourquoy ie m'estois seruy de la comparaison de la pesanteur. faire voir que, bien qu'on veuille conceuoir l'ame comme materielle (ce qui est proprement conceuoir son union avec le corps), on ne laisse pas de connoistre, par apres, qu'elle en est separable. Ce qui est, comme ie croy, toute la matiere que vostre Altesse m'a icy prescrite.

Premierement, donc, ie remarque vne grande difference entre ces trois sortes de notions, en ce que l'ame ne se conçoit que par l'entendement pur: le corps, c'est à dire l'extension, les figures & les mouuemens, se peuuent<sup>a</sup> aussi connoistre par l'entendement seul, mais beaucoup mieux par l'entendement aidé de l'imagination; et enfin, les choses qui appartiennent à l'union de l'ame & du corps, ne se connois-

<sup>4</sup> de *omis*. — <sup>6</sup> comparaison *omis*. — <sup>20</sup> vne *omis*. — <sup>26</sup> de l'une de l'autre. — <sup>18</sup> comme par.

a. *Institut*: la chose etendue, avec ses figures et ses mouuemens, se peut bien...

sent qu'obscurément par l'entendement seul, ny mesme par l'entendement aidé de l'imagination; mais elles se connoissent tres-clairement par les sens. D'où vient que ceux qui ne philosophent iamais, & qui ne se seruent que de leurs sens, ne doutent point que l'ame ne 5  
meuve le corps, & que le corps n'agisse sur l'ame; mais ils considerent l'un & l'autre comme vne seule chose, c'est à dire, ils conçoient leur vnion; car concevoir l'vnion qui est entre deux choses, c'est les concevoir comme vne seule. Et les pensées Metaphysiques, 10  
qui exercent l'entendement pur, seruent à nous rendre la notion de l'ame familiere; & l'étude des Mathematiques, qui exerce principalement l'imagination en la consideration des figures & des mouuemens, nous acoutume à former des notions du corps bien distinctes; et enfin, c'est en vsant seulement de la vie & des conuersations ordinaires, & en s'abstenant de mediter & d'étudier aux choses qui exercent l'imagination, qu'on apprend à concevoir l'vnion de l'ame & du 15  
corps. 20

J'ay quasi peur que vostre Altesse ne pense que ie ne parle pas icy serieusement; mais cela seroit contraire au respect que ie luy dois, & que ie ne manqueray iamais de lui rendre. Et ie puis dire, avec verité, que la principale regle que j'ay tousiours obseruée en mes 25  
études, & celle que ie croy m'auoir le plus seruy pour acquérir quelque connoissance, a esté que ie n'ay iamais employé que fort peu d'heures, par iour, aux pensées qui occupent l'imagination, & fort peu d'heures, par an, à celles qui occupent l'entendement 30

3 le sens. — 4 *second* qui *omis*. — 5 leur sens. — 9 c'est] est.



seul, & que j'ay donné tout le reste de mon temps au  
relasche des sens & au repos de l'esprit; mesme ie  
conte, entre les exercices de l'imagination, toutes les  
conuerfations serieuses, & tout ce à quoy il faut auoir  
5 de l'attention. C'est ce qui m'a fait retirer aux champs;  
car en'core que, dans la ville la plus ocupée du monde,  
ie pourrois auoir autant d'heures à moy, que i'en em-  
ploye maintenant à l'étude, ie ne pourrois pas toutes-  
fois les y employer si vtilement, lors que mon esprit  
10 seroit lassé par l'attention que requert le tracas de la  
vie. Ce que ie prens la liberté d'écrire icy à vostre  
Altesse, pour luy témoigner que j'admire veritable-  
ment que, parmy les affaires & les soins qui ne man-  
quent iamais aux personnes qui sont ensemble de  
15 grand esprit & de grande naissance, elle ait pû vaquer  
aux meditations qui sont requises pour bien connoi-  
stre la distinction qui est entre l'ame & le corps.

Mais j'ay iugé que c'estoit ces meditations, plustost  
que les pensées qui requerent moins d'atention, qui  
20 luy ont fait trouuer de l'obscurité en la notion que  
nous auons de leur vnion; ne me semblant pas que  
l'esprit humain soit capable de conceuoir bien distin-  
ctement, & en mesme temps, la distinction d'entre  
l'ame & le corps, & leur vnion; à cause qu'il faut, pour  
25 cela, les conceuoir comme vne seule chose, & ensemble  
les conceuoir comme deux, ce qui se contrarie. Et  
pour ce suiet, (suposant que vostre Altesse auoit en-  
core les raisons qui prouuent la distinction de l'ame  
& du corps fort presentes à son esprit, & ne voulant  
30 point la supplier de s'en défaire, pour se représenter la

ô ville] vie. — du monde] des villes.

notion de l'union que chacun éprouve toujours en  
 soy-mesme sans philosopher ; à sçavoir qu'il est vne  
 seule personne, qui a ensemble vn corps & vne pen-  
 sée, lesquels sont de telle nature que cette pensée  
 peut mouvoir le corps, & sentir les accidens qui luy<sup>a</sup> 5  
 arriuent), ie me suis seruy cy-deuant<sup>b</sup> de la compa-  
 raison de la pesanteur & des autres qualitez que nous  
 imaginons communement estre vnies à quelques corps,  
 ainsi que la pensée est vnies au nostre ; & ie ne me suis  
 pas soucié que cette comparaison clochast en cela que 10  
 ces qualitez ne sont pas reelles, ainsi qu'on les ima-  
 gine, à cause que j'ay crû que vostre Alteſse estoit desia  
 entierement persuadée que l'ame est vne substance  
 distincte du corps.

Mais, puis que vostre Alteſse remarque qu'il est plus 15  
 facile d'attribuer de la matiere & de l'extension à  
 l'ame, que de luy attribuer la capacité de mouvoir vn  
 corps & d'en estre muë, sans auoir de matiere, ie la  
 supplie de vouloir librement attribuer cette matiere &  
 cette extension à l'ame ; car cela n'est autre chose que 20  
 la conceuoir vnies au corps. Et après auoir bien conceu  
 cela, & l'auoir éprouué en soy-mesme, il luy fera aisé  
 de considerer que la matiere qu'elle aura attribuée à  
 cette pensée, n'est pas la pensée mesme, & que l'exten-  
 sion de cette matiere est d'autre nature que l'exten- 25  
 sion de cette pensée, en ce que la premiere est deter-  
 minée à certain lieu, duquel elle exclut toute autre  
 extension de corps, ce que ne fait pas la deuxiême. Et

15 que *omis.* — 26 en ce que] & icy (2<sup>e</sup> copie).

a. Clerselier : *leur.* La 2<sup>e</sup> copie de Leyde donne déjà *luy.*

b. Page 667, l. 18.

ainſi voſtre Alteſſe ne laiffera pas de reuenir aife-  
ment à la connoiſſance de la diſtinction de l'ame & du  
corps, nonobſtant qu'elle ait conceu leur vnion.

Enfin, comme ie croy qu'il eſt tres-neceſſaire d'auoir  
5 bien compris, vne fois en ſa vie, les principes de la Me-  
taphyſique, à cauſe que ce ſont eux qui nous donnent  
la connoiſſance de Dieu & de noſtre ame, ie croy  
auſſi qu'il ſeroit tres-nuiſible d'occuper ſouuent ſon  
entendement à les mediter, à cauſe qu'il ne pourroit ſi  
10 bien vacquer aux fonctions de l'imagination & des  
ſens; mais que le meilleur eſt de ſe contenter de re-  
tenir en ſa memoire & en ſa creance les concluſions  
qu'on en a vne fois tirées, puis employer le reſte du  
temps qu'on a pour l'étude, aux penſées où l'entende-  
15 ment agit avec l'imagination & les ſens.

L'extreme deuotion que i'ay au ſeruice de voſtre  
Alteſſe, me fait eſperer que ma franchise ne luy ſera  
pas deſagreable, & elle n'auroit engage icy en vn  
plus long diſcours, où i'euffe taſché d'éclaircir à cette  
20 fois toutes les difficultez de la queſtion propoſée;  
mais vne ſaſcheuſe nouuelle que ie viens d'apprendre  
d'Vtrech, où le Magiſtrat me cite\*, pour verifier ce  
que i'ay écrit d'un de leurs Miniſtres, combien que ce  
ſoit vn homme qui m'a calomnié tres indignement,  
25 & que ce que i'ay écrit de luy, pour ma iuſte défenſe,  
ne ſoit que trop notoire à tout le monde, me con-  
traint de finir icy, pour aller conſulter les moyens de  
me tirer, le plutôſt que ie pourray, de ces chicaneries.  
Ie ſuis, &c.

1 lairra. — 15 le ſens. — 26 combien... monde paren-  
19 éclaircir] eſpacer. — 23- thèſe. — 29 &c.] Mad<sup>e</sup>, de

Page 695, l. 22. — Il s'agit des suites fâcheuses qu'eut pour Descartes la publication de l'*Epistola ad Voetium*, fin de mai 1643 (voir ci-avant p. 680, l. 2, etc.). « Il en envoya », dit Baillet, « des exemplaires aux deux » Consuls ou Bourgmaistres d'Utrecht [*en marge* : Vanleew et Vander » Hoolck] par deux personnes des plus qualifiées de la ville, qui leur » firent des compliments de sa part. Mais les intrigues et les procédures » de Voetius avoient déjà préoccupé la plupart des Magistrats en faveur » d'une personne aux intérêts de laquelle ils croyoient l'honneur de leur » religion attaché [*en marge* : V. l'Ecrit intit. *Aengevangen Proce-* » *dueren*]. » (*La Vie de M. Descartes*, II, 190.)

Au reste, voici, tirés des Archives de la Ville d'Utrecht, *Notulen der Utrechtsche Vroedschap*; les documents officiels sur cette affaire : 1° le 5 juin (15 juin, *nouveau style*) 1643, nomination d'une commission pour examiner l'épître de Descartes; 2° le 13 juin (23 juin), citation à comparaître devant le *Vroedschap*. Descartes venait précisément de recevoir cette citation, lorsqu'il écrivit à Elisabeth, le 28 juin.

1° « 'S Maendaechs den 5<sup>en</sup> Juny 1643. — D'heeren Mr François van de » Pol ende Peter van Leeuwen syn versocht ende gecommitteert omme » mette heeren professoren Dematio ende Mathaeo te examineren seecker » boeckgen uytgegeven by D. Descartes tegens D. Voetium ende de » Vroetschap te dienen van advys. »

2° La citation fut imprimée, en forme de placard, tout entière sur le *recto* d'une feuille qui fut sans doute affichée. On en trouve un exemplaire à la Bibliothèque royale de La Haye, *Pamflet 5023* :

« De Vroetschap der Stadt Utrecht in ervaringe gecomen sijnde, dat » onlanghs is uyt-ghegeven ende verspreyt wordt, seecker Boeckgen, in » dit Jaer 1643 ghedruckt tot Amsterdam, by LOUIS ELSEVIER, geintitu- » leert : *Epistola Renati des Cartes ad celeberrimum virum etc.*, ende » niet langh te vorens seeckeren Brief, daer van het opschrift is : *Admo-* » *dum Reverendo Patri Dineto, etc.*, ende dat in 't laetste uyt-ghegevene » den naem van seecker Persoon, sijnde binnen dese Stadt in publicque » bedieninghe, door-gaens werdt ghespelt, ende sijn actien, leven, omme- » gangh, manieren, studien, leere ende institutien sulcx werden beschre- » ven, dat nae het oordeel van onpartydighe ende hun dies verstaende » Mannen, welcker advijs daer over is versocht, sodanighe Persoon in » humeur ende conditie daer by beschreven, niet alleen onnut, maer oock » ten hoochsten schadelick soude wesen in eenighe publicque bedie- » ninghe, soo vande Academie, als vande Kerck. Waer-omme Wy 't selve » ter herten nemende, ende overleydt hebbende, hoe de waerheydt der » saecke best nae ghespeurt, de gherustheydt der Stadt, den dienst vande » Kercke al-hier, mitsgaders het floreren der Academie ten hoochsten

V. A. le tres humble & tres  
obeissant s'eruiteur, DESCARTES.  
Du Hoef en Egmond, le 28

Iuin 1643. Ou 2<sup>e</sup> copie : D'Eg-  
mont op de Hoef, le 28 Iuin  
1643.

» ghevordert, alle onrust, onstichtinghe ende aenstootelicheden gheweert  
 » mochten worden, goedt ghevonden hebben de saecke naerder te onder-  
 » soecken : Tot welcken eynde wel van meeninghe souden sijn den voor-  
 » naemden *des Cartes*, indien hy onder de Jurisdiction onser Stadt sich  
 » onthielde, te constringeren sijne voorsz twee Tractaten, met bewijs  
 » daertoe-dienende te munierem, om den Persoon daer-inne ghementio-  
 » neert daer tegens ghehoort, alsdan ghedaen te worden, sulcx die æquiteyt  
 » der saecke, ende het beste der Academie ende Kercke soude vereysschen.  
 » Dan aen-ghesien den voornaemden *des Cartes* sich onthoudt buyten  
 » deser Stadts Jurisdiction, ende datmen al-hier onseecker is vande plaetse  
 » sijner residentie : Soo ist, Dat Wy goedt ghevonden hebben by Publi-  
 » catie bekend te maecken, dat den selven *des Cartes* sich al-hier binnen  
 » Utrecht sal moghen in-stellen binnen den tijdt van drie weecken  
 » 'ghenietende ten dien fine vry acces ende reces; omme den inne-houden  
 » vande voorsz. Tractaten sulcx te verifien, als hy sal oordelen tot sijne  
 » intentie dienstich te wesen, ende den voornaemden Persoon daer tegens  
 » ghehoort, ende sijn bewijs ghesien, voorts ghedaen te worden naer  
 » behoren. Ende om dat den voornaemden *des Cartes* hier van te beter  
 » kennisse sal connen becomen, hebben 't selve al-omme, sulcx men  
 » Stadts Publicatien ghewoon is, doen affigeren. »

« Aldus gepubliceert naer voor-gaende Clock-luydinge vanden Stadt-  
 » huysse t' Utrecht, *more solito*, op den XIII<sup>en</sup> Junij 1643. By my, C. DE  
 » RIDDER. » (T'UTRECHT, *Ghedrukt by AMELIS JANSZ VAN PADDENBURCH,*  
*Ordinaris Drucker, woonende inde Lijnmerckt, inde Boeck-Druckerye,*  
*Anno 1643.*)

Descartes répondra à cette citation, le 6 juillet, tome IV, lettre CCCXIV.  
 On y trouvera (aux *Additions*) la traduction des textes flamands ci-dessus.



# ADDITIONS





# ADDITIONS

---

---

## LETTRE CXCH, PAGES 72 A 88.

Des circonstances exceptionnelles m'ayant empêché, pour cette lettre, de faire en temps utile la seconde collation du texte imprimé et de l'autographe, j'indique ci-après les leçons à rétablir (T.).

*Corrections de mots.* — P. 76, l. 22, au lieu de pensons, lire pofons. — P. 79, l. 2. Descartes avait bien écrit d'abord les mots; mais il a ensuite corrigé ces mots. — P. 79, l. 24, après en vn quart (mots qui terminent une page de l'autographe), ajouter d'heure (mis au-dessous dans la marge inférieure comme un renvoi à la page suivante). — P. 80, l. 16, lire ce qui m'a fait croire. — [P. 81, note b, lire lettre CCX du 28 octobre 1640.]

*Corrections orthographiques.* — P. 74, les lettres de la figure et celles qui leur correspondent dans le texte sont minuscules. — P. 74, l. 20 : obeift. — l. 22 : appuie. — P. 75, l. 24 : D'où. — P. 76, figure : Le corps M est représenté ovale; il y a deux lettres C, l'une à droite, l'autre à gauche de A. — P. 76, l. 10 : apres. — P. 79, figure : Les corps B, A, C sont représentés par des cercles sur une ligne verticale (B est le plus haut). — P. 80, l. 13 : remue. — P. 82, l. 17 : conchoïdes. — P. 83, l. 6 : nues. — P. 87, l. 9 : void. — l. 10 : nuës.

*Enfin l'autographe porte l'adresse :*

Au Reuerend Pere  
Le Reu<sup>nd</sup>. Pere Mercenne  
Religieux de l'ordre des Minimes  
en leur couuent proche de la place  
Royalle  
A Paris.

## LETTRE CXCIH, PAGE 92.

*Ajouter à l'éclaircissement.* — Les deux filles aînées de David Le Leu de Wilhelm, Constantia (Tet), née le 21 décembre 1633, et Ægidia (Ida), née au commencement de 1635, sont assez fréquemment mentionnées dans la *Correspondance de Christiaan Huygens*, en cours de publication par les soins de la Société hollandaise des Sciences. Elles ont toutes deux dépassé la cinquantaine sans se marier, mais on ne rencontre aucune allusion à une infirmité de l'une ou de l'autre. La probabilité n'en reste pas moins que la malade de 1640 ait été l'une d'elles, et même plutôt l'aînée, Constantia, si la maladie a été plusieurs années à se former, comme semble bien le dire Descartes (plus haut, p. 93, l. 4-8).

## LETTRE CXCV, PAGE 96.

*Ajouter à l'éclaircissement.* — C'est à tort que Baillet, dans le passage que nous avons reproduit, suppose que Mersenne aurait fait, avant juillet 1640, le voyage en Italie dont il avait formé le projet en janvier (voir p. 15, l. 20). Il est aisé de constater, par les lettres de Descartes du premier semestre de cette année 1640, que le Minime n'a pu, pendant cette période, entreprendre aucun voyage.

## LETTRE CC, PAGE 149.

*L'autographe porte l'adresse :*

Au Reuerend Pere  
Le Reu<sup>nd</sup>. Pere Mercenne  
Religieux de l'ordre des peres  
Minimes en leur Couuent proche  
de la place royale  
A Paris.

13 S (*marque du port*).

## LETTRE CCXIV, PAGE 234, LIGNE 6.

Ce « Discours de la reflexion » ne serait-il pas l'écrit de Hobbes, qui fera l'occasion de la lettre CCXXVIII du 21 janvier 1641 (p. 287)? Il

faudrait alors admettre que Mersenne, en novembre 1640, aurait simplement annoncé l'envoi de ce Discours, envoi qui n'était pas encore effectué à la fin de décembre (voir p. 275, l. 20).

Quant à l'autre Discours, « du flux et du reflux », nous n'avons rencontré aucune indication qui paraisse s'y rapporter (sauf p. 657, l. 28?).

#### LETTRES CCXXXIX ET CCXL, PAGES 369 A 375.

La circonstance, que Clerselier ait signalé comme incomplètes deux minutes de lettres de Descartes à Regius (nos lettres CCXXXIX et CCLVI) ne doit pas faire conclure que les autres minutes se soient, au contraire, trouvées entières et bien distinctes les unes des autres, ni que Clerselier se soit abstenu de rattacher ensemble des morceaux appartenant à des lettres différentes, comme il l'a fait si souvent pour la correspondance avec Mersenne, par exemple. Tout au contraire, il serait aisé de montrer que les minutes des lettres à Regius, quoique sans doute primitivement classées ensemble, se sont trouvées dans un désordre irremédiable, et que, d'un autre côté, la série, vue par Baillet, des lettres de Regius à Descartes, n'était nullement complète.

Dans ces conditions, pour expliquer les rapports entre les lettres CCXXXIX et CCXL, le plus simple est sans doute d'admettre qu'on a là, en réalité, trois lettres ou des fragments de trois lettres.

La première en date serait représentée par la première partie de la lettre CCXL (jusqu'à *Gaudeo*, p. 373, l. 29, qui semble bien un début); cette lettre serait immédiatement antérieure à la soutenance des thèses du 17/27 avril 1640; il est, en effet, assez probable que Regius aura, à propos de ces thèses, consulté Descartes dès avant la soutenance et non pas seulement après, par sa lettre CCXXXVIII du 1<sup>er</sup> mai, ainsi que le prétend Baillet.

Dans cette première lettre (p. 371, l. 12 à p. 372, l. 8), Descartes avait condamné la formule de Regius sur l'*anima triplex*: il semble que Regius l'ait défendue (dès avant le 1<sup>er</sup> mai?) et ait ainsi provoqué une réponse dont il ne reste que le fragment CCXXXIX. Descartes ne fait guère d'ailleurs qu'y reprendre les objections déjà contenues dans sa lettre précédente.

Enfin, le surlendemain de l'envoi de cette seconde lettre, Descartes répond, probablement poste pour poste, à celle que Regius lui a écrite le 1<sup>er</sup> mai. Cette réponse est représentée par la fin de notre pièce CCXL (depuis *Gaudeo*).

#### LETTRE CCXLII, PAGES 378 A 382.

Comme il a été indiqué dans le prolégomène p. 378, cette lettre ou plutôt ce fragment se trouvait en latin dans les minutes de Descartes. S'y

trouvait-il également en français ou bien Clerselier en aura-t-il fait une version sans le dire? Il est difficile de se prononcer sûrement, quoique la seconde hypothèse paraisse la moins probable. D'autre part, il est assez douteux que la minute latine ait été, dans ce cas particulier, employée pour l'édition d'Amsterdam. Cependant, comme le fait reste possible, nous croyons devoir reproduire ici le texte de cette édition, puisqu'il a quelque chance de représenter une rédaction de Descartes, tout aussi bien que le texte français donné dans le corps du volume.

Quod ad liberum arbitrium, prorsus sentio cum R. P., atque, vt sententiam meam clarius explicem, velim, primo, notari indifferentiam mihi videri proprie significare statum istum in quo voluntas reperitur, cum illa non fertur, vllâ cognitione veri aut boni, ad partem vnam potius quàm ad aliam amplectendam; illamque hoc sensu sumpsî, vbi dixi *infimum libertatis gradum in hoc consistere, quod possimus nosmet determinare ad res eas, ad quas sumus prorsus indifferentes*. Sed forsan, per indifferentiam, alij intelligunt positivam hanc, quâ pollemus, facultatem determinandi nos ad contrariorum alterutrum, hoc est ad prosequendum aut fugiendum, ad affirmandum aut negandum vnum idemque. Atque hic dicam me nunquam negasse quin positiva hæc facultas esset in voluntate. Contra enim existimo eam adesse, non solum quoties voluntas determinat se ad istud genus actionum, in quibus nullo rationis pondere in vnam partem potius quàm in aliam partem inclinatur, sed etiam in omnibus eius alijs actionibus : ita vt voluntas nunquam se determinet, quin illam exerceat; eousque vt, etiam cum euidensissima aliqua ratio nos ad aliquid inclinât, licet, *moraliter* loquendo, vix possimus contrarium facere, tamen, *absolute* loquendo, possimus. Est enim semper nobis liberum abstinere a prosequendo aliquo bono quod fit

nobis clarissime notum, aut ab admittendâ veritate quâpiam euidente, modò solum cogitemus bonum esse hoc ipso testari arbitrij nostri libertatem.

Præterea, aduertendum est libertatem in actionibus  
5 voluntatis considerari posse, aut antequam exerceantur, aut eo quo exercentur momento.

Certum autem est libertatem, consideratam in actionibus voluntatis antequam illæ exerceantur, comprehendere indifferentiam sumptam in secundo sensu,  
10 prout illum modò exposui, non verò sumptam in priore : hoc est, voluntatem nostram, antequam determinata fuerit, semper liberam esse, & potentiam habere eligendi contrariorum alterutrum; at verò illa non est semper indifferens : contra enim nunquam de-  
15 liberamus, nisi vt nos eo statu eximamus, in quo nescimus quam amplectamur partem, aut certe ne in illum incidamus. Et quanquam iudicium nostrum alienis imperijs opponendo, soleamus dicere nos esse liberiores in ijs quæ nobis imperata non fuerint, & in  
20 quibus proprium nostrum iudicium sequi liceat, faciendis, quàm in ijs quæ nobis aut imperata aut interdicta fuerint; nihilominus, iudicia nostra siue cogitationes alias alijs opponendo, haud possumus eodem modo dicere nos esse liberiores in ijs faciendis, quæ  
25 nobis neque bona neque mala videntur, aut in quibus tantundem videmus mali quantum boni. quàm in ijs in quibus videmus longe plus boni quàm mali. Libertatis enim magnitudo consistit aut in magnâ facultate ad se determinandum, aut in magno vsu positivæ huius potentie quam habemus sequendi deter-  
30 riora, etiam cùm meliora videamus. Atqui. si ea

amplectamur quæ ratio nostra nobis suadet esse bona, tum nos facile admodum determinamus; si verò contrarium fecerimus, maiorem tum potentiæ istius vsum facimus; atque ita liberius semper agere possumus in rebus ijs in quibus plus boni quàm mali videmus, 5 quàm in ijs quas vocamus indifferentes. Atque etiam hoc sensu verum est dicere nos multo minus libere ea facere quæ nobis imperata fuerunt, & ad quæ vltro nequaquam ferremur, quàm ea quæ nobis non fuerunt imperata. Quia nempe iudicium, quod nobis suadet ista esse difficilia, aduersatur alteri iudicio quod nos monet bonum esse ea facere quæ iussa fuerunt; quæ quidem duo iudicia, quo æquabilius nos mouent, 10 eo etiam magis indifferentiam inducunt, eo sensu sumptam quo<sup>a</sup> primum explicui: hoc est indifferentiam 15 eam quæ voluntatem constituit in eo statu in quo se determinare nequeat.

Iam autem libertas, considerata in voluntatis actionibus, quo momento exercentur, indifferentiam nullam continet, quomodocunque sumatur; quia id quod fit, non potest non fieri eo tempore quo fit; itaque libertas tum consistit tantum in facilitate operandi, quæ prout augetur, augetur & libertas; tum autem agere *libere*, siue *libenter* aut *voluntario*, vnum sunt & idem. Atque hoc sensu scripsi *me eo liberius* ad aliquid ferri, quo pluribus rationibus ad id adductus fuerim, siquidem certum est voluntatem nostram moueri tum 20 25 facilius & vehementius.

a. Lire *quem* (?)

## CCXLIII bis.

[16 juin 1641.]

Texte de Clerselier, tome III, p. 475-479.

*La pièce qui suit a été imprimée par Clerselier comme annexe d'une lettre de Descartes (83<sup>e</sup> du tome III), datée du 18 décembre 1648, traitant de questions mathématiques, et dont le destinataire n'est pas nommé. Le titre qu'elle porte doit faire penser qu'elle provient, non pas des minutes de Descartes, mais plutôt d'une copie que le destinataire de la lettre 83 III s'était procurée, et qu'il aura communiquée à Clerselier en même temps que ladite lettre. Quoi qu'il en soit, cette Propositio remonte à l'année 1641; elle a dû être adressée à Mersenne et circuler dès lors parmi les mathématiciens de Paris : voici comment on peut le démontrer. Tout d'abord l'avant-dernier alinéa de la lettre CCLI (septembre 1641) fait mention d'une question de Geometrie que Descartes avait traitée; sa solution avait provoqué une demande d'éclaircissement de la part de Mersenne, demande à laquelle il répond dans cette lettre CCLI; or il suffit de rapprocher le texte de cette réponse de la figure plus loin, p. 712, et en particulier de comparer les énoncés p. 438, l. 4, ci-avant, et p. 714, l. 6-7, ci-après, pour se convaincre que la solution dont il s'agit n'est autre que la Propositio que nous allons reproduire. D'un autre côté, dans la lettre CCXXXVII, du 21 avril 1641, Descartes parle d'une question de M. des Argues, que Mersenne lui avait proposée et dont il s'était occupé, sans pousser les calculs jusqu'au bout; or, dans l'éclaircissement, à la suite de la Propositio ci-après, nous établirons que la question qui y est traitée fut effectivement proposée par Desargues et traitée par Roberval, Mydorge, etc.; d'autre part, la Propositio de Descartes n'épuise que les cas relativement simples de la question de Desargues et se borne à indiquer la marche pour la solution générale. Elle correspond donc au point où Descartes s'était arrêté vers le 15 avril 1641. Sans aucun doute, Mersenne lui demanda d'envoyer sa solution, tout incomplète qu'elle fût, et Descartes satisfait à ce désir avant septembre 1641. Mais comme sa correspondance, dans cet intervalle, ne fait pas d'autre allusion à une question de Geometrie, on est amené à supposer que l'envoi fut fait dans*

*la lettre du 16 juin 1641, laquelle est perdue, sauf le fragment publié plus haut sous le n° CCXLIII. C'est pourquoi nous donnons maintenant la pièce en question sous le n° CCXLIII bis, et en lui assignant la même date du 16 juin 1641.*

PROPOSITIO DEMONSTRATA A D. DESCARTES.

Datâ quâlibet conicâ sectione & puncto extra eius planum vt libet sito, quæritur circulus qui sit basis coni quem describit linea recta, ex dato puncto, vt vertice, circa datam conicam sectionem conuersa; nam, quòd superficies ita descripta sit conica, non dubium est & post inuentum circulum qui sit eius basis, facillè potest demonstrari. 5

SOLVTIO.

Hanc propositionem diuido in tres casus, quorum : 10  
 Primus est cùm data sectio est ellipsis, & eius centro punctum datum perpendiculariter incumbit;  
 Secundus est cùm perpendicularis à puncto dato cadit alibi in axem datæ ellipseos, aut vti libet in axem datæ hyperbolæ aut parabolæ; 15  
 Tertius denique, cùm extra axes cadit.

PRIMVS CASVS.

Datâ ellipsi BOL, & puncto A supra eius centrum D perpendiculariter erecto ad distantiam lineæ AD, duco | lineas AB & AL ab A vertice coni ad B & L 20  
 extremitates minimæ diametri datæ ellipseos. Deinde quæro lineam  $p$ , quæ sit ad AB vt DO est ad DO + DB; itemque lineam  $q$ , quæ sit ad eandem AB vt DO est ad



DO — DB; & lineam  $r$ , quæ fit media proportionalis inter  $p$  &  $q$ . Ac denique, ex centro A, describo circulum cuius radius<sup>a</sup> æquetur lineæ  $r$ : hicque circulus

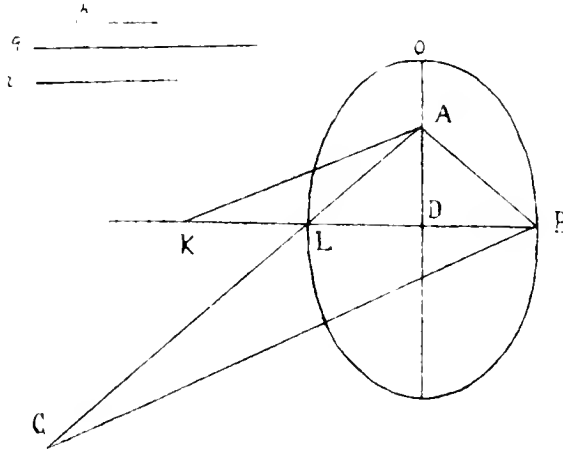

fecat diametrum BL productam in K, ita vt, iunctâ  
 5 lineâ AK, si ex puncto B ducatur ipsi parallela BC.  
 hæc BC est diameter circuli quæfiti, vt faciliè per ana-  
 lyfim demonstratur.

Sequentes autem casus ad hunc reducentur, quia  
 10 facilius erit in ipsis inuenire ellipsim cuius centro in-  
 cumbat perpendicularis à vertice conii, quàm circulum  
 qui fit basis eiusdem conii.

#### SECUNDVS CASVS.

Datâ ellipsi BFC, & puncto A supra punctum E  
 axis BC perpendiculariter erecto ad distantiam lineæ  
 15 AE, ducò lineas BA & CA, sumptâque AL, in lon-  
 giori CA, quæ fit æqualis breuiori BA, habeo lineam

a. cuius I radius *Clersehier*. On peut lire : cuius vnus radius.

BL pro vnâ ex diametris ellipseos cuius centro D punctum A perpendiculariter incumbit. Et alia linea,

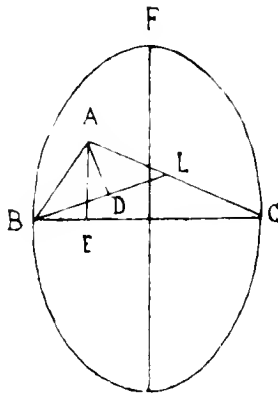

per punctum D ducta lineæ AD perpendicularis & plano sectionis

BFC parallela, in conicâ sectione

vtrimque terminata, est alia eiusdem ellipseos diameter, priori

coniugata. Datis autem coniugatis

diametris ellipseos, ipsa etiam ellipsis est data. Et datâ ellipsi cuius

centro vertex conï perpendiculariter incumbit, inuenitur circulus,

qui sit eiusdem conï basis, modo iam ante explicato.

Item, datâ parabolâ BF, & puncto A supra punctum E axis BC perpendiculariter erecto ad distantiam

lineæ AE, ducio lineam AB, itemque AL æqualem ipsi

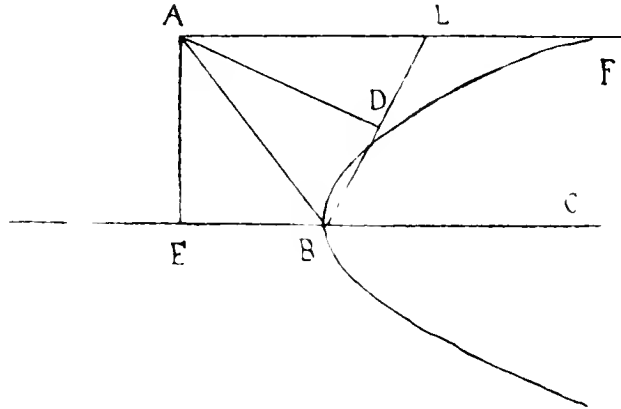

AB ac parallelam ipsi BC; estque BL vna ex diametris ellipseos | cuius centro D punctum A perpendiculariter incumbit. Et alia ipsi coniugata diameter habetur vt supra.

Item, datâ hyperbolâ BF eiusque oppositâ, cuius

5

10

15

20

vertex C, & dato puncto A supra punctum E axis BC perpendiculariter erecto ad distantiam lineæ AE, duco

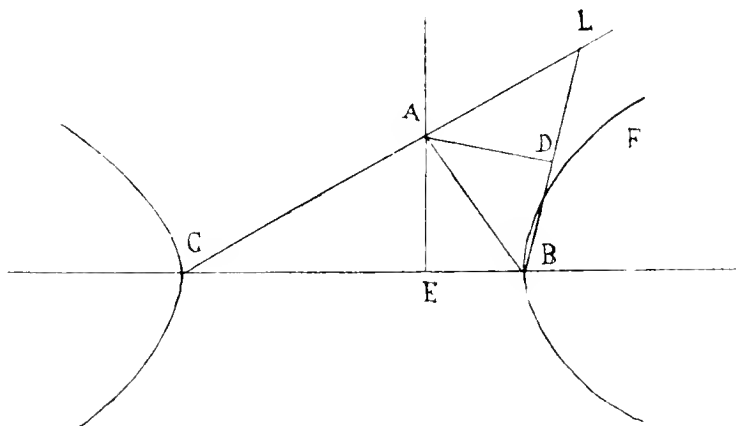

5 lineas BA & CA, sumptâque AL, in longiori CA ultra punctum A productâ, quæ AL sit æqualis breuiori BA, habeo lineam BL pro vnâ ex diametris ellipseos, &c. vt supra.

Item, datâ hyperbolâ BF eiufque oppositâ, cuius

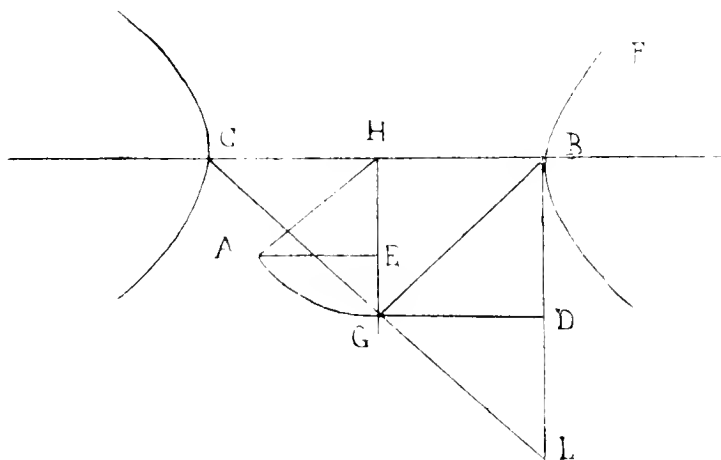

vertex C, & dato puncto A supra punctum E axis secundi HE perpendiculariter erecto ad distantiam

lineæ  $AE$ , in axe  $HE$  sumo  $HG$  æqualem lineæ  $HA$ , & ductis lineis  $BG$  &  $CG$  productâ in  $L$ , ita vt  $GL$  sit æqualis  $BG$ ,  $BL$  est vna ex coniugatis diametris ellipfeos quæsitæ, cuius scilicet centro  $D$  punctum  $A$  perpendiculariter incumbit. Et alia linea, per centrum  $D$  ducta perpendicularis lineæ  $GD$ , siue  $AE$  (litteræ enim  $A$  &  $G$  vnum & idem punctum supra planum  $BCE$ , tanquam in aere | imaginandum, repræsentant)<sup>a</sup>, & plano sectionis  $BFC$  parallela, in conicâ superficie vtrimque terminata, est diameter alteri coniugata vt supra. 5 10

Atque hæc omnia tam clara sunt, vt nullâ demonstratione egere videantur.

### TERTIVS CASVS.

Datâ parabolâ  $BGK$ , cuius vertex  $G$  & pars axis  $GY$  15

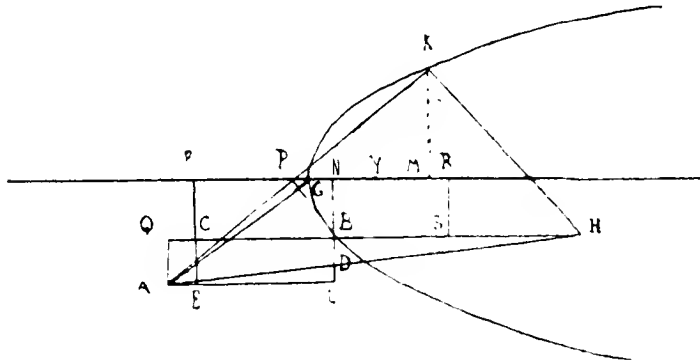

est æqualis mediæ parti lateris recti, datoque puncto  $A$  extra planum sectionis, ex quo perpendicularis  $AE$

a. C'est-à-dire que Descartes fait la construction dans le plan  $BCA$ , rabattu sur celui de la figure (par rotation autour de  $BC$ ), et qu'il considère maintenant ce plan  $BCA$  comme relevé à sa position primitive.

cadit extra axem in E punctum plani sectionis, datæ etiam sunt lineæ :

AG quam voco  $a$ ;

EF, perpendicularis ab E in axem. quam voco  $b$  :

5 FY quam voco  $c$ ;

& latus rectum quod voco  $r$ ;

ex quibus quæro punctum B in quo parabola tangatur ab ellipsi in cuius centrum cadit perpendicularis a puncto A, siue quæro lineam BN perpendicularem  
10 axi GY, quam voco  $x$ , atque per analysim inuenio :

$$x^3 \propto + \frac{aa}{b} xx + crx - \frac{1}{4} brr, \\ - \frac{cc}{b} xx$$

ex qua æquatione facilè habetur punctum B per meam Geometriam. Nam, si  $a$  &  $c$  sint æquales, sumenda est tantum in axe YR, quæ sit media pars datæ  
15 FY, & perpendicularis RS, quæ sit media<sup>a</sup> pars datæ FE, ductusque circulus ex centro S, per verticem sectionis G, secabit parabolam in quæsito puncto B. Si autem  $a$  &  $c$  non sint æquales, paulo quidem prolixior  
20 erit hæc constructio, sed non difficilior. Inuento autem puncto B, duco rectam AB, itemque AL ipsi æqualem ac parallelam axi GY; estque BL vna ex diametris ellipseos quæsita. Atque linea per eius centrum D ducta perpendicularis lineæ AD ac parallela plano  
25 sectionis, in conicâ superficie vtrimque terminata, est alia diameter priori coniugata.

Instituitur autem analysis, ad punctum B inueniendum, hoc pacto. Ex datis & assumptis AG, EF, FY, YG, GN & NB, quæritur AB, itemque BP, tangens

a. *Lisez* : octava.

parabolam in B; & factâ BH æquali ipsi AB & axi GY parallelâ, inuenitur AH, ex AQ, QB & BH; itemque HK parallela tangenti BP; itemque KM perpendicularis à puncto K<sup>a</sup> in axem GY: itemque MG & MY. Atque ex datis vel assumptis AG, EF, FY, MY & KM, inuenitur AK, cuius quadratum debet æquari quadratis ex KH & AH, quia, vt angulus ADB, ita etiam AHK rectus est. Atque æquatio quæ per hanc viam inuenitur est hæc :

$$x^3 \infty \left. \begin{array}{l} + \frac{ax}{b} \\ - \frac{ce}{b} \end{array} \right\} xx + crx - \frac{1}{4} brr. \quad 10$$

Eâdem plane ratione instituetur analysis in hyperbolâ & in ellipsi, & quamuis aliquanto intricatior & longior fit futura, necessario tamen reduci poterit ad æquationem quæ quatuor dimensiones non excedet, atque idcirco, iuxta meam Geometriam, per solam regulam & circulum in datâ conicâ sectione constructur.

Dans l'ouvrage de Mersenne : *Vniuersæ geometriæ, mixtæque mathematicæ Synopsis, et bini refractionum demonstratarum Tractatus*. (Studio et Operâ F. M. MERSENNE M. Parisiis, apud Antonium Bertier, viâ Jacobæâ, sub signo Fortune. M.DC.XLIV, cum privilegio Regis), page 330-331, dans la *Præfatio in Clarissimi viri Claudii Mydorgii Conica*, on lit :

« Porrò Vietæe analysis praxis nostros Geometras eò perduxit, vt iam  
 » ostendant nullum esse problema quod non soluant : qualę, verbi causâ,  
 » fuerit istud à Girardo des Argues propositum, et à viro illustri, cuius  
 » nomine hi conicorum libri gaudent<sup>c</sup>, vt etiam à nostro Geometra<sup>a</sup> et ab  
 » alijs solutum. »

« Datâ in plano sectione conî non circulo, datoque extra idem planum  
 » puncto, per quod transiens recta linea infinitè producta circumducatur  
 » circa conî sectionem datam, donec eò restituatur vnde moueri cepit,

a. K] A *Clers*.

b. C'est-à-dire Claude Mydorge, de qui les quatre livres de *Coniques*, dont Mersenne reproduit seulement les énoncés, avaient paru en 1639.

c. C'est le nom sous lequel Mersenne a l'habitude de désigner Roberval.

» describatque hoc motu superficiem quandam. Quæritur an superficies  
 » illa sit conica, et vtrum planum eam ita secare possit, ut sectio sit  
 » circuli circumferentia. Quòd si ita sit, quæritur ipsius plani secantis po-  
 » sitio. »

C'est exactement le problème traité par Descartes, qui en a modifié l'énoncé, mais sans en changer les termes :

*Ibidem*, page 275 (dans la *Præfatio ad lectorem, in Apollonii Pergæi Conica*). «Sunt autem qui conica breuius tradi posse contendant, cuius  
 » rei specimen G. Desargues, et post eum B. P.<sup>a</sup> edidit, ex quo spes pau-  
 » cis propositionibus omnia præcipua comprehensum iri; vnicum addo  
 » problema quod 39, 40 et 41 (libri) 3 Mydorgii, propositiones complec-  
 » titur; nempe, dato cono, exhibere in eius superficie omnes conicas sec-  
 » tiones quæ datæ conicæ sectioni sint eadem; quòd etiam problema  
 » ipse<sup>b</sup> soluit, sed non vulgavit. »

Il s'agit là d'un problème beaucoup plus facile, le cône étant donné comme à base circulaire, suivant la définition d'Apollonius (qui comprend d'ailleurs les cônes obliques : mais un troisième passage nous indique une généralisation du problème de 1641, également proposée par Desargues :

*Ibidem*, page 5 non numérotée de la *Præfatio utilis in Synopsim Mathematicam* :

« Iuuabit hic monere problema illud quod ad calcem Præfationis in Co-  
 » nica Cl. Mydorgij protuli, nunc vniuersaliùs à G. Desargues doctis  
 » soluendum ita proponi. »

» Dato itaque solido de quo ibidem, plani secantis illud in figurâ dati  
 » generis, cuius figuræ axes sunt in ratione datâ, positionem inuenire; vel  
 » cuius maxima diametrorum conjugatarum inclinatio sit æqualis inclina-  
 » tioni datæ. »

« Quod vt soluat, mediantibus binis lineis per puncta quotlibet des-  
 » criptis<sup>c</sup>, plani positionem reperit solidum secantis in ellipticâ figurâ, à  
 » cuius centro recta ad solidi verticem ducta plano perpendicularis est.  
 » Hæc enim ellipticâ mediante figurâ, plani positio solidum in circulo  
 » secantis inuenietur; hocque iuuante circulo<sup>d</sup>, plani positio solidum

a. Evidemment Blaise Pascal. Voir à ce sujet les *éclaircissements*, pages 53-56 ci-avant.

b. On ne voit pas clairement qui désigne cet *ipse*; mais c'est probablement Desargues.

c. C'est-à-dire sans doute que Desargues employait deux sections coniques (*dont il enseignait la construction par points*), pour trouver la section principale elliptique du cône, donné comme oblique sur une base non circulaire. Puis il déterminait les sections circulaires; c'était la même marche que celle de Descartes, mais la solution de ce dernier est analytique; celle de Desargues devait être purement géométrique.

d. La section circulaire étant connue, la détermination des autres sections se trouve ramenée au problème plus simple énoncé dans le passage précédent.

» secantis in figurâ dati generis suos axes habentis in ratione datâ reperiatur : vel cuius axes coniugati maximæ inclinationis datæ inclinationi æqualis est<sup>a</sup>. Sed absque hisce medijs forsan eadem inuenientur ex datâ primâ base prædicti solidi<sup>b</sup>. »

« Sequitur verò illius generalissima propositio, quam soluat Geometra. Datis coni base et vertice, datâque intersectione plani baseos cum plano secante conum, inuenire, absque figuræ descriptione, plana conicas sectiones diametros sub angulo dato generantia, tangentes, ordinatas, parametros, cæterasque præcipuas figuræ lineas. »

« Supersunt aliquæ propositiones ad anguli solidi contemplationem attinentes, quas integro tractatu demonstrandas habet, quasque in antecessum accipe. »

« In angulo solido tribus rectis conterminato bina sunt ternaria, tres scilicet anguli qui solidum illum angulum inter se constituunt, et tres inclinationes planorum ipsorum angulorum. Vnde videntur quatuor oriri problemata, nempe :

» 1. Datis tribus angulis, tres inclinationes inuenire. »

« 2. Datis duobus angulis et vnâ inclinatione, reliquum angulum cum duabus alijs inclinationibus inuenire. »

« 3. Dato vno angulo cum duabus inclinationibus, duos alios angulos et vnam inclinationem inuenire. »

« 4. Datis tribus angulis, tres inclinationes inuenire. »

« Ex hac autem solidi contemplatione duo tantum exorientur problemata : hic autem modus est. »

« In quocunque angulo dato, tribus rectis conterminato, plana inclinationum illius ita sumi possunt, vt ad inuicem alium angulum solidum tribus itidem rectis conterminatum constituent, cuius vertex intra primum contineatur, et in alterutro ipsorum angulorum solidorum quilibet angulus sit recipi oee supplementum vnus inclinationum alterius<sup>c</sup>. »

« Quibus demonstratis, problema tertium ad secundum, quartumque, quod difficilior videbatur, reducitur ad primum, estque facillimum. »

Ces importants passages ne figurent pas dans l'édition en deux volumes des *Œuvres de Desargues* par Pôudra (Paris, Leiber, 1864), quoiqu'ils eussent été signalés et analysés par Michel Chasles (*Aperçu historique sur*

a. Lire : *vel cuius diametrorum coniugarum maxima inclinatio datæ inclinationi æqualis est*. Les ouvrages de Mersenne présentent malheureusement de fréquents non-sens, comme ici.

b. Desargues semble proposer ici de construire directement une section semblable à une conique donnée, en partant de la base non circulaire du cône oblique et sans passer par la section principale elliptique et par la section circulaire.

c. C'est la considération de l'angle trièdre supplémentaire, ainsi introduite par Desargues. Celle du triangle sphérique supplémentaire l'avait déjà été par Snellius.



*l'origine et le développement des méthodes en Géométrie*, chap. II, § 27, et addition, pages 81 et 545 de la 2<sup>e</sup> édition, Paris, Gauthier-Villars, 1875). Nous ne pouvons mieux faire que de reproduire ici le début des observations de l'illustre géomètre :

« § 27. Les Anciens n'avaient considéré, pour former leurs coniques, »  
 » que des cônes à base circulaire : Desargues et Pascal les imitaient en ce »  
 » point, puisqu'ils formaient ces courbes par la perspective du cercle. Il »  
 » se présentait donc une question, à savoir si tous les cônes qui ont pour »  
 » base une conique quelconque sont identiques avec les cônes à base circu- »  
 » laire ; ou, en d'autres termes, si un cône quelconque, à base elliptique, »  
 » parabolique ou hyperbolique, peut être coupé suivant un cercle ; et, »  
 » dans le cas où cela serait, de déterminer la position du plan coupant. Des- »  
 » argues, comme nous l'apprend le P. Mersenne, proposa cette question, »  
 » qui eut alors une certaine célébrité, à raison de sa difficulté ; car elle est »  
 » de la nature de celles qui, admettant trois solutions, dépendent, en Ana- »  
 » lyse, d'une équation du troisième degré, et, en Géométrie, des sections »  
 » coniques. Descartes la résolut par les principes de sa nouvelle Géométrie »  
 » analytique, et d'une manière fort élégante, pour le cas où la base du cône »  
 » est une parabole ; il n'a besoin que d'un cercle, dont l'intersection avec »  
 » la parabole donne la solution demandée. Depuis, cette même question a »  
 » occupé plusieurs autres géomètres célèbres. . . »

On remarquera qu'à la fin de sa solution, Descartes a seulement constaté que l'équation finale à laquelle conduit sa méthode pour le cas général (base elliptique ou hyperbolique) ne doit pas dépasser le quatrième degré ; il n'a donc pas effectivement fait le calcul pour ce cas, car il aurait reconnu que l'équation s'abaisse au troisième degré. Cela concorde bien avec ce qu'il dit dans sa lettre CCXXXV (premier alinéa, ci-avant p. 358).

Si, dans la note *a* de cette page, nous avons dit qu'on n'avait aucune autre indication sur cette question de Desargues, que Roberval aurait résolue, c'est donc que, n'ayant pas encore reconnu le rapport entre la fin de la lettre CCLI et la *Propositio* ci-dessus, nous croyions devoir assigner une date postérieure au problème de la section circulaire des cônes obliques, problème qui, ainsi qu'on vient de le voir, était bien connu comme posé par Desargues.



# TABLE DES MATIÈRES

## LETTRES

N <sup>os</sup> .	DATES.	ADRESSES.	PAGES
CLXXXI	[? Janvier 1640]	<i>Regius et Emilius à Descartes</i> .....	1
CLXXXII	29 »	Descartes à Mersenne.....	4
CLXXXIII	[» » ]	— à Meyssonnier.....	18
CLXXXIV	1 <sup>er</sup> février	— à Waessenaer.....	21
CLXXXV	11 mars	— à Mersenne.....	35
CLXXXVI	[1 <sup>er</sup> avril ]	— — .....	45
CLXXXVII	3 »	— à Golius.....	56
CLXXXVIII	5 mai	<i>Regius à Descartes</i> .....	60
CLXXXIX	7 »	Descartes à Pollot.....	61
CXC	[24 » ]	— à Regius.....	63
CXCI	30 »	<i>Regius à Descartes</i> .....	71
CXCII	11 juin	Descartes à Mersenne.....	72
			} et 701
CXCIII	[13 » ]	— à Wilhelm.....	90
			} et 702
CXCIV	24 »	— — .....	92
CXCV	22 juillet	— à Mersenne.....	94
			} et 702
CXCVI	[» » ]	— au P. Hayneuve.....	97
CXCVII	[? » ]	— à Huygens.....	101
CXCVIII	29 »	— à Mersenne <i>pour le P. Bourdin</i>	105
CXCIX	30 »	— à Mersenne.....	119
CXCIX bis	[» » ]	— — <i>pour des Medecins</i>	138
CC	6 août	— — .....	142
			} et 702

Nos.	DATES.	ADRESSES.	PAGES.
CCI	14 août 1640	<i>Huygens à Descartes</i> .....	150
CCII	17 »	Descartes à Wilhelm.....	154
CCIII	[ ? ]	— à [Huygens].....	157
CCIV	30 »	— à Mersenne.....	160
CCV	[ » ]	— — <i>pour le P. Hayneuve</i>	168
CCVI	15 septembre	— — .....	175
CCVII	30 »	— — .....	183
CCVIII	5 octobre	— à Wilhelm.....	198
CCIX	7 »	<i>Regius à Descartes</i> .....	202
CCX	28 »	Descartes à Mersenne.....	205
CCXI	» »	— — <i>pour les PP. Jésuites</i>	221
CCXII	» »	— à son Père.....	228
CCXIII	[11 novembre ]	— à [Huygens].....	229
CCXIV	11 »	— à Mersenne.....	230
CCXV	[ » ]	— au P. [Gibieuf].....	et 702 236
CCXVI	» »	— à Mersenne ( <i>envoi des Médit.</i> )	238
CCXVII	12 »	— à [Huygens].....	241
CCXVIII	[18 » ]	— à Mersenne.....	243
CCXIX	[ » ]	— à <sup>1641</sup> .....	247
CCXX	3 décembre	— à Mersenne.....	248
CCXXI	» »	— à son Frère aîné.....	252
CCXXII	[? » ]	— à Mersenne.....	253
CCXXIII	[24 » ]	— — .....	262
CCXXIV	[? » ]	— au P. [Charlet?].	269
CCXXV	[31 » ]	— à Mersenne.....	271
CCXXVI	[Mi-janvier 1641]	— à [Pollot].....	278
CCXXVII	[21 » ]	— à Mersenne.....	281
CCXXVIII	[ » ]	— — <i>pour Hobbes</i> .....	287
CCXXIX	[28 » ]	— — .....	292
CCXXX	7 février	<i>Hobbes à Mersenne pour Descartes</i> .....	300
CCXXXI	[18 » ]	Descartes à Mersenne <i>pour Hobbes</i> .....	313
CCXXXII	4 mars	— — .....	318
CCXXXIII	18 »	— — .....	334
CCXXXIV	30 »	<i>Hobbes à Mersenne pour Descartes</i> .....	341
CCXXXV	31 »	Descartes à Mersenne.....	349
CCXXXVI	[21 avril ]	— — <i>pour Hobbes</i> .....	353
CCXXXVII	[ » ]	— — .....	358
CCXXXVIII	1 <sup>er</sup> mai	<i>Regius à Descartes</i> .....	365

Nos.	DATES.	ADRESSES.	PAGES.
CCXXXIX	[? Mai 1641	Descartes à Regius .....	369 et 703
CCXL	? »	— — .....	370 et 703
CCXLI	19 »	*** à Mersenne pour Descartes.....	375
CCXLII	[27 » ? ]	Descartes a [Mersenne] .....	378 et 703
CCXLIII	16 juin ]	— à Mersenne .....	382
CCXLIII bis	» »	<i>Propositio demonstrata a D. Descartes.</i>	707
CCXLIV	23 »	Descartes à Mersenne.....	383
CCXLV	[? Juillet	— — .....	391
CCXLVI	[? » ]	*** ( <i>Hyperaspistes</i> ) à Descartes .....	397
CCXLVII	17 »	<i>Huygens</i> à Descartes.....	412
CCXLVIII	[22 »	Descartes à Mersenne .....	414
CCXLIX	[» »	— à l'Abbé de Launay.....	419
CCL	[? Août ]	— à *** ( <i>Hyperaspistes</i> ).....	421
CCLI	? Septembre	— à Mersenne.....	435
CCLII	[? Novembre ]	— à Regius .....	440
CCLIII	[? » ]	— — .....	443
CCLIV	17 »	— a Mersenne.....	447
CCLV	[? Décembre ]	— à Regius .....	454
CCLVI	[? » ]	— — .....	456
CCLVII	[? » ]	— — .....	457
CCLVIII	[Mi-décembre ]	— — .....	459
CCLIX	[22 » ]	— a Mersenne <i>per les PP. Jésuites.</i>	464
CCLX	22 »	— — .....	469
CCLXI	28 »	— à son Frère aîné.....	471
CCLXII	[19 janvier 1642]	— au P. [Gibieuf].....	472
CCLXIII	19 »	— à Mersenne.....	480
CCLXIV	[? » ]	— à Regius .....	485
CCLXV	24 »	<i>Regius</i> à Descartes.....	487
CCLXVI	[? » ]	Descartes à Regius .....	491
CCLXVII	31 »	— à [Huygens].....	520
CCLXVIII	2 février	<i>Regius</i> à Descartes .....	525
CCLXIX	17 »	— — .....	527
CCLXX	[Fin »	Descartes à Regius .....	528
CCLXXI	5 mars	<i>Regius</i> à Descartes.....	534
CCLXXII	[? » ]	Descartes à Regius.....	535
CCLXXIII	[? » ]	— à Mersenne .....	542
CCLXXIV	[? » ]	— à [Pollot?].	549

N <sup>os</sup> .	DATES.	ADRESSES.	PAGES
CCLXXV	25 mars 1642	Descartes à Dozem.....	553
CCLXXVI	31 »	<i>Regius</i> à Descartes.....	557
CCLXXVII	? Avril	Descartes à Regius.....	558
CCLXXVIII	4 »	<i>Regius</i> à Descartes.....	561
CCLXXIX	26 mai	<i>Huygens</i> à Descartes.....	563
CCLXXX	? Juin	Descartes à Regius.....	565
CCLXXXI	Ete	<i>Regius</i> à Descartes.....	570
CCLXXXII	7 septembre	Descartes au P. Bourdin.....	575
CCLXXXIII	6 octobre	— à Pellot.....	577
CCLXXXIV	13 »	— à (Huygens).....	578
CCLXXXV	»	— à Mersenne.....	581
CCLXXXVI	»	— —.....	585
CCLXXXVII	20 »	— —.....	587
CCLXXXVIII	17 novembre	— —.....	591
CCLXXXIX	»	— au P. Vatier.....	594
CCXC	7 decembre	— à Mersenne.....	597
CCXCI	? Janvier 1643	— à (Desmarets).....	605
CCXCII	4 »	— à Mersenne.....	607
CCXCIII	2 fevrier	— —.....	611
CCXCIV	»	— à l'abbé Picot.....	615
CCXCV	18 ou 19	— à Huygens.....	617
CCXCVI	23 »	— à Mersenne.....	631
CCXCVII	25 mars	— —.....	637
CCXCVIII	23 avril	— à Colvius.....	646
CCXCIX	26 »	— à Mersenne ( <i>Reponse à trois questions</i> ).....	648
CCC	»	— à Mersenne.....	655
CCCI	6 16 mai	<i>Elisabeth</i> à Descartes.....	660
CCCH	21 »	Descartes à Elisabeth.....	663
CCCHII	1 in	— à Huygens.....	669
CCCHIV	30 »	— à Mersenne.....	672
CCCV	6 juin	<i>Huygens</i> à Descartes.....	676
CCCVI	9 »	<i>Colvius</i> —.....	680
CCCVII	10 »	<i>Beverwick</i> —.....	682
CCCVIII	10 20 »	<i>Elisabeth</i> —.....	683
CCCIX	19 »	Descartes à Vorstius.....	686
CCCN	28 »	— à Elisabeth.....	690
		ADDITIONS.....	699







*Achévé d'imprimer*  
*par LÉOPOLD CERF*  
*12, rue Sainte-Anne, à Paris*  
*le 20 octobre 1899*













University of  
Connecticut  
Libraries

---

