

Unir FM



2003

UniR FM

Uniformsreglemente för Försvarsmakten

2003

Uniformsreglemente för Försvarsmakten (UniR FM) 2003 års utgåva (M7756-770002), fastställs att gälla från 2003-02-01.

Därmed upphävs Uniformsreglemente för Försvarsmakten (UniR FM), 1999 års utgåva (M7756-770001) samt Uniformsreglemente för Försvarsmakten, Utmärkelser (UniR FM Utmärkelser), 1996 års utgåva (M7756-780081) från samma tidpunkt.

Hans Berndtson
Stf ÖB

Bernhard Issal
C HKV PROT

©2003 Försvarsmakten, Stockholm

Reglementet är framtaget i samverkan med
**Statens försvarshistoriska museer och
Sörman Information & Media**
Foto: Lars Sjögren, Fårö foto
Maria Fant, HKV m fl

Tryckeri:

M7756-770002

Förord

Grundläggande bestämmelser för bärandet av Försvarmaktens uniformer framgår av SFS 1996:927 och FFS 1997:2 vilka utgör grunden för UniR FM.

För personal ur armén som uppträder i vakt- eller musikdräkt m/ä gäller Uniformsreglemente för armén avseende m/ä-uniformer (UniR A m/ä) 1994 (M7740-100141).

För personal ur marinen som uppträder i paraddräkt m/1878 på Vasaorden gäller särskilda bestämmelser i marinen (se Ceremonireglemente för Försvarmakten, del 4).

För att skilja på de traditionellt olika samt internationellt vedertagna uniformstyperna inom Försvarmakten används benämningarna armén, marinen och flygvapnet.

Chef för militär enhet (förband, skola, centrum m m) benämns i UniR FM förbandschef (motsv).

Manlig och kvinnlig personal utrustas lika med undantag för kjol samt vissa uniformsplagg som sys upp i storlekar för manlig respektive kvinnlig personal.

Benämningar på vissa uniformer och uniformsplagg i detta reglemente kan i vissa fall skilja sig från FMV benämningar (t ex "stålgrå vintermössa" i UniR FM heter hos FMV "Pälsmössa m/87, stålgrå").

Historik.....	12
1. Grunder	
1.1 Allmänt	26
1.2 Klädsel i tjänsten	27
1.3 Klädsel utom tjänsten	30
1.4 Bärande av viss försvarsgrens/visst förbands uniform	30
1.5 Frivilligpersonal.....	31
1.6 Vård av utrustning	32
1.7 Uniformsmodeller	33
1.8 Benämningar och användning	34
1.9 Tilldelning av uniformer	40
1.10 Tjänstbruksutrustning	42
1.11 Jämförelser mellan olika uniforms- och civila klädselbenämningar på svenska och engelska	43
2. Stridsuniformer	
2.1 Fältstridsdräkter	45
2.2 Sjöstridsdräkt	47
2.3 Flygstridsdräkter	49
3. Arbetsuniformer	
3.1 Daglig dräkt	52
3.2 Vardagsdräkt	56
3.3 Grön arbetsdräkt.....	58
3.4 Blå arbetsdräkt	60
3.5 Kaki sommardräkt.....	62
3.6 Vit sommardräkt.....	64
4. Paraduniformer	
4.1 Paraddräkt	67
4.2 Trupparaddräkt	70
4.3 Fältparaddräkt.....	72
4.4 Sjöparaddräkt.....	74

5. Musikuniformer

5.1	Musikdräkt	78
5.2	Truppmusikdräkt	80
5.3	Fältmusikdräkt	82
5.4	Sjömusikdräkt	83

6. Sällskapsuniformer

6.1	Högtidsdräkt	85
6.2	Sällskapsdräkt	86
6.3	Stor mässdräkt	87
6.4	Liten mässdräkt	89

7. Specialuniformer

7.1	Branddräkt 97	94
7.2	Flygdräkter	95
7.3	Mammadräkt	95
7.4	MC-dräkt med MC-stövlar och MC-hjälm	96
7.5	Snödräkt 90	97
7.6	Sjöräddningsdräkter	97
7.7	Skyddsklädsel mot C-stridsmedel	98
7.8	Överdragskläder	99

8. Skyddsbeklädnad

8.1	Ansiktsskydd	103
8.2	Flamskyddsutrustning	103
8.3	Hårnät	103
8.4	Hörselskydd	103
8.5	Kockrock och -mössa samt vita eller pepitarutiga överdragsbyxor	104
8.6	Kropp-/splitterskydd	104
8.7	Reflexmärke, trafikväst, trafikmanschetter och trafikdamasker	105
8.8	Ridutrustning	105
8.9	Servitörrock	106
8.10	Skyddsskor och skyddshjälm	106
8.11	Skyddsförkläde	106
8.12	Skyddsärm/-förkläde	106

9.	Tjänstetecken i uniformssystem m/87 (motsv)	
9.1	Definitioner	108
9.2	Allmänt	108
9.3	Bärande	109
9.4	Tjänstetecken för ungdom	111
9.1	Arméns tjänstetecken i uniformssystem m/87	
	Tjänstetecken	114
	Bärande av tjänstetecken för anställd militär personal, hv- och frivpersonal samt vpl under GU vid förband med förbandstecken på uniform m/87 A (m/87 K) och m/86	130
	Bärande av tjänstetecken för viss personal på uniform m/87 A (m/87 K) och m/86	132
9.2	Marinens tjänstetecken i uniformssystem m/87	
	Tjänstetecken	137
	Bärande av tjänstetecken för anställd militär personal, frivilligpersonal och vpl under GU på uniform m/48, m/87 (m/87 K, m/87 vit) och m/1878	150
	Bärande av tjänstetecken för viss personal på uniform m/48, m/87 (m/87 K och vit) och m/1878	152
9.3	Flygvapnets tjänstetecken i uniformssystem m/87	
	Tjänstetecken	156
	Bärande av tjänstetecken för anställd militär personal, frivilligpersonal och vpl under GU på uniform m/87	168
	(m/87 K), m/30 och m/38	170
	Bärande av tjänstetecken för viss personal på uniform m/87 (m/87 K), m/30 och m/38	170
10.	Tjänstetecken i uniformssystem 90 (motsv)	
10.1	Definitioner	176
10.2	Allmänt	177
10.3	Bärande	177
10.4	Gemensamma tjänstetecken	178
10.5	Tecken för ungdom	185
10.6	Bärande av tjänstetecken på stridsuniformer	186
10.7	Tjänstetecken för armén	190

10.8	Tjänstetecken för marinen	192
10.9	Tjänstetecken för flygvapnet	193

11. Civil tjänstedräkt

11.1	Civil daglig dräkt och vardagsdräkt	195
11.2	Grön civil arbetsdräkt	197
11.3	Blå civil arbetsdräkt	198
11.4	Tjänstetecken, allmänt	199
11.5	Tjänstetecken, bärande	199
11.6	Tjänstetecken på civil daglig dräkt och vardagsdräkt	200
11.7	Tjänstetecken på grön och blå civil arbetsdräkt	201

12. Särskild utrustning som används till flera uniforms- och tjänstedräkter

12.1	Adjutantssnodd	204
12.2	Armbindel	204
12.3	Axelprydnad	206
12.4	Dagbricka, dagtjänstetecken och vaktmärke	206
12.5	Flyghalsduk	208
12.6	Kartuschlåda och -rem	209
12.7	Koppel	209
12.8	Märke för skyddsombud/skyddsassistent	210
12.9	Märke för skyddsvakt	210
12.10	Namnbricka/namnband	211
12.11	Paradskärp	212
12.12	Portepé	213
12.13	Prästskjorta och kaftan	213
12.14	Sidogevär	213
12.15	Slipshållare	215
12.16	Soldatprovs- och officersprovsmärken	215
12.17	Stav	215
12.18	Regementsstrumslagarstav (motsv) och axelskärp	215
12.19	Vaktkäpp	216
12.20	Ägiljett	216

13. Modellbeskrivningar m m för vissa uniformspersedlar och tjänstetecken	
13.1 Modellbeskrivningar	221

Bilaga 1 Vård av uniformsplagg	241
---	------------

Bilaga 2 Försvarsmaktens tjänstetecken

Tjänstetecken för militär personal i m/87-systemet	245
<i>Försvarsmaktsgemensamma tjänstetecken</i>	245
Nationsmärke och extra nationsmärke	245
Försvarsmaktstecken	245
Kunglig persons namnchiffer	245
Tjänstgöringstecken	246
Utbildningstecken	249
Facktecken	250
Skoltecken	250
Frivilligtecken	251
Föreningsmärken	251
Yrkestecken	252
Yrkesband	252
Tjänsteställningstecken	253
Tecken på huvudbonad	253
Fackknapp	254
Galoner	254
Övriga tjänstetecken	254
Tecken för ungdom	254
 <i>Arméns tjänstetecken</i>	 255
Gradbeteckning	255
Försvarsgrenstecken (armétecken)	256
Truppslagstecken	257
Förbandstecken	258
Förbandstecken för hemvärnet m fl	259
Facktecken	260
Personalkårstecken	260
Utmärkelsetecken	260
Tecken på huvudbonad	261
Knappar och spännen	264

<i>Marinens tjänstetecken</i>	266
Gradbeteckning	266
Försvarsgrenstecken (marintecken)	267
Vapenslagstecken	267
Tjänstgöringstecken	268
Utbildningstecken	268
Facktecken	269
Yrkestecken	270
Tecken på huvudbonad	270
Knappar och spännen	271
 <i>Flygvapnets tjänstetecken</i>	 272
Gradbeteckning	272
Försvarsgrenstecken (flygvapenemblem)	273
Facktecken	273
Utbildningstecken	274
Tecken på huvudbonad	275
Knappar och spännen	275
 Sammanställning av tjänstetecken på uniform m/87 (A) för förband, skolor m m	 276
 Tjänstetecken för militär personal i fältuniform 90-systemet	 281
<i>Försvarsmaktsgemensamma tjänstetecken</i>	281
Nationsmärke och extra nationsmärke	281
Gradbeteckning (ej marinen)	281
Sammanställning av eklövsemblem, truppslagstecken (motsv) och gradbeteckning	282
Tjänsteställningstecken	283
Försvarsmaktstecken	283
Förbandstecken	284
Utbildningstecken	285
Facktecken	286
Frivilligtecken	287
Yrkestecken	287
Yrkesband	287
Sammanställning av tjänsteställningstecken, försvarsmakts-/ yrkestecken och yrkesband	288
Yrkesnivåtecken	288
Tecken på huvudbonad	288
Tecken för ungdom	288

<i>Armén, militär personal</i>	289
Försvarsgrenstecken (armétecken)	289
Truppslagstecken	289
Personalkårstecken	290
Facktecken	290
<i>Marinen, militär personal</i>	291
Gradbeteckning	291
Tjänsteställningstecken	291
Försvarsgrenstecken	291
Vapenslagstecken	292
Facktecken	292
<i>Flygvapnet, militär personal</i>	293
Gradbeteckning	293
Försvarsgrenstecken	294
Facktecken	294
Tjänstetecken för tjänstepliktig personal till civil tjänstedräkt (m/87-systemet)	295
Nationsmärke	295
Försvarsmaktstecken	295
Tjänstgöringstecken	295
Utbildningstecken	295
Mösstecken	296
Knappar	296
Tjänstetecken för tjänstepliktig personal till civil grön och blå arbetsdräkt (fältuniform 90 och sjöarbetsdräkt 93-systemet)	297
Nationsmärke	297
Försvarsmaktstecken	297
Försvarsgrenstecken	297
Tjänstgöringstecken	297
Tecken på huvudbonad	297

Bilaga 3 Utmärkelser

Allmänt	299
Utmärkelsetecken till olika uniformsdräkter	299
Benämningar	303
Officiella svenska utmärkelsetecken	305
Halvofficiella svenska utmärkelsetecken	305
Svenska medaljer och andra utmärkelsetecken som inte har Konungens bild och kungliga krona	306
Svenska utmärkelser i övrigt	308
Utländska och internationella utmärkelsetecken	309

Historik

Bärandet av uniform, dvs likformig dräkt, har stor betydelse för försvarsmakten. Förutom att uniformen avser att vara en för yrket och verksamheten lämplig beklädnad är den, genom att bygga på våra uniformstraditioner, ett medel för att skapa sammanhållning och stolthet för förbandet. Uniformen skall även ge ett prydligt intryck samt inge förtroende och respekt. Bärandet av uniform finns även reglerat i internationella överenskommelser.

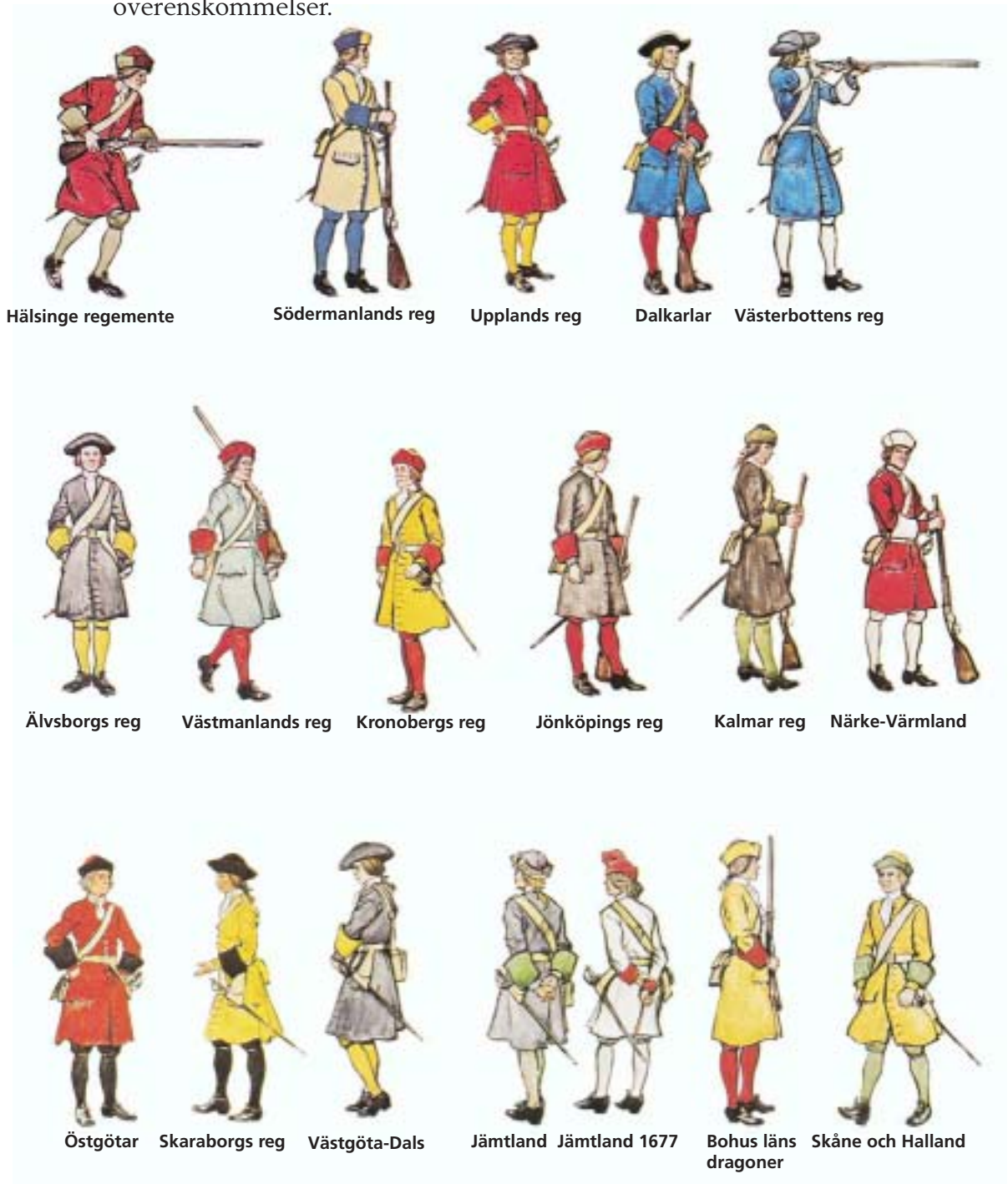

Arméns första uniformer

1. SVENSK ARMÉUNIFORMSTRADITION

1600-talet

Uniformer av mer enhetlig karaktär infördes i Sverige på mitten av 1600-talet. Tidigare hade endast vissa elitförband burit enhetlig klädsel medan övriga förband brukade personliga igenkänningstecken av olika slag, t ex bindlar, skärp och plymer av bestämd färg. Som exempel på dylika igenkänningstecken kan anföras, hur Erik XIV vid ett par tillfällen för armén lät anskaffa gult tyg ”efter det kors, som fördelar vårt vapen och är gult”. Gult är den gamla svenska färgen, och den gula kokard som fortfarande brukas på arméns huvudbonader är en reminiscens av Erik XIV:s gula fälttecken.

Vid strid satte svenskarna t ex halmknippen i huvudbonaderna som igenkänningstecken. Halmkransen under mössknappen i huvudbonaden för Livregementets grenadjärer, Livgardets dragoner och Livregementets husarer är en kvarleva av detta bruk.

Allmänt infördes uniformer i Sverige när armén 1654-1655 kort efter Karl X Gustafs trontillträde utrustades för kriget i Polen. Regimentena tilldelades härvid olika färger och färgen på jackan varierade mellan rött, blått, grönt samt brunt.

År 1675 fastställde Karl XI en ny förordning om färgerna på regementenas uniformer och fanor. Färgerna på uniformerna fördelade sig på grått, rött, gult, blått samt grönt.

Även i uniformsförordningen från 1683 bibehålls i stort de i förordningen från 1675 angivna färgerna för de olika regementena.

Först i och med ett kungligt brev år 1687 infördes en enhetsuniform, *den karolinska enhetsuniformen*, för den svenska armén (infanteriet), varvid mellanblått fastställdes som färg på uniformsrocken.

1700-talet

Snittet på den karolinska enhetsuniformen stod sig, med vissa modifieringar (1756 och 1765) i nästan hundra år, till 1779, då Gustaf III genomförde en genomgripande uniformsförändring och uniformen anpassades i överensstämmelse med den samtida borgerliga dräkten, dvs den av Gustaf III lanserade, *svenska dräkten*. Färgen på uniformsrocken var alltså mellanblå under det att benkläderna var vita/gula.

Nu infördes även fullt ut särskilda uniformsknappar för de olika regementena till de uniformer som bars av officerare, ett bruk som alltfört lever kvar. Gradbeteckningar för officerare utgjordes av olika utformning av ringkragen (dagbrickans föregångare) med kungens namnchiffer samt av galonering på rocken.

1800-talet

År 1802 infördes efter utländskt mönster en uniform som bestod av en uniformsfrack som livplagg och en svart cylinderhatt som huvudbonad, färgkombinationen var samma som på uniform m/1779, dvs mellanblått respektive vitt/gult.

Med erfarenhet från kriget mot Napoleon i Pommern 1805-1807 beslöts att införa en grå enhetsuniform m/1807 för den indelta armén. Liv- och hustrupperna behöll den mellanblå färgen.

1800-talet var de magnifika kavalleriuniformernas århundrade i Europa och så även i Sverige. Husarer i ljus- eller mörkblå dolmor med den korta pälsen på ryggen, dragoner och artillerister i romerskinspirerade hjälmar, epåletter och plymer ersatte de karolinska och gustavianska försöken till enhetsuniform. Först mot seklets slut startar nya försök att ensa och förenkla de olika uniformstyperna.





Kavalleri- och artilleriofficerare med ordonnanser omkring 1830.
Oljemålning av C.F.Kiörboe.

I början av 1800-talet infördes även gradbeteckningar i form av galoner och broderade knapphål:

- överste tre broderade knapphål
- överstelöjtnant och överfältläkare två "
- major och fältläkare ett "
- kapten och regementsläkare tre galoner
- fänrik och bataljonsläkare två "
- fanjunkare och underläkare en "

Fram till år 1845 gjordes ett flertal modifieringar och ändringar av uniformstyperna för armén men grunden var fortfarande uniformsfracken i mellanblått och benkläder i vitt/gult.

År 1845 genomfördes ånyo en genomgripande förändring då vapenrock och kask infördes efter preussisk och rysk förebild. Denna uniform följdes av variationer m/1860, m/1872 och m/1886 (m/ä).

Utmärkande för den svenska infanteriuniformen under 1800-talets senare del är att den gamla svenska mellanblå uniformsfärgen fått vika för en mörkblå nyans.

1900-talet

Redan 1903 och 1906 togs det fram försöksmodeller på grå-brun-gröna respektive grå uniformer till armén, och 1910 fastställdes en grå enhetsuniform (m/10), 103 år efter det första försöket med grå uniform år 1807. I och med införandet av uniform m/10 användes "m/ä" som gemensam beteckning för de senaste äldre modellerna av de blå uniformerna.

Uniform m/1910 ersattes 1923 av en gråbrungrön enhetsuniform, m/23, som i sin tur ersattes av uniform m/39 av grått tyg. Uniform m/39 var den sista uniformen som både var fältuniform och daglig dräkt/permissionsuniform. När uniform m/52 (grå uniformsrock och mörkgrå-bruna byxor) infördes som daglig dräkt/permissionsuniform bibehölls uniform m/39 som fältuniform för att 1958 ersättas av fältuniform m/58 (grå) sedermera kompletterad med fältuniform m/59 (grön).

År 1960 infördes uniform m/60 som daglig dräkt/permissionsuniform. Uniformen är stålgrå liksom sin efterföljare uniform m/87A. Under åren 1968 till 1994 fanns även uniform m/68 (grön) att tillgå i armén som daglig dräkt för befäl.

När fältuniformssystem 90 började införas i början av 1990-talet, för att på sikt ersätta fältuniform m/58 och m/59, fick det svenska försvaret sin första kamouflagemönstrade uniform. Av ekonomiska skäl tilldelades under några år soldater under grundutbildning inte särskild permissionsuniform (m/87 eller m/60). Detta återinfördes dock 2002.

2. DEN SVENSKA MARINENS UNIFORMER

De första ansatserna till uniformering av den svenska örlogsflottan möter vi i och med införandet av båtsmanshållet i början på 1600-talet. Då föreskrevs, att båtsmännen skulle förses med jacka och knäbyxor i samma tyg, företrädesvis blått kläde. Mot slutet av detta århundrade hade bestämmelserna utökats till att omfatta även filthatt, vadmalströja ”med ankarknappar”, strumpor och skor.

Hur officerarna såg ut på denna tid vet vi inte så mycket om – förmodligen på ungefär samma sätt som vid armén, dvs jacka, knäbyxor, hatt, strumpor och skor, allt utfört enligt gällande militärt mode.

Man kan förmoda att flottans officerare under den karolinska tiden bar en uniform som påminde om arméns. Först från 1730-talet har vi dokumenterade belegg för en sådan enhetlig officersuniform. Den byggde, liksom arméuniformen vid denna tid, på den karolinska uniformsmodellen med trekantig hatt, blå vapenrock med gult foder, väst och knäbyxor i gult skinn. Båtsmännen kläddes ungefär som tidigare.

År 1778 införde Gustav III en ny befälsuniform, som byggde på den svenska dräkten (jfr ovan beträffande armén). För flottans officerare innebar detta en uniform med mörkblå, rikt guldgalonerad vapenrock, knäbyxor med vita strumpor samt kängor; på huvudet en hatt med plym. Tjänstegraden angavs bl a med galoner av olika antal och bredd på ärmuppslagen.

På initiativ av hertig Karl infördes år 1788 för dagligt bruk en s k liten uniform, som bestod av mörkblå jacka med två knapprader, åtsittande mörkblå långbyxor och halvstövlar. Tjänstegraden angavs med på olika sätt utförda epåletter - för fänrikar och kadetter endast på ena axeln. 1788 års uniform kan sägas vara örlogsflottans första egna officersuniform.

Även båtsmännen utrustades, i varje fall i teorin, med en uniform påminnande om svenska dräkten med rundkullig filthatt, blå rock, blå väst med gula kanter och blå korta byxor med lårhöga damasker. I praktiken torde ofta uniformeringen, i likhet med tidigare, ha inskränkt sig till blå eller grå vadmalskläder. Även långbyxor i segelduk lär ha burits tämligen allmänt.

Det bör anmärkas, att beskrivningen ovan av det sena 1700-talets uniformer avser örlogsflottan/stora flottan. Skärgårdsflottan/arméns flotta hade egna uniformsmodeller. Dess officerare bar en uniform av arménsnitt med mörkblå enkelknäppt jacka och korta byxor samt lårhöga vita damasker och kängor.



Hertig Karl i slaget vid Hogland 1788 (17 juli). Oljemålning av Per Krafft d.y. 1810

I stridens hetta har hertigen – sedermera kung Karl XIII - kastat uniformsjackan över trumman närmast t v och uppträder i vit uniformsväst, vit skjorta med svart halsduk samt ordensdekorationer (serafimerorden och svärdsorden). Liksom de omgivande officerarna bär han den nya uniformen m/1788. Till uniformen hör ett brett blågult skärp. Den vita armbindeln bärs till minne av Gustav III:s statskupp 1772. (Uniform m/1788 fastställdes formellt först några månader efter slaget.)

I krutröken skymtar båtsmän iförda grå vadmalskläder, skjorta, halsduk och hatt. I masten en skeppsgosse.

Lägg märke till infanteristen i bakgrunden t v. Ett linjeskepp hade normalt ett hundratal soldater ombord för tjänstgöring som marininfanteri.

Vissa detaljer i målningen kan ifrågasättas. Enligt reglementet användes de vita långbyxorna till m/1788 endast utom tjänsten och jackan skulle sommartid bäras uppknäppt.



Redan år 1802 kom, liksom vid armén, nästa förändring av officersuniformen: jackan ersattes då, även vid örlogsflottan, av en mörkblå frackliknande rock av ungefär knälängd, med uppvikta slag. Denna typ av uniform bibehölls, med smärre förändringar, under 1800-talets första hälft.

Under de följande decennierna genomgick såväl officers- som manskapsuniformerna en successiv anpassning till internationellt marint bruk – främst efter brittisk förebild. Denna anpassning kan sägas ha varit avslutad på 1880-talet.

Ungefär vid denna tid var också officerarnas gradbeteckningssystem med guldgaloner på ärmarna i princip helt genomfört, även om antalet galoner för olika tjänstegrader varierat över tiden. Den översta galonen försågs från 1866 med en rund ögla.

Underofficerarna bar ursprungligen chevronger ("vinklar") på ärmarna, men fick så småningom smala galoner. Yrkesbeteckningar bars av underofficerare och manskap i anslutning till gradbeteckningen.

För manskapet utvecklades under samma tid den traditionella sjömansuniformen med rundmössa med mössband, blåkrage med vita ränder, råbandshalsduk, bussarong och långbyxor – som ända in på 1930-talet var försedda med lucka framtill i stället för gylf. Långbyxornas vidd har varierat över tiden i takt med modets växlingar. Blåkragen var ursprungligen av mer blygsam storlek och täckte enbart kragen på livplagget men växte så småningom till nuvarande storlek.



Manskapsuniformer år 1863

Den blanka svarta hatten med fladdrande band bärs ännu, medan blåkragen och råbandshalsduken börjar få sin nuvarade utformning. Bilden visar från vänster en båtsman (indelt), en matros (värvad) samt en soldat ur marinregementet.



Exempel på tidiga kustartilleriuniformer

På bilden ser vi främst underofficerare i vapenrock och manskap i bussarong, blåkragad skjorta och rundmössa. Underofficerarnas gradbeteckningar på ärmarna, chevrongerna, och manskapets redgarnsgaloner, som visar att de är underofficerskorpraler, användes även vid flottan.

Kustartilleriets uniformer var ursprungligen snarlika flottans, dock att officerarnas ögla på översta galonen var utdragen till en spets ("granat" eller "lök") och att manskapets yrkes- och gradbeteckningar utfördes i rött kläde i stället för i gult. Ett exempel på uniformering under kustartilleriets första tid återfinns på bilden ovan.

Eftersom dessa uniformer ansågs mindre lämpade för fältbruk, infördes år 1942 i stället en uniform av armémotiv, men utan axelklaffar. Gradbeteckningarna anbragtes på karmosinröda mattor på kragspaglarna. Denna princip, med gradbeteckningarna på kragen, bibehölls i kustartilleriet i uniformssystemen m/60 och m/68.

1987 infördes för kustartilleriet en enkelknäppt, mörkblå vapenrock och gradbeteckningarna återfick sitt ursprungliga utseende. Några år senare infördes den dubbelknäppta kavajen m/48 för kustartilleriets befäl.

Avslutningsvis kan nämnas, att särskilda uniformer under tidens lopp har burits av olika typer av marina förband, till exempel marinregementet och sjöartillerister. Det skulle föra för långt att beskriva dem i detta sammanhang. En soldat ur marinregementet återfinns på bilden sid 18.

3. SVENSK FLYGUNIFORMSTRADITION

Flygvapnet är en ung försvarsgren. Det var genom ett riksdagsbeslut 1925 som arméns och marinens flygväsenden slogs samman till det nya "vapnet", som började verka 1926. I beslutet 1925 stadgades bl a att den nya försvarsgrenen skulle ledas av en "flygstyrelse" och att dess officerare skulle rekryteras ur de två andra försvarsgrenarna. Det var först 1936 som flygvapnet fick en egen officersutbildning.

Vid tillkomsten 1926 bar de till flygvapnet transporterade officerarna sina tidigare arméuniformer respektive flottans eller kustartilleriets uniform. Efter genomgången grundläggande flygutbildning genomförde de prov för antagning som fältflygare och fick därvid anbringa ett fältflygarmärke, bestående av en krönt bevingad propeller i brodyr. Märket bars på ärmen.

De första proven med en egen uniform för flygvapnet genomfördes 1927 och var, liksom fältflygarmärket, franskinspirerade. En provuniform hade galoner både runt ärmar och mössa samt för säkerhets skull även på axelklaffarna. Denna uniformering blev dock aldrig fastställd. Samma år framtoogs en ny provdräkt som stämmer ganska väl överens med den uniform som alltjämt bärs i flygvapnet, utom vad gäller mössan och dess märke.

Som grund för flygvapnets huvudemblem togs flera förslag fram. Även här var man påverkad av det franska flygvapnets beteckningar. Det märke som slutligen fastställdes var i huvudsak det gamla fältflygarmärket med några smärre modifikationer.

Internationellt präglas flygvapenuniformer av inslag av de äldre försvarsgrenarnas uniformer. Det finns en kakifärgad armétradition (t ex i Ryssland), en marinblå tradition (Frankrike och Sverige) och en gråblå mera ren flygvapentradition (Storbritannien, USA, Danmark och Norge).

Den uniform som fastställdes för flygvapnet fick modellbeteckningen m/30. Den figursydd vapenrocken knäpps med fem knappar och har gradbeteckningen på underärmarna.

Under 1930- och 40-talen bars en vit sommaruniform med gradbeteckningar på axelklaffarna. Den ersattes av en mörkt mellanblå, m/51, med kavajskuren vapenrock med axelklaffar.

Den sk flygjackan av midjetyp infördes 1948 och var från början förbehållen flygande personal. Något årtionde senare bars den dock även av övriga befäl.

1987 infördes en ny uniform – m/87. Vapenrocken knäpps nu med fyra knappar med gradbeteckningar på axelklaffshylsor.

När militärflyget var ungt användes skinnrock och på huvudet en hjälm.



Till uniform m/30 kunde även ridbyxor och stövlar eller så kallade flygstövlar användas

Skinnrocken ersattes efter hand av mera praktiska flygoveraller med benfickor för kartor och liknande. Flyghuvor av läder började införas. Fotbeklädnaden var kängor. Under andra världskriget var en blå flygoverall av tjockt tyg i allmänt bruk inom flygvapnet. Den var ganska otymplig, men varm. Dåtidens stridsflygplan var inte försedda med värme.

De blå flygoverallerna ersattes successivt under 1940-talet av sandfärgade overaller, vilka fanns både för sommar- och vinterbruk. Vinteroverallen hade ett tjockt teddyfoder. Fortfarande flög man med uniformen under overallen, eftersom denna inte var godkänd som uniform. För att inte skrynkla ner vapenrocken infördes 1948 den midjelånga flygjackan. Flyghuvor av tyg började införas för sommarbruk medan läderhuvorna användes under vintern. På fötterna bars vanliga lågskor under sommaren, på vintern tjocka bottiner. Flyghjälm började införas på 1950-talet. De första var av fransk och amerikansk typ innan tillverkning kom igång i Sverige.

Under 1970-talet började en grön typ av flygoverall införas samt den sk isolerdräkten av impregnerat gummimaterial. Den senare ökar överlevnadsmöjligheterna om besättningen efter uthopp hamnar i vatten. Isolerdräkten var först tvådelad men är nu i ett stycke. Som fotbeklädnad används snörkängor. Hjälmerna har utvecklats mot en lättare typ som väger under ett kilo. För JAS 39 Gripen har en särskild flygdräkt utvecklats, vilken skall underlätta för föraren att utstå höga g-belastningar.



Kadetter i flygtjänst 1951 på F 13

Kapitel 1

GRUNDER

1.1 Allmänt

Allmänna krav på korrekt klädsel skall iakttas och det är viktigt att all personal bär rätt klädsel i samband med de olika tjänsteuppdrag en officer har. Samtliga uniformsplagg skall vara hela, rena och välvårdade samt bäras på reglementerat sätt. Skodon skall vara putsade. Knappar och dragkedjor skall vara knäppta/dragna om inte annat anges i detta reglemente.

1.1.1 Försvarsmaktens uniformer och civila tjänstedräkter finns beskrivna i avsnitt 1.8.1.

Försvarsmaktens uniformer bärs av militär personal.

Försvarsmaktens civila tjänstedräkter bärs av civil personal.

Avgången yrkes- eller reservofficer samt officer på reservstat får bära uniform vid tillfällen som anges i avsnitt 1.3.3.

Ungdom under ungdomsverksamhet får tilldelas uniformsplagg enligt avsnitt 1.5.3.

UniR FM gäller för militär personal som bär Försvarsmaktens uniformer samt för civil personal som bär Försvarsmaktens civila tjänstedräkter. Avsteg från reglementet får endast ske efter Högkvarterets medgivande. Förbandschef (motsv) får dock för enskilt tillfälle eller för kortare tid anbefalla avsteg från bestämmelserna inom eget kasernområde (motsv).

1.1.2 Uniformer och civila tjänstedräkter är försedda med tjänstetecken. Tjänstetecknen är av Försvarsmakten fastställda gradbeteckningar, tjänsteställningstecken, tjänstgöringstecken, utbildningstecken, facktecken, yrkestecken, mössmärken, uniformsknappar m fl emblem samt armbindlar och liknande.

Uniformspersedlar och tjänstetecken sätts samman till uniformer enligt UniR FM bestämmelser.

1.1.3 Försvarsmaktens uniformspersedlar och tjänstetecken beskrivs i UniR FM kapitel 13, bilaga 2 samt i FMV:s (Försvarrets materielverk) materielkatalog. Persedlar som anskaffas privat skall utformas i enlighet med beskrivningen i kapitel 13, bilaga 2 och FMV:s tekniska beskrivningar.

1.1.4 Endast de persedlar och tjänstetecken som anges i detta reglemente får bäras, varvid angivna bärandebestämmelser tillämpas. Egenmäktiga förändringar av fastställd materiel får ej göras.

1.1.5 Endast sådana persedlar som tillhör respektive uniform får bäras synliga.



Arbetsdräkt m/87-93

- 1.1.6** Persedlar som tillhör olika uniformer/uniformssystem får endast kombineras såsom anges i UniR FM bestämmelser för respektive uniform. Uniformer/persedlar av försöksmodell får endast bäras under angiven försöksperiod av särskilt beordrad personal.
- 1.1.7** Uniformspersedlar m m, som inte är obligatoriska, kan anbefallas till användning endast i den utsträckning Försvarmakten tillhandahåller dem.
- 1.1.8** Fastställda uniformspersedlar med tjänstetecken får inte bäras till civil klädsel.
Till uniform får civil skyddshjälm bäras, om möjligt i till uniformen anpassad färg.
Smycken och hårband i diskret utförande får bäras till uniform enligt respektive förbandschefs (motsv) bestämmande.
När långt hår når över uniformskragen och kan innebära en säkerhetsrisk skall det samlas ihop i huvudbonaden (fläta, hästsvans o dyl) eller i hårnät. Vid parad skall hårnät bäras om håret faller över kragen.
- 1.1.9** Den som deltar i en politisk demonstration eller är avstängd från arbetet får inte bära uniform.
- 1.1.10** Civil ryggsäck i till uniformen lämplig färg (svart, mörkgrön, mörkblå eller mörkbrun) får bäras till strids- och arbetsuniformer, dock ej till daglig dräkt. Axelremsväska i färger enligt ovan får bäras av kvinnlig personal vid enskilt uppträdande.
Paraply i med uniformen överensstämmande färg får bäras till daglig dräkt, vardagsdräkt samt sällskapsuniformer. Paraplyet får ej vara försett med märken, reklamtext eller dylikt.

1.2 Klädsel i tjänsten

- 1.2.1** Anställd militär personal samt till militär tjänstgöring inkallad personal skall under tjänstgöring vid Försvarmakten bära uniform. Då viss uniformsdräkt anbefalls framgår i kolumnen "Uniformsplagg" för respektive uniformsdräkt vilka uniformsplagg som ingår i uniformsdräkten och **skall** bäras.
- 1.2.2** Förbandschef (motsv) får för särskilt fall, då tjänsten så erfordrar, tillåta att civil klädsel bärs av militär personal.
- 1.2.3** Anställd militär personal samt till militär tjänstgöring inkallad personal som tjänstgör vid andra myndigheter än Försvarmakten får bära uniform vid denna tjänstgöring.

- 1.2.4** Under fälttjänst/tjänst till sjöss/flygtjänst skall stridsuniformer i regel bäras. Under stabs-/kontorstjänst samt vid skolor och besök vid civila inrättningar bör daglig dräkt eller vardagsdräkt med jacka bäras.
- 1.2.5** Militär personal som tjänstgör i vakt- eller bevakningstjänst inom Försvarsmakten skall bära uniform vid tjänstgöring.
- 1.2.6** Vid Försvarsmakten anställd civil (tjänstepliktig) personal som tjänstgör i vakt- eller bevakningstjänst skall bära civil tjänstedräkt vid tjänstgöring. Vid Försvarsmakten anställd civil personal som ej avses i första stycket skall på order, respektive får efter tillstånd av militär chef, bära civil tjänstedräkt om tjänsten så kräver, t ex som förare av militära fordon, vid besök vid övningar eller vid Utlandsstyrkan.
- 1.2.7** Befäl som tjänstgör som truppförare, övningsledare eller instruktör skall bära samma uniformsdräkt som truppen.
Befäl som tjänstgör som instruktör eller övningsledare får vid inre tjänst och lektioner (inomhusövningar) bära för tjänsten lämpad arbetsdräkt även om truppen bär stridsuniform eller skyddsbeklädnad. Klädseln skall dock vara sådan att befälet kan uppträda fullt ändamålsenligt då övningen kräver det.
- 1.2.8** Befäl som tjänstgör som förbandsinstruktör skall bära samma uniformsdräkt som det övade förbandet samt beteckningar för förbandsinstruktör.
- 1.2.9** Befäl som tjänstgör som lärare och/eller instruktör vid utbildningskurser som anordnas för frivilliga försvarsorganisationer skall bära uniform såvida förbandschef (motsv) vid kursanordnande förband inte har bestämt något annat.
- 1.2.10** Överdragskläder och skyddskläder (motsv) skall bäras när tjänsten så kräver.
- 1.2.11** Vid tjänst med trupp utgör gällande beredskapsgrad, verksamhet och väderlek grund för chefs beslut om lättnader i, respektive förstärkning av klädseln.
- 1.2.12** Lättnader i klädseln får göras för vissa uniformer enligt respektive kapitel.

Vid enskilt uppträdande är – om beredskapsgrad för personligt skydd medger det – följande lättnader i klädseln tillåtna:

- Vapenrock/jacka/tröja får läggas av till stridsuniformer, arbetsuniformer, musikuniformer och civila tjänstedräkter om temperatur och/eller tjänstgöringsförhållanden föranleder detta. Skjorta skall då vara försedd med fastställda tjänstetecken och till byxorna skall fastställt byxbälte bäras.

Då vapenrock/jacka/tröja har tagits av får skjorta med kort ärm bäras utan slips och med kragknappen uppknäppt. Skjorta med lång ärm skall alltid bäras med slips, skjortärmarna får vikas upp och skall därvid vikas upp ovanför armbågarna.

Hängslen, väst, ärmhållare, grön halsduk av bomull eller yllehalsduk får inte bäras synliga då vapenrocken/jackan/tröjan är avlagd.

Grön/blå/vit T-tröja/undertröja som bärs till skjorta med motsvarande färg får synas i halsen när kragknappen på skjortan är uppknäppt.

På värmejacka 90 och sjörock 93 får översta knappen vara oknäppt.

Kappa får bäras hängande över axlarna till paraddräkt samt till stor och liten mässdräkt.

- 1.2.13** På skinnjacka skall dragkedjan på blytlåset vara uppdragen till minst 80 %.
- 1.2.14** Till skjorta buren under mörkblå yllettröja skall slips bäras (gäller dock ej blå arbets skjorta).
- 1.2.15** Civil klädsel får bäras under enskild tjänsteresa om något annat inte har beordrats. Då sådan tjänsteresa företas med allmänna kommunikationer och uniform utnyttjas skall i första hand daglig dräkt eller vardagsdräkt bäras. Om tjänsten omedelbart efter resan kräver stridsuniform (motsv) får fältuniform respektive sjöstridsuniform bäras.
- 1.2.16** Under färd med trupp får förbandschef (motsv) som anbefallt transporten medge att civil klädsel bärs om tjänsten så medger.
- 1.2.17** Vid utrikes tjänstgöring/tjänsteresa får uniform endast bäras efter tillstånd av Högkvarteret.
- 1.2.18** Detaljer som mobiltelefon, personsökare, kniv, nyckelknippa m m får ej bäras synligt till parad-, musik- och sällskapsuniformer samt daglig dräkt.
- 1.2.19** Internationell tjänstgöring kan genomföras av
- utlandsstyrkan
 - övriga förband och enheter
 - övrig personal.

”Utlandsstyrkan” definieras som all personal som anställs av Försvarmakten (SWEDINT) och utför internationell verksamhet utomlands inom ramen för de syften som anges i 1 § andra stycket lagen (1999:568) om utlandsstyrkan inom Försvarmakten.

Utlandsstyrkan består av

- förband för insats utomlands
- enskild personal tjänstgörande som observatörer, samverkansofficerare, stabsofficerare, instruktörer för am-/minröjning, civilpolis m fl som inte ingår i svenska förband.

”Övriga förband och enheter” definieras som förband och enheter som,

utan att ingå i utlandsstyrkan, tjänstgör utomlands ("PFP-förband", min-
röjningsförband, flottans långresefartyg m fl).

"Övrig personal" som har internationell tjänstgöring är t ex militäratta-
chéer, stabspersonal vid internationella staber, lärare och elever vid ut-
ländska skolor, instruktörer vid utländska försvarsmakter m fl.

Vid internationell tjänstgöring bärs normalt ordinarie uniformer för res-
pektive försvarsgren. Vissa plagg tillkommer vid tjänstgöring i varmare
klimat.

Utlandsstyrkans armé-, marin- och flygvapenförband bär respektive för-
svarsgrens uniformer och tjänstetecken enligt bestämmelserna i detta
reglemente samt eventuellt anbefallt internationellt tjänstetecken.

Enskild personal i utlandsstyrkan bibehåller ordinarie uniformer och tjäns-
tetecken samt eventuellt anbefallt internationellt tjänstetecken.

1.3 Klädsel utom tjänsten

1.3.1 Militär personal får efter eget val bära uniform (se dock 1.9.7 och 1.10.1)
eller civil klädsel utom tjänsten. Det är emellertid inte tillåtet att utan
Högkvarterets tillstånd bära uniform utom tjänsten utomlands eller om-
bord på utländska handelsfartyg (se 1.2.17).

1.3.2 Uniform bör bäras utom tjänsten av den som

- deltar i allmän högtidlighet vid vilken konungen eller annan person
ur det kungliga huset väntas vara närvarande i uniform, om inte civil
klädsel särskilt har angivits
- deltar i en sammankomst eller liknande (regementets dag, jubiléer
m m) som anordnas av ett förband (motsv) eller en frivillig försvars-
organisation
- bevistar en militärbegravning.

1.3.3 Även den som är pensionerad yrkes- och reservofficer samt officer på
reservstat får, vid tillfällen som anges ovan eller vid liknande tillfällen,
t ex vid bröllop och större samkväm där enligt civilt bruk frack eller
smoking bärs, samt vid annan begravning än militärbegravning, bära uni-
form.

Härvidlag får de bestämmelser för uniformer, tjänstetecken m m som
gällde vid avgångstidpunkten tillämpas.

1.4 Bärande av viss försvarsgrens/ visst förbands uniform

1.4.1 Med försvarsgrens/förbands uniform avses uniform vars tjänstetecken
utmärker viss försvarsgren, vapenslag, truppslag, förband m m.

1.4.2 Militär personal skall, om inte annat bestäms av personalplacerande chef,

bära den försvarsgrens/det förbands uniform där vederbörande har sin placering tills vidare.

Vid tidsbegränsad placering vid annan försvarsgren/förband/stab/skola skall militär personal, med undantag för förbandschef och stabschef vid förband (motsv) bibehålla egen försvarsgrens/eget förbands uniform.

Chef och stabschef vid förband (motsv) skall, om inte annat bestäms, anlägga förbandets/enhetens uniform.

- 1.4.3** Anställd militär personal som tillhör Väg- och vattenbyggnadskåren (VVK) bär arméns uniform med personalkårens tjänstetecken.
- 1.4.4** Värnpliktig personal vid Helikopterflottiljen bär följande uniformer:
 1. helikopterskvadron och 4. helikopterbataljon uniform m/87 A,
 2. helikopterbataljon uniform m/87och bär tjänstetecken enligt bestämmelserna i detta reglemente.
- 1.4.5** Värnpliktig personal vid centrum eller skola bär i regel värdförbandets/utrustande förbands uniform om den värnpliktige vid uttagningen ej redan är tilldelad angiven försvarsgrens eller förbands uniform.

1.5 Frivilligpersonal

- 1.5.1** Personal som tillhör frivillig försvarsorganisation får bära uniform (m/87-systemet) som tilldelats dem av Försvarsmakten som föreningsdräkt vid verksamheten inom respektive organisation. Föreningsmärke skall bäras på höger bröstficka (motsv) enligt kapitel 9 och 10.
- 1.5.2** Deltagare (elever) i utbildningskurser som anordnas för frivilliga försvarsorganisationer får bära uniform enligt chefs för kursanordnande förband bestämmande under kursen.
- 1.5.3** Ungdom (under 18 år) under ungdomsverksamhet får tilldelas uniformsplagg utan militära tjänstetecken.

1.6 Vård av utrustning

- 1.6.1** All personal som bär uniform

Frivilligtecken på blå ylletröja m/87



är personligen ansvarig för att uniformen hålls ren och vårdad. Det åligger chef att påtala brister härvidlag. Vid nedsmutsande tjänst skall överdragsklädsel användas.

- 1.6.2** Tjänstetecken utan egen fästansordning skall sys fast på uniformen. Lim, häftapparat eller liknande får inte användas.
- 1.6.3** Vård av uniformen skall i allmänhet genomföras av den enskilde. För värnpliktig personal skall nedanstående vårdutrustning hållas tillgänglig genom Forsvarsmaktens försorg:
- skoborstmateriel
 - klädborste
 - sömnadsmateriel
 - strykjärn
- Kontroll av beklädnadsvård skall genomföras av chef.
- 1.6.4** Utbildning i vård av uniformer och i tvätt av vissa persedlar skall genomföras tidigt och under ledning av kvalificerat befäl vid grundutbildning av värnpliktiga.
- 1.6.5** Inventering av den personliga utrustningen skall genomföras enskilt. Förluster regleras snarast. Inventering av utrustning tilldelad värnpliktig personal (persedelkontroll) skall genomföras regelbundet genom chefs försorg.
- 1.6.6** Övriga bestämmelser för uniformsvård framgår av bilaga 1.



Musikdräkt m/87 A (Hv)

1.7 Uniformsmodeller

BENÄMNING

ANMÄRKNING

1 Stålgå uniformer

Uniform m/87 A

Obligatorisk uniform för anställd militär personal i armén.

2 Mörkblå uniformer

Uniform m/87

Obligatorisk uniform för anställd militär personal i marinen (ej vapenrock) och flygvapnet.

Uniform m/48

Obligatorisk uniform för anställd militär personal i marinen. Musikuniform.

Uniform m/30

Musikuniform.

Uniform m/1878, m/38 och m/86

Tillåten uniform – (mäsdräkt).

Sjöstridsuniform 93

Bärs vid tjänstgöring till sjöss.

Blå arbetsuniform m/87

Bärs vid sådan tjänst som ej kräver stridsuniform.

3 Gröna uniformer

Fältuniform 90, 90 P och 94 Adyk

Bärs vid tjänstgöring under fältförhållanden.

Fältuniform 90 H

Bärs av Försvarmaktens helikopterpersonal.

Flygdräkt m/87

Bärs vid flygning.

Flygstridsdräkter

Bärs vid flygning med olika flygplanstyper.

Grön arbetsuniform m/87-93

Bärs vid sådan tjänst som ej kräver stridsuniform.

MC-dräkt

Bärs vid MC- och skoterkörning.

Mekanikerdräkt

Bärs av viss mekaniker- och servicepersonal.

Överdragskläder

Bärs vid nedsmutsande tjänst.

4 Kakifärgade uniformer

Uniform m/87 K

Bärs i vissa fall vid tjänstgöring utrikes.

5 Vita uniformer

Uniform m/87 vit

Bärs vid långresa utomlands med marinens fartyg och i Sverige 04-30–09-30 vid särskild representation.

Snödräkt 90

Bärs vintertid i fält som kamouflagedräkt.



Fältuniform 90 med stridsutrustning

1.8 Benämningar och användning

Gemensamma benämningar på uniformsdräkter inom Försvarmakten, hur dessa i stort sammansätts samt särskilda tillfällen när respektive uniformsdräkt används anges i avsnitt 1.8.1.

Endast sådan uniformsdräkt som bygger på obligatorisk utrustning eller annan tilldelad utrustning kan beordras. Om tillåten uniform/uniformspersedel härvid skall användas måste detta särskilt anges.

1.8.1 Obligatoriska /tilldelade uniformer, tjänstebruksutrustning samt tillåtna uniformer.

UNIFORMSGRUPP	UNIFORMSDRÄKT	UNIFORMSMODELL	ANVÄNDS VID/SOM
---------------	---------------	----------------	-----------------

Stridsuniformer Fältstridsdräkt

Fältuniform 90
Fältuniform 90 P
Fältuniform 94 Adyk

a) tjänstgöring under fältförhållanden om inte annan uniformsdräkt (klädsel) anges eller medges av vederbörande chef

b) övningar enligt vederbörande övningsledares bestämmande samt

c) vakttjänst vid inpasseringsställe till militärt område om inte annan uniformsdräkt (klädsel) anges av vederbörande chef

Sjöstridsdräkt

Sjöstridsuniform 93

a) tjänstgöring till sjöss om inte annan uniformsdräkt (klädsel) anges eller medges av vederbörande chef

b) övningar enligt vederbörande övningsledares bestämmande

Flygstridsdräkt

Dräktsystem 39
Dräktsystem 37
Dräktsystem 60
Dräktsystem HKP
Dräktsystem TP

a) flygning



Fältuniform 90

UNIFORMSGRUPP	UNIFORMSDRÄKT	UNIFORMSMODELL	ANVÄNDS VID/SOM
Arbetsuniformer	Daglig dräkt	Uniform m/87 A Uniform m/48 Uniform m/87 (Uniform m/87 K) (Uniform m/87 vit)	a) tillfällen då kostym eller mörk kostym (kavaj) bärs enligt civilt bruk b) personlig anmälan c) militärbegravning såvida inte annan klädsel har beordrats d) representation och tillfällen när krav ställs på formell klädsel e) tillfällen enligt chefs bestämmande f) smoking vid tillfällen då sådan bärs enligt civilt bruk varvid den benämns sällskapsdräkt
	Vardagsdräkt	Uniform m/87 A Uniform m/87 (Uniform m/87 K) (Uniform m/87 vit)	a) stabs- och annan kontors- och inomhustjänst samt vid skolor b) tillfällen enligt chefs bestämmande
	Grön arbetsdräkt	Arbetsuniform m/87-93 grön	a) inom- och utomhusarbete som ej kräver stridsuniform b) vid internationell tjänstgöring som ej kräver annan klädsel



Flygstridsdräkt

UNIFORMSGRUPP UNIFORMSDRÄKT UNIFORMSMODELL ANVÄNDS VID/SOM

Blå arbetsdräkt Arbetsuniform m/87 blå inom- och utomhusarbete som ej kräver sjöstridsdräkt

Kaki sommardräkt Uniform m/87 K internationell tjänstgöring samt får, då klimatförhållandena så motiverar, användas vid annan tjänstgöring utomlands.
Motsvarar daglig dräkt (med vapenrock) och vardagsdräkt (utan vapenrock och slips). Kan användas som parad-dräkt. Sabel/stickert får bäras. Kan användas som musikdräkt samt med vit utrustning som trupparaddräkt och som truppmusikdräkt

Vit sommardräkt Uniform m/87 vit a) långresa utomlands med marinens fartyg, då klimatförhållandena så motiverar, b) i Sverige under tiden 04-30—09-30 vid särskild representation.
Motsvarar daglig dräkt (med vapenrock) och vardagsdräkt (utan vapenrock och slips). Kan användas som parad-dräkt. Sabel får bäras. Kan användas som musikdräkt samt med begränsad vit utrustning som trupparaddräkt och som truppmusikdräkt



Sommardräkt m/87 K



Vit musikdräkt m/87

UNIFORMSGRUPP UNIFORMSDRÄKT UNIFORMSMODELL ANVÄNDS VID/SOM

Paraduniformer	Paraddräkt	Uniform m/87 A Uniform m/48 Uniform m/87 (Uniform m/87 K) (Uniform m/87 vit)	a) vid personlig anmälan hos konungen eller annan medlem av det kungliga huset, utländskt statsöverhuvud eller medlem av ett utländskt regerande hus b) statsceremonier c) parad och andra liknande tillfällen d) tillfällen i övrigt enligt lägst förbandschefs (motsv) bestämmande e) frack vid tillfällen då sådan bärs enligt civilt bruk, varvid den benämns högtidsdräkt
	Trupparaddräkt	Uniform m/87 A Uniform m/48 Uniform m/87 (Uniform m/87 K) (Uniform m/87 vit)	a) paradering i trupp b) högvaktstjänstgöring c) vakttjänst vid särskilda tillfällen
	Fältparaddräkt	Fältuniform 90 Fältuniform 90 H	a) paradering i trupp b) tillfällen i övrigt enligt lägst förbandschefs (motsv) bestämmande
	Sjöparaddräkt	Sjöstridsuniform 93	a) paradering ombord b) tillfällen i övrigt enligt lägst fartygschefs bestämmande
	Musikuniformer	Musikdräkt	Uniform m/87 A Uniform m/48 Uniform m/87 Uniform m/30 (Uniform m/87 K) (Uniform m/87 vit)
	Truppmusikdräkt	Uniform m/87 A Uniform m/48 Uniform m/87 Uniform m/30 (Uniform m/87 K) (Uniform m/87 vit)	a) tjänstgöring då förbandet har trupparaddräkt b) tjänstgöring i övrigt enligt musikkårchefs bestämmande
	Fältmusikdräkt	Fältuniform 90	a) tjänstgöring då förbandet har fältparaddräkt b) tjänstgöring i övrigt enligt musikkårchefs bestämmande
	Sjömusikdräkt	Sjöstridsuniform 93	a) tjänstgöring ombord då förbandet har sjöparaddräkt b) tjänstgöring i övrigt enligt musikkårchefs bestämmande

UNIFORMSGRUPP	UNIFORMSDRÄKT	UNIFORMSMODELL	ANVÄNDS VID/SOM
Sällskaps- uniformer	Högtidsdräkt	Uniform m/87 A Uniform m/48 Uniform m/87	tillfällen då frack bärs enligt civilt bruk
	Sällskapsdräkt	Uniform m/87 A Uniform m/48 Uniform m/87	tillfällen då smoking bärs enligt civilt bruk
	Stor mäsdräkt (tillåten uniform)	Uniform m/86 Uniform m/1878 Uniform m/38	tillfällen i festsammanhang då frack bärs enligt civilt bruk
	Liten mäsdräkt (tillåten uniform)	Uniform m/86 Uniform m/1878 Uniform m/38	tillfällen i festsammanhang då smoking bärs enligt civilt bruk



Stor mäsdräkt m/86

Special- uniformer	Branddräkt	Branddräkt 97 Branddräkt 2000 Branddräkt 2002	tillfällen då tjänsten så kräver
	Flygdräkter	Flygdräkt m/87 Flygdräkt m/97 Flygoverall 98 TP Flygoverall 96 HKP	vid flygning

UNIFORMSGRUPP UNIFORMSDRÄKT UNIFORMSMODELL ANVÄNDS VID/SOM

Mammadräkt	Klänning och tunika m/87	vid graviditet Vapenrock och byxor m/87 kv Fältuniform 90	
	MC-dräkt	MC-ställ	tillfällen då tjänsten så kräver
	Sjöräddningsdräkter	Sjöräddningsdräkt 1 tim Termisk skyddsdräkt	tillfällen då tjänsten så kräver
	Skyddsdräkter mot C-stridsmedel	C-stridsdräkt 90 Skyddsdräkt 97 C-underställ 98	tillfällen då tjänsten så kräver
	Snödräkt	Snödräkt 90	tillfällen då tjänsten så kräver
	Överdragskläder	Overaller	vid mekaniker- och nedsmutsande tjänst
Civil tjänstedräkt	Civil daglig dräkt och vardagsdräkt	Motsv uniform m/87	a) av förordnad skyddsvakt vid vakttjänst om inte annan tjänstedräkt befäls av vederbörande chef. b) vid behov av tjänstepliktig personal som är anställd av Försvarsmakten som daglig dräkt (vapenrock) och vardagsdräkt (jacka) enligt förbandschefs (motsv) bestämmande Kan med vita vantar och vit halsduk användas som parad-dräkt
	Grön civil arbetsdräkt	Motsv fältuniform 90	a) av förordnad skyddsvakt vid vakttjänst om inte annan tjänstedräkt anbefalls av vederbörande chef b) enligt förbandschefs (motsv) bestämmande om tjänsten så kräver, t ex besök vid övningar eller utlandsstyrkan
	Blå civil arbetsdräkt	Motsv sjöstridsdräkt 93	a) av förordnad skyddsvakt vid vakttjänst ombord om inte annan tjänstedräkt anbefalls av vederbörande chef b) enligt förbandschefs (motsv) bestämmande om tjänsten så kräver



Civil vardagsdräkt m/87 – skyddsvakt

1.9 Tilldelning av uniformer

Vid införande av fria uniformer 2002-01-01 kommer Yoff/Resoff vid anställning att tilldelas obligatoriska persedlar enligt tabell 1.9.1. Vidare får Yoff/resoff som engångstilldelning utrustning enligt tabell 1.9.5. Vissa persedlar får bytas mot motsvarande persedlar ingående i FU 90/93 resp m/87 grön systemet enligt tabell 1.9.2.

1.9.1 Tilldelade obligatoriska persedlar

Antal	Uniformsplagg
1 st	Jacka m/87 (A)
1 st	Vapenrock m/87 (A) ¹⁾
1 st	Innerkavaj m/48 ²⁾
1 par	Långbyxor m/87 (A)
1 st	Skärmmössa m/87 (A) alt m/48 ³⁾
1 st	Båt- eller flygmössa alt basker
1 st	Sjörock 93
3 st	Skjorta m/78 alt m/87
1 st	Mörkblått byxbälte
1 st	Svart slips
1 st	Blå ylleträja m/87
3 par	Svarta ankelsockor
1 st	Svart regnkappa
1 st	Vintermössa m/87 (A)
1 par	Svarta lågskor slät form

¹⁾ Endast Armén och Flygvapnet.

²⁾ Endast Marinen.

³⁾ Stomme och överdrag.

Till samtliga persedlar erhålles tjänstetecken kostnadsfritt, vid första anskaffningen samt vid befordran och vid byte av placering tillsvidare (tjänsteställe motsv), inklusive montering (fastsyning).

1.9.2 Nyttilldelning

Persedel	Må bytas mot	År 1	År 2	År 3	År 4	År 5	År 6	"År 1"
Jacka alt Vapenrock/Innerkavaj		1 st			1 st			1 st
Långbyxor	Arbetsbyxor m/87	1 par		1 par		1 par		1 par
Skjorta m/78 alt m/87	Fältskjorta 90	3 st	3 st	3 st	3 st	3 st	3 st	3 st
Ylleträja m/87		1 st			1 st			1 st
Ankelsockor	Knästrumpor stg filt	3 st	3 st	3 st	3 st	3 st	3 st	3 st
Lågskor		1 par			1 par			1 par

Av persedlar som enligt tabell 1.9.2 byts, må yoff/resoff endast behålla skjortor och strumpor vid inbyte.

1.9.3 Nedanstående utrustning lånas ut vid varje särskilt tillfälle:

- Kappa m/87

Armén

- Sabel m/1893 resp m/1899 med portepé m/1797
- Vit utrustning
- Ägiljett m/1816, m/1899 och m/55
- Paradskärp m/1817 resp m/60

Marinen

- Sabel m/15 resp m/02-15 med portepé m/1878
- Vit utrustning
- Ägiljett m/1816, m/1899 och m/55
- Adjutantssnodd m/55

Flygvapnet

- Stickert m/30 med portepé m/30
- Vit utrustning
- Ägiljett m/1816, m/1899 och m/55
- Svart paradskärp m/30

Övriga persedlar i uniformssystem 90/93 som erfordras för tjänsten tilldelas som lån och byts när så erfordras.

1.9.4 Byte av persedlar i m/87 system

Yoff/Resoff byter persedlar enligt tabell 1.9.2 ovan när förslitningsgraden är sådan att persedlarna ej längre kan anses vara representativa. Tabellen enligt ovan skall ses som ett riktvärde när sliten persedel får bytas mot ny persedel.

Yoff/Resoff som 2002-01-01 varit anställd i > 2 år får erhålla utrustning enligt "År 1" och därefter enligt tabellen.

1.9.5 Engångstilldelad vid anställning

Antal	Uniformsplagg
1 par	Arbetsbyxor m/87
1 st	Ylletröja m/87
3 st	Fältskjorta 90
2 st	Fältskjorta med krage alt m/93 ¹⁾
2 par	Gröna kortkalsonger m/93
2 par	Gröna långkalsonger m/91
2 par	Knästrumpor stg filt
2 par	Ytterstrumpor frotté
2 st	T-shirt (gröna, vita eller blå)

¹⁾ Arbetsskjorta m/87(Marinen).

1.9.6 Övriga persedlar

Skärmmössa, Båtmössa, Basker, Sjörock, Slips, Regnkappa och Vintermössa byts när så erfordras.

1.9.7 Övrigt

Hemvärns- och frivilligpersonal tilldelas fria uniformer enligt särskilda bestämmelser.

Tilldelade persedlar får ej nyttjas för privat bruk annat än vid ceremonier som bröllop, begravningar m.m.

1.10 Tjänstebruksutrustning

1.10.1 Tjänstebruksutrustning omfattar normalt stridsutrustning och samt grön/blå arbetsdräkt.

Tilldelad tjänstebruksutrustning får inte bäras/nyttjas utom tjänsten om så ej anges i detta reglemente, med undantag av resa till och från tjänstgöringsplatsen.

1.11 Jämförelser mellan olika uniforms- och civila klädselbenämningar på svenska och engelska

Med hänsyn till att Sverige samt Storbritannien och USA har olika traditioner och olika användningsområden av uniformssystemen, är det ej alltid möjligt att hitta en direkt täckande översättning. Nedanstående benämningar måste därför anpassas efter syftet med uniformen ifråga.

Översättning av svenska uniformssystem till engelska

Svenska	Engelska
<i>Stridsuniformer</i> Fältstridsdräkt	<i>Field uniforms (GB), Field service uniforms (US)</i> Battle dress (Combat uniform) (GB), Field uniform, Battle Dress uniform (US)
Sjöstridsdräkt Flygstridsdräkt	Naval combat dress Flight suit
<i>Arbetsuniformer</i> Daglig dräkt Vardagsdräkt Grön arbetsdräkt	<i>Working uniforms</i> Service dress (GB), Service dress uniform (US) Daily working dress (GB), Duty uniform (US) Field service dress, Barrack dress (GB), Duty uniform, Service dress uniform (US)
Blå arbetsdräkt Kaki sommardräkt Vit sommardräkt	Daily working rig (GB), Duty uniform (US) Tropical dress uniform (khaki) Tropical dress uniform (white)
<i>Paraduniformer</i> Paraddräkt Trupparaddräkt Fältparaddräkt Sjöparaddräkt	<i>Ceremonial uniforms</i> Service dress uniform (GB), Service dress blues (US) Regimental uniform with leather Battle dress with leather Naval combat dress with leather
<i>Sällskapsuniformer</i> Högtidsdräkt/stor mässdräkt Sällskapsdräkt/liten mässdräkt	<i>Full-dress uniforms</i> Mess dress (GB), Mess dress (US) Mess undress (GB), Mess dress blues (US)

Civil benämning (på t ex inbjudningskort) samt dess motsvarande uniformssystem

Svenska – civil klädsel	Svenska – uniform	Engelska – civil klädsel
Högtidsdräkt/frack	Högtidsdräkt/stor mässdräkt	White tie
Aftondräkt/smoking	Sällskapsdräkt/liten mässdräkt	Black tie, dinner jacket (GB), tuxedo (US)
Kavaj = mörk kostym (svart/blå/grå)	Daglig dräkt	Dark lounge suit, dark suit
Kostym ¹⁾	Daglig dräkt	Informal
Fritidskläder	–	Casual (wear)

1) Sommartid kan även ljus kostym eller blazer med udda byxor bäras. Efter kl 1800 bärs alltid svarta skor.

Kapitel 2 Stridsuniformer

2.1 Fältstridsdräkt

Fältstridsdräkt omfattar

- fältuniform 90
- fältuniform 90 P
- fältuniform 94 Adyk.

Fältstridsdräkt används vid

- tjänstgöring under fältförhållande om inte annan uniformsdräkt (klädsel) anges eller medges av vederbörande chef
- övningar enligt vederbörande övningsledares bestämmande
- vakttjänst vid inpasseringsställe till militärt område om inte annan uniformsdräkt (klädsel) anges av vederbörande chef.

FÖRSVARSMAKTEN

Plagg/Beskrivning	Uniformsplagg	Tillåten variation
Livplagg	Fältjacka 90, 90 P och 94 Adyk	Fältjacka 90L FN
Byxor	Fältbyxor 90, 90 P och 94 Adyk ¹⁾	Fältbyxor 90 L FN
Livrem	Gråbrungrönt/grönt byxbälte	
Skjorta	Fältskjorta 90 ²⁾	
Huvudbonad	Fältmössa 90 ^{3,4)}	
	Hjälm 90	
	Hjälmunderlag 90 ⁵⁾	
Fotbeklädnad	Marschkängor ⁶⁾	
Förstärkningsplagg		
Ytterplagg	Värmejacka 90	
Ytterbyxor	Värmebyxor 90	
Kroppsskydd	Kroppsskydd 90 (bärs under fältjacka)	
	Kroppsskydd 94 (bärs utanpå fältjacka)	
Halsduk	Grå/stålgrå yllehalsduk ⁷⁾	
Tröja	Ylletröja ⁸⁾	
T-tröja	T-tröja ⁹⁾	
Handskar	Handskar ⁶⁾	Arbetshandskar
Huvudbonad	Pälsmössa m/59	
Regnplagg	Regnställ ¹⁰⁾	
Fotbeklädnad	Stövlar ¹¹⁾	



Grön ylletröja m/87 som yttersta plagg

Övrigt: Vitt koppel får bäras utanpå fältjacka respektive värmejacka av personal i MP- och vakttjänst.

- 1) Hängslen får ej bäras synliga
- 2) Fältskjorta m/59 med krage får bäras i stället för, alternativt tillsammans med, fältskjorta 90. Skjorta m/93 FN får bäras i stället för fältskjorta 90. Om fältjacka avtages får endast fältskjorta m/59 eller skjorta m/93 FN bäras som yttersta plagg (ej utmärkelser). Fältskjorta m/59 får då ha ärmarna uppkavlade och båda skjortorna får ha översta knappen uppknäppt.
- 3) Fältmössa m/59 får bäras
- 4) Fastställd basker får bäras i stället för fältmössa enligt förbandschefs bestämmande. Fälthatt kamo får bäras av Utlandsstyrkan och marinens bassäkerhetsförband
- 5) Får bäras under fältförhållanden när hjälm medförs
- 6) Varianter som får bäras redovisas i kap 13
- 7) Bärs endast tillsammans med ytterplagg
- 8) Endast grön ylletröja m/87 får bäras som yttersta plagg
- 9) Grön T-tröja buren under fältskjorta m/59 och m/93 FN får synas i halsen. Den får bäras som yttersta plagg i tjänsten och skall då vara försedd med gradbeteckning (kragspelgel m/58 fäst på bröstets vänstra sida).
- 10) I första hand bärs regnställ 90
- 11) Varianter som får bäras redovisas i kap 13



Värmejacka 90 med värmebyxor 90
pälsmössa m/59 och vita tumhandskar



Fälthatt kamo

Officer i fältuniform 90



Regnställ 90



Hjälm 90 med
hjälmunderlag
och hjälm dok 90

Hjälmunderlag 90 som
huvudbonad



Skjorta m/59
förstärkt med T-tröja



2.2 Sjöstridsdräkt

Sjöstridsdräkt omfattar

- sjöstridsuniform 93.

Sjöstridsdräkt används vid

- tjänstgöring till sjöss om inte annan uniformsdräkt (klädsel) anges eller medges av vederbörande chef
- övningar enligt vederbörande övningsledares bestämmande.

MARINEN

Plagg/Beskrivning	Uniformsplagg	Tillåten variation (vid enskilt uppträdande)
-------------------	---------------	---

Livplagg	Sjöarbetsjacka 93
Byxor	Sjöarbetsbyxa 93
Livrem	Mörkblått byxbälte
Skjorta	Blå fältskjorta 93 ¹⁾
Huvudbonad	Mörkblå båtmössa ²⁾ Hjälm 90 Hjälmunderlag 90 ³⁾
Fotbeklädnad	Sjöstridskängor ⁴⁾
Förstärkningsplagg	
Ytterplagg	Sjörock 93 Sjöbyxor 93 Stormoverall 93 ⁵⁾ Sjöräddningsdräkt ⁶⁾
Tröja	Ylletröja ⁷⁾
T-tröja	T-tröja ⁸⁾
Handskar	Handskar ⁶⁾
Huvudbonad	Mörkblå vintermössa
Fotbeklädnad	Svarta stövlar ⁴⁾



Stormoverall 93 och vintermössa m/87

- 1) Blå skjorta m/78, kort ärm får användas
- 2) Fastställd basker får bäras enligt förbandschefs bestämmande
- 3) Får bäras under förhållanden när hjälm medförs
- 4) I första hand skall sjöstridskänga 93 respektive stövel 90 bäras. Övriga specialvarianter som får bäras redovisas i kap 13
- 5) Blå (Fl) respektive grön (Amf)
- 6) Varianter som får bäras redovisas i kap 13
- 7) Endast blå ylletröja m/87 får bäras som ytterplagg
- 8) Blå/vit T-tröja bäras under skjorta m/78 får synas i halsen. Blå T-tröja får bäras som yttersta plagg i tjänsten och skall då vara försedd med gradbeteckning (blå axelklaffshylsa fäst på bröstets vänstra sida).



Sjörock 93



Blå ylletröja m/87 som yttersta plagg



Sjöstridsuniform 93 för officer ur flottan



Sjöstridsuniform 93 som vaktdräkt

2.3 Flygstridsdräkter

Flygstridsdräkter omfattar

- dräktsystem 39
- dräktsystem 37
- dräktsystem 60
- dräktsystem HKP
- dräktsystem TP

Flygstridsdräkter används vid

- flygning inom flygvapnet och helikopterförbanden.

Det skall observeras att detaljer i flygutrustning kan ändras med kort varsel av säkerhetsskäl.

	Fpl 37, 39 och 60	Tp flyg	Hkp
Plagg/ Beskrivning	Uniformsplagg (motsv)	Uniformsplagg (motsv)	Uniformsplagg (motsv)
Livplagg	Flygdräkt ¹⁾ Isolerdräkt ¹⁾	Flygdräkt ¹⁾ Isolerdräkt ¹⁾	Flygdräkt ¹⁾ Isolerdräkt ¹⁾
Byxor			Fältjacka 90 H Fältbyxor 90 H
-	G-dräkt ¹⁾	-	-
-	Oxygenmask ¹⁾ / Syrgasmask ¹⁾	-	-
-	Armfixerjacka 97 ²⁾ / Flytväst ¹⁾	-	-
Huvudbonad	Flyghjälm ¹⁾	Flytväst ¹⁾ Flyghjälm ¹⁾	Flytväst ¹⁾ Flyghjälm ¹⁾
Halsduk	Flyghalsduk ³⁾	Flyghalsduk ³⁾	Flyghalsduk ³⁾
Fotbeklädnad	Flygkängor ¹⁾	Flygkängor ¹⁾ Sjöstridskänga 93	Flygkängor ¹⁾ / Gummistövlar ¹⁾ / Sjöstridskänga 93
Handskar	Flyghandskar ¹⁾	Flyghandskar ¹⁾	Flyghandskar ¹⁾
Förstärkningsplagg⁴⁾			
Ytterplagg	-	-	Värmejacka 90
	-	Jacka m/85 FF	Flygtjänstjacka m/88
	-	Sjöräddningsdräkt ¹⁾	Sjöräddningsdräkt ¹⁾
Byxa	-	-	Värmebyxa 90

Anm. Foflyggrupp bär fältuniform 90 H (ej basker).

¹⁾ Varianter redovisas i kap 13

²⁾ Endast vid flygning med fpl 39

³⁾ Flyghalsduk i fastställd färg enligt kap 12.5

⁴⁾ Till samtliga flygstridsuniformer: Undertröja FF m/93, långkalsong m/91, knästrumpor, stålgrå, tröja ullfr FF m/93, byxa ullfr FF m/93 och ytterstrumpor, frotté.

Övrig utrustning som ingår i dräktssystemen är:

Skrivplån, fönsterficka, isolerhandske, flygkniv, knivslida, läkemedelssats, ficklampa, kompass, visselpipa, navigationstransportör, nödsändare samt eldhandvapen med hölster.



Flygdräkt



Dräktsystem 39



Dräktsystem 37



Flygdräkt förstärkt med flygjacka m/85 ff



Dräktsystem HKP



Dräktsystem 37

Kapitel 3

ARBETSUNIFORMER

3.1 Daglig dräkt

Daglig dräkt omfattar för

- armén, uniform m/87 A
- marinen, uniform m/48
- flygvapnet, uniform m/87.

Vid särskilda tillfällen används

- uniform m/87 K
- uniform m/87 vit.

Daglig dräkt används vid

- stabs- och annan inomhustjänst
- tillfällen då kostym eller mörk kostym (kavaj) bärs enligt civilt bruk
- personlig anmälan
- militärbegravning såvida inte annan klädsel har beordrats
- representation och tillfällen när krav ställs på formell klädsel
- tillfällen enligt chefs bestämmande.

Daglig dräkt motsvarar även smoking och kan användas när sådan bärs enligt civilt bruk. Den benämns då sällsapsdräkt (se kap 6.2).

Vid anmälan, representation (motsv) eller som sällsapsdräkt får tillåtna variationer enligt sid 58 ej användas.



Uniform m/48 som daglig dräkt med vit skärmössa för officer



Uniform m/87A som daglig dräkt för officer ur armén



Uniform m/87 A
för menig ur armén
(Livgardet/kav)



Uniform m/87 och m/48 för
menig ur amfibiekåren
respektive flottan



Uniform m/87 som daglig
dräkt för officer i flygvapnet

	ARMÉN	MARINEN	FLYGVAPNET	
Plagg/ Beskrivning	Uniformsplagg	Uniformsplagg	Uniformsplagg	Tillåten variation (anbefalld eller vid enskilt upp- trädande)
Livplagg	Vapenrock m/87 A	Innerkavaj m/48	Vapenrock m/87	Vit vapenrock m/87 (M) ¹⁾ Vapenrock m/30 (FV)
	Vapenrock m/87 A kv	-	Vapenrock m/87 kv	
Byxor/kjol	Långbyxor m/87 A Långbyxor m/87 A Kv	Bussarong m/48 (FI) ²⁾ Vapenrock m/87 (Amf) ²⁾ Långbyxor m/87 Långbyxor m/87 Kv	Långbyxor m/87 Långbyxor m/87 Kv	Stålgrå kjol m/85 Mörkblå kjol m/87
Livrem Skjorta	Mörkblått byxbälte Vit skjorta m/78 Vit skjorta m/78 kv	Mörkblått byxbälte Vit skjorta m/78 Vit skjorta m/78 kv	Mörkblått byxbälte Vit skjorta m/78 Vit skjorta m/78 kv	Stålgrå skjorta m/87 (A) Stålgrå skjorta m/87 kv (A)
		Blåkragad skjorta med råbandshalsduk (FI) ²⁾		
Slips (motsv)	Svart slips	Svart slips	Svart slips	Stålgrå slips ³⁾
Huvudbonad	Stålgrå skärmmössa Basker ²⁾	Mörkblå skärmmössa ⁴⁾ Rundmössa (FI) ^{2,4)} Basker (Amf) ²⁾	Mörkblå skärmmössa ⁴⁾ Mörkblå flygmössa ²⁾ Basker (viss pers) ²⁾	Basker Mörkblå båt- mössa (M)
Strumpor	Svarta strumpor Beige nylonstrumpor ⁵⁾	Svarta strumpor Beige nylonstrumpor ⁵⁾	Svarta strumpor Beige nylonstrumpor ⁵⁾	
Fotbeklädnad	Svarta släta snörskor ⁶⁾	Svarta släta snörskor ⁶⁾	Svarta släta snörskor ⁶⁾	Svarta stövlar/ damskor ⁵⁾
Handskar	Svarta handskar	Svarta handskar	Svarta handskar	
Förstärkningsplagg Ytterplagg⁷⁾	Sjörock 93	Sjörock 93	Sjörock 93	Kappa ⁶⁾ Mörkblå trenchcoat
Halsduk Huvudbonad Regnkappa	Stålgrå yllehalsduk ⁸⁾ Vintermössa m/87 A ⁸⁾ Svart regnkappa ⁶⁾	Mörkblå yllehalsduk ⁸⁾ Vintermössa m/87 ⁸⁾ Svart regnkappa ⁶⁾	Mörkblå yllehalsduk ⁸⁾ Vintermössa m/87 ⁸⁾ Svart regnkappa ⁶⁾	
Får bäras Utmärkelser	Släpspanne ⁹⁾	Släpspanne ⁹⁾	Släpspanne ⁹⁾	

- 1) Får endast bäras under tiden 04-30 – 09-30
- 2) Bärs av gruppbefäl och menig personal
- 3) Endast till stålgrå skjorta
- 4) Skall bäras med vit mösskulle under tiden 04-30 – 09-30 (gäller ej flygvapenofficer vid internationellt utbyte)
- 5) Bärs till kjol
- 6) Varianter redovisas i kap 13
- 7) Under ytterplagg skall slips bäras. Blixtlås på jacka/rock skall vara stängt minst 80 %
- 8) Endast tillsammans med ytterplagg
- 9) Får bäras på vapenrock, innerkavaj och skjorta. Vid vissa tillfällen får utmärkelse i original bäras (se bilaga 3)

Daglig dräkt förstärkt med trenchcoat



Vit vapenrock m/87



Kappa m/87



Svart regnkappa



Daglig dräkt med mörkblå kjol m/87

3.2 Vardagsdräkt

Uniform m/87 mörkblå
tröja m/87



Vardagsdräkt omfattar för

- armén, uniform m/87 A
- marinen och flygvapnet, uniform m/87.

Vid särskilda tillfällen används

- uniform m/87 K och m/87 vit.

Vardagsdräkt används vid

- stabs- och annan inomhustjänst samt vid skolor
- tillfällen enligt chefs bestämmande.

Plagg/ Beskrivning	ARMÉN	MARINEN	FLYGVAPNET	Tillåten variation (anbefalld eller vid enskit uppträdande)
	Uniformsplagg	Uniformsplagg	Uniformsplagg	
Livplagg	Jacka m/87 A	Jacka m/87	Jacka m/87	Mörkblå ylletröja ²⁾
Byxor/kjol	Långbyxor m/87 A Långbyxor m/87 A Kv	Långbyxor m/87 Långbyxor m/87Kv	Långbyxor m/87 Långbyxor m/87 Kv	Stålgrå kjol m/85 Mörkblå kjol m/87
Livrem Skjorta	Mörkblått byxbälte Vit skjorta m/78 ¹⁾ Vit skjorta m/78 kv ¹⁾	Mörkblått byxbälte Vit skjorta m/78 ¹⁾ Vit skjorta m/78 kv ¹⁾	Mörkblått byxbälte Vit skjorta m/78 ¹⁾ Vit skjorta m/78 kv ¹⁾	Stålgrå skjorta m/87 A ¹⁾ Stålgrå skjorta m/87 A kv ¹⁾
Huvudbonad	Basker	Båtmössa m/48 Basker (Amf)	Flygmössa m/30 Basker (viss pers)	Skärmmössa ³⁾
Slips (motsv) Strumpor	Svart slips Svarta strumpor Beige nylonstrumpor ⁵⁾	Svart slips Svarta strumpor Beige nylonstrumpor ⁵⁾	Svart slips Svarta strumpor Beige nylonstrumpor ⁵⁾	Stålgrå slips ⁴⁾
Fotbeklädnad	Svarta släta snörskor ²⁾	Svarta släta snörsko ²⁾	Svarta släta snörskor ²⁾	Svarta stövlar eller damskor ⁵⁾
Förstärkningsplagg Ytterplagg⁶⁾	Sjörock 93	Sjörock 93	Sjörock 93	Kappa ²⁾ Mörkblå trenchcoat Skinnjacka m/90
Halsduk Huvudbonad Handskar Regnkappa	Stålgrå yllehalsduk ⁷⁾ Vintermössa m/87 A ⁷⁾ Svarta handskar Svart regnkappa ²⁾	Mörkblå yllehalsduk ⁷⁾ Vintermössa m/87 ⁷⁾ Svarta handskar Svart regnkappa ²⁾	Mörkblå yllehalsduk ⁷⁾ Vintermössa m/87 ⁷⁾ Svarta handskar Svart regnkappa ²⁾	
Får bäras Utmärkelser	Släppspanne ⁸⁾	Släppspanne ⁸⁾	Släppspanne ⁸⁾	

- 1) Skjorta får ha lång eller kort ärm. När skjorta med kort ärm bärs utan jacka/mörkblå ylletröja får slips vara avtagen och kragknappen uppknäppt. Vit T-tröja buren under skjorta får då synas i halsen. Skjorta med lång ärm får ha ärmarna uppkavlade ovanför armbågarna
- 2) Varianter som får bäras redovisas i kap 13
- 3) Skärmmössa (m/87 A, m/48 resp m/30) får bäras. Härvid skall mössan inom marinen och flygvapnet vara försedd med vit mösskulle under tiden 04-30—09-30 (gäller ej flygvapenofficer vid internationellt utbyte)
- 4) Endast till stålgrå skjorta
- 5) Får endast bäras till kjol
- 6) Under ytterplagg skall slips bäras. Jackans blixtlås skall vara stängt minst 80%
- 7) Endast tillsammans med ytterplagg
- 8) Får bäras på jacka och skjorta

Uniform m/87 A med stålgrå kjol





Lättnad i klädseln - skjorta med lång
ärm, till vänster uppkavlad

Sjöröck som förstärkningsplagg



Flygvapenofficerare i
vardagsdräkt



Skinnjacka m/90

Uniform m/87 A som vardagsdräkt



3.3 Grön arbetsdräkt

Grön arbetsdräkt omfattar

- arbetsuniform m/87-93 grön.

Grön arbetsdräkt används vid

- inom- och utomhusarbete som ej kräver stridsuniform
- internationell tjänstgöring som ej kräver annan klädsel.

FÖRSVARSMAKTEN		
Plagg/Beskrivning	Uniformsplagg	Tillåten variation (vid enskilt uppträdande)
Livplagg Byxor/kjol	Grön ylletröja m/87 Gröna arbetsbyxor m/87	Grön kjol m/85 kv Gröna arbetsbyxor m/93 FN ¹⁾
Livrem Skjorta Huvudbonad	Gråbrungrönt/grönt byxbälte Fältskjorta med krage ²⁾ Fältmössa 90 ³⁾ Basker (A, Amf, viss pers FV)	Livrem m/52 Skjorta m/93 FN ²⁾ Blå fältmössa FN (endast i FN-tjänst) Blå basker (endast i FN-tjänst) Gul basker (endast i OSSE-tjänst) Blå halsduk FN (endast i FN-tjänst)
Slips (motsv)	-	Beige nylonstrumpor ⁴⁾ Grå knästrumpor (endast till kortbyxor m/93 FN)
Strumpor	Svarta strumpor	Marschkängor 90 och stövel 90 ⁶⁾ Svarta stövlar eller pumps ⁴⁾
Fotbeklädnad	Svarta släta snörskor ⁵⁾	
Förstärkningsplagg Livplagg Ytterplagg	Fältjacka 90 Värmejacka och värmebyxor 90 Grön T-tröja ⁷⁾	Fältjacka L FN
T-tröja Handskar Halsduk Huvudbonad	Svarta handskar Stålgrå yllehalsduk ⁸⁾ Pälsmössa m/59 ⁸⁾	Arbetshandskar Blå vintermössa FN (endast i FN-tjänst)
Regnkappa	Grönt regnställ ⁹⁾	
Får bäras Utmärkelser	Släpspanne ¹⁰⁾	Släpspanne ¹⁰⁾

- 1) Kortbyxa m/93 får bäras
- 2) Fältskjorta med krage får ha ärmarna uppkavlade och båda skjortorna får ha översta knappen uppknäppt
- 3) Fältmössa m/59 får bäras
- 4) Bärs till grön kjol m/85 kv
- 5) Varianter som får bäras redovisas i kap 13
- 6) Får bäras utanför byxbenen om så betingas av väderleksförhållandena
- 7) Grön T-tröja buren under skjorta får synas i halsen. Den får bäras som yttersta plagg i tjänsten och skall då vara försedd med gradbeteckning (kragsspegel m/58 fäst på bröstets vänstra sida).
- 8) Endast tillsammans med ytterplagg
- 9) I första hand bärs regnställ 90
- 10) Får endast bäras på skjorta m/93 FN



Grön kjol m/85 till arbetsuniform m/87-93



Kortbyxor m/93 FN



Grönarbetsuniform
m/87-93



Skjorta och arbetsbyxor
m/93 FN

Skjorta m/93 FN förstärkt med
grön T-tröja



3.4 Blå arbetsdräkt

Blå arbetsdräkt omfattar

- arbetsuniform m/87 blå.

Blå arbetsdräkt används vid inom- och utomhusarbete som ej kräver sjöstridsdräkt.



Blå arbetsuniform m/87

MARINEN

Plagg/Beskrivning

Uniformsplagg

Tillåten variation (vid enskilt uppträdande)

Livplagg

Byxor/kjol

Livrem

Skjorta

Huvudbonad

Strumpor

Fotbeklädning

Mörkblå ylleträja¹⁾

Mörkblå arbetsbyxor^{1,2)}

Mörkblått byxbälte

Blå arbets- eller blå skjorta m/78

Båtmössa m/48 (Fl)

Basker (Amf)

Svarta strumpor

Svarta släta snörskor¹⁾

Mörkblå kjol m/85 kv

Beige nylonstrumpor³⁾

Svarta damskor

Sjöstridskänga 93

Stövlar¹⁾⁴⁾

Förstärkningsplagg

Ytterplagg

Halsduk

Huvudbonad

T-tröja

Handskar

Regnkappa

Sjörock och sjöbyxa 93

Mörkblå halsduk⁶⁾

Mörkblå vintermössa⁶⁾

Vit eller blå T-tröja⁵⁾

Svarta handskar¹⁾

Svart regnkappa¹⁾

Arbetshandskar

- 1) Varianter som får bäras redovisas i kap 13
- 2) Mörkblå kortbyxa m/96 får bäras vid långresa utomlands. Till kortbyxor bärs blåa knästrumpor
- 3) Bärs till mörkblå kjol m/85 kv
- 4) Får bäras utanför byxbenen om så betingas av väderleksförhållandena
- 5) Vit/blå T-tröja buren under skjortan får synas i halsen. Blå T-tröja får bäras som yttersta plagg i tjänsten och skall då vara försed med gradbeteckning (blå axelklaffshylsa fäst på bröstets vänstra sida.
- 6) Endast tillsammans med ytterplagg



Blå arbetsskjorta m/87
förstärkt med blå T-tröja

3.5 Kaki sommardräkt



Kaki sommardräkt omfattar

- uniform m/87 K.

Kaki sommardräkt får användas vid internationell tjänstgöring samt, då klimatförhållandena så motiverar.

Kaki sommardräkt motsvarar daglig dräkt (med vapenrock) och vardagsdräkt (utan vapenrock och slips). Den kan utomlands även användas som paraddräkt. Sabel/stickert får då bäras. Den kan utomlands även användas som musikdräkt samt med vit utrustning som trupparaddräkt och truppmusikdräkt.



Uniform m/87 K

FÖRSVARSMAKTEN		
Plagg/Beskrivning	Uniformsplagg	Tillåten variation (anbefalld och vid enskilt uppträdande)
Livplagg	Vapenrock m/87 K ¹⁾	
Byxor/kjol	Vapenrock m/87 K kv ¹⁾ Långbyxor m/87 K Kjol m/87 K kv (får även bäras till paraddräkt vid enskilt uppträdande)	Kortbyxor m/87 K ²⁾ Långbyxor m/87 K kv ²⁾
Livrem Skjorta	Kakifärgat byxbälte Skjorta m/61 K ³⁾ Skjorta m/61 K kv ³⁾	Vit skjorta m/78 (till paraddräkt) Vit skjorta m/78 kv (till paraddräkt)
Slips (motsv)		Svart slips Blå halsduk FN (endast i FN-tjänst)
Huvudbonad	Skärmmössa m/87 K Beige sommarmössa m/52 Basker (viss personal) ⁴⁾	Blå fältmössa FN (endast i FN-tjänst) Blå basker (endast i FN-tjänst) Gul basker (endast i OSSE-tjänst)
Strumpor	Svarta strumpor Beige nylonstrumpor ⁵⁾	Kakifärgade knästrumpor (endast till kortbyxor m/87 K)
Fotbeklädnad	Svarta släta snörskor ⁶⁾ Svarta damskor ⁵⁾	Bruna/beigefärgade lågskor Bruna/beigefärgade damskor ⁵⁾ Svarta sandaler ⁶⁾
Förstärkningsplagg Ytterplagg Halsduk Huvudbonad	Mörkblå trenchcoat Stålgrå yllehalsduk	Blå vintermössa FN (endast i FN-tjänst)
Handskar Regnkappa	Svarta handskar Regnställ 90 ⁷⁾ Svart regnkappa (skall användas till paraddräkt samt till daglig dräkt)	
Får bäras Utmärkelser	Släpspanne	Till paraddräkt, trupparaddräkt samt till truppmusikdräkt bärs utmärkelser i original

Övrigt: Vitt koppel får bäras utanpå vapenrock respektive värmejacka av personal i MP- och vakt-tjänst.

- 1) I stället för vapenrock får blå ylletroja m/87 bäras (Vardagsdräkt)
- 2) Vid enskilt uppträdande eller då chef så anger får kortbyxor m/87 K bäras i stället för långbyxor (dock ej tillsammans med ytterplagg)
- 3) Skjorta får ha lång eller kort ärm. När skjorta med kort ärm bärs får slips vara avtagen och kragknappen uppknäppt
Skjorta med lång ärm får ha ärmarna uppkavlade
- 4) Basker m/95 bärs av personal ingående i Utlandsstyrkans förband (ej FN). Eget förbands/truppslags basker bärs av övrig personal ingående i Utlandsstyrkan (ej OSSE) och övrig personal
- 5) Bärs till kjol
- 6) Endast till kortbyxor m/87K
- 7) Varianter redovisas i kap 13. När kaki sommardräkt används som paraddräkt skall svarta skor användas

3.6 Vit sommardräkt

Vit sommardräkt omfattar

- uniform m/87 vit.

Vit sommardräkt används av marinens personal vid

- långresa utomlands med marinens fartyg, då klimatförhållandena så motiverar
- i Sverige under tiden 04-30—09-30 vid särskild representation.

Vit sommardräkt motsvarar daglig dräkt (med vapenrock) och vardagsdräkt (utan vapenrock och slips). Den kan användas som parad-dräkt. Sabel får bäras. Kan användas som musikdräkt samt med vit utrustning som trupparadräkt och truppmusikdräkt.

MARINEN

Plagg/Beskrivning	Uniformsplagg	Tillåten variation (anbefalld och vid enskilt uppträdande)
-------------------	---------------	--

Livplagg	Vit vapenrock m/87 Vit vapenrock m/87 kv Vit bussarong m/96 ³⁾	
Byxor/kjol	Vita långbyxor m/87 Vit kjol m/87 kv	Vita kortbyxor m/96 ¹⁾ Vita långbyxor m/87 kv
Livrem Skjorta	Vitt byxbälte Vit skjorta m/78 ²⁾ Vit skjorta m/78 kv Blåkragad skjorta med rå-bandshalsduk ³⁾	
Slips (motsv) Huvudbonad	Svart slips Skärmmössa m/48 ⁴⁾ Rundmössa m/48 ³⁾ Basker (Amf) ³⁾	
Strumpor	Vita strumpor Beige nylonstrumpor ⁷⁾	
Fotbeklädnad	Vita släta snörskor	Svarta släta snörskor tillsammans med vita damasker till trupparad- och truppmusikdräkt. Vita damskor ⁷⁾
Förstärkningsplagg Handskar	Svarta handskar	Vita handskar/vantar till parad-dräkt Svart regnkappa ⁵⁾
Regnkappa		
Får bäras Utmärkelser	Släpspanne ⁶⁾	Till parad-dräkt, trupparad- dräkt, samt truppmusikdräkt bärs utmärkelser i original

- 1) Vid enskilt uppträdande eller då chef så anger får vita kortbyxor i stället för långbyxor bäras utomlands. Till kortbyxor bärs vita knästrumpor
- 2) Skjorta får ha lång eller kort ärm. När skjorta med kort ärm bärs får slips vara avtagen och kragknappen uppknäppt. Skjorta med lång ärm får ha ärmarna uppkvavade
- 3) Bärs av gruppbefäl och menig personal
- 4) Skärmmössa och rundmössa bärs med vit mösskulle
- 5) Varianter redovisas i kap 13
- 6) Får bäras på vapenrock och skjorta
- 7) Bärs till kjol



Vit kjol m/87

Uniform m/55, vit bussarong för menig



Vit sommaruniform m/87 för officer



Vita kortbyxor

Kortärmad skjorta och blåkrage



Kapitel 4 PARADUNIFORMER

4.1 Paraddräkt

Paraddräkt omfattar för

- armén, uniform m/87 A
- marinen, uniform m/48
- flygvapnet, uniform m/87.

Vid särskilda tillfällen används

- uniform m/87 K
- uniform m/87 vit.

Används vid parad och andra officiella ceremonier. Paraddräkt motsvarar även frack och kan användas när sådan bärs enligt civilt bruk. Den benämns då högtidsdräkt (se kap 6.1). Sidogevär får bäras.

Paraddräkt uniform m/87 A för menig i armén (Livgardet/Inf)



Paraddräkt uniform m/87 för officer i flygvapnet

Paraddräkt uniform m/87 A för officer i armén





Uniform m/48 som paraddräkt i flottan med sabel



Arméofficer i paraddräkt med sabel



Paraddräkt m/87 för menig i amfibiekåren

Utmärkelsers bärande till paraddräkt



Kappa m/87 A och vit halsduk

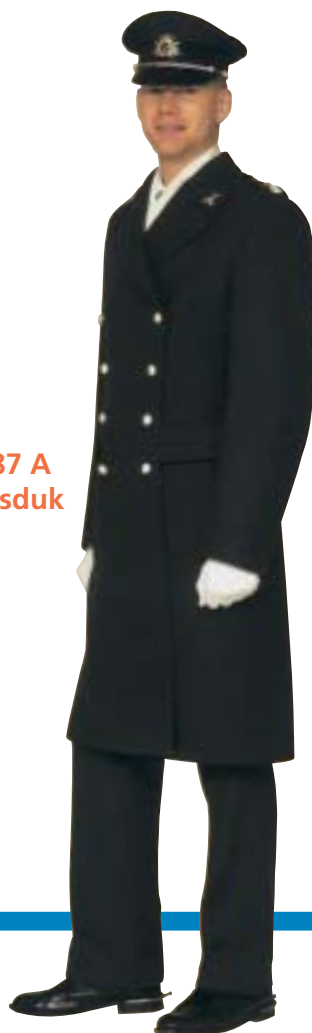

Stickert till paraddräkt m/87



Plagg/ Beskrivning	ARMÉN	MARINEN	FLYGVAPNET	Tillåten variation (vid enskilt uppträdande)
	Uniformsplagg	Uniformsplagg	Uniformsplagg	
Livplagg	Vapenrock m/87 A Vapenrock m/87 A kv	Innerkavaj m/48 - Bussarong m/48 (FI) ¹⁾ Vapenrock m/87 (Amf) ¹⁾	Vapenrock m/87 Vapenrock m/87 kv	
Byxor/kjol	Långbyxor m/87 A Långbyxor m/87 A kv	Långbyxor m/87 Långbyxor m/87 kv	Långbyxor m/87 Långbyxor m/87 kv	Stålgrå kjol m/85 kv (A) Mörkblå kjol m/85 kv (M och FV)
Livrem Skjorta	Mörkblått byxbälte Vit skjorta	Mörkblått byxbälte Vit skjorta Blåkragad skjorta och råbandshalsduk (FI) ¹⁾	Mörkblått byxbälte Vit skjorta	
Slips (motsv) Huvudbonad	Svart slips Stålgrå skärmmössa Basker ¹⁾	Svart slips Mörkblå skärmmössa ⁴⁾ Rundmössa (FI) ^{1,4)} Basker (Amf) ¹⁾	Svart slips Mörkblå skärmmössa ⁴⁾ Flygmössa m/30 ¹⁾ Basker (viss pers) ¹⁾	
Skärp Strumpor	Paradskärp m/60 ⁵⁾ Svarta strumpor	- Svarta strumpor	Paradskärp svart Svarta strumpor	Beige nylon- strumpor ³⁾ Svarta släta snörlackskor Svarta stövlar eller svarta damskor ³⁾
Fotbeklädnad	Svarta släta snörskor ^{6,7)}	Svarta släta snörskor ⁶⁾	Svarta släta snörskor ⁶⁾	Vita vantar
Handskar	Vita handskar ⁸⁾	Vita handskar ⁸⁾	Vita handskar ⁸⁾	
<i>Förstärkningsplagg</i> Ytterplagg	Stålgrå kappa ⁶⁾	Mörkblå kappa ⁶⁾	Mörkblå kappa ⁶⁾	
Halsduk	Vit halsduk av siden (motsv) ⁹⁾	Vit halsduk av siden (motsv) ⁹⁾	Vit halsduk av siden (motsv) ⁹⁾	
<i>Får bäras</i> Utmärkelser Sidogevär	Utmärkelser i original Sabel ¹⁰⁾	Utmärkelser i original Sabel ¹⁰⁾	Utmärkelser i original Stickert ¹⁰⁾	

Anm. Ägiljett får bäras enligt bestämmelser i kap 12

- 1) Bärs av gruppbefäl och menig personal.
- 2) Bärs ej till blåkragad skjorta
- 3) Bärs till kjol
- 4) Skall bäras med vit mösskulle under tiden 04-30—09-30 (gäller ej flygvapenofficer vid interntionellt utbyte)
- 5) Paradskärp m/1817 får bäras av generalsperson, av överste 1.gr - major som bär LG uniform samt av överste - överstelöjtnant som bär K 3 respektive f.d. I 3 uniform
- 6) Varianter som får bäras redovisas i kap 13
- 7) Klacksporre får bäras på svarta släta skor av jodhpurtyp av officer i kavalleriet samt vid P 7 och Skånska dragongruppen. Härvid skall långbyxor vara försedda med hållor
- 8) Skall bäras då skärmmössan är påtagen
- 9) Stålgrå respektive mörkblå yllehalsduk får användas vid sträng kyla
- 10) Sidogevär får ej bäras till kjol

4.2 Trupparaddräkt



Trupparaddräkt omfattar för

- armén, uniform m/87 A med vit utrustning
- marinen, uniform m/48 med vit utrustning
- flygvapnet, uniform m/87 med vit utrustning.

Vid särskilda tillfällen används

- uniform m/87 K
- uniform m/87 vit.

Trupparaddräkt används vid parad, högvakt och andra officiella ceremonier. Får endast bäras på order. Sidogevär skall bäras av officer. Vid kylig eller regnig väderlek får fältparaddräkt ersätta trupparaddräkt enligt beslutande chefs bestämmande.

Uniformsbestämmelser för vaktdräkter m/ä Svea livgarde respektive Livgardets dragoner framgår av UniR A m/ä.

Trupparaddräkt m/87 för officer i flygvapnet



Trupparaddräkt m/48 för marinofficer



Vit bussarong



Trupparaddräkt m/87 A för officer



Trupparaddräkt med pisto

	ARMÉN	MARINEN	FLYGVAPNET	
Plagg/ Beskrivning	Uniformsplagg	Uniformsplagg	Uniformsplagg	Tillåten variation
Livplagg	Vapenrock m/87 A Vapenrock m/87 A kv	Innerkavaj m/48 -	Vapenrock m/87 Vapenrock m/87 kv	Trupparaddräkt m/87 för menig NY BILD
Byxor	Långbyxor m/87 A Långbyxor m/87 A kv	Bussarong m/48 ¹⁾ Vapenrock m/87 (Amf) ¹⁾ Långbyxor m/87 Långbyxor m/87 kv	Långbyxor m/87 Långbyxor m/87 kv	
Livrem Skjorta	Mörkblått byxbälte Vit skjorta m/78 Vit skjorta m/78 kv	Mörkblått byxbälte Vit skjorta m/78 Vit skjorta m/78 kv Blåkragad skjorta och rå- bandshalsduk (Fl) ¹⁾	Mörkblått byxbälte Vit skjorta m/78 Vit skjorta m/78 kv	
Slips (motsv) Huvudbonad	Svart slips Basker	Svart slips ²⁾ Mörkblå skärmmössa ⁴⁾ Rundmössa (Fl) ^{1,4)} Basker (Amf)	Svart slips Vit hjälm ³⁾ Basker (viss pers)	
Skärp	Vitt koppel ⁵⁾ Vitt bälte ^{1,6)}	Vitt bälte ^{1,6)}	Paradskärp svart Vitt bälte ^{1,6)}	
Fotbeklädnad	Svarta marschkängor ⁶⁾	Svarta marschkängor ⁶⁾	Svarta marschkängor ⁶⁾	
Damasker	Vita damasker	Vita damasker	Vita damasker	
Handskar	Vita vantar	Vita vantar	Vita vantar	Vita handskar
<i>Förstärkningsplagg</i>				
Ytterplagg	Stålgrå kappa ⁶⁾	Mörkblå kappa ⁶⁾	Mörkblå kappa ⁶⁾	
Halsduk	Stålgrå halsduk	Mörkblå halsduk	Mörkblå halsduk	
Handskar	Vita yllevantar	Vita yllevantar	Vita yllevantar	
Regnkappa	Svart regnkappa	Svart regnkappa	Svart regnkappa	
<i>Får bäras</i>				
Utmärkelser	Utmärkelser i original	Utmärkelser i original	Utmärkelser i original	
<i>Särskild utrustning</i>				
Sidogevär	Sabel	Sabel	Stickert	Pistol ⁷⁾
Eldhandvapen	Eget tilldelat ^{1,8)}	Eget tilldelat ^{1,8)}	Eget tilldelat ^{1,8)}	
Dagtjänst- tecken	Dagbricka m/1799 ⁹⁾	Dagbricka m/1799 ⁹⁾	Dagtjänsttecken m/38 ⁹⁾	

**Bussarong för menig till
trupparaddräkt m/48**

Övrigt: Vitt koppel får bäras av personal i MP-tjänst.
Vit livrem respektive vitt koppel bärs utanpå ytterplagg.

- 1) Bärs av gruppbefäl och menig personal
- 2) Bärs ej till blåkragad skjorta
- 3) Skall vara försedd med nationsmärke på båda sidorna och vit hakrem
- 4) Skall vara försedd med vit mösskulle under tiden 04-30—09-30
- 5) Bärs av officer och av personal i MP-tjänst
- 6) Varianter som får bäras redovisas i kap 13
- 7) Bärs enligt chefs bestämmande och med vit pistollivrem, vitt pistolfodral och vit pistolsnodd
- 8) Eldhandvapen skall vara försett med vit vapenrem och tillhörande bajonett med vit bajonetthylsa
- 9) Bärs av vaktchef (motsv) och av fanförare (motsv). Vid högvakt även av ställföreträdande vaktchef



4.3 Fältparaddräkt

Fältparaddräkt omfattar

- fältuniform 90 med vit utrustning.

Fältparaddräkt används vid parad och andra officiella ceremonier då trupparaddräkt ej är tillgänglig eller vid sträng kyla. Sidogevär skall bäras av officer.

Fältparaddräkt för officer



Fältparaddräkt
menig

FÖRSVARSMAKTEN

Plagg/Beskrivning	Uniformsplagg	Tillåten variation
Livplagg Byxor Skjorta Huvudbonad	Fältjacka 90 (H) Fältbyxa 90 (H) Fältskjorta 90 Basker Vit hjälm (FV)	
Skärp	Vitt koppel ¹⁾ Vitt bälte ²⁾ Svart paradskärp ³⁾	Paradskärp svart (officer vid FV)
Fotbeklädnad Damasker Handskar	Svarta marschkängor ⁴⁾ Vita damasker Vita vantar	Vita handskar
<i>Förstärkningsplagg</i>		
Ytterplagg Huvudbonad Handskar Regnkappa	Värmejacka 90 Pälsmössa m/59 Vita yllevantar Regnställ ⁵⁾	
<i>Får bäras</i>		
Utmärkelser	Utmärkelser i original	
<i>Särskild utrustning</i>		
Sidogevär Eldhandvapen Dagtjänsttecken	Sabel/stickert ⁶⁾ Eget tilldelat ⁸⁾ Dagbricka m/1799 ⁶⁾ Dagtjänsttecken m/38 (FV) ⁶⁾	Pistol ⁷⁾

Övrigt: Vitt koppel respektive vit livrem bärs utanpå ytterplagg.

- 1) Bärs av arméofficer och av personal i MP-tjänst
- 2) Bärs av marinofficer samt av fj - krp och menig personal
- 3) Bärs av flygvapenofficer
- 4) Varianter som får bäras redovisas i kap 13
- 5) I första hand bärs regnställ 90.
- 6) Bärs av vaktchef (motsv) och av fanförare (motsv). Vid högvakt även av ställföreträdande vaktchef
- 7) Bärs med vit pistollivrem, vitt pistolfodral och vit pistolsnodd
- 8) Bärs av gruppbefäl och menig personal. Eldhandvapen skall vara försett med vit vapenrem och tillhörande bajonett med vit bajonethylsa

4.4 Sjöparaddräkt

Sjöparaddräkt omfattar

- sjöstridsdräkt 93 med vit utrustning.

Sjöparaddräkt används företrädesvis vid parad och andra officiella ceremonier ombord då uniform m/48 ej är tillgänglig. Sidogevär skall bäras av officer.



Sjöparaddräkt för officer

FÖRSVARSMAKTEN

Plagg/Beskrivning	Uniformsplagg	Tillåten variation
Livplagg	Sjöarbetsjacka 93	
Byxor	Sjöarbetsbyxa 93	
Skjorta	Blå fältskjorta	
Huvudbonad	Blå båtmössa	Vit hjälm
	Basker (Amf)	
Skärp	Vitt bälte ¹⁾²⁾	
Fotbeklädnad	Sjöstridskängor 93	
Damasker	Vita damasker	
Handskar	Vita vantar	Vita handskar
<i>Förstärkningsplagg</i>		
Ytterplagg	Sjörock 93	
Huvudbonad	Mörkblå vintermössa	
Handskar	Vita yllevantar	
<i>Får bäras</i>		
Utmärkelser	Utmärkelser i original	
<i>Särskild utrustning</i>		
Sidogevär	Sabel ³⁾	Pistol ⁴⁾
Eldhandvapen	Eget tilldelat ⁵⁾	
Dagtjänsttecken	Vaktmärke m/54 ³⁾	

Övrigt: Vitt koppel respektive vit livrem bärs utanpå ytterplagg.

- 1) Bärs av fj - krp och menig personal
- 2) Varianter som får bäras redovisas i kap 13
- 3) Bärs av vaktchef (motsv)
- 4) Bärs med vit pistollivrem, vitt pistolfodral och vit pistolsnodd
- 5) Bärs av gruppbefäl och menig personal. Eldhandvapen skall vara försett med vit vapenrem och tillhörande bajonett med vit bajonethylsa

Kapitel 5

MUSIKUNIFORMER

5.1 Musikdräkt

Musikdräkt omfattar för

- armén, uniform m/87 A
- marinen, uniform m/48 och m/87
- flygvapnet, uniform m/87 och m/30.

Vid särskilda tillfällen används

- uniform m/87 kaki
- uniform m/87 (55) vit.

Musikdräkt används i konsertsammanhang (motsv). Marinens musikkår får bära vit sommardräkt som musikdräkt. Tjänstetecken anläggs på röd axelklaffshylsa av hemvärns- och FBU-/frivilligmusikkår.



Vit musikdräkt m/87 1



Uniform m/30, musikdräkt (FV) 2

	ARMÉN	MARINEN	FLYGVAPNET	
Plagg/ Beskrivning	Uniformsplagg	Uniformsplagg	Uniformsplagg	Tillåten variation
Livplagg	Vapenrock m/87 A Vapenrock m/87 A kv	Vapenrock m/87 Vapenrock m/87 kv Innerkavaj m/48 (FI) ¹⁾	Vapenrock m/87 Vapenrock m/87 kv Vapenrock m/30 ²⁾	Vapenrock m/87 vit ¹⁾ Vita lång- byxor m/87 ¹⁾ Långbyxor m/87 A kv Långbyxor m/87 kv
Byxor/kjol	Långbyxor m/87 A Stålgrå kjol m/85 kv	Långbyxor m/87 Mörkblå kjol m/85 kv	Långbyxor m/87 Mörkblå kjol m/85 kv	
Livrem Skjorta	Mörkblått byxbälte Vit skjorta m/78 Vit skjorta m/78 kv	Mörkblått byxbälte Vit skjorta m/78 Vit skjorta m/78 kv	Mörkblått byxbälte Vit skjorta m/78 Vit skjorta m/78 kv	
Slips	Svart slips	Svart slips	Svart slips	
Huvudbonad	Stålgrå skärmmössa ³⁾ Basker	Mörkblå skärmmössa ^{3,4)}	Mörkblå skärmmössa, ^{3,4)}	
Strumpor	Svarta strumpor Beige nylonstrumpor ⁵⁾	Svarta strumpor Beige nylonstrumpor ⁵⁾	Svarta strumpor Beige nylonstrumpor ⁵⁾	
Fotbeklädnad	Svarta släta snörskor ³⁾	Svarta släta snörskor ³⁾	Svarta släta snörskor ³⁾	Svarta stövlar eller pumps ^{3,5)}
<i>Förstärkningsplagg</i>				
Ytterplagg	Stålgrå kappa ³⁾	Mörkblå kappa ³⁾	Mörkblå kappa ³⁾	
Halsduk	Stålgrå yllehalsduk	Mörkblå yllehalsduk	Mörkblå yllehalsduk	
Huvudbonad	Stålgrå vintermössa	Mörkblå vintermössa	Mörkblå vintermössa	
Regnkappa	Svart regnkappa ³⁾	Svart regnkappa ³⁾	Svart regnkappa ³⁾	
<i>Får bäras</i>				
Utmärkelser	Släpspanne	Släpspanne	Släpspanne	
<i>Särskild utrustning</i>				
	Axelprydnad m/54 ⁶⁾	Axelprydnad m/54 ⁶⁾	Axelprydnad m/54 ⁶⁾	

- 1) Bärs endast av Marinens musikkår
- 2) Bärs endast av Flygvapnets musikkår
- 3) Varianter redovisas i kapitel 13
- 4) Skall bäras med vit mösskulle under tiden 04-30—09-30
- 5) Bärs till kjol
- 6) Varianter redovisas i kap 12

5.2 Truppmusikdräkt

Truppmusikdräkt omfattar för

- armén, uniform m/87 A med vit utrustning
- marinen, uniform m/48 och m/87 med vit utrustning
- flygvapnet, uniform m/87 och m/30 med vit utrustning.

Vid särskilda tillfällen används

- uniform m/87 kaki med vit utrustning
- uniform m/87 (55) vit med vit utrustning.

Truppmusikdräkt används vid parad och andra officiella ceremonier.

Marinens musikkår får bära vit sommardräkt som truppmusikdräkt.

Tjänstetecken anläggs på röd axelklaffshylsa av hemvärns- och FBU-/frivilligmusikkår.



Truppmusikdräkt m/87 för musiker med officers tjänsteställning



Uniform m/87 A för hemvärnsmusiker

	ARMÉN	MARINEN	FLYGVAPNET	
Plagg/ Beskrivning	Uniformsplagg	Uniformsplagg	Uniformsplagg	Tillåten variation
Livplagg	Vapenrock m/87 A Vapenrock m/87 A kv	Vapenrock m/87 Vapenrock m/87 kv Innerkavaj m/48 (Fl) ¹⁾	Vapenrock m/87 Vapenrock m/87 kv Vapenrock m/30 ²⁾	Vapenrock m/87 vit ¹⁾
Byxor	Långbyxor m/87 A	Långbyxor m/87	Långbyxor m/87	Vita lång- byxor m/87 ¹⁾
Livrem	Långbyxor m/87 A kv	Långbyxor m/87 kv	Långbyxor m/87 kv	
Skjorta	Mörkblått byxbälte Vit skjorta m/78 Vit skjorta m/78 kv	Mörkblått byxbälte Vit skjorta m/78 Vit skjorta m/78 kv	Mörkblått byxbälte Vit skjorta m/78 Vit skjorta m/78 kv	
Slips	Svart slips	Svart slips	Svart slips	
Huvudbonad	Basker	Skärmmössa ^{1,3)} Basker (Amf)	Vit hjälm -	
Skärp	Vitt bälte ⁴⁾	Vitt bälte ⁴⁾	Vitt bälte ⁴⁾	Paradskärp m/52 (flottilj- trumslagare)
Fotbeklädnad	Svarta marschkängor ⁴⁾ Vita damasker	Svarta marschkängor ⁴⁾ Vita damasker	Svarta marschkängor ⁴⁾ Vita damasker	
Handskar	Vita vantar	Vita vantar	Vita vantar	Vita handskar
<i>Förstärkningsplagg</i>				
Ytterplagg	Stålgrå kappa ⁴⁾	Mörkblå kappa ⁴⁾	Mörkblå kappa ⁴⁾	
Halsduk	Stålgrå yllehalsduk	Mörkblå yllehalsduk	Mörkblå yllehalsduk	
Regnkappa	Svart regnkappa ⁴⁾	Svart regnkappa ⁴⁾	Svart regnkappa ⁴⁾	
<i>Får bäras</i>				
Utmärkelser	Utmärkelser i original	Utmärkelser i original	Utmärkelser i original	
Sidogevär	Sabel ⁵⁾	Sabel ⁵⁾	Stickert ⁵⁾	
<i>Särskild utrustning</i>				
	Vit bärrem till instrument	Vit bärrem till instrument	Vit bärrem till instrument	
	Vit notväska	Vit notväska	Vit notväska	
	Axelprydnad m/54 ⁶⁾	Axelprydnad m/54 ⁶⁾	Axelprydnad m/54 ⁶⁾	

1) Bärs endast av Marinens musikkår

2) Bärs endast av Flygvapnets musikkår

3) Skall bäras med vit mösskulle under tiden 04-30—09-30

4) Varianter redovisas i kap 13

5) Sidogevär i axelgehäng bärs av regements-, flagg-, flottilj- och hemvärnstrumslagare

6) Varianter redovisas i kap 12

5.3 Fältmusikdräkt

Fältmusikdräkt omfattar

- fältuniform 90 med vit utrustning.

Fältmusikdräkt används vid parad och andra officiella ceremonier när truppen har fältparaddräkt. Får endast bäras på order. Sidogevär skall bäras av musikledare.

FÖRSVARSMAKTEN

Plagg/Beskrivning	Uniformsplagg	Tillåten variation
Livplagg Byxor Skjorta Huvudbonad	Fältjacka 90 Fältbyxa 90 Fältskjorta 90	Vit hjälm
Skärp	Basker Vitt bälte ¹⁾	Paradskärp svart (officer vid FV) Svarta marschkängor ¹⁾
Fotbeklädning Damasker Handskar	Vita damasker Vita vantar	Vita handskar
<i>Förstärkningsplagg</i> Ytterplagg Huvudbonad Regnkappa	Värmejacka 90 Regnställ ²⁾	Pälsmössa m/59
<i>Får bäras</i> Utmärkelser	Utmärkelser i original	
<i>Särskild utrustning</i> Sidogevär	Sabel/stickert ³⁾ Vit bärrem till instrument Vit notväska	

1) Varianter redovisas i kap 13

2) I första hand bärs regnställ 90.

3) Sidogevär i axelgehäng bärs av regements-, flagg-, flottilj- och hemvärnstrumslagare

Fältmusikdräkt för musiker



5.4 Sjömusikdräkt

Sjömusikdräkt omfattar

- sjöstridsdräkt 93 med vit utrustning.

Sjömusikdräkt används företrädesvis vid parad och andra officiella ceremonier ombord när truppen har sjöparaddräkt. Får endast bäras på order. Sidogevär skall bäras av musikledare.

FÖRSVARSMAKTEN

Plagg/Beskrivning	Uniformsplagg	Tillåten variation
Livplagg Byxor Skjorta Huvudbonad	Sjöarbetsjacka 93 Sjöarbetsbyxa 93 Blå fältskjorta Basker (Amf)	Blå båtmössa Vit hjälm
Skärp Fotbeklädnad Damasker Handskar	Vitt bälte ¹⁾ Vita damasker Vita vantar	Svarta marschkängor ¹⁾ Vita handskar
<i>Förstärkningsplagg</i> Ytterplagg Huvudbonad	Sjörock 93	Mörkblå vintermössa
<i>Får bäras</i> Utmärkelser	Utmärkelser i original	
<i>Särskild utrustning</i> Sidogevär	Sabel ²⁾ Vit bärrem till instrument Vit notväska	

1) Varianter redovisas i kap 13

2) Sidogevär i axelgehäng bärs av flaggtrumslagare

Röd basker för försvarsmusiken



Kapitel 6

SÄLLSKAPSUNIFORMER

6.1 Högtidsdräkt

Högtidsdräkt omfattar för

- armén, uniform m/87 A
- marinen, uniform m/48
- flygvapnet, uniform m/87.

Vid särskilda tillfällen används

- uniform m/87 K
- uniform m/87 vit.

Högtidsdräkt används när frack bärs enligt civilt bruk.

Sammansättningen av högtidsdräkt är densamma som för paradträkt (se kap 4.1) med undantag för att kvinnlig personal har kjol som grundalternativ och byxor som tillåten variant. Klacksporrar får bäras enl kap 6.3 not 5. Sidogevär får bäras, dock ej till kjol.

Stor mässdräkt får bäras i stället för högtidsdräkt i festsammanhang.



Högtidsdräkt för officerare i armén

6.2 Sällskapsdräkt

Sällskapsdräkt omfattar för

- armén, uniform m/87 A
- marinen, uniform m/48
- flygvapnet, uniform m/87.

Vid särskilda tillfällen används

- uniform m/87 K
- uniform m/87 vit.

Sällskapsdräkt används när smoking (mörk kostym) bärs enligt civilt bruk.

Sammansättningen av sällskapsdräkt är densamma som för daglig dräkt (se kap 3.1). Klacksporrar får bäras enl kap 6.4 not 7.

Liten mäsdräkt får bäras i stället för sällskapsdräkt i festsammanhang.



Arméofficer i sällskapsdräkt

6.3 Stor mäsdräkt

Stor mäsdräkt omfattar för

- armén, uniform m/86
- marinen, uniform m/1878
- flygvapnet, uniform m/38.

Stor mäsdräkt får bäras av anställd militär personal samt yrkes- och reservofficersaspirant samt av Marinens och Flygvapnets musikkårer i konsertsammanhang.

Dräkten används endast i festsammanhang. Stor mäsdräkt motsvarar frack enligt civilt bruk.



Stor mäsdräkt för officerare vid flygvapnet, uniform m/38



Stor mäsdräkt, uniform m/1878, för marinen

Arméns stora mäsdräkt, uniform m/86

	ARMÉN	MARINEN	FLYGVAPNET	
Plagg/ Beskrivning	Uniformsplagg	Uniformsplagg	Uniformsplagg	Tillåten variation
Livplagg	Mörkblå mässjaka ^{1,2)}	Mörkblå mässjaka ¹⁾	Mörkblå mässjaka ¹⁾	
Väst	Vit väst	Vit väst	Vit väst	
Livskärp ³⁾	Vitt livskärp kv	Vitt livskärp kv	Vitt livskärp kv	
Byxor/kjol	Mörkblå långbyxor med revär ¹⁾	Mörkblå långbyxor med revär ¹⁾	Mörkblå långbyxor med revär ¹⁾	
Skjorta	Mörkblå långkjol kv Vit stärkskjorta med enkelvikt snibbkrage (frackskjorta)	Mörkblå långkjol kv Vit stärkskjorta med enkelvikt snibbkrage (frackskjorta)	Mörkblå långkjol kv Vit stärkskjorta med enkelvikt snibbkrage (frackskjorta)	
Blus	Vit blus med plisserat bröst och enkelvikt snibbkrage kv	Vit blus med plisserat bröst och enkelvikt snibbkrage kv	Vit blus med plisserat bröst och enkelvikt snibbkrage kv	
Slips (motsv)	Svart rosett (fluga)	Svart rosett (fluga)	Svart rosett (fluga)	
Huvudbonad	Mörkblå skärmmössa ¹⁾	Mörkblå skärmmössa ^{1,4)}	Mörkblå skärmmössa ¹⁾	
Strumpor	Svarta strumpor	Svarta strumpor	Svarta strumpor	
Fotbeklädnad	Svarta släta snörskor ^{1,5)}	Svarta släta snörskor ¹⁾	Svarta släta snörskor ¹⁾	Svarta lack- skor
Handskar	Svarta damskor ¹⁾ Vita handskar	Svarta damskor ¹⁾ Vita handskar	Svarta damskor ¹⁾ Vita handskar	
<i>Förstärkningsplagg</i>				
Ytterplagg	Mörkblå rundskuren kappa ¹⁾	Mörkblå rundskuren kappa ¹⁾	Mörkblå rundskuren kappa ¹⁾	Stålgrå kappa (A) ^{1,6)} Mörkblå kappa ¹⁾
Halsduk	Vit halsduk av siden (motsv)	Vit halsduk av siden (motsv)	Vit halsduk av siden (motsv)	
Fotbeklädnad	Svarta galoscher	Svarta galoscher	Svarta galoscher	Svarta pampuscher
<i>Får bäras</i>				
Utmärkelser	Utmärkelser i miniatyr på jackslag ⁷⁾	Utmärkelser i miniatyr på jackslag ⁷⁾	Utmärkelser i miniatyr på jackslag ⁷⁾	Utmärkelser i original på brösten ⁷⁾

Övrigt: Ytterplagg bör bäras utomhus varvid kappa får bäras över axlarna. Sidogevär bärs ej till stor mässdräkt men får medföras.

- 1) Försvarsgrenarnas tillåtna varianter redovisas i kap 13
- 2) På mässjackan får anbringas axelklaffshylsor av m/ä typ (se kapitel 13 och bilaga 3)
- 3) Livskärp bärs av kvinnlig officer i stället för väst
- 4) Skall bäras med vit mösskulle under tiden 04-30—09-30 (gäller ej flygvapenofficer vid internationellt utbyte)
- 5) Klacksporre får bäras på svarta släta skor av jodhpurtyp av officer och officersaspirant i kavalleriet samt vid P 7 och Skånska dragongruppen. Långbyxor skall härvid vara försedda med hållor
- 6) Till stålgrå kappa bärs stålgrå skärmmössa
- 7) I första hand bärs utmärkelser i miniatyr på vänster jackslag. Utmärkelser i band runt halsen bärs alltid i original. Utmärkelser i original får bäras på bröstet i stället för miniatyr. Utmärkelser i original och miniatyr får inte blandas på bröstet

Mörkblå båtkappa

6. 4 Liten mäsdräkt

Liten mäsdräkt omfattar för

- armén, uniform m/86
- marinen, uniform m/1878
- flygvapnet, uniform m/38.

Liten mäsdräkt får bäras av anställd militär personal samt yrkes- och reservofficersaspirant.

Dräkten används endast i festsammanhang. Liten mäsdräkt motsvarar smoking enligt civilt bruk.



Mörkblå slängkappa



Liten mäsdräkt i flygvapnet



Liten mäsdräkt, uniform m/86, byxor och kort kjol

	ARMÉN	MARINEN	FLYGVAPNET	
Plagg/ Beskrivning	Uniformsplagg	Uniformsplagg	Uniformsplagg	Tillåten variation
Livplagg	Mörkblå mässjaka ^{1,2)}	Mörkblå mässjaka ¹⁾	Mörkblå mässjaka ¹⁾	
Väst	Mörkblå väst ^{3,4)}	Mörkblå väst ^{3,4)}	Mörkblå väst ^{3,4)}	
Livskärp ^{4,6)}	Mörkblått livskärp kv	Mörkblått livskärp kv	Mörkblått livskärp kv	
Byxor/kjol	Mörkblå långbyxor ¹⁾ Mörkblå långkjol kv ⁵⁾	Mörkblå långbyxor ¹⁾ Mörkblå långkjol kv ⁵⁾	Mörkblå långbyxor ¹⁾ Mörkblå långkjol kv ⁵⁾	Mörkblå kort kjol m/86 kv ⁵⁾
Skjorta	Vit stärkskjorta med enkelvikt snibbkragen (frackskjorta)	Vit stärkskjorta med enkelvikt snibbkragen (frackskjorta)	Vit stärkskjorta med enkelvikt snibbkragen (frackskjorta)	Vit skjorta med dubbelvikt kragen
Blus	Vit blus med plisserat bröst och enkelvikt snibbkragen kv	Vit blus med plisserat bröst och enkelvikt snibbkragen kv	Vit blus med plisserat bröst och enkelvikt snibbkragen kv	
Slips (motsv)	Svart rosett (fluga)	Svart rosett (fluga)	Svart rosett (fluga)	
Huvudbonad	Mörkblå skärmmössa ¹⁾	Mörkblå skärmmössa ^{1,6)}	Mörkblå skärmmössa ^{1,6)}	
Strumpor	Svarta strumpor	Svarta strumpor	Svarta strumpor	Bruna/beige nylonstrumpor bärs till kort kjol m/86
Fotbeklädnad	Svarta släta snörskor ^{1,7)}	Svarta släta snörskor ¹⁾	Svarta släta snörskor ¹⁾	Svarta lackskor
Handskar	Svarta damskor kv ¹⁾ Svarta handskar	Svarta damskor kv ¹⁾ Svarta handskar	Svarta damskor kv ¹⁾ Svarta handskar	
<i>Förstärkningsplagg</i>				
Ytterplagg	Mörkblå rundskuren kappa ¹⁾	Mörkblå rundskuren kappa ¹⁾	Mörkblå rundskuren kappa ¹⁾	Mörkblå kappa Stålgrå kappa (A) ⁸⁾ Mörkblå trenchcoat
Halsduk	Vit halsduk av siden (motsv)	Vit halsduk av siden (motsv)	Vit halsduk av siden (motsv)	
Fotbeklädnad	Svarta galoscher	Svarta galoscher	Svarta galoscher	Svarta pampuscher
<i>Får bäras</i>				
Utmärkelser	Utmärkelser i miniatyr på jackslag	Utmärkelser i miniatyr på jackslag	Utmärkelser i miniatyr på jackslag	

Övrigt: Ytterplagg bör bäras utomhus varvid kappa får bäras över axlarna.

- 1) Försvarsgrenarnas olika varianter redovisas i kap 13
- 2) På mässjakan får anbringas axelklaffshylsor av m/ä typ (se kapitel 13)
- 3) Personal vid de förband som har tillstånd av Högkvarteret får anlägga väst/livskärp i förbandets traditionsfärg
- 4) Vit väst respektive vitt livskärp bärs enskilt, eller enligt respektive chefs bestämmande, vid samkväm där inbjudna kvinnliga civila gäster närvarar
- 5) Livskärp bärs av kvinnlig officer i stället för väst
- 6) Skall bäras med vit mösskulle under tiden 04-30—09-30 (gäller ej flygvapenofficer vid internationellt utbyte)
- 7) Klacksporre får bäras på svarta släta skor av jodhpurtyp av officer och officersaspirant i kavalleriet, vid P 7 och vid Skånska dragongruppen. Långbyxor skall härvid vara försedda med hällor
- 8) Till stålgrå kappa bärs stålgrå skärmmössa



Liten mäsdräkt



Liten mäsdräkt med vit väst



Kappa m/87 till liten mäsdräkt

Kapitel 7

SPECIALUNIFORMER

7.1 Branddräkt

Branddräkt bärs av Försvarets brandpersonal.
För närvarande finns branddräkt 97, 2000 och 2002.

Branddräkt sammansätts av:

- Brandjacka
- Brandbyxa
- Brandhjälm
- Brandstövlar
- Brandhandskar 97

Marinen bär sjöstridsuniform 93 under branddräkt.

Flygvapnet nyttjar:

- Underställ brand
- Brandhjälm flygplatsräddningstjänst

För närvarande finns även andra branddräkter
men dessa kommer på sikt att utgå.



Branddräkt 97

7.2 Flygdräkter

Flygdräkt m/87 bärs vid flygning med fpl 37, fpl 60, HKP och TP-flyg.
Flygdräkt m/97 bärs vid flygning med fpl 39.

7.3 Mammadräkt

Klänning och tunika m/87 (A) får bäras vid graviditet.

Klänning ersätter vapenrock/innerkavaj och byxor (daglig dräkt) och tunika ersätter jacka (vardagsdräkt).

Modifierad vapenrock och långbyxor m/87 (A) samt fältbyxor 90 får bäras vid graviditet.



Tunika m/87

7.4 MC-dräkt med MC-stövlar och MC-hjälm

MC-dräkt med MC-stövlar och MC-hjälm bärs av befäl och värnpliktiga samt av FMCK-personal vid MC-tjänst samt får bäras av personal i öppna fordon, på terränghjulingar och av skoterförare.

Gradbeteckning (på kragspiegel m/58) anbringas antingen på vänster överarm på befintligt kardborrfäste eller på bröstet. Det är ej tillåtet att sy eller klistra andra tjänstetecken (märken) på MC-stället.

MC-dräkt är sammansatt av:

- Jacka
- Hängselbyxor.

Till MC-dräkt används:

- MC-hjälm
- MC-handskar.
- samt skyddsutrustning enligt Säkl Trafik.



MC-hjälm skall användas i tjänsten av förare av moped, motorcykel, skoter och fyrhjuling samt av passagerare till nämnda fordon.

MC-dräkt

7.5 Snödräkt 90

Utnyttjas för maskering och som fuktskydd vid arbete i snö.

Gradbeteckningar (på kragspiegel m/58) anbringas på bröstets vänstra sida på snöjacka.

Snödräkt 90 består av:

- Snöjacka 90
- Snöbyxor 90
- Vitt hjälmöverdrag



Snödräkt 90

7.6 Sjöräddningsdräkter

Sjöräddningsdräkter används som räddningsdräkt samt vid viss tjänst ombord.

Gradbeteckning bärs ej på sjöräddningsdräkter.

7.6.1 Sjöräddningsdräkt 1 timme

Används inom marinen dels vid arbete i små båtar eller vid arbete på däck i dåligt väder, dels som räddningsdräkt vid övergivande av fartyg.

Orange sjöräddningsdräkt är med reflexer och fasta stövlar.

Grön sjöräddningsdräkt är med reflexer och utan stövlar.

Orange
sjöräddningsdräkt





7.6.2 Termisk skyddsdräkt

Används på marinens samtliga fartyg och båtar. Skall användas vid övergivande av fartyg/båt, skydda mot vatten-/köldchock, hopp från fartyg och simning till räddningsflotte. Finns för hel besättning och förvaras vakuumpförpackad ombord.

Termisk
skyddsdräkt

7.7 Skyddsklädsel mot C-stridsmedel

Skyddsklädsel mot C-stridsmedel regleras i SkyddsR F. Gradbeteckning bärs ej på C-stridsdräkter.

- 7.7.1 C-stridsdräkt 90**
C-stridsdräkt 90 sammansätts av:
- C-stridsjacka
 - C-stridsbyxor

Tillsammans med C-stridsdräkt 90 bärs stövel 90, skyddshandske 7, hjälm 90 och skyddsmask 90.

- 7.7.2 Skyddsdräkt 97**
Skyddsdräkt 97 bärs tillsammans med skyddsmask 90, C-skyddshandske 8 och stövel 90.

Skyddsdräkt 97 finns även i en lätt variant för marinen.

- 7.7.3 C-underställ 98**

C-stridsdräkt 90



7.8 Överdragskläder

Överdragskläder används vid nedsmutsande tjänst.

7.8.1 Överdragsdräkt 1 omfattar

Mekanikerdräkt bärs av viss mekaniker- och servicepersonal.

Gradbeteckning på ärmatta med kardborrfäste bärs på vänster överärm.

Mekanikerdräkt sammansätts av:

- Mönstertryckt mekanikeroverall (sommar- och vinterversion)
- Fältskjorta med krage eller fältskjorta 90
- Fältmössa 90 eller m/59 (basker)
- Skyddsskor
- Mekanikerhandskar (-vantar).

Till mekanikerdräkt bärs som förstärkningsplagg:

- Värmejacka 90
- Pälsmössa m/59
- Regnställ 90.

7.8.2 Överdragsdräkt 2 omfattar

Mekanikeroverall SSD 93.

Marinblå mekanikeroverall. Gradbeteckning får anbringas på axelklaffar.

- 7.8.3 Överdragsdräkt 3** omfattar Overall (enfärgad blå eller grön) används vid t ex materielvård, vapenutbildning, -vård, motortjänst m m. Gradbeteckning (på kragspiegel m/58) får anbringas på vänster sida av bröstet på av Försvarsmakten anskaffade overaller.

7.8.2 Förstärkningsplagg till överdragskläder
Till överdragsdräkter bärs som förstärkningsplagg:

- Värmejacka⁹⁹⁰
- Grå/stålgrå yllehalsduk
- Ylletröja
- T-tröja¹⁾
- Handskar/arbetshandskar²⁾
- Vintermössa m/59
- Regnställ³⁾
- Stövlar²⁾

1) Grön T-tröja buren under fältskjorta m/59 får synas i halsen. Den får ej bäras som yttersta plagg.

2) Varianter som får bäras redovisas i kap 13.

3) I första hand bärs regnställ 90.

Grön och blå overall





Grön overall

Kapitel 8 SKYDDSBEKLÄDNAD

8.1 Ansiktsskydd

Ansiktsskydd består av en mask av vitt fårskinn eller textilskydd eller tratt av plast eller motor-/mc-glasögon och används av förare i öppna fordon samt flygvarnare på fordon m fl.



Ansiktsskydd (tratt)

8.2 Flamskyddsutrustning

Blå flamskyddsvantar
Blå flamskyddshuva

8.3 Hårnät

Hårnät skall bäras när så erfordras enligt gällande säkerhetsbestämmelser.
Vid parad skall hårnät användas om håret faller över kragen.

8.4 Hörselskydd

Hörselskydd av fastställd modell skall bäras enligt bestämmelserna i SäkI.

8.5 Kockrock och -mössa samt vita eller pepitarutiga överdragsbyxor

Kockrock och -mössa samt vita eller pepitarutiga överdragsbyxor används som skyddsbeklädnad vid arbete i kök.



Kockrock och -mössa samt pepitarutiga överdragsbyxor

8.6 Kropps-/splitterskydd

8.6.1 Kroppsskydd 90

Bärs under fältjacka 90.
Gradbeteckning bärs ej på kroppsskydd 90.

8.6.2 Kroppsskydd 94

Bärs utanpå fältjacka 90 i första hand av stridsfordons- och helikopterbesättningar. Kroppsskyddet används även av vakt- och eskortpersonal. I kroppsskyddet finns grensele och sele för att kunna dra/lyfta skadad personal ur stridsfordon.

Gradbeteckning (på kragspiegel m/58) anbringas vid vänster axel.

Kroppsskydd 94 kan förses med förstärkningsplatta fram och bak.

8.6.3 Kroppsskydd "Amröj"

8.6.4 Amröjskyddsdräkt (bombdräkt)



Kroppsskydd 90



Kroppsskydd 94

8.7 Reflexmärke, trafikväst , trafikmanschetter och trafikdamasker



Reflexväst och trafikärm

Bärande av reflexmärke regleras i Säkl Trafik. Trafikväst, trafikmanschetter och trafikdamasker får bäras av trafikpersonal i samband med trafikreglering samt vid behov av vaktpersonal och personal som deltar i visst stöd till det civila samhället (eftersök m m).

8.8 Ridutrustning



m/87-systemet

Grå ridbyxor samt svarta släta ridstövlar med sporrar bärs av beriden personal samt av övrig personal i samband med ridning.

90-systemet

Grå ridbyxor och svarta ridstövlar med sporrar bärs av beriden personal samt av övrig personal i samband med ridning. I stället för ridstövlar får marschkängor och benläder användas av värnpliktig personal.

Ridhjälm

Svart ridhjälm av godkänd modell skall bäras vid ridning enligt förbandschefs bestämmande.

Ridbyxor och ridstövlar med sporrar

8.9 Servitörrock

Servitörrock används av hovmästare och servitör.

Servitörrock



8.10 Skyddsskor och skyddshjälm

Används som skydd enligt Arbetarskyddsstyrelsens bestämmelser, Säkerhetsinstruktionen (Säkl) samt enligt respektive förbandschefs (motsv) bestämmande.

8.10.1 Skyddsskor

Marschkänga 90, vinterkänga 90 och gummistövel 90 finns med ståltåhatta (STH).

Skobeklädnaden med ståltåhatta fyller skyddsklass II enligt SPA (Statens provningsanstalt) normer.

8.10.2 Marinens sjöstridskänga 93

Fyller ovan nämnda normer samt är dessutom antistatiska.

8.10.3 Skyddshjälm

Civil skyddshjälm skall bäras enligt Säkerhetsinstruktionens bestämmande.

8.11 Skyddsförkläde

Skall bäras i drivmedelstjänst.

8.12 Skyddsärm/-förkläde

Får bäras i förplägnadstjänst.

Kapitel 9
TJÄNSTETECKEN I
UNIFORMSSYSTEM m/87 (MOTSV)

Definitioner

Med tjänstetecken avses de av Försvarsmakten (C HKV/PROT) fastställda gradbeteckningar, tjänsteställningstecken, tjänstgöringstecken, utbildningstecken, facktecken, yrkestecken, mössmärken, knappar m fl emblem.

Med uniformssystem m/87 avses i detta reglemente uniform m/87 A, m/ 87, m/48, m/86, m/1878 och m/38 samt i förekommande fall m/87 K och m/87 vit.

Nationsmärke (+ extra N)	Visar att bäraren tillhör Sveriges försvarsmakt
Gradbeteckning	Visar en viss militär grad (militär personal)
Skolgradbeteckning	Visar tjänsteställning för officersaspirant under pågående utbildning
Tjänsteställningstecken	Visar en viss militär tjänsteställning (tjänstepliktig och viss totalförsvarspliktig personal)
Försvarsmaktstecken	Visar en försvarsmaktsgemensam funktion
Försvarsgrenstecken	Visar tillhörighet till en viss försvarsgren
Vapenslagstecken	Visar tillhörighet till ett visst vapenslag
Truppslagstecken	Visar tillhörighet till ett visst truppslag
Förbandstecken	Visar tillhörighet till ett visst förband
Tjänstgöringstecken	Visar tjänstgöringsställe
Kunglig persons namnchiffer	Visar tillhörighet till kunglig persons stab (framliden kunglig persons f d stab) eller till Livgardet
Facktecken	Visar civil huvudkompetens hos viss militär personal
Utbildningstecken	Visar viss vidareutbildning för militär personal alternativt viss genomförd militär specialutbildning (kurs med avancerad specialutbildning åtföljd av ett godkänt prov. Kriterier för dessa tecken fastställs av respektive GI samt av högste funktionsföreträdare på central nivå.
Skoltecken	Visar elevstatus vid viss militär skola
Personalkårstecken	Visar tillhörighet till Väg- och vattenbyggnadskåren
Frivilligtecken	Visar tillhörighet till viss frivillig försvarsorganisation
Föreningsmärke	Visar tillhörighet till viss frivillig försvarsorganisation (får ersätta frivilligtecken under fredstid)
Yrkestecken	Visar civil yrkeskompetens hos totalförsvarspliktig och tjänstepliktig personal samt hos civil anställd personal
Yrkesnivåtecken	Visar en yrkesnivå (viss totalförsvarspliktig personal)
Yrkesband	Visar att särskilda kriterier för befälsställning föreligger
Utmärkelsetecken	Visar att vederbörande erhållit en utmärkelse
Tecken på huvudbonad	Kan visa grad/tjänsteställning, försvarsgren, vapenslag och/eller förband
Uniformsknappar + spännen	Knapp eller spänne som visar försvarsgren, truppslag, förband eller fack

Allmänt

Tjänstetecken tillverkas av

- guld- eller silverfärgad metall
- guldgalon
- guld- och silverbroderi
- textil.

Tjänstetecken i guldfärgad metall bärs på stålgrå uniform av

- officer och reservofficer i armén
- yrkesmedicinalofficer och reservmedicinalofficer i armén
- försvarsmaktsingenjör i armén
- totalförsvarspliktig personal i armén
- hemvärnsmän
- frivillig personal
- försvarsanställd musiker
- tjänstepliktig personal i armén.

Vissa tjänstetecken i silverfärgad metall bärs på stålgrå uniform av officer, reservofficer och värnpliktig personal samt personal ur de frivilliga försvarsorganisationerna inom Livgardet och trängtrupperna samt hemvärn vid Livgardesgruppen och Livgrenadjärgruppen. Tjänstetecken i silver bärs även av värnpliktig personal vid Försvarsmaktens musikkårer.

Tjänstetecken i guldfärgad metall bärs på mörkblå uniform av

- officer och reservofficer i marinen och flygvapnet
- yrkesmedicinalofficer och reservmedicinalofficer i marinen och flygvapnet
- försvarsmeteorolog samt försvarsmaktsingenjör i marinen och flygvapnet
- totalförsvarspliktig personal i marinen och flygvapnet
- frivillig personal i marinen och flygvapnet
- försvarsanställd musiker
- tjänstepliktig personal i marinen och flygvapnet

Band m/60 (motsv) bärs av tjänstepliktig och viss totalförsvarspliktig personal.

På kragsnibbar bärs (endast inom armén)

- truppslags- eller facktecken
- personalkårstecken
- yrkestecken.

På axelklaffar/axelklaffshylsor (mörkblå, kaki och vita) bärs

Tjänstetecken	Armén	Marinen	Flygvapnet
Grad- och skolgradbeteckning	Ja	Ja	Ja
Tjänsteställningstecken	Ja	Ja	Ja
Försvarsgrenstecken	Ja	-	Ja
Försvarsmaktstecken	Ja	-	-
Vapenslagstecken	-	Ja	-
Förbandstecken	Ja	-	-
Facktecken	Ja	Ja	Ja
Kungl persons namnchiffer	Ja	-	-
Personalkårstecken	Ja	-	-
Yrkestecken	Ja	-	-
Yrkesnivåtecken	Ja	Ja	Ja
Yrkesband	Ja	Ja	Ja
Knappar	Ja	Ja	Ja

På bröstet bärs

- högst ett utbildningstecken alt ett yrkestecken alt ett hemvärnstecken (A) på vänster bröstficka (motsv)
- utmärkelsetecken ovanför vänster bröstficka (motsv)
- högst ett tjänstgöringstecken alt ett försvarsmaktstecken alt ett namnchiffer (M och FV) alt ett frivilligtecken på höger bröstficka (motsv)
- högst ett utbildningstecken alt ett facktecken ovanför höger bröstficka (motsv)
- försvarsgrens- alt förbands- alt fackknappar

På ärmar bärs

- nationsmärke (extra nationsmärke)
- gradbeteckning/tjänsteställningstecken (M och FV)
- försvarsgrenstecken (FV)
- vapenslagstecken (M)
- förbandstecken (endast Utlandsstyrkan)
- facktecken (M och FV)
- skoltecken
- yrkestecken (M)
- yrkesnivåtecken (M)

På skjorta m/78 och m/93 får bäras

- utmärkelsetecken (över vänster bröstficka),
- tjänstgöringstecken anbringat på underlag av svart läder (i höger bröstfickas knapp) samt
- utbildningstecken (över höger bröstficka)

På blå ylletröja m/87 får bäras

- utbildningstecken (på höger axelförstärknings nedre inre hörn)

Tecken för ungdom

På vapenrock och jacka (ej på skyddsklädsel, skjortor eller övriga plagg) skall bäras:

På vänster bröst, dekal "Ungdom" samt namnbricka

På vänster överarm, svensk flagga samt egen förenings-/organisationsdekal av textil (RekryC: FM-märke, Hv: Hv-ungdomsdekal, Frivorg: Resp frivorg ungdomsdekal).

På rundmössa m/48 får mössband av textil med texten "Sjövärnskåren" bäras.

Andra märken och tecken än som ovan angivits får ej anbringas på persedlarna (OBS fältmössa och krag speglar utan tecken).





Kapitel 9:1
ARMÉNS TJÄNSTETECKEN I
UNIFORMSSYSTEM m/87

Nationsmärke

Nationsmärke m/94 av textil i form av en svensk flagga bärs av all personal 30mm nedanför axelsömmen på vänster ärm. Märket bärs på vapenrock och jacka m/87A. Märket får bäras på mörkblå tröja och skjorta.

Personal ingående i Utlandsstyrkan bär märket på samtliga plagg som används som yttersta plagg.

Nationsmärket finns i två varianter.

Extra nationsmärke

Extra nationsmärke m/94 av textil i form av en mörkblå, uppåtböjd båge med nationsnamnet "SWEDEN" i guld bärs omedelbart nedanför nationsmärket. Märket bärs på vapenrock och jacka m/87A. Märket får bäras på mörkblå tröja och skjorta.

Extra nationsmärke bärs av övrig personal i internationell tjänst samt av personal i utlandstjänst (se avsnitt 1.1.12).

Gradbeteckning

Gradbeteckning bärs av militär personal som utnämnts i graden.

Tjänstegrader anges med gradbeteckningar. Kadett utmärks med skolgradbeteckning.

Tecknen – utom stjärna m/1860 för generalsperson – tillverkas av metall i guldfärg. Gradbeteckning för Livgardet, Göta trängregemente, Norrlands trängbataljon samt för hemvärn vid Livgardesgruppen och Livgrenadjärgruppen tillverkas i silverfärg.

Gradbeteckning bärs på båda axelklaffshylsorna till vapenrock, jacka och kappa m/87 A samt till mässjacka m/86 samt till blå ylletröja m/87, trenchcoat m/84, sjörock 93, svart regnkappa och vit skjorta m/78.

Gradbeteckning bärs på båda axelklaffarna av m/ä-typ till mässjacka m/86.

Axelklaffarna/axelklaffshylsorna för generalsperson täcks av en 45 mm guldgallon m/51.

Tjänstetecken för gradbeteckningar framgår av Bilaga 2.

Arméns gradbeteckningar. Måttangivelser i mm

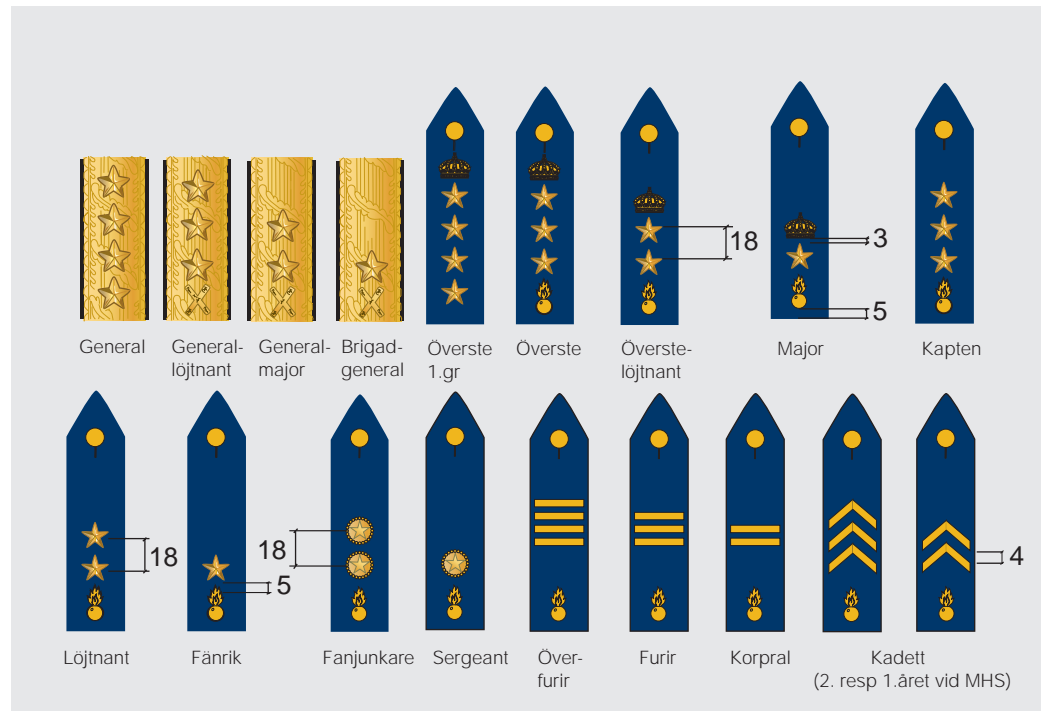

Arméns gradbeteckningar och tjänsteställningstecken på axelklaff. Måttangivelser i mm.



Menig

Tjänsteställningstecken

Tjänsteställningstecken för tjänstepliktig och totalförsvarspliktig personal i m/87systemet motsvarar de militära gradbeteckningarna. Tjänsteställningstecken skall alltid kombineras med yrkesband.

Försvarsgrenstecken

Militär personal som tillhör armén och ej kan hänföras till visst förband (motsv) anlägger försvarsgrenstecken (armétecken) m/60, litet, av gulfärgad metall, på båda axelklaffshylsorna till vapenrock, jacka och kappa m/87 A samt till trenchcoat m/84, sjörock 93, svart regnkappa, blå ylletröja m/87 och vit (stålgrå) skjorta m/78.

Värnpliktig personal vid försvarsmusiken bär dock silverfärgat armétecken.

Utseendet på armétecknet framgår av Bilaga 2.

Truppslagstecken

Personal som tillhör ett visst truppslag anlägger dettas truppslagstecken på båda kragsnibbarna på vapenrock, jacka och kappa m/87 A. Truppslagen är

- infanteriet (LG/inf, I 5 och I 19)
- kavalleriet (LG/kav, K 3 och K 4)
- pansartrupperna (P 4, P 7, P 10, P 18 och Norrlands pansarbataljon)
- artilleriet (A 9 och Norrlands artilleribataljon)
- luftvärnet (Lv 6 och Norrlands luftvärnsbataljon)
- ingenjörtrupperna (Ing 2 och Norrlands ingenjörbataljon)
- signaltrupperna (S 1 och Norrlands signalbataljon)
- trängtrupperna (T 2 och Norrlands trängbataljon)

Militär personal vid Helikopterflottiljen som tillhör armén bär f.d. arméflygets truppslagstecken.

All personal i hemvärnet anlägger stort hemvärnstecken m/46-60 av guld- eller silverfärgad metall, som facktecken på båda kragsnibbarna på vapenrock, jacka och kappa m/87 A. Om befäl inom hemvärnet (exempelvis reservofficer eller pensionsavgången officer) äger rätt att bära truppslagstecken, anläggs hemvärnstecknet (stort) som utbildningstecken på vänster bröstficka.

Truppslagstecken som förekommer spegelvända anbringas med svärdet huggande utåt respektive med blixstens översta spets pekande utåt.

Truppslagstecken anbringas i förekommande fall på kragspegel m/60 av kläde och i färg enligt bild nedan.

Truppslagstecknen tillverkas normalt av metall i guldfärg. Tecknen för infanteriet och kavalleriet tillverkas även i silverfärg och tecknet för trängtrupperna endast i silverfärg

Förteckning över truppslagstecken enligt Bilaga 2.

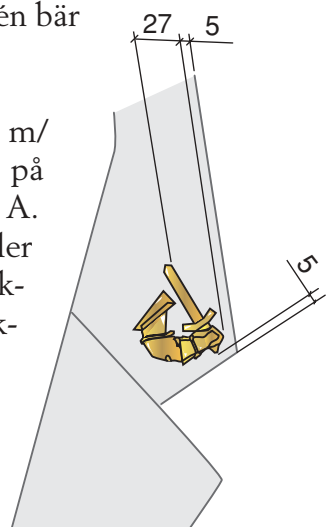

Anbringande av truppslagstecken



Luftvärnet



Ingenjörtrupperna och VVK



Signaltrupperna



Trängtrupperna

Kragspegel m/60

Förbandstecken

Personal som tillhör ett visst förband anlägger dess förbandstecken på båda axelklaffshylsorna på vapenrock, jacka och kappa m/87 A samt till trenchcoat m/84, sjörock 93, svart regnkappa, blå ylletroja m/87 och vit (stålgrå) skjorta m/78.

Förbandstecknen tillverkas normalt av metall i guldfärg. Tecknen för Livgardet, Göta trängregemente och Norrlands trängbataljon tillverkas dock i silverfärg.

Hemvärnets personal bär de fyra landskapsregementenas förbandstecken.

Förteckning över förbandstecken enligt Bilaga 2.

Tjänstgöringstecken



Militär personal som tjänstgör vid militär enhet med fastställt tjänstgöringstecken bär detta på höger bröstficka på vapenrock och jacka m/87 A. Tjänstgöringstecken får bäras på motsvarande plats på mässjacka m/86. Tjänstgöringstecken anbringat på underlag av svart läder bärs, fäst i höger bröstfickas knapp på skjorta.

Personal ingående i Utlandsstyrkan bär tjänstgöringstecken av textil på vänster ärm 15 mm under nationsmärket på alla plagg som bärs som yttersta plagg alternativt på ärmhylsa.

Anbringande av tjänstgöringstecken

Arméns förbandstecken alternativt förbandsbaskertecken får användas som tjänstgöringstecken. Om tecknet finns spegelvänt skall det som normalt bärs på vänster axelklaffshylsa, bäras som tjänstgöringstecken.

Befäl vid MD-grupper bär de fyra landskapsregementenas (motsv) förbandstecken som tjänstgöringstecken.

Tjänstgöringstecken för Försvarmusikcentrum (FöMusC) bärs även av musikpersonal i avtalsmusikkår och värnpliktig musikkår.

Tecknen, utom tjänstgöringstecken för Utlandsstyrkan, tillverkas av metall i guldfärg.

Förteckning över fastställda tjänstgöringstecken enligt Bilaga 2.

Kunglig persons namnchiffer

Officer som ingår i HM Konungens eller annan kunglig persons stab eller framliden kunglig persons före detta stab eller är adjutant eller ordonnansofficer hos kunglig person bär dennes namnchiffer av guldfärgad metall på höger axelklaffshylsa till vapenrock, jacka och kappa m/87 A samt till trenchcoat m/84, sjörock 93, svart regnkappa, blå ylletroja m/87 och vit (stålgrå) skjorta m/78.

Förteckning över fastställda kungliga namnchiffer enligt Bilaga 2.

Utbildningstecken

Vidareutbildning (se bild sid 165)

Personal som genomgått viss fastställd nivåhöjande utbildning vid FHS får bära utbildningstecken "Ugglan", enligt FHS bestämmelser, på vänster bröstficka på vapenrock och jacka m/87 A samt på mässjacka m/86.

Överstelöjtnant och major som genomgått f.d. MHS stabskurser får bära chefsgruppsemlen m/39-60, stort, på motsvarande plats.

Fortifikationsofficer anlägger utbildningstecken m/60, stort, på svart konturformad platta av kläde. Tecknet bärs på vänster bröstficka på vapenrock och jacka m/87 A samt på mässjacka m/86.

Förvaltningsutbildad officer anlägger utbildningstecken m/69, litet, på röd konturformad platta av kläde. Tecknet bärs på vänster bröstficka på vapenrock och jacka m/87 A samt på mässjacka m/86.

Förteckning över fastställda vidareutbildningstecken enligt Bilaga 2.

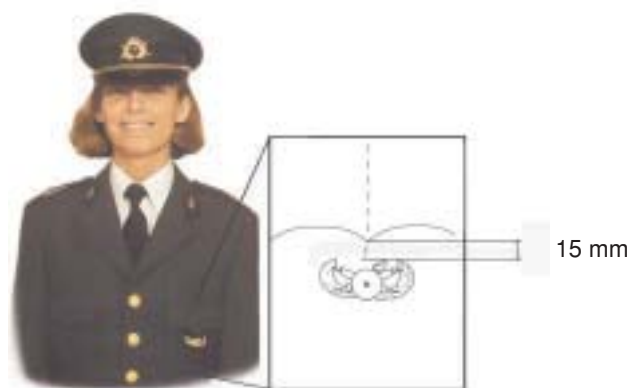

**Anbringande av
specialutbildningstecken**

Specialutbildning

Personal som genomgått viss fastställd specialutbildning får bära aktuellt utbildningstecken av guldfärgad metall ovanför höger bröstficka alternativt på vänster bröstficka på vapenrock och jacka m/87 A, på motsvarande plats på mässjacka m/86 samt på skjorta m/78. Till blå ylletroja m/87 får specialutbildningstecken av textil bäras på höger axelförstärknings nedre inre hörn. Detta tecken tillhandahålls dock ej av FM.

Hv-musiker anlägger utbildningstecken m/86 ovanför höger bröstficka (motsv) på vapenrock och jacka m/87 A. Tecknet får bäras på motsvarande plats på skjorta. Musikkårchef (stf) anlägger det på konturformad matta av rött kläde.

Förteckning över fastställda specialutbildningstecken enligt Bilaga 2.

Utländska utbildningstecken (-märken) som erhållits med anledning av i utlandet och av utländsk försvarsmakt anordnad utbildning, får utan särskilt tillstånd bäras. Tecknen (märkena) bärs på motsvarande sätt och under samma förhållanden som föreskrivits för ifrågavarande försvarsmakts personal.

Den som har behörighet att på angiven plats bära fler än ett utbildningstecken (svenska eller utländska) får bära endast ett av dessa (eget val).

Facktecken och fackknappar

Facktecken bärs av militär personal

- på båda kragsnibbarna på vapenrock, jacka och kappa m/87 A
- ovanför höger bröstficka (vissa)
- på axelklaffshylsor till vapenrock, jacka och kappa m/87 A.

Fackknappar bärs endast av arméofficer

Generalsperson (A) anlägger tre eklövsemler m/39-86 i guldbrodyr på mörkblått kläde på båda kragsnibbarna till vapenrock, jacka och kapp m/87 A samt till jacka m/86.

Generallöjtnant - brigadgeneral i armén anlägger dessutom chefsgruppssemler m/39-60, litet, på båda axelklaffshylsorna på vapenrock, jacka och kapp m/87 A samt på mässjacka m/86, trenchcoat m/84, sjörock 93, svart regnkappa, blå ylletröja m/87 och vit (stålgrå) skjorta m/78 samt fackknapp m/1767 på livplagg och skärmmössor.



Eklövsemler

Generalläkaren anlägger facktecken m/60, litet (ormens huvud riktat framåt), för försvarsläkare ytterst på båda axelklaffshylsorna på vapenrock och jacka m/87 A samt på mässjacka m/86, trenchcoat m/84, sjörock 93, svart regnkappa, blå ylleträja m/87 och vit (stålgrå) skjorta m/78 samt fackknapp m/1817.

Officer (utom generalsperson) som tillhör Försvarsmaktens chefsgrupp anlägger chefsgruppsemlen m/39-60, stort, på båda kragknapparna till vapenrock, jacka och kapp m/87 A samt litet chefsgruppsemlen m/39-60 ytterst på båda axelklaffshylsorna på vapenrock, jacka och kapp m/87 samt på mässjacka m/86, trenchcoat m/84, sjörock 93, svart regnkappa, blå ylleträja m/87 och vit (stålgrå) skjorta m/78 samt fackknapp m/1767 på livplagg och skärmmössor.

Officer tillhörande Försvarsmaktens chefsgrupp eller Försvarsmaktens chefsutvecklingsgrupp anlägger vid förbandstjänstgöring aktuellt förbands truppplaggstecken på kragknapp och förbandstecken på båda axelklaffshylsorna samt chefsgruppsemlen m/39-60, stort, som utbildningstecken på vänster bröstficka på vapenrock jacka m/87 A och mässjacka m/86.

Försvarsmaktsingenjör anlägger stort facktecken m/39-01 på lila konturformad platta av kläde på båda kragknapparna på vapenrock, jacka och kapp m/87 A samt litet facktecken m/39-01 på lila konturformad matta av kläde på båda axelklaffshylsorna på vapenrock, jacka och kapp m/87 samt på mässjacka m/86, trenchcoat m/84, sjörock 93, svart regnkappa, blå ylleträja m/87 och vit (stålgrå) skjorta m/78 samt fackknapp m/60 på livplagg och skärmmössor.

Teknisk officer samt kadett vid skola som utbildas till teknisk officer, anlägger facktecken m/60, stort på rund lilafärgad platta av kläde för arméns tekniska officerare på båda kragknapparna till vapenrock, jacka och kapp m/87 A samt fackknapp m/60.

Yrkes- och reservmedicinalofficer (utom generalläkaren) anlägger stort facktecken m/60, utvisande respektive fack (läkare, veterinär, tandläkare, apotekare, hälsoskyddsinspektör och sjuksköterska), på konturformad platta av kläde i röd (sjukvårdstjänst) respektive blå färg (veterinär- och hälsoskyddstjänst) på båda kragknapparna på vapenrock, jacka och kapp m/87 A samt respektive facktecken m/60, litet, på konturformad matta av rött alternativt blått kläde ytterst på båda axelklaffarna (axelklaffshylsorna) på mässjacka m/86, trenchcoat m/84, sjörock 93, svart regnkappa, blå ylleträja m/87 och vit (stålgrå) skjorta m/78 samt fackknapp m/1817, m/1876, m/60 eller m/30 på livplagg och skärmmössor.

Facktecken som förekommer spegelvända, anbringas med ormens huvud riktat inåt/framåt.

Hemvärnsmusiker bär som facktecken lyra m/87, mellanstor, på röd axelklaffshylsa på vapenrock, jacka, kappa och skjorta till uniform m/87 A. Hemvärnsmusiker anlägger dessutom utbildningstecken m/86 av guldfärgad metall ovanför höger bröstficka på vapenrock och kappa m/87 A och på skjorta m/78. Musikkårchef (stf) anlägger utbildningstecknet på konturnormad matta av rött kläde.

Värnpliktig personal vid försvarsmusiken anlägger facktecken m/52-60 i silverfärgad metall för musiker på båda kragsnubbarna på vapenrock och kappa m/87 A.

Tecknen tillverkas normalt av metall i guldfärg.

Förteckning över fastställda facktecken i Bilaga 2.

Skoltecken

Yrkes- och reservofficersaspirant (kadett) som genomgår yrkes-/reservofficersprogrammet bär som skoltecken krona m/39-60 av guldfärgad metall på båda ärmarna på vapenrock, jacka och kappa m/87 A samt på motsvarande plats på mässjaka m/86.

Fastställt skoltecken enligt Bilaga 2.



Anbringande av skoltecken

Personalkårstecken

Anställd militär personal som tillhör Väg- och vattenbyggnadskåren (VVK) anlägger personalkårstecken m/60, stort, av guldfärgad metall på svart kragsspegel av textil, på båda kragsnibbarna på vapenrock, jacka och kappa m/87 A och litet på båda axelklaffarna på vapenrock, jacka och kappa m/87 A samt på båda axelklaffshylsorna till trenchcoat m/84, sjörock 93, svart regnkappa, blå ylletröja m/87 och vit (stålgrå) skjorta m/78.

Utseendet på personalkårstecknet framgår av Bilaga 2.

Frivilligtecken

Frivilligtecken m/46 av textil eller metall i blå och gul färg bärs av

- avtalspersonal i hemvärdet utom av hemvärdets sjukvårdspersonal som bär Röda korsets tjänstemärke (se nedan)
- driftvärdspersonal
- frivilligperson.

Frivilligtecken bärs på höger bröstficka på vapenrock, jacka, kappa och skjorta (motsv plats) till samtliga uniformer i uniformssystem m/87. På blå ylletröja bärs tecknet på höger axelförstärknings nedre inre hörn.

Röda korsets tjänstemärke för personal vid hemvärdets krigssjukvård – fastställt av överstyrelsen för Svenska Röda Korset – tillverkas av metall i blå, vit och röd färg med för chef för sjukvårdsgrupp den kungliga kronan och sköldens kant förgyllda, för övriga bronserade. Röda korsets tjänstemärke bärs som frivilligtecken och enligt bestämmelserna för dessa.

Förteckning över fastställda frivilligtecken samt Röda korsets tjänstemärke framgår av Bilaga 2.

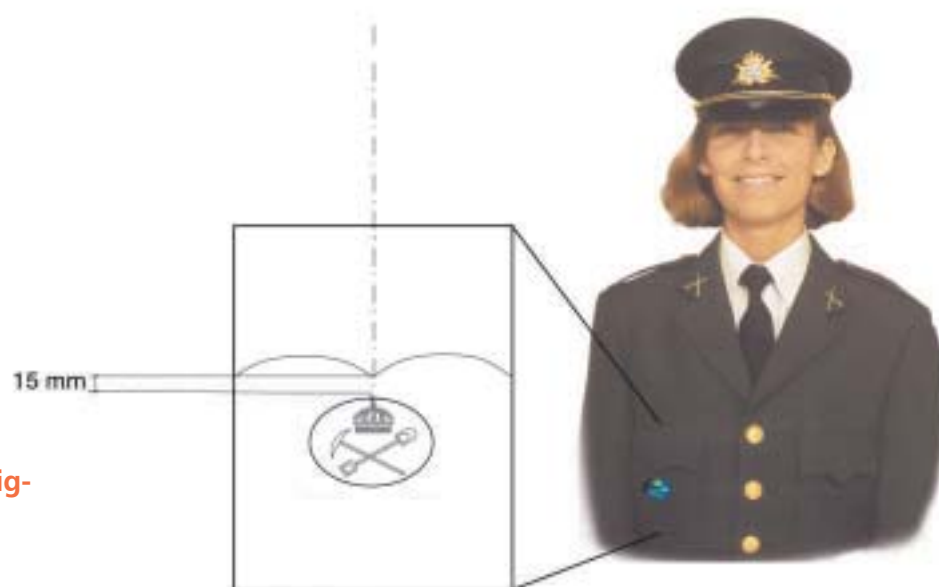

Anbringande av frivilligtecken på vapenrock

Föreningsmärke

Föreningsmärke (brosch) – godkänt av Överbefälhavaren – skall under freds tid bäras av personal ingående i de frivilliga försvarsorganisationerna vid verksamheten inom respektive organisation i stället för frivilligtecken och på samma plats som detta.

FBU-musikkår bär föreningsmärke m 52 på båda kragsnibbarna på vapenrock och kappa m/87 A.

Förteckning över godkända föreningsmärken enligt Bilaga 2.

Yrkestecken

Yrkestecken bärs på båda kragsnibbarna på vapenrock, jacka och kappa m/87 A

Totalförsvarspliktig och tjänsteplig personal anlägger yrkestecken för det/den befattningsområde/ befattningssläkt vederbörande tillhör. Om särskilt yrkestecken ej finns bärs respektive försvarsgrenstecken i guldfärgad metall. Yrkestecken kombineras alltid med yrkesband på båda axelklaffshylsorna. Detta gäller även för totalförsvarspliktig och tjänsteplig personal som p g a folkrättsliga skäl/internationella konventioner m m (medicinalpersonal, själavårdspersonal, juridisk personal, musiker m fl) tilldelas tjänsteställning motsvarande fänrik och högre.

Medicinalpersonal bär respektive yrkestecken i guldfärgad metall, utan konturformad platta av kläde, på båda kragsnibbarna på vapenrock, jacka och kappa m/87 A.

På axelklaffar/(axelklaffshylsor) bärs förbandstecken (motsv) samt rött yrkesband.

Yrkestecken som förekommer spegelvända, anbringas med ormens huvud riktat inåt.

Chefsjurist, försvarsjurist (HKV) och auditör samt i förekommande fall folkrättslig rådgivare bär respektive yrkestecken av guldfärgad metall på båda kragsnibbarna på vapenrock, jacka och kappa m/87 A.

På axelklaffshylsor bärs armé- eller förbandstecken (motsv) samt som yrkesband silverfärgad galon (4 mm) m/1865.

Själavårdspersonal, fältartister, försvarsmusiker, personal i avtalsmusikkår och frivillig musiker bär respektive yrkestecken av guldfärgad metall på båda kragsnibbarna på vapenrock, jacka och kappa m/87 A. Chefspersonal anlägger yrkestecknet på konturformad matta av färgat kläde.

På axelklaffshylsor bärs armé- eller förbandstecken (motsv) samt vitt yrkesband.

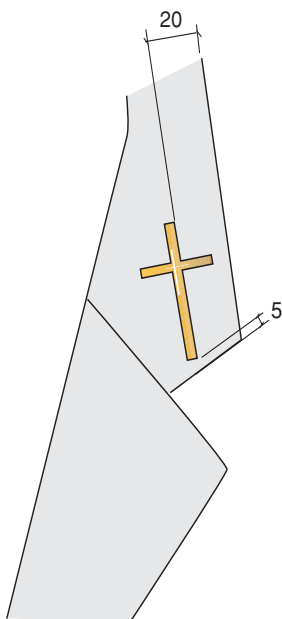

Anbringande av yrkestecken

Tecknen tillverkas normalt av metall i guldfärg. Förbandspastor samt frivillig musiker vid Livgardet och Göta trängregemente bär respektive yrkestecken i silverfärg.

Förteckning över fastställda yrkestecken i Bilaga 2.

Yrkesband

Totalförsvarspliktig personal anlägger yrkesband respektive silverfärgad galon m/1865 enligt nedan ytterst på båda axelklaffshylsorna till vapenrock, jacka och kappa m/87 A, sjörock 93, trenchcoat m/84, skinnjacka m/90, svart regnkappa, blå ylletröja m/87 samt skjorta m/78.

- Rött band m/60 bärs av legitimerad personal i hälso- och sjukvårdstjänst
- Lila band m/60 bärs av personal i teknisk tjänst
- Grönt band m/60 av personal i vädertjänst
- Silverfärgad galon (4 mm) m/1865 bärs av juridisk personal
- Vitt band m/60 bärs av övrig personal

Förteckning över fastställda yrkesband i Bilaga 2.

Yrkesnivåtecken (se bild sid 168)

Självårdspersonal, fältartister, musiker i anställd musikkår och avtalsmusikkår bär som yrkesnivåtecken 16 mm respektive 8 mm guldfärgad galon m/51 på båda axelklaffshylsorna till uniform m/87 A mellan armé-/förbandstecken och respektive yrkestecken.

Musikchef i anställd eller avtalsmusikkår respektive musikchef/musikkårchef i FBU/frivillig musikkår bär dessutom som särskilt yrkesnivåtecken hel krans m/93 av guldfärgad metall runt litet yrkestecken på stålgrå respektive röd axelklaffshylsa

1.FBU-/frivilligmusiker bär som särskilt yrkesnivåtecken halv krans m/93 av guldfärgad metall runt litet yrkestecken på röd axelklaffshylsa.

Tecknen tillverkas normalt av metall i guldfärg. Självårdspersonal och frivillig musiker vid Livgardet och Göta trängregemente bär respektive särskild yrkesnivåtecken i silverfärg.

Förteckning över fastställda yrkesnivåtecken i Bilaga 2.



Anbringande av yrkesband på axelklaffshylsa

Utmärkelsetecken

All personal får bära utmärkelsetecken ovanför vänster bröstficka (mot-sv plats) på vapenrock, jacka och skjorta m/87 A enligt bestämmelserna i bilaga 3.

Tjänsteårstecken och veterantecken m/54 för hemvärnet får bäras ovanför vapenrockens/jackans vänstra bröstficka efter eventuella andra utmärkelsetecken.

Förteckning över fastställda tjänsteårs- och veterantecken i Bilaga 2.

Tecken på huvudbonad

Skärmmössa

Mössmärke m/60 jämte guld- eller silverfärgad mössträns respektive mös-snodd och i vissa fall skärmbroderi m/42 eller m/49 bärs på skärmmössa m/87 A, m/87 K och m/86.

Officer och befäl med officers tjänsteställning bär mössmärke m/60 av guldfärgad metall med knapp m/1865 med mörkblå emalj. Fanjunkare, sergeant och kadett bär mössmärke m/60 av guldfärgad metall med knapp m/1865-1960 i silverfärg.

Mössmärke m/60 för Livgardet, Göta trängregemente och Norrlands trängbataljon samt för hemvärnsbefäl vid Livgardesgruppen och Livgrenadjärgruppen är av silverfärgad metall.

Mössmärke för Livgardet/kav och Livregementets husarer samt för hemvärnsbefäl vid Livregementets grenadjärgrupp är försett med halmkrans m/1833 runt knappen.

Överfurir, furir, korpral och meniga vid hemvärns- och FBU-musikkårer bär till musikdräkt mössmärke m/60 av guldfärgad metall med knapp m/39-60, stor av guldfärg.

Yrkes- och reservofficersaspirant (kadett) bär mössmärke för sergeant på skärm, båt- och vintermössa.



Tjänstetecken på skärmmössa



Skärmbroderi

Generalsperson bär skärmbroderi m/42 – ”eklövskrans” – och överste 1.gr och överste bär skärmbroderi m/49 – ”lagerkrans”.

Till uniform för Livgardet och Göta trängregemente tillverkas skärmbroderi m/49 i silverbrodyr. Skärmbroderier i övrigt tillverkas i guldbrodyr.

Skärmbroderier



Mössträns och mössnodd

Generalsperson och överste 1.gr - major, befäl med dessa tjänstställningar samt musikchef och musikkårchef bär mössträns m/42 av guldråd.

Kapten - sergeant (även kadett) bär mössnodd m/82 av guldråd. Även gruppbefäl och meniga får till musikdräkt bära mössnodd m/82.

För samtligt befäl som tillhör Livgardet, Göta trängregemente och Norrlands trängbataljon samt för hemvärnsbefäl inom Livgardesgruppen och Livgrenadjärgruppen tillverkas mössträns och mössnodd av silvertråd.

Mösstränsen (-snodden) fästs i armén med två små förbandsknappar (motsv) och i marinen och flygvapnet med två små försvarsgrensknappar.

Mösstränsar (-snoddar)
NY BILD

Stålgrå vintermössa m/87

Personal i uniform m/87 A bär stålgrå vintermössa m/87 vid kylig väderlek.

Mössmärke

På vintermössa bärs

- Kokard m/1865-1960, 10 mm mössgalon m/60 och knapp m/1865 av generalsperson.
- Kokard m/1865-1960, 5 mm mössgalon m/60 och knapp m/1865 av överste 1.gr - fänrik
- Kokard m/1865-1960, 5 mm mössgalon m/60 och knapp m/1865-1960 av fanjunkare - sergeant (kadett)
- Kokard m/1865-1960, 5 mm mössgalon m/60 och knapp m/39-60 stor i guldfärg av överfurir - furir
- Nationalitetsmärke m/41 och knapp m/39-60 medelstor i guldfärg av korpraler och menig personal.

5 mm mössgalon m/60 bärs mellan kokard och mössknapp och utförs i guldfärgad metall utom för befäl vid Livgardet, Göta trängregemente och Norrlands trängbataljon samt för hemvärnsbefäl i Livgardesgruppen och i Livgrenadjärgruppen där den utförs i silverfärg.

Halmkrans m/1833 bärs runt mössknapp och knapp m/39-60 på vintermössa till uniform för Livgardet (kav), Livregementets husarer och hemvärnet i Livregementets grenadjärgrupp.

Förteckning över fastställda mössmärken samt utseende på halmkrans enligt Bilaga 2.

Basker och baskertecken

Personal anlägger basker i nedanstående färger:

- mörkblå – generalsperson, officer i FCG samt personal som inte bär någon av nedanstående baskrar
- svart – LG/Svea livgarde, I 5/Fältjägarbat, I 19/Norrbottnens pansarbataljon, P 4, P 7, P 10 och P 18.
- grön – LG/Livgardets dragoner, K 3, K 4, Lapplandes jägargrupp och FMUndSäkC
- vinröd – Fallskärmsjägarskolan
- sandfärgad – Norrbottens gränsjagargrupp
- klarröd – Försvarsmusikcentrum
- brun – Hemvärnet
- mellanblå - Helikopterflottiljen.

Till basker bärs baskertecken av guldfärgad metall utom av personal vid Livgardet och trängtrupperna som bär baskertecken av silverfärgad metall. Dessutom bär värnpliktig personal vid försvarsmusiken silverfärgat baskertecken.



Basker bärs med kantremmen 2–3 cm över ögonbrynen

Personal anlägger baskertecken enligt nedan:

- Baskertecken m/02 för generalsperson – generalsperson
- Baskertecken m/02 för armén – personal som ej har truppslags-/förbandstillhörighet
- Baskertecken m/02 för LG/Svea livgarde – infanteripersonal tillhörande LG
- Baskertecken m/96 för LG/Livgardets dragoner – kavalleripersonal tillhörande LG
- Baskertecken m/02 för infanteriet – personal tillhörande I 5 fältjägarbataljon
- Baskertecken m/60 för fd I 22 – personal tillhörande Lapplands jägargrupp
- Baskertecken m/94 för fd fo 67 – personal tillhörande Norrbottens gränsjägargrupp
- Baskertecken m/78 för K 3 – personal tillhörande K 3
- Baskertecken m/53 för FJS – personal tillhörande FJS
- Baskertecken m/60 för K 4 – personal tillhörande K 4
- Baskertecken m/60 för pansartrupperna – personal tillhörande I 19/Norrbottens pansarbataljon, P 4, P 7, P 10 och P 18
- Baskertecken m/02 för artilleriet – personal tillhörande Artilleriregementet och I 19/Norrlands artilleribataljon
- Baskertecken m/02 för luftvärnet – personal tillhörande Lv 6 och I 19/Norrlands luftvärnsbataljon
- Baskertecken m/02 för ingenjörstrupperna – personal tillhörande Ing 2 och I 19/Norrlands ingenjörbataljon
- Baskertecken m/02 för signaltrupperna – personal tillhörande S 1 och I 19/Norrlands signalbataljon
- Baskertecken m/02 för trängtrupperna – personal tillhörande T 2 och I 5/Norrlands trängbataljon
- Baskertecken m/90 för försvarsmusiken – personal tillhörande FöMusC
- Baskertecken m/02 för hemvärnet – personal tillhörande hemvärnet
- Baskertecken m/99 för helikopterförband – personal tillhörande Helikopterflottiljen.

Personal ingående i Utlandsstyrkan för tjänstgöring i vissa internationella organisationer (FN m fl) anlägger dessa organisationers basker och baskertecken enligt SWEDINT bestämmande.

Värnpliktig personal vid FMUndSäkC anlägger FMUndSäkC tjänstgöringstecken m/99 som baskertecken på grön basker m/60.

Värnpliktig personal vid SkyddC anlägger baskertecken m/02 för SkyddC på mörkblå basker m/60.

Anställd personal vid Försvarsmusikcentrum anlägger baskertecken m/90 av guldfärgad metall och värnpliktig personal baskertecken m/90 av silverfärgad metall på röd basker m/60.

Förteckning över fastställda baskertecken i Bilaga 2.

Uniformsknappar och spännen

Knappar

Officer, befäl med officers tjänsteställning samt kadett anlägger eget/egen förbands-, truppslags- eller personalkårsknapp samtliga i stort och litet format, på vapenrock, jacka, kappa, mässjaka, väst m/86 och skärmmössa. Liten knapp bärs härvid på axelklaffar, väst m/86 och skärmmössa.

Officer, befäl med officers tjänsteställning samt kadett som bär S 1 uniform anlägger liten knapp m/1793 för förutvarande I 8 på axelklaffar på vapenrock, jacka, kappa och mässjaka.

Officer, befäl med officers tjänsteställning samt kadett som bär P 7 uniform anlägger liten knapp m/1854 för förutvarande P 2 på axelklaffar på vapenrock, jacka, kappa och mässjaka.

Fortifikationsofficer anlägger liten knapp m/1751 i guld- eller silverfärg för förutvarande fortifikationskåren på axelklaffar på vapenrock, jacka, kappa och mässjaka.

Hemvärnsbefäl med officers tjänsteställning får bära aktuell förbandsknapp. Övrig personal inom hemvärdet bär knapp m/39-60 i guld- respektive silverfärg.

Fackknapp anlägges enligt sid 124-125.

Försvarsmusiker samt anställd själavårdspersonal, juridisk personal och informationspersonal anlägger knapp m/30, stor och liten, på vapenrock, jacka, kappa och skärmmössa.

Övrig militär personal anlägger knapp m/39-60, stor och liten av guld- eller silverfärgad metall på vapenrock, jacka, kappa och skärmmössa.

Förteckning över fastställda knappar av Bilaga 2.

Spännen

Till paradskärp m/60 bärs spänne av guldfärgad metall med arméns emblem.

Spänne m/43-86 bärs till rundskuren kappa m/86. Till mässdräkt för Livgardet, Göta trängregemente och Norrlands trängbataljon tillverkas spänne m/43-86 i silverfärg. Spännen till mässdräkter i övrigt tillverkas i guldfärg.

Till mässjaka bärs spänne i form av två små förbandsknappar (motsv) sammanlänkade med en kedja i samma färg.

Utseendet på spännen framgår av Bilaga 2.

9.6 Bärande av tjänstecken för anställd militär personal, hv- och frivillig personal samt vpl under GU vid förband med förbandstecken på uniform m/87 A (m/87 K) och m/86

Uniformsplagg	Krage	Axelklaffshylsa	Höger bröst	Över höger bröst
Vapenrock m/87 A	Truppslagstecken Facktecken Personalkårstecken	Gradbeteckning Armétecken Namnchiffer Facktecken	Tjgtecken Skoltecken Frivilligtecken	Facktecken
Jacka m/87 A	-"-	-"-	-"-	-"-
Kappa m/87 A (K)	-"-	-"-	Frivilligtecken	-
Mässjacka m/86	-	-"-	Tjgtecken*) Skoltecken	Facktecken
Blå tröja m/87	-	-"-	Frivilligtecken	Facktecken*)
Skjorta m/78	-	-"-	Tjgtecken***) Frivilligtecken	-"-
Trenchcoat m/84	-	-"-	-	-
Sjörock 93	-	-"-	-	-
Svart regnkappa	-	-"-)	-	-

*) Frivilligt bärande

**) Bärs endast av personal ingående i Utlandsstyrkan

***) På underlag av läder

Vänster bröst	Över vänster bröst	Ärm	Knapp
Utbildningstecken	Utmärkelser*) Tjänsteårstecken	Nationsmärke Tjgtecken**)	Förbandsknapp (motsv) Knapp m/39-60
-"-	-"-	-"-	Liten förbandsknapp (motsv)
-	-	-	Förbandsknapp (motsv) Knapp m/39-60
Utbildningstecken*)	Utmärkelser*)	-	Förbandsknapp (motsv) (liten på väst)
-	-	-	-
-	Utmärkelser*)	-	-
-	-	-	-
-	-	-	-
-	-	-	-

9.6 Bärande av tjänstetecken för viss personal på uniform m/87 A (m/87 K) och m/86 (forts)

Nationsmärke, tjänstgöringstecken, utbildnings- och utmärkelsetecken bärs i enlighet med föregående list

A MILITÄR PERSONAL

Personal	Uniformsplagg
Generalsperson	Vapenrock, jacka och kappa m/87 A (K) samt mässjacka m/86 Skjorta m/78, blå tröja m/87, trenchcoat m/84, skinnjacka m/90, sjörock 93 och svart regnkappa
Chefsgrupp	Vapenrock, jacka och kappa m/87 A (K) Mässjacka m/86 Skjorta m/78, blå tröja m/87, trenchcoat m/84, skinnjacka m/90, sjörock 93 och svart regnkappa
Fortifikationsofficer, förvaltningsutbildad officer och officer med chefsutbildning	Vapenrock, jacka och kappa m/87 A (K) Mässjacka m/86 Skjorta m/78, blå tröja m/87, trenchcoat m/84, skinnjacka m/90, sjörock 93 och svart regnkappa
Personal i Väg- och vattenbyggnadskåren	Vapenrock, jacka och kappa m/87 A (K) Mässjacka m/86 Skjorta m/78, blå tröja m/87, trenchcoat m/84, skinnjacka m/90, sjörock 93 och svart regnkappa
Medicinalofficer och FM-ingenjör	Vapenrock, jacka och kappa m/87 A (K) Mässjacka m/86 Skjorta m/78, blå tröja m/87, trenchcoat m/84, skinnjacka m/90, sjörock 93 och svart regnkappa

a.

Krage	Axelklaffshylsa	V bröst	Knapp
Facktecken –	Gradbeteckning och chefsgruppsemlen (I) – -"-	–	Knapp m/1767 –
Facktecken (st) – –	Gradbeteckning och facktecken (I) -"- -"	– – –	Knapp m/1767 -" –
Resp trupp- slagstecken – –	Gradbeteckning och förbandstecken -" -"	Utbildningstecken Utbildningstecken –	Resp förbandsknapp motsv) -" –
VVK (st) – –	Gradbeteckning och VVK (I) -" -"	– – –	Knapp m/1852 -" –
Resp facktecken på konturformat underlag – –	Gradbeteckning och resp facktecken på konturformat underlag -" -"	– – –	Resp fackknapp -" –

9.6 Bärande av tjänstetecken för viss personal på uniform m/87 A (m/87 K) (forts)

B TJÄNSTEPLIKTIG OCH TOTALFÖRSVARSPLIKTIG PERSONAL SOM TILDELAS MILITÄR TJÄNSTESTÄ

Personal	Uniformsplagg
Medicinalpersonal, juridisk personal och försvarsmusiker	Vapenrock, jacka och kappa m/87 A (K) Skjorta m/78, blå tröja m/87 och svart regnkappa
Avtalsmusiker	Vapenrock, jacka och kappa m/87 A (K) Skjorta m/78), blå tröja m/87, och svart regnkappa
Själavårdspersonal, fältartister och frivilligmusiker	Vapenrock, jacka och kappa m/87 A (K) Skjorta m/78, blå tröja m/87, och svart regnkappa

LLNING

Krage	Axelklaffshylsa	V bröst	Knapp
Yrkestecken –	Tjänsteställningstecken, förbands- tecken samt yrkesband -”-	– –	Knapp m/39-60 –
Yrkestecken –	Tjänsteställningstecken, yrkestecken samt yrkesband -”-*)	– –	Knapp m/39-60 –
Yrkestecken –	Yrkesnivåtecken och yrkestecken -”-	–	Knapp m/39-60 –

Kapitel 9:2 MARINENS TJÄNSTETECKEN I UNIFORMSSYSTEM m/87 (MOTSV)

Tjänstetecken för marinen

Nationsmärke

Nationsmärke m/94 av textil i form av en svensk flagga bärs av all personal 30 mm nedanför axelsömmen på vänster ärm. Märket bärs på jacka m/87 och samt på innerkavaj m/48. Märket får bäras på mörkblå tröja och skjorta.

Personal ingående i Utlandsstyrkan bär märket på samtliga plagg som används som yttersta plagg.

Nationsmärket finns i två varianter.

Extra nationsmärke

Extra nationsmärke m/94 av textil i form av en mörkblå, uppåtböjd båge med nationsnamnet "SWEDEN" i guld bärs omedelbart nedanför nationsmärket. Märket bärs på jacka m/87 samt på innerkavaj m/48. Märket får bäras på mörkblå tröja och skjorta.

Extra nationsmärke bärs av övrig personal i internationell tjänst samt av personal i utlandstjänst (se avsnitt 1.1.12).

Gradbeteckning

Gradbeteckning bärs av militär personal som utnämnts i graden. Tjänstegrader anges med gradbeteckningar. Kadett utmärks med skolgrad.

Gradbeteckning bärs på båda ärmarna till innerkavaj m/48 och mässjacka m/1878.

Gradbeteckning bärs på axelklaffshylsa till jacka och kappa m/87 samt till blå ylletröja m/87, trenchcoat m/84, sjörock 93, svart regnkappa och till vit skjorta m/78.

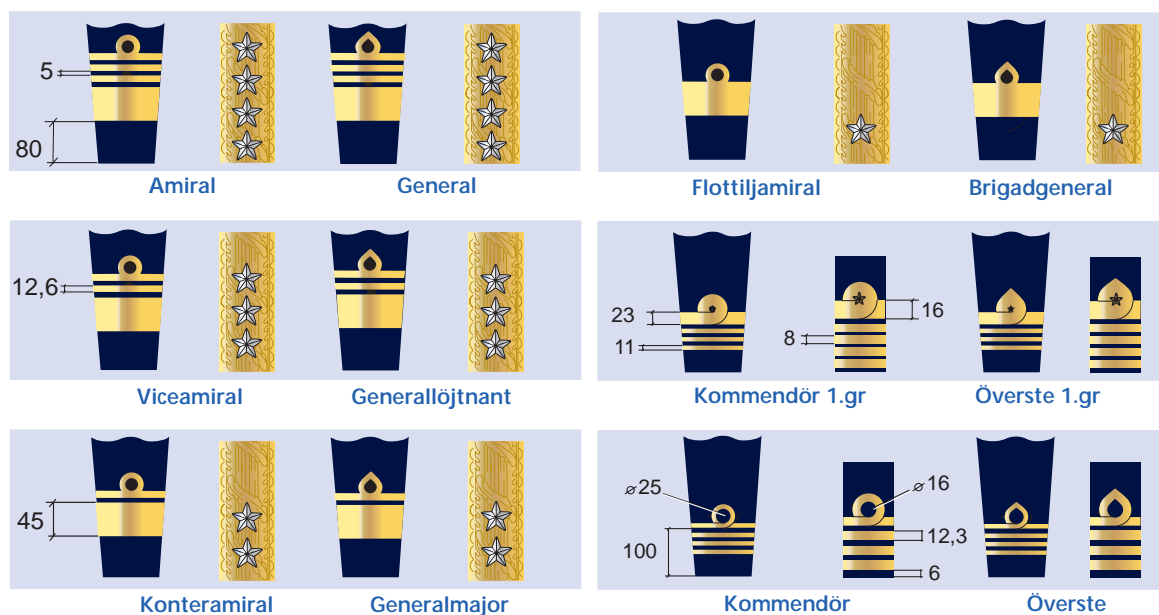

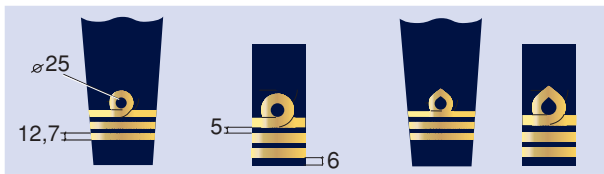

Kommandörkapten

Överstelöjtnant

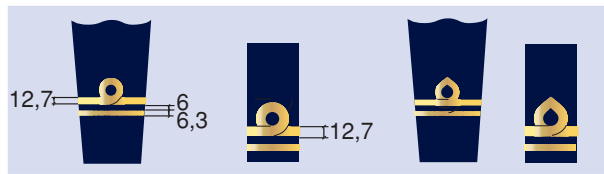

Löjtnant

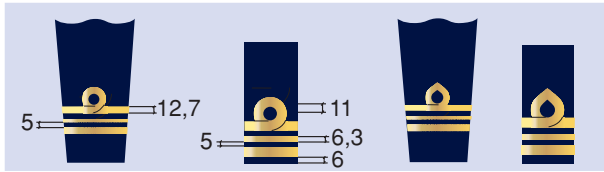

Örlogskapten

Major

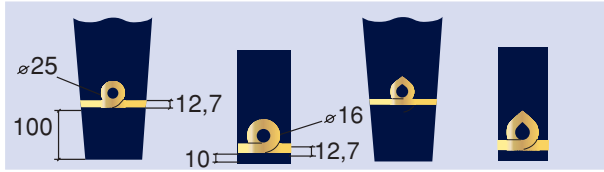

Fänrik

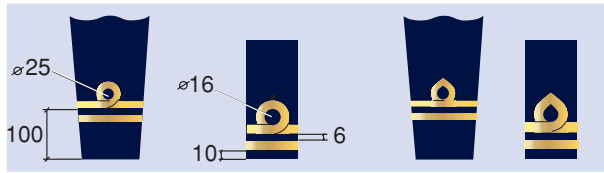

Kapten

Marinens gradbeteckningar och tjänstställningstecken på ärm och axelklaff. Måttangivelser i mm.

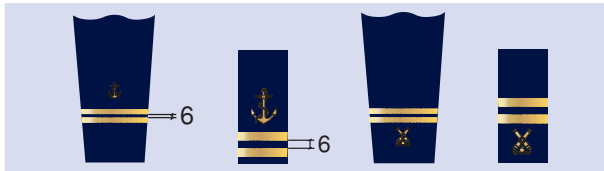

Fanjunkare



Överfurir

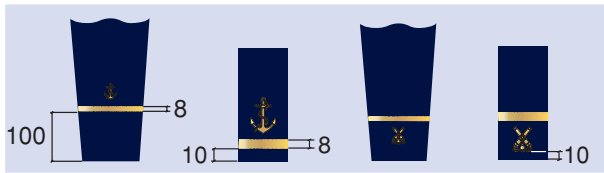

Sergeant

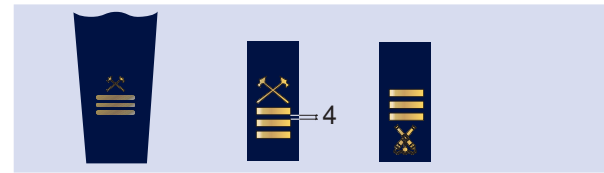

Furir

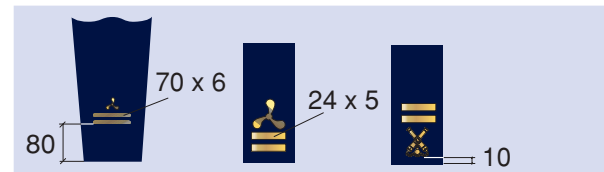

Korpral

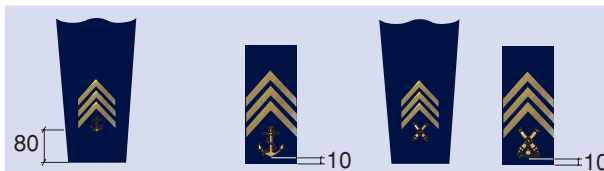

Kadett (2 året på MHS)

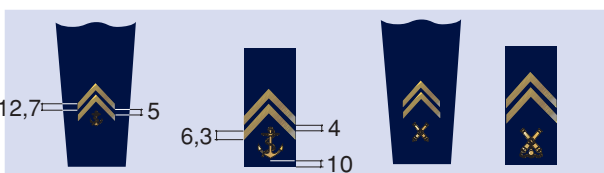

Kadett (1 året på MHS)

Tecknen – utom stjärna m/30 i silverfärgad brodyr för flaggman/generalsperson – tillverkas av galon m/51 och m/00 i guldfärg och i olika bredder. Den översta galonen är formad som en ”ögla” för officer i flottan respektive ”granat” för officer i amfibiekåren.

Axelklaffshylsorna för flaggman/generalsperson täcks av en 45 mm guldgalon m/51.

Centrumavståndet mellan stjärnorna skall vara 27 mm.

Tjänstetecken för gradbeteckningar framgår av Bilaga 2.

Tjänstställningstecken

Tjänstställningstecken för tjänstepliktig och totalförsvarspliktig personal i m/87-systemet motsvarar de militära gradbeteckningarna. Tjänstställningstecken skall alltid kombineras med yrkesband.

Försvargrenstecken

Personal som ej tillhör marinen och ej kan hänföras till viss enhet med fastställt tjänstgöringstecken anlägger marintecken m/63 av guldfärgad metall på höger bröstficka (motsv) till vapenrock och jacka m/87 och m/87 A samt på innerkavaj m/48.

Vapenslagstecken

Fanjunkare, sergeant och kadett anlägger vapenslagstecken m/48 för flottan respektive m/42-60 för amfibiekåren av guldbrodyr.

Övrig personal anlägger motsvarande tecken invävda på ärm och av guldfärgad metall på axelklaffshylsor

Själavårdspersonal och juridisk personal samt frivillig personal upp till och med sergeants (fanjunkares) tjänstegrad anlägger aktuellt vapenslagstecken av guldbrodyr på axelklaffshylsor.

Personal ingående i anställd och avtalsmusikkår anlägger vapenslagstecken för flottan respektive för amfibiekåren på armar respektive axelklaffshylsor.

Hemvärn med marina uppgifter anlägger vapenslagstecken m/42-60 av guldfärgad metall på båda axelklaffarna i stället för förbandstecken.

Tjänstgöringstecken

Militär personal som tjänstgör vid militär enhet med fastställt tjänstgöringstecken bär detta på höger bröstficka på jacka m/87 och på motsvarande plats på innerkavaj m/48. Tjänstgöringstecken får bäras på motsvarande plats på mässjaka m/1878. Tjänstgöringstecken anbringat på underlag av svart läder bärs fäst i höger bröstfickas knapp på skjorta.

Personal ingående i Utlandsstyrkan bär tjänstgöringstecken av textil på vänster ärm 15 mm under nationsmärket på alla plagg som bärs som yttersta plagg alternativt på ärmhylsa.

Befäl vid MD-grupper bär de f d landskapsregementenas (motsv) förbandstecken som tjänstgöringstecken.

Tjänstgöringstecken för Försvarsmusikcentrum (FöMusC) bärs även av musikpersonal i avtalsmusikkår.

Tecknen, utom tjänstgöringstecken för Utlandsstyrkan, tillverkas av metall i guldfärg.

Förteckning över fastställda tjänstgöringstecken enligt Bilaga 2.



Anbringande av
tjänstgöringstecken

Kunglig persons namnchiffer

Officer som ingår i HM Konungens eller annan kunglig persons stab eller framliden kunglig persons före detta stab eller är adjutant eller ordonansofficer hos kunglig person bär dennes namnchiffer av guldfärgad metall på höger bröstfickas lock (motsv plats) på vapenrock och jacka m/87 samt på innerkavaj m/48.

På livplagg utan axelklaffar bärs namnchiffer på axelträns.

Förteckning över fastställda kungliga namnchiffer i Bilaga 2.

Facktecken och fackknappar

Facktecken bärs av militär personal

- på vänster bröstficka (motsv plats) till jacka m/87 samt innerkavaj m/48
- ovanför höger bröstficka (vissa)
- på ärmar till innerkavaj m/48 (vissa)

Generalsperson (Amf) anlägger tre eklövsemler m/39-86 i guldbrodyr på mörkblått kläde på båda kragribbarna till jacka m/1878 (se bild sid 121).

Generalläkaren anlägger facktecken m/60, litet (ormens huvud riktat framåt), för försvarsläkare på båda axelklaffarna (axelklaffshylsorna) på jacka m/87 samt på jacka m/86, trenchcoat m/84, sjörock 93, svart regnkappa, blå ylletröja m/87 och vit (stålgrå) skjorta m/78 samt fackknapp m/1817.

Officer (utom generalsperson) som tillhör Försvarsmaktens chefsgrupp anlägger chefsgruppsemler m/39-60, stort, som facktecken på vänster bröstficka på jacka m/87 samt på motsvarande plats på innerkavaj m/48 och på mässjacka m/1878.

Försvarsmaktsingenjör anlägger facktecken m/39-01, stort, på lila konturformad platta av kläde på vänster bröstficka på jacka m/87 samt på motsvarande plats på innerkavaj m/48 och mässjacka m/1878.

Försvarsmaktsingenjör anlägger dessutom kläde i lila färg mellan galonerna eller ett 4 mm brett band av kläde i motsvarande färg under eller intill enda galonen på båda ärmarna till innerkavaj m/48, och mässjacka m/1878 samt på båda axelklaffshylsorna till jacka och kappa m/87, sjörock 93, trenchcoat m/84, svart regnkappa, blå ylletröja m/87 och vit skjorta m/78.

Yrkes- och reservmedicinalofficer (utom generalläkaren) anlägger facktecken m/60, stort, utvisande respektive fack (läkare, veterinär, tandläkare, apotekare, hälsoskyddsinspektör och sjuksköterska), på konturformad platta av kläde i röd (sjukvårdstjänst) respektive blå färg (veterinär- och hälsoskyddstjänst) på vänster bröstficka på jacka och kappa m/87 samt på motsvarande plats på innerkavaj m/48.

Medicinalofficer anlägger dessutom kläde i röd alternativt blå färg mellan galonerna eller ett 4 mm brett band av kläde i motsvarande färg under eller intill enda galonen på båda ärmarna till innerkavaj m/48 och mässjacka m/1878 samt på båda axelklaffshylsorna till jacka och kappa m/87, sjörock 93, trenchcoat m/84, svart regnkappa, blå ylletröja m/87 och vit skjorta m/78.

Furir, korpral och menig i flottan anlägger facktecken för respektive utbildningslinje. På ärm bärs vävt tecken och på axelklaffshylsa bärs tecken i metall.

Personal ingående i frivillig musikkår bär facktecken m/42-60 av guldfärgad metall på röda axelklaffshylsor.

Facktecken som förekommer spegelvända, anbringas med ormens huvud riktat inåt/framåt.

Förteckning över fastställda facktecken enligt Bilaga 2.

Utbildningstecken

Vidareutbildning

Personal som genomgått viss fastställd nivåhöjande utbildning vid FHS får bära utbildningstecken "Ugglan", enligt FHS bestämmelser, på vänster bröstficka på jacka m/87, på motsvarande plats på innerkavaj m/48 samt på mässjacket m/1878.

Kommendörkapten/överstelöjtnant och örlogskapten/major som genomgått f.d. MHS stabskurser får bära stort chefsgruppsemlen m/39-60, på motsvarande plats.

Förvaltningsutbildad officer anlägger litet utbildningstecken m/69, på röd konturformad platta av kläde. Tecknet bärs på vänster bröstficka på jacka m/87, på motsvarande plats på innerkavaj m/48 samt på mässjacket m/1878.

Förteckning över fastställda vidareutbildningstecken enligt Bilaga 2.



Anbringande av specialutbildningstecken

Specialutbildning

Personal som genomgått viss fastställd specialutbildning får bära aktuellt utbildningstecken av guldfärgad metall (lätmetall) ovanför höger bröstficka alternativt på vänster bröstficka på jacka m/87, på motsvarande platser på innerkavaj m/48, på mässjacket m/1878 samt på skjorta m/78. Till blå ylletröja m/87 får specialutbildningstecken av textil bäras på höger axelförstärknings nedre inre hörn. Detta tecken tillhandahålls ej av FM.

Hv-musiker anlägger utbildningstecken m/86 ovanför höger bröstficka (motsv) på vapenrock och jacka m/87. Tecknet får bäras på motsvarande plats på skjorta. Musikkårchef (stf) anlägger det på konturformad matta av rött kläde.

Förteckning över fastställda specialutbildningstecken enligt Bilaga 2.

Utländska utbildningstecken (-märken) som erhållits med anledning av i utlandet och av utländsk försvarsmakt anordnad utbildning, får utan särskilt tillstånd bäras. Tecknen (märkena) bärs på motsvarande sätt och under samma förhållanden som föreskrivits för ifrågavarande försvarsmakts personal.

Den som har behörighet att på angiven plats bära fler än ett utbildningstecken (svenska eller utländska) får bära endast ett av dessa (eget val).



Skoltecken

Yrkes- och reservofficersaspirant (kadett) som genomgår yrkes-/reserv-officersprogrammet bär skoltecken krona m/39-60 av guldfärgad metall på båda ärmarna på jacka och kappa m/87 samt ovanför skolgradbeteckningen på innerkavaj m/48 och mässjacka m/1876.

Fastställt skoltecken enligt Bilaga 2.

Frivilligtecken

Frivilligtecken m/46 av blå textil eller blå metall bärs av frivillig personal.

Frivilligtecken bärs på höger bröstficka på vapenrock, jacka, kappa och skjorta (motsv plats) till samtliga uniformer i uniformssystem m/87. På blå ylletroja bärs tecknet på höger axelförstärknings nedre inre hörn.

Förteckning över fastställda frivilligtecken framgår av Bilaga 2.

Föreningsmärke

Föreningsmärke (brosch) – godkänt av Överbefälhavaren – skall under fredstid bäras av personal ingående i de frivilliga försvarsorganisationerna vid verksamheten inom respektive organisation i stället för frivilligtecken och på samma plats som detta.

Förteckning över godkända föreningsmärken enligt Bilaga 2.

Yrkestecken

Yrkestecken bärs på vänster bröstficka (motsv plats) till vapenrock och jacka m/87 samt innerkavaj m/48

Totalförsvarspliktig och tjänstepliktig personal anlägger yrkestecken för det/den befattningsområde/befattningssläkt vederbörande tillhör. Om särskilt yrkestecken ej finns bärs respektive försvarsgrenstecken i guldfärgad metall. Yrkestecken kombineras alltid med yrkesband på båda axelklaffarna/axelklaffshylsorna. Detta gäller även för totalförsvarspliktig och tjänstepliktig personal som p g a folkrättsliga skäl/internationella konventioner m m (medicinalpersonal, själavårdspersonal, juridisk personal, musiker m fl) tilldelas tjänsteställning motsvarande fänrik och högre.

Medicinalpersonal bär respektive yrkestecken i guldfärgad metall, utan konturformad platta av kläde, på vänster bröstficka på jacka m/87 samt på motsvarande plats på innerkavaj m/48.

Yrkestecken som förekommer spegelvända, anbringas med ormens huvud riktat inåt.

Chefsjurist, försvarsjurist (HKV) och auditör samt i förekommande fall folkrättslig rådgivare bär respektive yrkestecken av guldfärgad metall på vänster bröstficka på jacka m/87 samt på motsvarande plats på innerkavaj m/48.

Själavårdspersonal, fältartister, försvarsmusiker, personal i avtalsmusik-kår och frivillig musiker bär respektive yrkestecken av guldfärgad metall på vänster bröstficka på vapenrock och jacka m/87 samt av guldbrodyr (större) på båda ärmarna på innerkavaj m/48. Chefspersonal anlägger yrkestecknet på konturformad matta av färgat kläde.

Tecknen tillverkas normalt av metall i guldfärg.

Förteckning över fastställda yrkestecken i Bilaga 2.

Yrkesband

Totalförsvarspliktig personal anlägger yrkesband respektive silverfärgad galon m/1865 enligt nedan ytterst på båda axelklaffarna/axelklaffshylsorna till jacka och kappa m/87, sjörock 93, trenchcoat m/84, skinnjacka m/90, svart regnkappa, blå ylletröja m/87 samt skjorta m/78.

- Rött band m/60 bärs av legitimerad personal i hälso- och sjukvårdstjänst
- Lila band m/60 bärs av personal i teknisk tjänst



- Grönt band m/60 av personal i vädertjänst
- Silverfärgad galon (4 mm) m/1865 bärs av juridisk personal
- Vitt band m/60 bärs av övrig personal

Förteckning över fastställda yrkesband i Bilaga 2.

Yrkesnivåtecken

Själavårdspersonal, fältartister, musiker i anställd musikkår och avtalsmusikkår bär som yrkesnivåstecken 16 respektive 8 mm guldfärgad galon m/51 på båda axelklaffshylsorna till uniform m/87 respektive på båda ärmarna till uniform m/48 mellan marin-/vapenslagstecken och respektive yrkestecken.

Musikchef i anställd eller avtalsmusikkår respektive musikchef/musikkårchef i FBU-/frivillig musikkår och musikchef/musikkårchef i hemvärnsmusikkår som är klädd i marinens uniform, bär dessutom som särskilt yrkesnivåtecken hel krans m/93 av guldfärgad metall runt en litet yrkestecken på röd axelklaffshylsa.

1. frivilligmusiker samt 1. hemvärnsmusiker i hemvärnsmusikkår som är klädd i marinens uniform bär som särskilt yrkesnivåtecken halv krans m/93 av guldfärgad metall runt en litet yrkestecken på röd axelklaffshylsa.

Tecknen tillverkas normalt av metall i guldfärg.

Förteckning över fastställda yrkesnivåtecken i Bilaga 2.

Utmärkelsetecken

All personal får bära utmärkelsetecken ovanför vänster bröstficka (motsv plats) på vapenrock, jacka och skjorta till samtliga uniformer i uniformssystem m/87 enligt bestämmelserna i bilaga 4.

Tecken på huvudbonad

Skärmmössa

Mössmärke m/78 respektive m/87 av guldfärgat broderi, mössträns eller mössnodd och i vissa fall skärmbroderi m/42, m/49 respektive m/02 bärs på skärmmössa m/48, m/87 K, m/87 vit och m/1878.

Mössmärken

Mössmärke m/78 stort för officer och befäl med officers tjänsteställning ur flottan.

Mössmärke m/87 stort för officer och befäl med officers tjänsteställning ur amfibiekåren.

Mössmärke m/78 litet för fanjunkare och sergeant samt kadett vid flottan.

Mössmärke m/87 litet för fanjunkare och sergeant samt kadett vid amfibiekåren.

Yrkes- och reservofficersaspirant (kadett) bär mössmärke för sergeant på skärm-, båt- och vintermössa.



Tjänstetecken på skärmmössa



Skärmbroderi m/02

Skärmbroderi (se bild sid 128)

Flaggman/generalsperson bär skärmbroderi m/42 – ”eklövskrans” –, kommandör/överste 1.gr och kommandör/överste bär skärmbroderi m/49 – ”lagerkrans” samt kommandörkapten/överstelöjtnant och örlogskapten/major bär skärmbroderi m/02.

Mössträns och mössnodd (se bild sid 126)

Flaggman/generalsperson och kommandör/överste 1.gr - örlogskapten/major, befäl med dessa tjänsteställningar samt musikchef och musikkårchef bär mössträns m/42 av guldtråd.

Kapten - sergeant (även kadett) bär mössnodd m/82 av guldtråd. Även gruppbefäl och meniga får till musikdräkt bära mössnodd m/82.

Mösstränsen (-snodden) fästs med två små försvarsgrensknappar.

Båtmössa m/48 och vintermössa m/87

Officer och befäl med officers tjänsteställning i marinen anlägger litet mössmärke m/78 respektive m/87 för officer av guldfärgat broderi på båtmössa m/48 och vintermössa m/87.

Fanjunkare och sergeant samt kadett i marinen anlägger litet mössmärke m/78 respektive m/87 för plutonsbefäl av guldfärgat broderi på båtmössa m/48 och vintermössa m/87.

Överfurir, furir, korpral och menig i flottan anlägger vapenslagsmärke i metall på båtmössa m/48 och vintermössa m/87.

Rundmössa m/48

Överfurir, furir, korpral och menig i flottan bär mössband av textil med inskription i guld på rundmössa m/48.



Tjänstetecken för
gruppbefäl och
menig på båtmössa



Rundmössa m/48

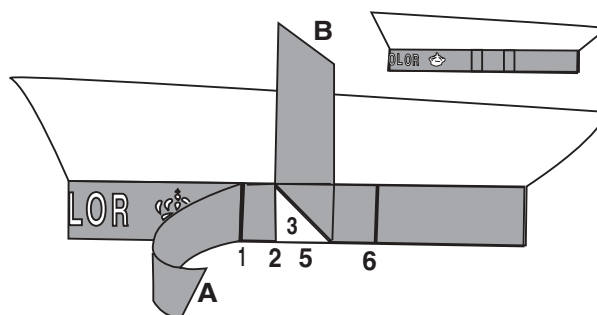

Namnet placeras mitt fram på mössan.

Ena änden av mössbandet, A - den högra från texten räknat - träs framifrån under de lodräta hållarna 1 och 2 tillbaka under 1.

Andra änden av mössbandet, B, träs bakifrån under hållaren 6 och den sneda hållaren 3 och viks därefter uppåt och träs under den vågräta hållaren 4.

A viks bakåt över hållarna 1, 2, 3 och 6.

B viks nu nedåt över 4 och träs uppåt under 5 och 4, samt viks åter nedåt och träs under 5 och 4 en eller flera gånger beroende på bandets längd.

A viks därefter tillbaka inåt under 6. Bandet får inte kortas i samband med monteringen.

Basker och baskertecken

Generalsperson tillhörande amfibiekåren bär mörkblå basker m/60 med baskertecken m/02 för generalsperson.

All personal vid amfibiekåren bär baskertecken m/02 för amfibiekåren av guldfärgad metall på grön basker.

Personal ingående i Utlandsstyrkan för tjänstgöring i vissa internationella organisationer (FN m fl) anlägger dessa organisationers basker och baskertecken enligt SWEDINT bestämmande.

Värnpliktig personal vid FMUndSäkC anlägger FMUndSäkC tjänstgöringstecken m/99 som baskertecken på grön basker m/60.

Värnpliktig personal vid SkyddC anlägger baskertecken m/02 för SkyddC på mörkblå basker m/60.

All personal i Helikopterflottiljen anlägger baskertecken m/99 av guldfärgad metall på mellanblå basker m/60.

Anställd personal vid Försvarsmusikcentrum anlägger baskertecken m/90 av guldfärgad metall på röd basker m/60.

Förteckning över fastställda mössmärken och baskertecken i Bilaga 2.



Basker och baskertecken för amfibiekåren

Uniformsknappar och spännen

Officer, befäl med officers tjänsteställning samt kadett anlägger knapp m/1878 av guldfärgad metall, stor, mellanstor och liten.

Stor knapp bärs på innerkavaj m/48, vapenrock m/87 och kappa m/87 samt mässjacks m/1878.

Mellanstor knapp bärs på mässjacks m/1878 av kadett.

Liten knapp bärs på axelklaffar till vapenrock, jacka och kappa m/87, till väst och kedja till uniform m/1878 samt på skärmmössa.

Övrig personal anlägger knapp m/42-60 av guldfärgad metall, stor, mellanstor och liten.

Stor knapp bärs på vapenrock och kappa m/87.

Mellanstor knapp bärs på bussarong m/48.

Liten knapp bärs på axelklaffar till vapenrock och jacka m/87.

Spänne av guldfärgad metall med flottans emblem omgivet av tre öppna kronor bärs till båtkappa.

Till mässjacks bärs spänne i form av två små försvarsgrensknappar sammanlänkade med en kedja i samma färg.

Förteckning över fastställda knappar och spännen i Bilaga 2.

9.8 Bärande av tjänstecken för anställd militär personal, frivillig personal och vpl under GU på uniform m/48, m/87 (m/87 K, m/87 vit) och m/1878

Uniformsplagg	Krage	Axelklaffshylsa	Höger bröst	Över höger bröst
Innerkavaj m/48	–	–	Tjgtecken Namnchiffer Skoltecken	Utbildningstecken*)
Bussarong m/48	–	–	Tjgtecken Frivilligtecken	Utbildningstecken*)
Mässjacka m/1878	–	–	Tjgtecken Namnchiffer Skoltecken	–"-
Jacka m/87	–	Gradbeteckning Vapenslagstecken	Tjgtecken Namnchiffer Skoltecken Frivilligtecken	–"-
Vapenrock m/87 (samt K + vit)	–	–"-	Tjgtecken Skoltecken Frivilligtecken	–"- Tjgtecken***)
Kappa m/87	–	–"-	Frivilligtecken	–
Blå tröja m/87	–	–"-	Frivilligtecken**)	Utbildningstecken****)
Skjorta m/78	–	–"-	Frivilligtecken	–"-
Trenchcoat m/84	–	–"-	–	–
Sjörock 93	–	–"-	–	–
Svart regnkappa	–	–"-	–	–

*) Frivilligt bärande

***) Bärs på axelförstärkningens nedre inre hörn

****) Bärs endast av personal i Utlandsstyrkan

*****) Av textil

Vänster bröst	Över vänster bröst	Ärm	Knapp
Utbildningstecken Facktecken	Utmärkelser*)	Nationsmärke Gradbeteckning Vapenslagstecken Förbandstecken***)	Knapp m/1878 (stor)
–	Utmärkelser*)	Gradbeteckning Facktecken	Knapp m/42–60 (mellanstor)
Utbildningstecken Facktecken	–"	–"	Knapp m/1878 (medelstor, liten på väst)
–"	–"	Nationsmärke	Knapp m/1878 (liten)
–	–"	Nationsmärke	Knapp m/1878 eller m/42-60 (stor och liten)
–	–	–	–"
–	–	–	–
–	Utmärkelser*)	–	–
–	–	–	–
–	–	–	–
–	–	–	–

9.8 Bärande av tjänstetecken för viss personal på uniform m/48, m/87 (m/87 K och vit) och m/1878 (forts)

Nationsmärke, tjänstgöringstecken, utbildnings- och utmärkelsetecken bärs i enlighet med föreskrifterna

A MILITÄR PERSONAL

Personal	Uniformsplagg	Krage
Flaggman/generalsperson	Innerkavaj m/48 och mässjacka m/1878	–
	Vapenrock m/87 (K+vit), jacka m/87 och kappa m/87	Facktecken m/39-86 (Amf)
	Skjorta m/78, blå tröja m/87, trenchcoat m/84, sjörock 93 och svart regnkappa	–
Chefsgrupp	Innerkavaj m/48 och mässjacka m/1878	–
	Vapenrock m/87 (K+vit), jacka m/87 och kappa m/87	–
	Skjorta m/78, blå tröja m/87, trenchcoat m/84, sjörock 93 och svart regnkappa	–
Förvaltningsutbildad officer och officer med chefsutbildning	Innerkavaj m/48 och mässjacka m/1878	–
	Vapenrock m/87 (K+vit), jacka m/87 och kappa m/87	--
	Skjorta m/78, blå tröja m/87, trenchcoat m/84, sjörock 93 och svart regnkappa	–
Medicinalofficer och FM-ingenjör	Innerkavaj m/48 och mässjacka m/1878	–
	Vapenrock m/87 (K+vit) och jacka m/87 och kappa m/87	–
	Skjorta m/78, blå tröja m/87, trenchcoat m/84, sjörock 93 och svart regnkappa	–
FM-meteorolog	Innerkavaj m/48 och mässjacka m/1878	–
	Vapenrock m/87 (K+vit), jacka m/87 och kappa m/87	--
	Skjorta m/78, blå tröja m/87, trenchcoat m/84, sjörock 93 och svart regnkappa	–

*) Bärs ovanför höger bröstficka

gående lista.

Axelklaffshylsa	Ärm	Vänster bröst	Knapp
–	Gradbeteckning	–	Knapp m/1878 (stor/mellanstor)
Gradbeteckning	–	–	–"- (stor och liten)
–"-	–	–	–
--	Gradbeteckning	Facktecken m/39-60	Knapp m/1878 (stor/mellanstor)
Gradbeteckning	–	–"-	–"- (stor och liten)
–"-	–	–	–
--	Gradbeteckning	Utbildningstecken	Knapp m/1878 (stor/mellanstor)
Gradbeteckning	–	–"-	–"- (stor och liten)
–"-	–	–	–
–	Gradbeteckning och facktecken	Facktecken på konturformat underlag	Knapp m/1878 (stor/mellanstor)
Gradbeteckning och facktecken	–	–"-	–"- (stor och liten)
–"-	–	–	–
--	Gradbeteckning och facktecken	Facktecken*)	Knapp m/1878 (stor/mellanstor)
Gradbeteckning och facktecken	–	–"-	–"- (stor och liten)
–"-	–	–	–

9.8 Bärande av tjänstetecken för viss personal på uniform m/48, m/87 (m/87 K och vit) och m/1878 (forts)

B TJÄNSTEPLIKTIG OCH TOTALFÖRSVARSPLIKTIG PERSONAL SOM TILDELAS MILITÄR TJÄNSTESTÄLLNING

Personal	Uniformsplagg	Axelklaffshylsa
Medicinalpersonal, juridisk personal, försvarsmusiker och anställd musiker	Innerkavaj m/48	–
	Vapenrock m/87 (K+vit), jacka m/87	Tjänsteställningstecken och yrkesband
	Kappa m/87	–
	Skjorta m/78, blå tröja m/87, svart regnkappa	–
Själavårdspersonal, fältartister, avtalsfrivilligmusiker	Innerkavaj m/48 (endast avtalsmusiker)	–
	Vapenrock m/87	Yrkesnivåtecken och yrkestecken
	Kappa m/87	–
	Skjorta m/78, blå tröja m/87, svart regnkappa	–

*) Bärs på axelklaffshylsa

***) Frivilligt bärande

LLNING

Ärm	Vänster bröst	Knapp
Tjänsteställningstecken och yrkesband	Yrkestecken	Knapp m/1878 (stor)
–	–"-	–"- (stor och liten)
–	–	–"- (stor och liten)
–	–	–
Yrkesnivåstecken och yrkestecken	Yrkestecken	Knapp m/1878 (stor)
–	–"-	–"- (stor och liten)
–	–	–"- (stor och liten)
–	–	–

Kapitel 9:3

FLYGVAPNETS TJÄNSTETECKEN I UNIFORMSSYSTEM m/87 (MOTSV)

Nationsmärke

Nationsmärke m/94 av textil i form av en svensk flagga bärs av all personal 30 mm nedanför axelsömmen på vänster ärm. Märket bärs på vapenrock och jacka m/87. Märket får bäras på mörkblå tröja och skjorta.

Personal ingående i Utlandsstyrkan bär märket på samtliga plagg som används som yttersta plagg.

Nationsmärket finns i två varianter.

Extra nationsmärke

Extra nationsmärke m/94 av textil i form av en mörkblå, uppåtböjd båge med nationsnamnet "SWEDEN" i guld bärs omedelbart nedanför nationsmärket. Märket bärs på vapenrock och jacka m/87. Märket får bäras på mörkblå tröja och skjorta.

Extra nationsmärke bärs av övrig personal i internationell tjänst samt av personal i utlandstjänst (se avsnitt 1.1.12).

Gradbeteckning

Gradbeteckning bärs av militär personal som utnämnts i graden.

Tjänstegrader anges med gradbeteckningar. Kadett utmärks med skolgrad.

Gradbeteckning av guldfärgad galon bärs på axelklaffshylsa på vapenrock, jacka och kappa m/87, blå ylletröja och skjorta m/78, trenchcoat m/84, sjörock 93, svart regnkappa och på båda ärmarna till jacka m/38.

Tecknen – utom stjärna och stjärnknapp – tillverkas av galon m/51 och m/00 i guldfärg och i olika bredder.

Stjärna m/30 för generalsperson tillverkas av guldbrodyr.

Stjärna m/55 och stjärnknapp m/45 tillverkas av guldfärgad metall.

Gradbeteckningars utseende framgår av Bilaga 2.

Tjänsteställningstecken

Tjänsteställningstecken för tjänstepliktig och totalförsvarspliktig personal i m/87-systemet motsvarar de militära gradbeteckningarna. Tjänsteställningstecken skall alltid kombineras med yrkesband.

Flygvapnets gradbeteckningar och tjänsteställningstecken på axelklaff
Måttangivelser i mm.



General



Generallöjtnant

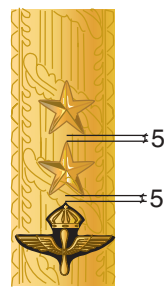

Generalmajor



Brigadgeneral

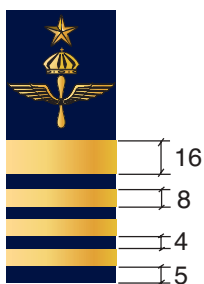

Överste 1.gr

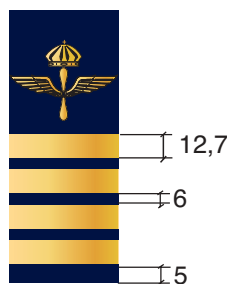

Överste

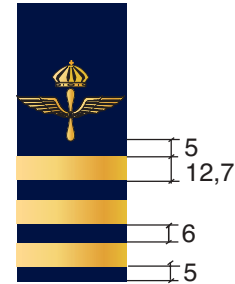

Överstelöjtnant



Major



Kapten



Löjtnant



Fänrik

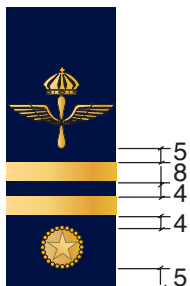

Fanjunkare



Sergeant

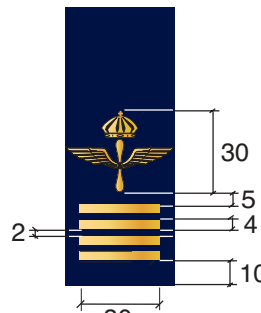

Överfurir



Furir



Korpral



Kadett (2. resp 1.året vid MHS)





Flygvapnets gradbeteckningar på ärm. Måttangivelser i mm

Försvarsgrenstecken

All militär personal tillhörande flygvapnet bär försvarsgrenstecken – 45 mm flygblem m/51 - av guldfärgat broderi 5 mm ovanför gradbeteckning på axelklaffshylsa till vapenrock, jacka och kappa m/87 samt till blå ylletröja, trenchcoat m/84, sjörock 93, svart regnkappa och skjorta m/78. Generalsperson (utom general) och kadett bär flygblemet 8 mm från axelklaffshylsans nederkant och 5 mm under nedersta delen av den nedre gradbeteckningsgalonen.

Försvarsgrenstecken – 70 mm flygblem m/51 – bärs 8 mm över översta galonen på båda ärmarna till jacka m/38. Kadett bär dock flygblemet 100 mm från ärmens nederkant och 8 mm under nedersta delen av den nedre skolgradbeteckningsgalonen.

Ett 70 mm flygblem m/51 i vävt utförande på mörkblått tyg bärs på vänster ärm på flyguniform, flygoverall och flygjacka m/85 ff. Emblemet anbringas med sin övre del 30 mm nedanför axelsömmen. På motsvarande sätt bärs ett 60 mm flygblem i vävt utförande på mörkblått tyg på mekaniker- och brandoverall.

Personal ingående i anställd respektive avtalsmusikkår bär 45 mm flygblem ovanför yrkestecknet på båda axelklaffshylsorna.

Personal ingående hemvärns- och frivilligmusikkår som bär flygvapnets uniform bär 45 mm flygblem nedanför yrkestecknet på röda axelklaffshylsor.

Utseendet på försvarsgrenstecknet framgår i Bilaga 2.

Tjänstgöringstecken

Militär personal som tjänstgör vid militär enhet med fastställt tjänstgöringstecken bär detta på höger bröstficka på vapenrock och jacka m/87. Tjänstgöringstecken får bäras på motsvarande plats på mässjacka m/38. Tjänstgöringstecken anbringat på underlag av svart läder bärs, fäst i höger bröstfickas knapp på skjorta.

Personal ingående i Utlandsstyrkan bär tjänstgöringstecken av textil på vänster ärm 15 mm under nationsmärket på alla plagg som bärs som yttersta plagg alternativt på ärmhylsa.

Befäl vid MD-grupper bär de f d landskapsregementenas (motsv) förbandstecken som tjänstgöringstecken.

Tjänstgöringstecken för Försvarsmusikcentrum (FöMusC) bärs även av musikpersonal i avtalsmusikkår och värnpliktig musikkår.

Tecknen, utom tjänstgöringstecken för Utlandsstyrkan, tillverkas av metall i guldfärg.

Förteckning över fastställda tjänstgöringstecken enligt Bilaga 2.



Anbringande av tjänstgöringstecken

Kunglig persons namnchiffer

Officer som ingår i HM Konungens eller annan kunglig persons stab eller framliden kunglig persons före detta stab eller är adjutant eller ordonnansofficer hos kunglig person bär dennes namnchiffer av guldfärgad metall på höger bröstfickas lock (motsv plats) på vapenrock och jacka m/87 (A) samt på innerkavaj m/48.

På mässjacka bärs namnchiffer på valknop.

Förteckning över fastställda kungliga namnchiffer i Bilaga 2.



Konungens namnchiffer på valknop

Facktecken

Facktecken bärs av militär personal

- på vänster bröstficka (motsv plats) till vapenrock och jacka m/87
- ovanför höger bröstficka (vissa)

Officer (utom generalsperson) som tillhör Försvarsmaktens chefsgrupp anlägger chefsgruppsemlen m/39-60, stort, som facktecken på vänster bröstficka på vapenrock och jacka m/87 samt på motsvarande plats på mässjacka m/38.

Försvarsmaktsingenjör anlägger stort facktecken m/39-01, på lila kon- turformad platta av kläde på vänster bröstficka på vapenrock och jacka m/87 samt på motsvarande plats på mässjacka m/38.

Försvarsmaktsingenjör i flygvapnet anlägger dessutom kläde i lila färg mellan galonerna eller ett 4 mm brett band av kläde i motsvarande färg under eller intill enda galonen på båda ärmarna till innerkavaj m/48, mässjacka m/1878 och mässjacka m/38 samt på båda axelklaffshylsorna till vapenrock, jacka och kapp m/87, sjörock 93, trenchcoat m/84, svart regnkappa, blå ylleträja m/87 och vit skjorta m/78.

Yrkes- och reservmedicinalofficer (utom generalläkaren) anlägger stort facktecken m/60, utvisande respektive fack (läkare, veterinär, tandläkare, apotekare, hälsoskyddsinspektör och sjuksköterska), på kon- turformad platta av kläde i röd (sjukvårdstjänst) respektive blå färg (veterinär- och hälsoskyddstjänst) på vänster bröstficka på vapenrock, jacka och kapp m/87 samt på motsvarande plats på innerkavaj m/48.

Medicinalofficer i flygvapnet anlägger dessutom kläde i röd alternativt blå färg mellan galonerna eller ett 4 mm brett band av kläde i motsvarande färg under eller intill enda galonen på båda ärmarna till mässjacka m/38 samt på båda axelklaffshylsorna till vapenrock, jacka och kapp m/87, sjörock 93, trenchcoat m/84, svart regnkappa, blå ylleträja m/87 och vit skjorta m/78.

Generalläkaren anlägger litet facktecken m/60, (ormens huvud riktat framåt), för försvarsläkare på båda axelklaffarna (axelklaffshylsorna) på vapenrock och jacka m/87 A samt på jacka m/86, trenchcoat m/84, sjörock 93, svart regnkappa, blå ylleträja m/87 och vit (stålgrå) skjorta m/87, sjörock 93, trenchcoat m/84, svart regnkappa, blå ylleträja m/87 och vit skjorta m/78.

Facktecken som förekommer spegelvända, anbringas med ormens huvud riktat inåt/framåt.

Försvars- och flygmeteorolog anlägger facktecken m/46 ovanför höger bröstficka på vapenrock och jacka m/87. Facktecknet får bäras på motsvarande plats på skjorta. Försvars- och flygmeteorolog anlägger dessutom kläde i grön färg mellan galonerna eller ett 4 mm brett band av kläde i motsvarande färg under eller intill enda galonen på båda ärmarna till mässjacka m/38 samt på båda axelklaffshylsorna till vapenrock, jacka och kapp m/87.

Övriga facktecken

Facktecken m/36 (flygförarmärke), m/40 (flygnavigatörmärke), m/76 (flygarmärke) och m/02 (officer i underrättelsetjänst, i luftbevakningstjänst, i sambandstjänst, i markeleteknisk tjänst, i flygteknisk tjänst, i säkerhetsförbandstjänst, i flygstridsledartjänst, i underhållstjänst, i flygtrafikledartjänst och i R3 /skyddstjänst/) i guldfärgad metall bärs ovanför höger bröstficka på vapenrock och jacka m/87 (m/30) samt får bäras på skjorta m/78.

Förteckning över fastställda facktecken i Bilaga 2.

Utbildningstecken

Vidareutbildning

Personal som genomgått viss fastställd nivåhöjande utbildning vid FHS får bära utbildningstecken "Ugglan", enligt FHS bestämmelser, på vänster bröstficka på vapenrock och jacka samt på mässjacka m/38.

Överstelöjtnant och major som genomgått f d MHS stabskurser får bära stort chefsgruppsemlen m/39-60, på motsvarande plats.

Förvaltningsutbildad officer anlägger utbildningstecken m/69, litet, på röd konturformad platta av kläde. Tecknet bärs på vänster bröstficka på vapenrock och jacka m/87, på motsvarande plats på innerkavaj m/48 samt på mässjacka m/38.

Förteckning över fastställda vidareutbildningstecken enligt Bilaga 2.

Specialutbildning

Personal som genomgått viss fastställd specialutbildning får bära aktuellt utbildningstecken av guldfärgad metall ovanför höger bröstficka alternativt på vänster bröstficka på vapenrock och jacka m/87, på motsvarande platser på mässjacka m/38 samt på skjorta m/78. Till blå ylletröja m/87 får specialutbildningstecken av textil bäras på höger axelförstärknings nedre inre hörn. Detta tecken tillhandahålls dock ej av FM.

Hv-musiker anlägger utbildningstecken m/86 ovanför höger bröstficka (motsv) på vapenrock och jacka m/87. Tecknet får bäras på motsvarande plats på skjorta. Musikkårchef (stf) anlägger det på konturformad matta av rött kläde.

Förteckning över fastställda utbildningstecken i Bilaga 2.



Anbringande av vidareutbildningstecken



Anbringande av specialutbildningstecken

Utländska utbildningstecken (-märken) som erhållits med anledning av i utlandet och av utländsk försvarsmakt anordnad utbildning får, utan särskilt tillstånd, bäras. Tecknen (märkena) bärs på motsvarande sätt och under samma förhållanden som föreskrivits för ifrågavarande försvarsmakts personal.

Den som har behörighet att på angiven plats bära fler än ett utbildningstecken (svenska eller utländska) får bära endast ett av dessa (eget val).

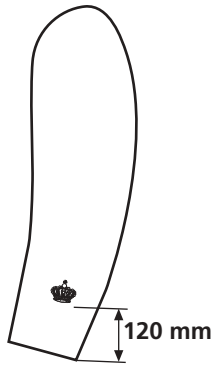

Skoltecken

Yrkes- och reservofficersaspirant (kadett) som genomgår yrkes-/reservofficersprogrammet bär skoltecken krona m/39-60 av guldfärgad metall på båda ärmarna på vapenrock, jacka och kappa m/87 samt på mässjacka m/38.

Fastställt skoltecken enligt Bilaga 2.

Frivilligtecken (se bild sid 124)

Frivilligtecken m/46 av blå textil eller blå metall bärs av frivillig personal. Frivilligtecken bärs på höger bröstficka på vapenrock, jacka, kappa och skjorta (motsv plats) till samtliga uniformer i uniformssystem m/87. På blå ylletröja bärs tecknet på höger axelförstärknings nedre inre hörn.

Förteckning över fastställda frivilligtecken samt Röda korsets tjänstemärke framgår av Bilaga 2.

Föreningsmärke

Föreningsmärke (brosch) – godkänt av Överbefälhavaren – skall under fredstid bäras av personal ingående i de frivilliga försvarsorganisationerna vid verksamheten inom respektive organisation i stället för frivilligtecken och på samma plats som detta.

Förteckning över godkända föreningsmärken enligt Bilaga 2.

Yrkestecken

Yrkestecken bärs på vänster bröstficka (motsv plats) till vapenrock och jacka m/87.

Totalförsvarspliktig och tjänstepliktig personal anlägger yrkestecken för det/den befattningsområde/ befattningssläkt vederbörande tillhör. Om särskilt yrkestecken ej finns bärs respektive försvarsgrenstecken i guldfärgad metall. Yrkestecken kombineras alltid med yrkesband på båda axelklaffarna/axelklaffshylsorna. Detta gäller även för totalförsvarspliktig och tjänstepliktig personal som p g a folkrättsliga skäl/internationella konventioner m m (medicinalpersonal, själavårdspersonal, juridisk personal, musiker m fl) tilldelas tjänsteställning motsvarande fänrik och högre.

Medicinalpersonal bär respektive yrkestecken i guldfärgad metall, utan konturformad platta av kläde, på vänster bröstficka på vapenrock och jacka m/87.

Yrkestecken som förekommer spegelvända, anbringas med ormens huvud riktat inåt.

Chefsjurist, försvarsjurist (HKV) och auditör samt i förekommande fall folkrättslig rådgivare bär respektive yrkestecken av guldfärgad metall på vänster bröstficka på vapenrock och jacka m/87.

På axelklaffar (axelklaffshylsor) på uniform m/87A bärs förbandstecken (motsv) samt som yrkesband, silverfärgad galon (4 mm) m/1865.

Själavårdspersonal, fältartister, försvarsmusiker, personal i avtalsmusikår och frivillig musiker bär respektive yrkestecken av guldfärgad metall på vänster bröstficka på vapenrock och jacka m/87. Chefspersonal anlägger yrkestecknet på konturformad matta av färgat kläde.

Tecknen tillverkas normalt av metall i guldfärg.

Förteckning över fastställda yrkestecken i bilaga 3.

Yrkesband

Totalförsvarspliktig personal anlägger yrkesband respektive silverfärgad galon m/1865 enligt nedan ytterst på båda axelklaffarna/axelklaffshylsorna till vapenrock, jacka och kappa m/87, sjörock 93, trenchcoat m/84, skinnjacka m/90, svart regnkappa, blå ylletroja m/87 samt skjorta m/78.



- Rött band m/60 bärs av legitimerad personal i hälso- och sjukvårdstjänst
- Lila band m/60 bärs av personal i teknisk tjänst
- Grönt band m/60 av personal i vädertjänst
- Silverfärgad galon (4 mm) m/1865 bärs av juridisk personal
- Vitt band m/60 bärs av övrig personal

Förteckning över fastställda yrkesband i bilaga 3.

Yrkesnivåtecken

Själavårdspersonal, fältartister, musiker i anställd musikkår och avtalsmusikkår bär som yrkesnivåtecken 16 respektive 8 mm guldfärgad galon m/51, guld på båda axelklaffshylsorna till uniform m/87 respektive på båda ärmarna till uniform m/30 (endast anställd musikkår) mellan flyg-
emblem m/51 och respektive yrkestecken.

Musikchef i anställd och avtalsmusikkår respektive musikchef/musikkårchef i frivillig musikkår och musikchef/musikkårchef i hemvärnsmusikkår som är klädd i flygvapnets uniform bär dessutom som särskilt yrkesnivåtecken hel krans m/93 av guldfärgad metall runt litet yrkestecken på röd axelklaffshylsa.

1. frivilligmusiker samt 1. hemvärnsmusiker i hemvärnsmusikkår som är klädd i flygvapnet uniform bär som särskilt yrkesnivåtecken halv krans m/93 av guldfärgad metall runt litet yrkestecken på röd axelklaffshylsa.

Utmärkelsetecken

All personal får bära utmärkelsetecken ovanför vänster bröstficka (motsv plats) på vapenrock, jacka och skjorta till samtliga uniformer i uniformssystem m/87 enligt bestämmelserna i bilaga 4.

Tecken på huvudbonad

Skärmmössa

All personal bär mössmärke m/30 av guldfärgat broderi, mössträns eller mössnodd och i vissa fall skärmbroderi m/42 respektive m/49 bärs på skärmmössa m/30 och m/87 K.

Skärmbroderi (se bild sid 128)

Generalsperson bär skärmbroderi m/42 – ”eklövskrans” – och överste 1.gr och överste bär skärmbroderi m/49 – ”lagerkrans”.

Skärmbroderier tillverkas i guldbrodyr.

Mössträns och mössnodd (se bild sid 128)

Generalsperson och överste 1.gr - major, befäl med dessa tjänsteställningar samt musikchef och musikkårchef bär mössträns m/42 av guldtråd.

Kapten - sergeant (även kadett) bär mössnodd m/82 av guldtråd. Även gruppbefäl och meniga får till musikdräkt bära mössnodd m/82.

Mösstränsen (-snodden) fästs i flygvapnet med två små försvarsgrensknappar.

Flygmössa m/30 och vintermössa m/87

Mössmärke m/30 av guldfärgat broderi bärs av befäl på flygmössa m/30 och vintermössa m/87 enligt samma bestämmelser som för skärmmössa. Furir, korpral och menig under grundutbildning bär mössmärke m/30 av textil på flygmössa och blå vintermössa.



Tjänstetecken på skärmmössa



Mössmärke m/30 flygmössa



**Mössmärke m/30
på vintermössa**

Basker och baskertecken

Personal vid Flygbasjägarskolan bär grön basker med baskertecken m/87 av guldfärgad metall.

Personal ingående i Utlandsstyrkan för tjänstgöring i vissa internationella organisationer (FN m fl) anlägger dessa organisationers basker och baskertecken enligt SWEDINT bestämmande.

All personal i Helikopterflottiljen anlägger baskertecken m/99 av guldfärgad metall på mellanblå basker m/60.

Värnpliktig personal vid FMUndSäkC anlägger FMUndSäkC tjänstgöringstecken m/99 som baskertecken på grön basker m/60.

Värnpliktig personal vid SkyddC anlägger baskertecken m/02 för SkyddC på mörkblå basker m/60.

Anställd personal vid Försvarsmusikcentrum anlägger baskertecken m/90 av guldfärgad metall och värnpliktig personal baskertecken m/90 av silverfärgad metall på röd basker m/60.

Förteckning över fastställda mössmärken och baskertecken i bilaga 3.



**Basker och
baskertecken**

Uniformsknappar och spännen

Uniformsknapp m/30 av guldfärgad metall i tre storlekar (22, 19 och 14 mm), anläggs av officer, befäl med officers tjänsteställning samt kadett på vapenrock och kappa m/87 samt på mässjaka m/38.

Stor knapp bärs på vapenrock och kappa m/87, vapenrock m/30 samt på rundskuren krage m/36.

Mellanstor knapp bärs på mässjaka m/38.

Liten knapp bärs på axelklaffar till vapenrock, jacka och kappa m/87, till väst och kedja till uniform m/38 samt på skärmmössa.

Spänne m/36 av guldfärgad metall bärs till rundskuren krage.

Till mässjaka bärs spänne i form av två små förbandsknappar sammanlänkade med en kedja i samma färg.

Förteckning över fastställda knappar i bilaga 3.

9.10 Bärande av tjänstecken för anställd militär personal och vpl under GU på uniform m/87 (m/87 K) och m/38

Uniformsplagg	Krage	Axelklaffshylsa	Höger bröst	Över höger bröst
Vapenrock m/87 (K + vit)	–	Gradbeteckning, försvarsgrenstecken, facktecken	Tjgtecken, namnchiffer, skoltecken, frivilligtecken	Utbildningstecken, facktecken
Jacka m/87	–	–	Tjgtecken, namnchiffer skoltecken	–
Kappa m/87	–	–	–	Frivilligtecken
Mässjacka m/38	–	–	Tjgtecken, namnchiffer, skoltecken	Utbildningstecken, facktecken
Blå tröja m/87	–	Gradbeteckning, försvarsgrenstecken, facktecken	Frivilligtecken***)	Utbildningstecken,****) facktecken
Skjorta m/78	–	–	–	–
Trenchcoat m/84	–	–	–	–
Sjörock 93	–	–	–	–
Svart regnkappa	–	–	–	–

*) Frivilligt bärande

**) Bärs endast av personal i Utlandsstyrkan

***) Bärs på axelförstärkningens nedre inre hörn

****) Av textil

Vänster bröst	Över vänster bröst	Ärm	Knapp
Utbildningstecken Facktecken	Utmärkelser*)	Nationsmärke Förbandstecken**	Knapp m/30 (22 och 14 mm)
-"-	-"-	-"-	-"- (14 mm)
-	-	-	- "-- (22 och 14 mm)
Utbildningstecken Facktecken	-"-	Gradbeteckning Försvargrenstecken Facktecken	-"- (19 och 14 mm)
-	-	-	-
-	Utmärkelser*)	-	-
-	-	-	-
-	-	-	-
-	-	-	-

9.10 Bärande av tjänstetecken för viss personal på uniform m/87 (m/87 K), m/30 och m/38 (forts)

Nationsmärke, tjänstgörings-, utbildnings-, fack- och utmärkelsetecken bärs i enlighet med föregående listor

A MILITÄR PERSONAL

Personal	Uniformsplagg	Axelklaffshylsa
Generalsperson	Vapenrock m/87 (K), jacka m/87 och kappa m/87 Mässjaka m/38	Gradbeteckning Försvarsgrenstecken –
	Skjorta m/78, blå tröja m/87, trenchcoat m/84 sjörock 93, och svart regnkappa	–
Medicinalofficer	Vapenrock m/87 (K), jacka m/87 och kappa m/87 Mässjaka m/38	Gradbeteckning, facktecken –
	Skjorta m/78, blå tröja m/87, trenchcoat m/84, sjörock 93, och regnkappa m/51	–
FM-ingenjör	Vapenrock m/87 (K), jacka m/87 och kappa m/87 Mässjaka m/38	Gradbeteckning, försvarsgren och facktecken –
	Skjorta m/78, blå tröja m/87, trenchcoat m/84, sjörock 93, och svart regnkappa	Gradbeteckning, försvarsgren och facktecken
FM-meteorolog	Vapenrock m/87 (K), jacka m/87 och kappa m/87 Mässjaka m/38	– –
	Skjorta m/78, blå tröja m/87, trenchcoat m/84, sjörock 93, och svart regnkappa	–

*) Bärs ovanför höger bröstficka

ta.

	Ärm	Vänster bröst	Knapp
		–	–"-
	Gradbeteckning Försvarsgrenstecken	–	Knapp m/30
	–	–	–
	–	Facktecken	–"-
	Gradbeteckning, försvarsgrens- tecken och facktecken	–"-	Knapp m/30
	–	–	–
nsstecken	–	Facktecken	–"-
	Gradbeteckning, försvarsgrens- tecken och facktecken	–"-	Knapp m/30
nsstecken	–	–	–
	–	Facktecken	–"-
	Gradbeteckning, försvarsgrens- tecken och facktecken	Facktecken*)	Knapp m/30
	–	–	–

9.10 Bärande av tjänstetecken för viss personal på uniform m/87 (m/87 K), m/30 och m/38 (forts)

B TJÄNSTEPLIKTIG OCH TOTALFÖRSVARSPLIKTIG PERSONAL SOM TILLDELAS MILITÄR TJÄNSTESTÄMPL

Personal	Uniformsplagg	Ärm
Medicinalpersonal, juridisk personal, och försvarsmusiker	Vapenrock m/87 (K), jacka m/87	–
	Kappa m/87	–
	Skjorta m/78, blå tröja m/87, trenchcoat m/84, sjörock 93, och svart regnkappa	–
Anställd musiker	Vapenrock m/87 (K), jacka m/87	–
	Vapenrock m/30	Yrkesnivåtecken, försvarsgrenstecken och yrkesbeteckning
	Kappa m/87 Skjorta m/78, blå tröja m/87, trenchcoat m/84, sjörock 93, och svart regnkappa	–
Själavårdspersonal, fältartister och avtals- och frivilligmusiker	Vapenrock m/87 (K), jacka m/87	–
	Kappa m/87	–
	Skjorta m/78, blå tröja m/87, trenchcoat m/84, sjörock 93, och svart regnkappa	–

LLNING

	Axelklaffshylsa	V bröst	Knapp
	Tjänstställningstecken, försvarsgrenstecken och yrkesband	Yrkestecken	Knapp m/30
	-"-	-	-"-
	-"-	-	-
	Tjänstställningstecken, försvarsgrenstecken och yrkesband	Yrkestecken	Knapp m/30
rs- and	-	-"-	-"-
	Tjänstställningstecken, försvarsgrenstecken och yrkesband	-	-"-
		-	-
	Yrkesnivåtecken, försvarsgrenstecken, yrkestecken och yrkesband	Yrkestecken	Knapp m/30
	-"-	-	-"-
	-"-	-	-

Kapitel 10
TJÄNSTETECKEN I
UNIFORMSSYSTEM 90 (MOTSV)

10.1 Definitioner

Med tjänstetecken avses av Försvarsmakten fastställda gradbeteckningar, tjänsteställningstecken, tjänstgöringstecken, utbildningstecken, facktecken, yrkestecken, mössmärken, knappar m fl emblem.

Med uniformssystem 90 avses i detta reglemente samtliga varianter av fältuniform 90, sjöstridsdräkt 93, grön och blå arbetsdräkt och vissa specialuniformer.

Fältuniform 90 har gradbeteckningar invävda i kragspegel m/58.

Sjöstridsdräkt 93, blå arbetsdräkt, blå och grön ylletroja m/87 och grön överdragsdräkt har gradbeteckningar enligt m/87 systemet invävda i mörkblå eller grön axelklaffshylsa.

Flygstridsdräkter och mekanikerdräkt har gradbeteckningar på ärmatta.

Nationsmärke (+ extra N)	Visar att bäraren tillhör Sveriges försvarsmakt
Gradbeteckning	Visar en viss militär grad (militär personal)
Skolgradbeteckning	Visar tjänsteställning för officersaspirant under pågående utbildning
Tjänsteställningstecken	Visar en viss militär tjänsteställning (tjänstepliktig och viss totalförsvarspliktig personal)
Försvarsmaktstecken	Visar en försvarsmaktsgemensam funktion
Försvarsgrenstecken	Visar tillhörighet till viss försvarsgren
Vapenslagstecken	Visar tillhörighet till visst vapenslag (M)
Truppslagstecken	Visar tillhörighet till visst truppslag (A)
Förbandstecken	Visar tillhörighet till visst förband (A)
Tjänstgöringstecken	Visar tjänstgöringsställe
Facktecken	Visar civil huvudkompetens fackkompetens hos viss militär personal eller annan specialkompetens samt viss utbildningslinje för värnpliktig personal
Utbildningstecken	Visar viss vidareutbildning för militär personal alternativt viss genomförd militär specialutbildning (kurs med avancerad specialutbildning åtföljd av ett godkänt prov. Kriterier för tecknen fastställs av respektive GI eller av högste funktionsföreträdare på central nivå)
Personalkårstecken	Visar tillhörighet till Väg- och vattenbyggnadskåren
Frivilligstecken	Visar tillhörighet till viss frivillig försvarsorganisation
Yrkestecken	Visar civil yrkeskompetens hos totalförsvarspliktig och tjänstepliktig samt viss anställd civil personal
Yrkesband	Visar att särskilda kriterier för befälsställning föreligger
Yrkesnivåtecken	Visar en viss yrkesnivå (viss totalförsvarspliktig personal)
Utmärkelsestecken	Visar att vederbörande erhållit en utmärkelse
Tecken på huvudbonad	Kan visa grad/tjänsteställning och försvarsgren (FV)

10.2 Allmänt

Tjänstetecken tillverkas på

- kragspiegel m/58 invävt i brons- respektive vit färg
- grön och mörkblå axelklaffshylsa invävt i brons-, gul respektive vit färg
- agraff av textil.

10.3 Bärande

Gradbeteckning i bronsfärgad brodyr på kragspiegel m/58 bärs på fältuniform (motsv) av

- officer och reservofficer
- yrkesmedicinalofficer och reservmedicinalofficer
- försvarsmeteorolog samt försvarsmaktsingenjör (A, M och FV)
- inkallad totalförsvarspliktig och tjänstepliktig personal
- värnpliktiga under GU
- hemvärnsmän
- frivillig personal
- värnpliktig personal som genom frivillig utbildning tilldelats tjänsteställning motsvarande fänrik och uppåt

Tjänsteställningstecken invävt i vit brodyr på kragspiegel m/58 bärs på fältuniform (motsv) av

- totalförsvars- och tjänstepliktig personal som tilldelas tjänsteställning motsvarande fänrik och uppåt.

På kragsnibbar bärs

- gradbeteckning
- tjänsteställningstecken
- försvarsmaktstecken
- försvarsgrenstecken (FV)
- vapenslagstecken (M)
- truppslagstecken (A)
- utbildningstecken
- facktecken
- personalkårstecken
- yrkestecken
- yrkesband

På bröstet bärs

- gradbeteckning
- tjänsteställningstecken
- utmärkelsetecken ovanför vänster bröstficka (motsv) – endast på fältparaddräkt och fältmusikdräkt samt på grön skjorta m/93
- frivilligtecken
- yrkesband

På ärmar bärs

- nationsmärke (extra nationsmärke) på vänster ärm
- förbandstecken på vänster ärm
- högst ett (special)utbildningstecken eller facktecken på höger ärm
- gradbeteckning på ärmatta

På axelklaffshylsor bärs

- gradbeteckning
- försvarsgrenstecken (FV)
- facktecken

10.4 Gemensamma tjänstetecken för militär personal

Nationsmärke

All personal bär nationsmärke av textil (svensk flagga) 30 mm nedanför axelsömmen på vänster ärm till fältjacka 90. Nationsmärket får bäras på grön ylletroja, skjorta m/93 FN och fältskjorta.

Personal ingående i Utlandsstyrkan bär nationsmärket även på vänster ärm på värmejacka samt på ärmhylsa till grön ylletroja och fältskjorta.

Utseendet på märket framgår i Bilaga 2.

Extra nationsmärke

Personal i övrig internationell tjänstgöring bär även extra nationsmärke i form av en mörkblå, uppåtböjd båge med det till engelska översatta nationsnamnet "SWEDEN" i guldfärg, omedelbart under nationsmärket på fältjacka 90.



Anbringande av nationsmärke och extra nationsmärke

Gradbeteckning

Tjänstegrader anges med gradbeteckningar.

Gradbeteckning invävd i bronsfärg på kragspiegel m/58 bärs på vänster kragsnibb till fältjacka (motsv) samt på vänster sida av bröstet till fältskjorta m/59, värmejacka 90 och vissa specialuniformer. På vissa flygstridsdräkter bärs gradbeteckning på ärmatta med gradbeteckningar enligt m/87-systemet.

Gradbeteckning invävd i bronsfärg bärs på gröna axelklaffshylsor m/51 till grön tröja m/87 och arbetsskjorta m/93 FN.

Gradbeteckning enligt m/87-systemet invävd i gul färg bärs på mörkblå axelklaffshylsor (M och FV)

Förteckning över fastställda gradbeteckningar av textil i Bilaga 2.

Gradbeteckningar på kragspiegel m/58



General



General-
löjtnant



General-
major



Brigad-
general

**Gradbeteckningar för
officerare och reserv-
officerare**

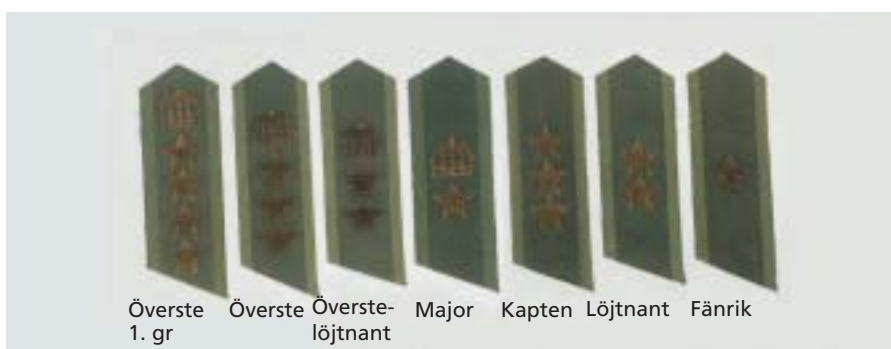

Gradbeteckningar för övrigt befäl



Gradbeteckning på grön axelklaffshylsa

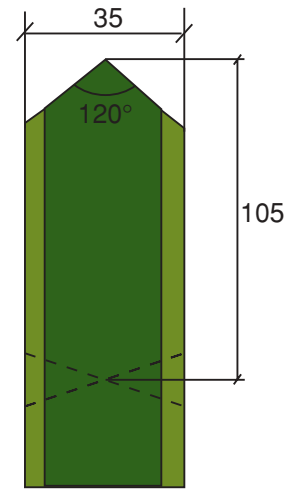

Vikning av kragsspegel m/58. Måtsättning i mm

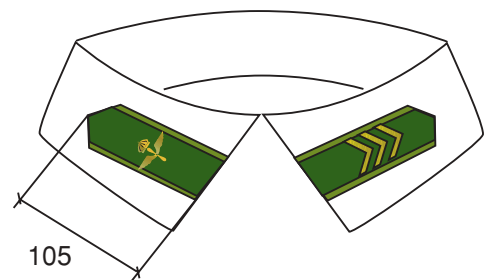

Anbringande av kragsspegel m/58 på fältjacka

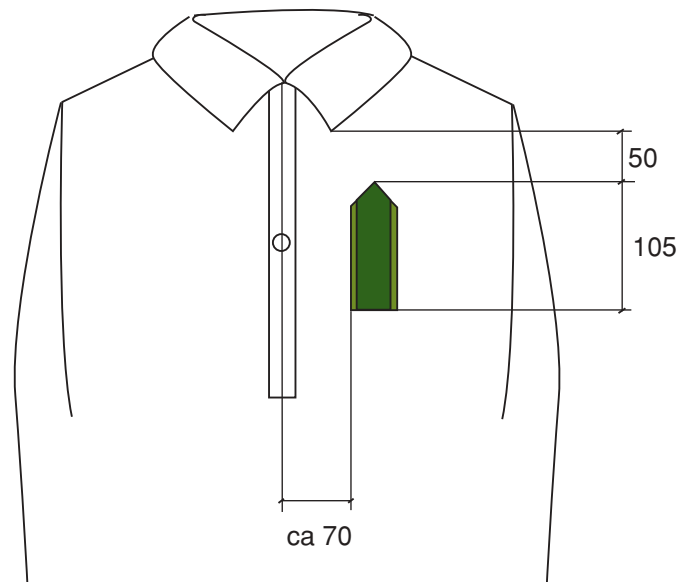

Anbringande av kragsspegel m/58 på fältskjorta m/59

Kragsspegel m/58 på värmejacka 90

Tjänsteställningstecken

Militär tjänsteställning anges med tjänsteställningstecken.

Tjänsteställningstecken som är invävt i vit brodyr på kragspiegel m/58 följer bestämmelserna för gradbeteckning i (se sid 175) utom för personal vid anställd, avtals- respektive FBU-/frivilligmusikkår.

Tjänsteställningstecken bärs på vänster kragsnibb till fältjacka samt på vänster sida av bröstet till fältskjorta m/59, värmejacka 90 och vissa specialuniformer.

Tjänsteställningstecken bärs på gröna axelklaffshylsor till grön tröja m/87 och arbetsskjorta m/93 FN.

Tjänsteställningstecken bärs på fältuniform (motsv) av

- inkallad tjänstepliktig personal som, utan formell utbildning, tilldelas viss tjänsteställning beroende på befattningens nivå i krigsorganisationen
- anställd civil personal i Utlandsstyrkan som, utan formell utbildning tilldelas viss tjänsteställning beroende på befattningens nivå
- värnpliktig personal som p g a folkrättsliga skäl/internationella konventioner men utan formell utbildning tilldelas tjänsteställning från fänrik och högre.

Tjänsteställningstecken kombineras alltid med yrkesband på båda krag-snibbarna.

Tjänsteställningstecken för självårdspersonal, fältartister och musikchef/musikkårchef vid anställd, avtals- respektive FBU-/frivilligmusikkår består av en 5 mm galon m/51, guld, längst ner på båda kragspeglarna m/58.

Förteckning över fastställda tjänsteställningstecken av textil i Bilaga 2.

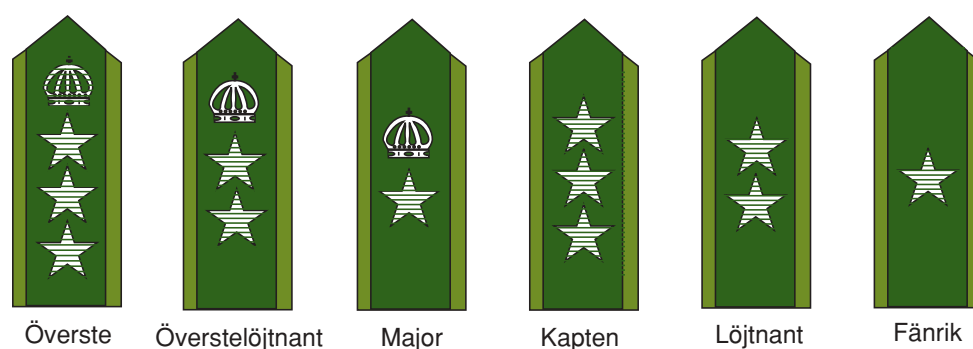

Överste

Överstelöjtnant

Major

Kapten

Löjtnant

Fänrik

Tjänsteställningstecken

Försvarsmaktstecken

Personal som ej kan hänföras till viss försvarsgren anlägger försvarsmaktstecken invävt i bronsfärg i kragspiegel m/58. Försvarsmaktstecken bärs på höger eller båda kragsnibbarna till fältjacka 90.

Förbandstecken

Förbandstecken av textil får bäras 6 mm under nationstecknet på vänster ärm till fältjacka 90 och sjöarbetsjacka 93. Endast ett förbandstecken jämte en tilläggs-text i form av en båge (över eller under tjänstgöringstecknet) får bäras. Förbandstecken och tilläggs-texter av textil framtas på respektive förband (motsv) och får bäras efter Överbefälhavarens godkännande.

Personal ingående i Utlandsstyrkan anlägger förbandstecken för denna även på vänster ärm på värmejacka samt på ärmhylsa till grön ylletröja och fältskjorta.

Exempel på fastställda förbandstecken av textil i Bilaga 2.



Anbringande av förbandstecken (Utlandsstyrkan)

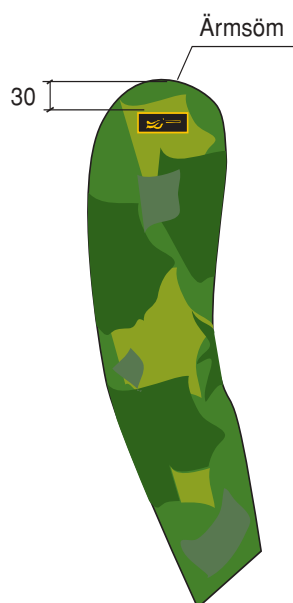

Anbringande av utbildningstecken

Utbildningstecken

Fastställt svenskt utbildningstecken av textil får anläggas på höger ärm 30 mm under ärmsömmen till fältjacka 90 och sjöarbetsjacka 93. Endast ett utbildningstecken får bäras (eget val). Utbildningstecken av textil framtas på respektive förband (motsv) och får bäras efter Överbefälhavarens godkännande. Utländska utbildningstecken får bäras i det land där det tilldelats men endast i undantagsfall i Sverige.

Fortifikationsofficer och förvaltningsutbildad officer bär respektive utbildningstecken – utan färgkontur – invävt i kragsspegel m/58 i bronsfärg på höger kragssnibb till fältjacka 90.

Exempel på fastställda utbildningstecken av textil i Bilaga 2.

Facktecken

Generalsperson /flaggman bär svart eklövseblem m/02 på kragspiegel m/58 på höger kragsnibb.

Officer ingående i FM chefsgrupp samt yrkes- och resevmedicinalofficer bär respektive facktecken invävt i kragspiegel m/58 i bronsfärg på höger kragsnibb till fältjacka 90.

Yrkes- och reservmedicinalofficer, försvarsmaktsingenjör och försvarsmeteorolog i marinen och flygvapnet anlägger som facktecken respektive färg mellan galonerna på grön och blå axelklaffshylsa.

Till grön ylletröja m/87 får ett facktecken av textil bäras på höger axelförstärknings nedre inre hörn. Dessa tecken skall godkännas av ÖB men tillhandahålls ej av FM.

Personal under grundutbildning får efter beslut av respektive GI, anlägga fack(linje)tecken för respektive utbildningslinje i form av en båge av textil med text 30 mm under ärmsömmen på högra armen på fältjacka 90 respektive sjöarbetsjacka 93. Normalt skall bågen vara olivgrön med svart text och kant. Endast ett fack(linje)tecken får bäras.

Utseendet på facktecken framgår i Bilaga 2.

Frivilligtecken

Frivilligtecken m/46 av blå textil eller blå metall bärs av avtalspersonal utom av hemvärnets sjukvårdspersonal som bär Röda korsets tjänstecken, driftvärnspersonal och frivilligpersonal.

Frivilligtecken bärs på bröstets högra sida till fältjacka 90 och sjöarbetsjacka 93, värmejacka 90 samt fältskjorta med krage. På grön ylletröja bärs tecknen på höger axelförstärknings nedre inre hörn.

Förteckning över fastställda frivilligtecken i Bilaga 2.



Frivilligtecken på grön ylletröja

Föreningsmärke

Föreningsmärke (brosch) – godkänt av Överbefälhavaren – skall under fredstid bäras av personal vid de frivilliga försvarsorganisationerna vid verksamheten inom respektive organisation i stället för frivilligtecken och på samma plats som detta.

Föreningsmärke av textil – godkänt av Överbefälhavaren – får bäras på vänster ärm till fältjacka av ungdom under ungdomsverksamhet.

Förteckning över godkända föreningsmärken i Bilaga 2.

Yrkestecken

Yrkestecken bärs av tjänstepliktig och totalförsvarspliktig personal. Yrkestecken kombineras med yrkesband.

Totalförsvarspliktig medicinalpersonal, sjuksköterskor, fältartister, all musikpersonal samt chefsjurist, försvarsjurist (HKV), auditör och i förekommande fall folkrättslig rådgivare, bär respektive yrkestecken invävt i kragspiegel m/58 i bronsfärg på höger alternativt båda kragsnibbarna till fältjacka 90 samt aktuellt yrkesband på båda kragsnibbarna.

Om yrkestecken ej finns för viss personalkategori bärs försvarsmakts- eller försvarsgrenstecken.

Förteckning över fastställda yrkestecken av textil i Bilaga 2.

Yrkesband i nedanstående färger bärs

- på båda kragsnibbarna till fältjacka 90
- på kragspiegel m/58 på bröstet till fältskjorta m/59 och värmejacka 90
- på båda axelklaffshylsorna till grön ylletröja m/87 och skjorta m/93 FN samt sjöstrids- och sjöarbetsuniformer.

Rött band m/60 bärs av legitimerad personal i hälso- och sjukvårdstjänst. Lila band m/60 bärs av personal i teknisk tjänst.

Grönt band m/60 bärs av meteorolog.

Silverfärgad 4 mm galon m/1865 bärs av försvarsjurist/auditör och folkrättslig rådgivare.

Vitt band m/60 bärs av övrig civil personal.

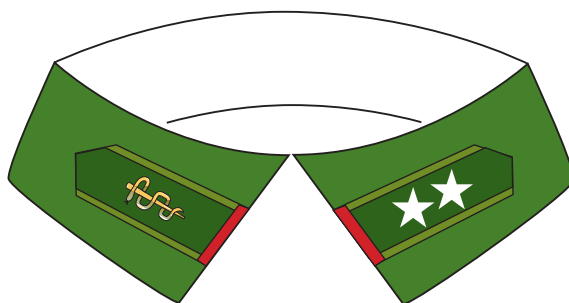

Tjänsteställningstecken och yrkesband på kragspiegel m/58

Yrkesnivåtecken

Själavårdspersonal, fältartister, musiker i anställd musikkår och avtalsmusikkår bär som yrkesnivåtecken 16 mm respektive 8 mm guldfärgad galon m/51 på båda kragskibbarna.

Utmärkelsetecken

Utmärkelsetecken får bäras enligt bestämmelserna i bilaga 4 på fält- och sjöparaddräkter, på fält- och sjömusikdräkter samt på skjorta m/93 FN.

Tecknen bärs på bröstets vänstra sida i höjd med fästet för namnbricka respektive över vänster bröstficka.

Mössmärke

Armén, marinen och försvarsmaktsgemensamma förband

Officer: Agraff av textil med blå-gult nationsmärke.

Fanjunkare och sergeant: Agraff av textil med vitt nationsmärke.

Överfurir, furir och korpral: Agraff av textil med gult nationsmärke

Agraffen bärs på fält- och pälsmössa.

Flygvapnet

All personal: 60 mm flygblem m/51 av bronsfärgat garn invävt i grönt tyg.

Förteckning över fastställda mössmärken i Bilaga 2.

Basker och baskertecken

Basker och baskertecken enligt kap 9 (sid 130) får på order eller vid enskilt uppträdande bäras av all personal till fältuniform 90.

10.5 Tecken för ungdom



På fält och sjöjacka (ej på skyddsklädsel skjortor eller övriga plagg) skall bäras :

På vänster bröst, dekal "Ungdom" samt namnbricka.

På vänster överärm svensk flagga samt egen förenings-/organisationsdekal av textil (RekryC: FM-märke, HV:Hv:ungdomsdekal, Frivorg: Resp frivorg ungdomsdekal).

Andra märken och tecken än som ovan angivits får ej anbringas på persedlarna (OBS! fältmössa och krag speglar utan tecken).

Exempel på
föreningsdekal



10.6 Bärande av tjänstetecken på stridsuniformer

Militär personal

Uniformsplagg	Vänster kragsnibb	Höger kragsnibb	Axelklaffshylsor
Fältjacka 90	Gradbeteckning	FM-tecken Försvarsgrenstecken Vapenslagstecken (M) Truppslagstecken (A) Facktecken Utbildningstecken Personalkårstecken Hv-tecken	–
Sjöarbetsjacka 93	–	–	Gradbeteckning och facktecken
Flyguniformer	–	–	–
Värmejacka 90	–	–	–
Sjörock 93 ***)	–	–	Gradbeteckning och facktecken
Grön tröja m/87	–	–	–
Fältskjorta m/59	–	–	–
Skjorta m/93 FN	–	–	Gradbeteckning och facktecken
Arbets skjortor (M)	–	–	–

*) Frivilligt bärande

**) Bärs enligt förbandschefs (motsv) bestämmande

***) Endast till fältparad-, sjöparad-, fältmusik- och sjömusikdräkter

*****) Ingår även med gradbeteckningar i guldgalon i m/87-systemet

*****) Bärs endast av personal ingående i Utlandsstyrkan

Vänster bröst	Höger bröst	Vänster ärm	Höger ärm
Utmärkelser*) ***)	Frivilligtecken	Nationsmärke Förbandstecken**)	Utbildningstecken **) Fack(linje)tecken **) FN-tecken (motsv)*****)
Utmärkelser*) ***)	Frivilligtecken	-"-	-"-
-	-	Nationsmärke Gradbeteckning	Förbandstecken
Gradbeteckning	Frivilligtecken	Nationsmärke*****) Förbandstecken *****)	-
-	-"-	-"-	-
-	Facktecken*) Frivilligtecken	-"-	-
Gradbeteckning	Frivilligtecken	-"-	-
Utmärkelser*)	Facktecken*) Frivilligtecken	-"-	-
-	Frivilligtecken	-	-

10.6 Bärande av tjänstetecken på stridsuniformer (forts)

Tjänstepliktig och totalförsvarspliktig personal som tilldelas militär tjänsteställning

Uniformsplagg	Vänster kragsnubb	Höger kragsnubb	Axelklaff
Fältjacka 90	Tjänsteställningstecken Yrkesband	FM-tecken Försvarsgrenstecken Vapenslagstecken (M) Truppslagstecken (A) Facktecken Yrkestecken Yrkesband	–
Sjöarbetsjacka 93	–	–	Tjänsteställningstecken Yrkesband
Flyguniformer	–	–	–
Värmejacka 90	–	–	–
Sjörock 93 **)	–	–	Tjänsteställningstecken Yrkesband
Grön tröja m/87	–	–	–
Fältskjorta m/59	–	–	–
Skjorta m/93 FN	–	–	Tjänsteställningstecken Yrkesband
Arbets skjortor (M)	–	–	–

*) Frivilligt bärande

**) Ingår även med andra gradbeteckningar i m/87-systemet

***) Bärs endast av personal ingående i Utlandsstyrkan

Vänster bröst	Höger bröst	Vänster ärm	Höger ärm
–	–	Nationmärke Förbandstecken *)	Utbildningstecken *) Facktecken*)
–	–	Nationsmärke Förbandstecken	Utbildningstecken*) Facktecken*)
–	–	Nationmärke Tjänsteställningstecken Yrkesband	Förbandstecken
Tjänsteställningstecken Yrkesband	–	Nationsmärke ***) Förbandstecken ***)	–
–	–	–	–
–	Facktecken*)	–	–
Tjänsteställningstecken Yrkesband	–	–	–
Utmärkelser*)	Utbildningstecken*)	–	–
–	–	–	–

10.7 Tjänstetecken för armén

Försvarsgrenstecken

Arméetecken invävt i bronsfärg på kragspiegel m/58 bär på höger eller för menig på båda kragsnibbarna.

Arméetecken anläggs av den som saknar eget fack- eller yrkestecken.

Utseendet på arméetecknet framgår av Bilaga 2.

Truppslagstecken

Truppslagstecken invävt i kragspiegel m/58 bärs på höger kragsnibb eller för menig på båda kragsnibbarna.

Personal vid repetitionsövningsförband anlägger truppslagstecken för den tjänst som övas.

Värnpliktiga under utbildning vid vissa skolor bär truppslagstecken enligt skolchefens bestämmande.

Förteckning över fastställda truppslagstecken av textil enligt Bilaga 2.

Facktecken

Arméofficer som tillhör Försvarsmaktens chefsgrupp bär, utom vid förbandstjänstgöring, chefsgruppsemlen invävt i kragspiegel m/58 i bronsfärg på höger kragsnibb till fältjacka 90.

Försvarsmaktsingenjör i armén bär facktecken m/39–01 invävt i kragspiegel m/58 i bronsfärg på höger kragsnibb till fältjacka 90.

Yrkes- och reservmedicinalofficer, försvarsmaktsingenjör och försvarsmeteorolog i marinen och flygvapnet anlägger som facktecken respektive färg mellan galonerna på grön och blå axelklaffshylsa.

Förteckning över fastställda facktecken av textil enligt Bilaga 2.

Personalkårstecken

Personal tillhörande Väg- och vattenbyggnadskåren (VVK) bär personalkårstecken invävt i kragspiegel m/58 i bronsfärg på höger kragsnibb till fältjacka 90.

Utseendet på personalkårstecknet framgår i Bilaga 2.

SÄRSKILDA TJÄNSTETECKEN FÖR HEMVÄRNETS PERSONAL Facktecken

Hemvärnstecken invävt i bronsfärg i kragspiegel m/58 bärs på höger eller båda kragsnubbarna till fältjacka 90 (motsv).

Reservofficer alternativt pensionsavgången officer som tjänstgör i hemvärn äger rätt att bära eget truppflagstecken.

Förteckning över fastställda facktecken av textil i Bilaga 2.

Frivilligtecken

Frivilligtecken m/46 av blå textil eller blå metall bärs av avtalspersonal i hemvärn utom av hemvärnets sjukvårdspersonal som bär Röda korsets tjänstemärke (se nedan) samt driftvärnspersonal på bröstets högra sida till fältjacka, värmejacka/vindrock, fältskjorta med krage. På grön ylletröja bärs tecknet på höger axelförstärknings nedre inre hörn.



Frivilligtecken på fältskjorta m/59

Röda korsets tjänstemärke för personal vid hemvärnets krigssjukvård – fastställt av överstyrelsen för Svenska Röda Korset – tillverkas av textil eller metall i blå, vit och röd färg med för chef för sjukvårdsgrupp den kungliga kronan och sköldens kant förgyllda, för övriga bronserade. Tjänstemärket bärs på bröstets högra sida till fältjacka, värmejacka/vindrock, fältskjorta med krage. På grön ylletröja bärs tecknet på höger axelförstärknings nedre inre hörn.

Förteckning över fastställda frivilligtecken av textil i Bilaga 2.

10.8 Tjänstetecken för marinen

Gradbeteckningar

Gradbeteckning i gul färg invävd i blå axelklaffshylsa bärs på livplagg till sjöstrids- och sjöarbetsuniformer samt blå ylletröja m/87 och blå arbets-skjorta.

På flygstridsdräkter bärs gradbeteckning på ärmatta.

På fältstridsdräkt och grön ylletröja m/87 bärs arméns gradbeteckningar invävda i bronsfärg på kragspiegel m/58 respektive på grön axelklaffshylsa.

Förteckning över marinens gradbeteckningar av textil i Bilaga 2.

Försvarsgrenstecken

Marintecken invävt i bronsfärg på kragspiegel m/58 bärs på höger krag-snibb eller för menig på båda krag-snibbarna.

Marintecken anläggs av den som ej bär vapenslagstecken och som saknar eget fack- eller yrkestecken.

Utseendet på marintecknet framgår av Bilaga 2.

Vapenslagstecken

Vapenslagstecken invävt i bronsfärg i kragspiegel m/58 bärs på höger el-ler båda krag-snibbarna till fältjacka 90 av personal tillhörande flottan respektive amfibiekåren.

Förteckning över fastställda vapenslagstecken av textil i Bilaga 2.

Facktecken

Facktecken för försvarsmaktsingenjör (M) invävt i bronsfärg i kragspiegel m/58 bär på höger krag-snibb till fältjacka 90. Yrkes- och reservmedicinalofficer och försvarsmaktsingenjör i marinen anlägger som facktecken respektive färg mellan galoner på blå axelklaffshylsa.

Yrkes- och reservmedicinalofficer, försvarsmaktsingenjör och försvars-meteorolog i marinen och flygvapnet anlägger som facktecken respekti-ve färg mellan galonerna på grön och blå axelklaffshylsa.

Förteckning över fastställda facktecken av textil i Bilaga 2.

10.9 Tjänstetecken för flygvapnet

Gradbeteckningar

På flygstridsdräkter bärs gradbeteckning på ärmatta.

På fältstridsdräkt och grön ylletröja m/87 bärs arméns gradbeteckningar invävda i bronsfärg på kragspiegel m/58 respektive på grön axelklaffshylsa.

Förteckning över gradbeteckningar av textil i Bilaga 2.

Försvargrenstecken

Flygvapenemblem invävt i bronsfärg i kragspiegel m/58 bärs på höger eller båda kragsnibbarna till fältjacka 90.

Flygvapenemblem invävt i blå axelklaffshylsa tillsammans med gradbeteckning bärs till blå ylletröja m/87.

Facktecken

Yrkes- och reservmedicinalofficer, försvarsmaktsingenjör och försvarsmeteorolog i marinen och flygvapnet anlägger som facktecken respektive färg mellan galonerna på grön och blå axelklaffshylsa.

Yrkes- och reservmedicinalofficer, försvarsmaktsingenjör i flygvapnet och försvarsmeteorolog anlägger som facktecken respektive färg mellan galonerna på blå axelklaffshylsa.

Utseendet på tecknet framgår av Bilaga 2.

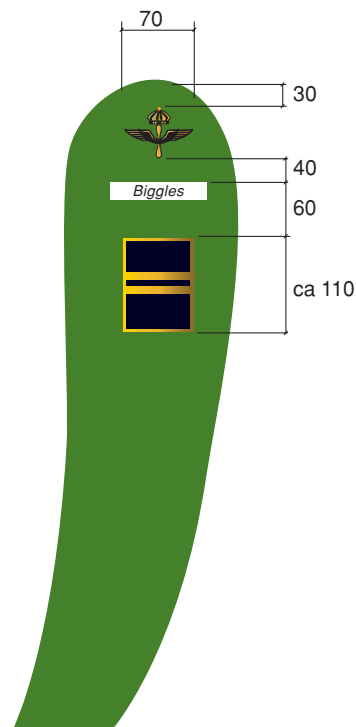

Exempel på gradbeteckning på ärmatta

Kapitel 11

CIVIL TJÄNSTEDRÄKT

11.1 Civil daglig dräkt och vardagsdräkt

Civil daglig dräkt och vardagsdräkt motsvarar daglig dräkt och vardagsdräkt m/87.

Civil daglig dräkt och vardagsdräkt

- används av förordnad skyddsvakt vid vaktjänst om inte annan tjänstedräkt anbefalls av vederbörande chef
- får användas av tjänstepliktig personal som är anställd av Försvarsmakten som daglig dräkt (vapenrock) och vardagsdräkt (jacka) om förbandschef (motsv) så medger.



Civil vardagsdräkt



Civil daglig dräkt

FÖRSVARSMAKTEN

Plagg/Beskrivning	Uniformsplagg	Tillåten variation
Livplagg	Vapenrock m/87 Vapenrock m/87 kv Jacka m/87 ¹⁾	Mörkblå väst (endast av förare av personbil/buss)
Byxor	Långbyxor m/87	Arbetsbyxa blå m/87 ²⁾
Livrem	Mörkblå kjol m/87 kv	Långbyxor m/87 kv
Skjorta	Mörkblått byxbälte Vit skjorta m/78 ³⁾ Vit skjorta m/78 kv ³⁾	
Huvudbonad	Skärmmössa m/86 ⁴⁾	Mörkblå båtmössa ⁴⁾
Slips (motsv)	Svart slips	
Strumpor	Svarta strumpor Beige nylonstrumpor kv ⁵⁾	
Fotbeklädnad	Svarta släta snörskor ⁶⁾ Svarta stövlar eller pumps ^{5,6)}	Svarta marschkängor ⁷⁾
<i>Förstärkningsplagg</i>		
Ytterplagg	Kappa m/87	Sjörock 93 Mörkblå trenchcoat Svart regnkappa Värmejacka 90 (vid sträng kyla)
Halsduk	Mörkblå yllehalsduk	
Huvudbonad	Mörkblå vintermössa	
Handskar	Svarta handskar	
Regnkappa	Svart regnkappa ⁶⁾	
<i>Får bäras</i>		
Utmärkelser	Släppänne	

Övrigt: Vitt koppel får bäras utanpå samtliga liv- och ytterplagg av personal i vaktjänst.

- 1) I stället för jacka får mörkblå ylletröja m/87 bäras
- 2) Får ej bäras tillsammans med vapenrock eller jacka. Som livplagg bärs då mörkblå ylletröja m/87
- 3) Skjorta får ha lång eller kort ärm. När skjorta med kort ärm bärs får slips vara avtagen och kragknappen uppknäppt. Skjorta med lång ärm får ha ärmarna uppkavlade
- 4) Behöver ej bäras vid enskilt uppträdande utomhus
- 5) Får endast bäras till kjol
- 6) Varianter som får bäras redovisas i kap 13
- 7) Får endast bäras tillsammans med blå arbetsbyxa m/87

11.2 Grön civil arbetsdräkt

Grön civil arbetsdräkt motsvarar fältuniform 90.

Grön civil arbetsdräkt

- används av förordnad skyddsvakt vid vakttjänst om inte annan tjänstedräkt anbefalls av vederbörande chef
- får användas av tjänstepliktig personal som är anställd av Försvarsmakten om tjänsten så kräver, t ex besök vid övningar eller Utlandsstyrkan och om militär chef (motsv) så medger.

FÖRSVARSMAKTEN

Plagg/Beskrivning	Uniformsplagg	Tillåten variation
Livplagg	Fältjacka 90	Fältjacka 90 L FN
Byxor	Fältbyxor 90	Fältbyxor 90 L FN
Livrem	Gråbrungrönt/grönt byxbälte	
Skjorta	Grön fältskjorta ¹⁾	
Huvudbonad	Fältmössa 90	
Fotbeklädnad	Marschkängor ²⁾	
<i>Förstärkningsplagg</i>		
Ytterplagg	Värmejacka 90	
	Grön regnrock	
Ytterbyxor	Värmebyxor 90	
Halsduk	Grå/stålgrå yllehalsduk	
Tröja	Grön ylletröja ³⁾	
T-tröja	Grön T-tröja ⁴⁾	
Handskar	Handskar ⁵⁾	
Huvudbonad	Pälmössa m/59	
Regnplagg	Grönt regnställ ⁶⁾	
Fotbeklädnad	Stövlar ⁵⁾	

Övrigt: Vitt koppel får bäras utanpå fältjacka respektive värmejacka av personal i vakttjänst.

- 1) Fältskjorta m/59 med krage får bäras i stället för, alternativt tillsammans med fältskjorta 90. Skjorta m/93 FN får bäras i stället för fältskjorta 90. Om fältjacka avtages skall fältskjorta m/59 eller skjorta m/93 FN bäras som yttersta plagg. Fältskjorta m/59 får då ha ärmarna uppkavlade och båda skjortorna får ha översta knappen uppnäppt
- 2) I första hand bärs marschkänga 90 alternativt vinterkänga 90 respektive stövel 90. Övriga specialvarianter som får bäras redovisas i kap 13
- 3) Endast grön ylletröja m/87 får bäras som yttersta plagg
- 4) Grön T-tröja bärs under fältskjorta m/59 får synas i halsen. Den får bäras som yttersta plagg i tjänsten och skall då vara försedd med gradbeteckning (kragspegel m/58 fäst på bröstets vänstra sida).
- 5) Varianter som får bäras redovisas i kap 13
- 6) I första hand bärs regnställ 90.

Grön civil arbetsdräkt



11.3 Blå civil arbetsdräkt

Blå civil arbetsdräkt motsvarar sjöstridsuniform 93.

Blå civil arbetsdräkt

- får användas av tjänstepliktig personal som är anställd inom marinen av Försvarsmakten om tjänsten så kräver, t ex vid tjänstgöring ombord, samt om militär chef (motsv) så medger.

MARINEN

Plagg/Beskrivning

Uniformsplagg

Livplagg	Sjöarbetsjacka 93
Byxor	Sjöarbetsbyxa 93
Livrem	Mörkblått byxbälte
Skjorta	Blå fält- eller arbetsskjorta Blå skjorta m/78, kort ärm
Huvudbonad	Mörkblå båtmössa
Fotbeklädnad	Sjöstridskängor ¹⁾

Förstärkningsplagg

Ytterplagg	Sjörock 93 Sjöbyxor 93 Stormoverall 93 Sjöräddningsdräkt ²⁾
Tröja	Mörkblå ylletröja ²⁾
T-tröja	T-tröja ³⁾
Handskar	Handskar ⁴⁾
Fotbeklädnad	Mörkblå vintermössa Svarta stövlar ⁴⁾

- 1) I första hand skall sjöstridskänga 93 respektive stövel 90 bäras. Övriga specialvarianter som får bäras redovisas i kap 13
- 2) Endast blå ylletröja m/87 får bäras som ytterplagg
- 3) Blå/vit T-tröja buren under arbetsskjorta m/48 eller skjorta m/78 får synas i halsen. Den får bäras som yttersta plagg i tjänsten.
- 4) Varianter som får bäras redovisas i kap 13.



Blå ylletröja som yttersta plagg

11.4 Tjänstetecken, allmänt

Med tjänstetecken avses de av Försvarsmakten fastställda nations-, tjänsteställnings-, tjänstgörings- m fl tecken som, anbragta på uniformsplagg, tillsammans med dessa bildar civila tjänstedräkter.

Nationsmärke	Utmärker att bäraren tillhör Sveriges försvarsmakt
Försvarsmaktstecken	Utmärker försvarsmaktstillhörigheten
Tjänstgöringstecken	Visar tjänstgöring vid en viss enhet
Utbildningstecken	Visar viss genomförd militär specialutbildning (kurs med avancerad specialutbildning om minst två månader åtföljd av ett godkänt prov. Kriterier för tecknen fastställs av respektive Generalinspektör)
Yrkestecken	Visar viss civil yrkesutbildning
Utmärkelsetecken	Visar att vederbörande erhållit en utmärkelse
Tecken på huvudbonad	Visar att vederbörande är civil tjänsteman i Försvarsmakten
Uniformsknappar	Knapp av silverfärgad metall

11.5 Tjänstetecken, bärande

Tjänstetecken i silverfärgad metall bärs på mörkblå tjänstedräkt och i vit brodyr på kragspiegel m/58 på grön tjänstedräkt av

- anställd tjänstepliktig personal
- arvodesanställd personal.

Mörkblå tjänstedräkt

På axelklaffar/axelklaffshylsor bärs

- försvarsmaktstecken m/99 i silverfärgad metall.

På bröstet bärs (får bäras)

- högst ett försvarsgrenstecken/tjänstgöringstecken/förbandstecken på höger bröstficka
- högst ett specialutbildningstecken ovanför höger bröstficka
- yrkestecken på vänster bröstficka
- utmärkelsetecken ovanför vänster bröstficka
- knapp m/39-60 i silverfärg.

På vänster ärm bärs

- nationsmärke.

Grön arbetsdräkt

På kragsnibbar bärs

- försvarsmaktstecken i vit brodyr.

På vänster ärm bärs

- nationsmärke
- förbandstecken.

På gröna axelklaffshylsor samt på bröstet till fältskjorta m/59 och värmejacka 90 bärs försvarsmaktstecken i vit brodyr.

Blå arbetsdräkt

På blå axelklaffshylsor bärs

- försvarsmaktstecken i vit brodyr.

På vänster ärm bärs

- nationsmärke
- förbandstecken.



Försvarsmaktstecken m/99

11.6 Tjänstetecken på civil daglig dräkt och vardagsdräkt

Nationsmärke

Nationsmärke av textil (svensk flagga) bärs 30 mm nedanför axelsömmen på vänster ärm på vapenrock och jacka m/87.

Försvarsmaktstecken

Försvarsmaktstecken m/99 av silverfärgad metall bärs på båda axelklaffarna till vapenrock, jacka och kappa m/87 och på båda axelklaffshylsorna till trenchcoat m/84, sjörock 93, svart regnkappa, blå ylletroja m/87 och skjorta m/78.

Utseendet på försvarsmaktstecknet framgår ovan och i bilaga 2.

Tjänstgöringstecken

Försvarsgrenstecken/tjänstgöringstecken/förbandstecken av guldfärgad metall visar tjänstgöring vid viss enhet. Tecknet får bäras på höger bröstficka.

Vid enhet som saknar eget tjänstgöringstecken får respektive försvarsgrenstecken bäras

Förteckning över fastställda tjänstgöringstecken i bilaga 2.

Utbildningstecken

Högst ett utbildningstecken av metall får bäras ovanför höger bröstficka på vapenrock och jacka m/87 samt på skjorta m/78. Högst ett utbildningstecken av textil får bäras på höger axelförstärknings nedre inre hörn på blå ylletroja m/87. Dessa tecken tillhandahålls dock ej av Försvarsmakten.

Yrkestecken

Yrkestecken av guldfärgad metall får bäras på vänster bröstficka på vapenrock och jacka m/87.

Förteckning över fastställda yrkestecken i bilaga 2.

Utmärkelsetecken

Utmärkelsetecken får bäras ovanför vänster bröstficka på vapenrock och jacka m/87 samt på skjorta m/78 enligt bilaga 4.

Tecken på huvudbonad

Tecken på skärmmössa består av mössmärke och mössträns.

Mössmärke m/87 civil av silverfärgad metall anbringas på samtliga huvudbonader.

På skärmmössa bärs mössträns av silvertråd. Mösstränsen fästs med två små knappar m/30–60 av silverfärgad metall.

Utseendet på mössmärke m/87 civil framgår i bilaga 2.

Uniformsknappar och spännen

Knapp m/39-60 av silverfärgad metall, stora och små, bärs på vapenrock och kappa m/87 samt små på vapenrock, jacka och skärmmössa m/87.

11.7 Tjänstetecken på grön och blå civil arbetsdräkt

Nationsmärke

Nationsmärke av textil (svensk flagga) bärs 30 mm nedanför axelsömmen på vänster ärm på fältjacka 90 och sjöarbetsjacka 93.

Försvarmaktstecken

Försvarmaktstecken invävt i vit brodyr i kragspiegel m/58 bärs på båda kragsnibbarna till fältjacka 90 och invävt i mörkblå axelklaffshylsa på båda axlarna till sjöarbetsjacka 93 och mörkblå tröja m/87 samt invävt i grön axelklaffshylsa på båda axlarna till grön ylletröja m/87 och skjorta m/93 FN.

Utseendet på försvarmaktstecken framgår av bilaga 2.

Förbandstecken

Förbandstecken av textil får bäras under nationsmärket på vänster ärm till fältjacka 90 och på sjöarbetsjacka 93.

Exempel på förbandstecken i bilaga 2.

Specialutbildningstecken

Högst ett specialutbildningstecken av textil får bäras 30 mm nedanför högra axelsömmen på fältjacka 90 och sjöarbetsjacka 93.

Förteckning över fastställda specialutbildningstecken i bilaga 2.

Tecken på huvudbonad

Mössmärke m/87 civil av silverfärgad metall anbringas på mörkblå båtmössa men ej på fältmössa 90, pälsmössa m/59 och vintermössa m/87.

Utseendet på mössmärke m/87 civil framgår av bilaga 2.

Kapitel 12

SÄRSKILD UTRUSTNING SOM ANVÄNDS TILL FLERA UNIFORMS- OCH TJÄNSTEDRÄKTER

12.1 Adjutantsnodd



Axelträns

Adjutantsnodd m/55 av flätat guld och blått silke med fast eller lös axelträns försedd med förgyllt, krönt ankare med fästansordning på undersidan. Bärs av vissa adjutanter i marinen på vänster axel. Då plagg med axelklaff bärs, ersätts axeltränsen av axelklaffen.

Adjutantsnodd



12.2 Armbindel

Armbindel bärs endast i samband med aktuell tjänsteutövning och skall avtagas i andra sammanhang.



1. Militärpolis bär vändbar **armbindel med "MP"** i vita bokstäver på mörkblå botten på ena sidan och i svarta bokstäver på grön botten på den andra sidan runt vänster överarm.
2. Skyddsvaktutbildad personal bär **mörkblå armbindel med skyddsvaktsemlen** runt vänster överarm.
3. Vakt- och ordningspersonal bär **mörkblå armbindel med "VAKT"** i gula bokstäver runt vänster överarm.
4. Sjukvårdspersonal (inklusive service- och förvaltningspersonal) samt militärpräster bär enligt Genève-konventionens bestämmelser **armbindel med Röda korsets tecken** runt vänster överarm. Armbindelns ena sida är vit, den andra brungrön med vitt mittfält.
5. Transportledningspersonal, landsväg bär **grå armbindel med "TPL"** i vita bokstäver runt vänster överarm.
6. Militärt samverkansbefäl, järnväg bär **röd armbindel** runt vänster överarm.
7. Trafikpersonal bär **grön armbindel** runt vänster överarm.
8. Personal för vilken uniform inte finns fastställd och som arbetar i civila kläder bär, då så erfordras, **mörkblå armbindel med försvarsmaktstecken m/99** i gul färg runt vänster överarm.



9. Driftvärnsmän som arbetar i civila kläder bär, då så erfordras, **mörkblå armbindel med armétecken m/60** i gul färg (armbindel m/60) runt vänster överarm.
10. Personal ur kustbevakningen som fullgör uppgifter för Försvarsmakten bär **armbindel av svart tyg med försvarsgrenstecken m/63**, stort på vänster överarm.
11. Personal som tjänstgör som ledningspersonal, förbandsinstruktör m fl vid Försvarsmaktens övningar bär **blått och gult band** i mössan och/eller **blå och gul armbindel** på vänster överarm (gult fält uppåt).
12. Personal som tjänstgör som ledningsbiträden, markörer m fl vid Försvarsmaktens övningar bär **gult band** i mössan och/eller **gul armbindel** på vänster överarm.
13. Personal som deltar som officiell åskådare vid Försvarsmaktens övningar bär **blått band** i mössan och/eller **blå armbindel** på vänster överarm.
14. Personal som markerar fiendestyrka vid Försvarsmaktens övningar bär **vitt band** i mössan och/eller **vit armbindel** på vänster överarm. På snödräkt bärs svart band.
15. Vid statschefens eller dennes gemåls frånfälle skall den anställda militära personalen bära **sorgtecken** till uniform från den tidpunkt då frånfället har tillkännagivits officiellt och under så lång tid som särskilt bestäms.

Vid dödsfall inom förband (motsv) får förbandschefen (motsv) bestämma att den anställda personalen skall bära sorgtecken till uniform t o m dagen för begravningen.

Bärande av sorgtecken



Enskilda får med anledning av dödsfall som berör dem personligen bära sorgtecken till uniform.

Personal i uniform som deltar vid en militärbegravning skall bära sorgtecken.

Paraderande trupp vid stats- eller militärbegravning eller annan sorgehögtid i samband med dödsfall skall, oavsett uniformstyp, bära sorgtecken.

Sorgtecken bärs på vänster överarm till vapenrock (motsv), jacka och kappor i m/87 systemet.

Bärande av sorgtecken till övriga uniformstyper bestäms i särskild ordning.



12.3 Axelprydnad



Axelprydnad m/54 bärs av musikpersonal till musik- och truppmusikdräkter.

Musikinspektör bär axelprydnad med tofsar av guldtråd.

Musikdirektör bär axelprydnad med tofsar av vitt och gult silke samt guldtråd.

Anställd musiker samt hemvärns- och frivilligmusiker bär axelprydnad med tofsar av vitt och gult silke.

Värnpliktig personal vid Forsvarsmaktens musikkårer bär axelprydnad med tofsar av vitt silke.

Axelprydnad för hemvärnsmusiker

12.4 Dagbricka, dagtjänsttecken och vaktmärke



Dagbricka m/1799 bärs av officer i armén och marinen vid tjänstgöring som vaktchef och ställföreträdande vaktchef vid högvaktstjänst, av 1. och 2.fanförelare (motsv) samt av chef vid honnörsvakt.

Dagbrickan bärs av vakthavande befäl i armén och amfibiekåren inom militärt område samt vid förrättning i egenskap av sådan även utanför detta.

Dagbrickan bärs på bröstet i band av blå sidenrips med rosetter till alla uniformsdräkter utom flyg- och mässdräkt. Bandet läggs under krage. Till vapenrock (motsv) och kappa används ett längre band och till fältjacka, tröja och skjorta ett kortare band. Dagbricka bärs utanpå ytterplagg då sådant bärs.

Till fältstridsdräkt, fältparaddräkt, ylletröja m/87 och skjorta bärs dagbricka med förkortat band. I övrigt avpassas bandlängden så att endast rosetterna bärs synliga.





Dagbricka övrig bärs i kedja eller annan anordning av övrigt dagbefäl enligt förbandschefs (motsv) bestämmande.

Dagbricka bärs inte i flyg-, stations-, räddnings- och verkstadstjänst eller till skyddsbeklädnad.

Dagtjänsttecken m/38 i gult och blått silke bärs av officer i flygvapnet vid tjänstgöring som vaktchef och ställföreträdande vaktchef vid hög-vaktstjänst, av 1. och 2.fanförare samt av chef vid honnörsvakt. Tecknet bärs av vakthavande befäl i flygvapnet inom militärt område samt vid förrättning i egenskap av sådan även utanför detta.

Dagtjänsttecknet bärs till uniform längst ut på höger axel, under axelklaffen och fastknäppt i vapenrockens/jackans översta knapp. På mörkblå/grön ylletröja m/87 knäpps dagtjänsttecknet i en mörkblå respektive grön knapp fastsydd på högra axelförstärkningens nedre, inre hörn. Då ytterplagg bärs, anbringas dagtjänsttecknet på detta. Till uniformsper-sedlar utan axelklaffar bärs dagtjänsttecknet med valknop.

Vaktmärke m/54 i guldfärgad metall bärs i marinen av dagbefäl och befäl vid vakttjänstgöring enligt chefs bestämmande.

Vaktmärke m/54 i vitmetall bärs inom marinen av ordningsman i utbildningsavdelning, av logementschef/motsv enligt vederbörande chefs bestämmande.

Vaktmärke m/54 bärs på bröstets vänstra sida på liv- och ytterplagg, dock ej vid övningar i terräng.



Vaktmärke m/54



Bärande av dagbricka och dagtjänsttecken

Dagbricka m/1799



Dagbricka övrig

12.5 Flyghalsduk

Flyghalsduk bärs till flygdräkter och mekanikerdräkt enligt förbandschefs bestämmande och i färger enligt nedan.

Färg	Flygvapnet/Helikopterflottiljen
Röd	1.div (motsv)
Blå	2.div (motsv)
Gul	3.div (motsv), Tpflygdiv F 7
Svart	4.div (motsv)
Orange	Räddningstjänst
Vit	Stabspersonal
Grön	Elever
Lila	Teknisk personal utan flygtjänst
Kaki	Övriga



Flyghalsdukar

12.6 Kartuschlåda och -rem



Hederskartusch 1815 - 1859

Hederskartusch m/1815-1849 och hederskartusch m/1815-1859 bärs av chefen P 7 och chefen Skånska dragongruppen respektive av chef enligt C A 9 bestämmande till parad-dräkt. Hederskartusch bärs i kartuschrem för kavalleriet respektive för artilleriet över vänster axel under axelklaffen.

Hederskartusch får bäras till mäsdräkt.



12.7 Koppel

Vitt koppel får bäras av militärpolispersonal (MP-personal), av arméofficer till trupperad-dräkt och fältparad-dräkt, av vissa musikkårer samt till civil tjänstedräkt i samband med vaktjänst och av övrig vaktpersonal inom Försvarsmakten.

Koppel



12.8 Märke för skyddsombud/skyddsassistent

Märke för skyddsombud/skyddsassistent får anbringas på namnskylten.



Märke för skyddsombud och skyddsassistent

12.9 Märke för skyddsvakt

Stort märke för skyddsvakt av textil får ersätta armbindel för skyddsvakt (se bild sid 205). Märket sys fast på vänster ärm 5 mm under nationsmärket på erforderliga livplagg, ytterplagg och skjortor.

Litet märke för skyddsvakt av textil eller lättmetall (se bild sid 205) bärs ovanför vänster bröstficka (motsv plats) på plagg enligt ovan.

12.10 Namnbricka/namnband

Namnbricka eller namnband bärs till arbetsuniformer, fält- och sjöstridsuniformer samt flygstridsdräkt.

- 12.10.1** Namnbricka bärs på yttersta plagg av anställd militär personal i tjänsten, av värnpliktig personal under grund- och repetitionsutbildning samt av personal tillhörande frivillig försvarsorganisation under utbildning. Övrig personal bär namnbricka enligt förbandschefs (motsv) bestämmande. Namnbricka fästes på ficklocket till vänster bröstficka (m/87) samt på särskild hållare i 90- och 93-systemen samt på blå och grön ylletröja m/87. På innerkavaj m/48 fästs den i vänstra slaget. På fältskjorta m/59 fästs den omedelbart över understa knappen.

Namnbricka förses med uppgift om innehavarens namn och förband (motsv) samt vid behov med erforderlig markering av befattning (funktion).

Namnbricka bärs ej till daglig dräkt när denna används i samband med representation eller till sällskapsuniformer.

På namnbricka får svensk flagga anbringas i övre yttre hörnet.

- 12.10.2** Namnband av mörkgrön respektive mörkblå textil, båda med namn och ram i brodyr (svart garn) får bäras på fältjacka 90 och grön ylletröja m/87 respektive på sjöarbetsjacka 93 och blå ylletröja m/87. Namnbandet sys fast 5 mm över fästet för namnskylt, kant i kant med namnskyltfästets inre kant (på fältjacka 90 med inre blixtlåssömmen).

Namnband bärs till flygdräkt på kardborrband på vänster ärm.

Namnband kan kombineras med namnbricka där endast befattning anges.



Bärande av namnbricka och namnband

12.11 Paradskärp

Paradskärp m/1817 får bäras på vapenrock och till parad- och högtidsdräkt av generalsperson och av överste 1.gr - major som bär Livgardets uniformer samt av överste 1.gr - överstelöjtnant som bär K 3 respektive f.d. I 3 uniform. Paradskärp m/1817 får ej bäras till kjol.

Paradskärp m/60 bärs på vapenrock av övrig personal i armén till parad- och högtidsdräkt.

Paradskärp svart bärs av personal i flygvapnet till parad- och högtidsdräkt, till trupp- och fältparaddräkt samt av flottiljtrumslagare till trupp- och fältmusikdräkt. Skärpet bärs utanpå vapenrock och vid trupparaddräkt utanpå kappa då sådan bärs.

Paradskärpet bärs med de två för bärremmarna avsedda beslagen på vänstra sidan med ett inbördes mellanrum av ca 25 cm och de båda andra beslagen på högra sidan med samma inbördes mellanrum.

Livrem av vitt läder bärs av officer till fält- och sjöparaddräkt samt av officer i armén till trupparaddräkt.

Vitt bälte m/54 av vit plast bärs av gruppbefäl och menig personal till fält- och sjöparaddräkt samt till trupp- och fältmusikdräkt.

Dessutom bärs bältet av gruppbefäl och menig personal till trupparaddräkt.

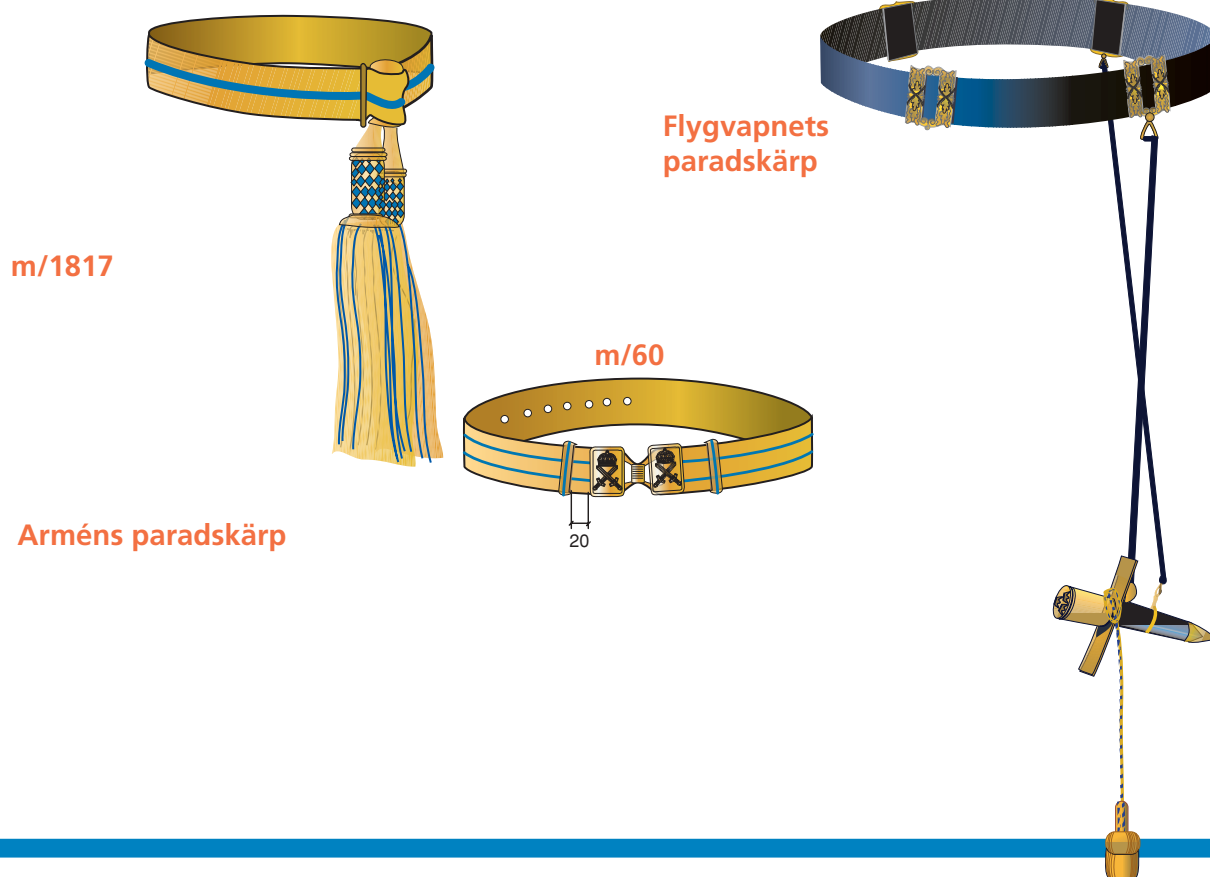

12.12 Portepé

Handrem av stickat silke i guld och blått för officers sidogevär (se nedan). Fastsättning av portepé regleras i Ceremonireglemente för Försvarsmakten, del 3 (CerR FM del 3).

12.13 Prästskjorta och kaftan

Svart, mörkgrön eller mörkblå prästskjorta med vit krage får bäras i stället för fältskjorta av militärpastor till fält- och sjöstridsdräkt, samt till grön respektive blå civil arbetsdräkt.

Svart kaftan får bäras i stället för ytterplagg av militärpastor till daglig dräkt, vardagsdräkt, högtidsdräkt och sällskapsdräkt samt till blå civil tjänstedräkt. Stola får bäras till uniform i samband med gudstjänst.

12.14 Sidogevär

Allmänt

Sidogevär bärs av officer till trupp- och fältparaddräkter samt av regements-, flagg- respektive flottiljtrumslagare till trupp- och fältmusikdräkter.

Sidogevär bärs av officer till paraddräkt då så särskilt anbefalls.

Vid enskilt uppträdande får sidogevär bäras av officer till parad- och högtidsdräkt.

Sidogevär bärs ej av befäl med officers tjänsteställning vid enskilt uppträdande.

Bärande av sidogevär vid fanvakt och högvaktstjänst regleras i Ceremonireglemente för Försvarsmakten del 3 och del 8.

Sabel med portepé bärs hängande i sabelbärrem/sabelkoppel respektive i regimentstrumslagargehäng.

Sabelbärrem skall vara svart utom till arméns trupp- och fältparaddräkt där den skall vara vit.

Sabelbärrem fästs till parad- och högtidsdräkt i byxlivrem och sticks ut genom en slits under ficklocket.

Stickert med portepé bärs hängande i två bärremmar fästade i paradskärpet.

Sabel/stickert får läggas av inomhus.

Sabel/stickert får ej bäras till mässdräkt eller till kjol men får medföras.

Om ytterplagg används bärs sabel utanpå detta omedelbart nedanför vänstra ficklockets främre del (motsv plats).



Sabel m/1893

Sabel hängs upp i bärrem som sticks ut genom en slits under ficklocket eller fästs som redovisats ovan.

Stickert hängs upp i den främre bärremmen, som antingen nålas fast under ficklocket eller sticks ut genom en slits under ficklocket, varvid stickertens läge regleras genom att paradskärpet vrids.

Sabel m/1893 för officer med portepé m/1797 bärs av officer i kavalleriet, artilleriet, luftvärnet och trängtrupperna samt vid Skånska dragongruppen.

Sabel m/1899 för officer med portepé m/1797 bärs av generalsperson, officer i infanteriet, pansartrupperna, ingenjör- och signaltrupperna, av regementstrumslagare samt av övrig personal i ovanstående kategorier i arméns uniform.

Sabel m/15 för officer med portepé m/1878 bärs av flaggman, officer i flottan samt av flaggtrumslagare i flottan.

Sabel m/02-15 för officer med portepé m/1878 bärs av generalsperson, officer i amfibiekåren samt av flaggtrumslagare.

Stickert m/30 med portepé m/30 bärs av generalsperson, officer i flygvapnet samt av flottiljtrumslagare.



Sabel m/1899



Sabel m/15 och m/02-15



Stickert m/30

12.15 Slipshållare

När skjorta med slips bärs som yttersta plagg får slipshållare bäras. Den skall vara tillverkad av slät guld- eller silverfärgad metall och får vara försedd med emblem, i diskret utförande, med anknytning till Försvarsmakten.

12.16 Soldatprovs- och officersprovsmärken

Soldatprovs-/officersprovsmärke får anbringas på namnskylten eller bäras på uniformen enligt förbandschefs (motsv) bestämmande.

12.17 Stav



Stav m/1790

Stav m/1815 bärs av överbefälhavaren.
Stav m/1790 bärs av överkommendanten i Stockholm och kommendanten i Boden.

Stav m/1802 (utformad som den långa vaktkappen m/1793) bärs av kommendanten i Stockholm, kommendanten i Göteborgs garnison och garnisonschefen i Karlsborg.

Stavarna är försedda med en snodd i guld och svart silke med två svarta tofsar.

12.18 Regementstrumslagarstav (motsv) och axelskärp



Regementstrumslagarstav och axelskärp bärs av regements-, flagg-, flottilj- och hemvärnstrumslagare till musikdräkter.

Trumslagarstav och axelskärp

12.19 Vaktkäpp

Vaktkäpp m/1793 – 90 cm lång – bärs av regementsbefäl (utom major) vid H M Konungens stora vakt, av H M Konungens vakthavande officer och av vid högvakten tjänstgörande vakthavande officer.

Vaktkäpp m/1793 – 67 cm lång – bärs enligt ovan av major.

Vaktkäpp m/1793 är försedd med en snodd av svart silke med två svarta tofsar.

Vaktkäpp "Vildmannen", fastställd 1997, bärs enligt ovan av major eller högre vid I 19.

Vaktkäppar



12.20 Ägiljett

Stor ägiljett m/1816 (m/30) bärs av officer tillhörande H M Konungens stab eller framliden kunglig persons f d stab och av adjutant till kunglig person till paraddräkt, sällskapsuniformer samt till daglig dräkt i samband med representation (motsv) samt får bäras till stor respektive liten mässdräkt.

Ägiljetten får även bäras av officer som tillhör Försvarens chefsgrupp (utom generalpersoner) samt av f d generalstabsofficer till paraddräkt samt till stor respektive liten mässdräkt.



Stor ägiljett





Stor ägiljett

Ägiljetten anbringas på livplagg längst ut på högra axeln, under axelklaffen, med den från axeln kommande kortare tränsen på den översta knappen i vapenrocken och med den från ryggsidan kommande längre tränsen över den förstnämnda på en liten knapp under rockslaget. Till innerkavaj m/48 och mässjaka fästs ägiljetten på två små knappar under rockslaget.

Till uniformspersedel utan axelklaff används den till liten ägiljett hörande axeltränsen (M) respektive valknop (FV) och i förekommande fall med kungligt namnchiffer.

Flygvapnet

Till vapenrock m/30 och mässjaka bärs ägiljetten med valknop och i förekommande fall kunglig persons namnchiffer. Ägiljettens träns anbringas på mässjaka intill axeltränsen vid axelsömmen.

Liten ägiljett m/1899 (m/30) bärs till daglig dräkt av vakthavande adjutant hos H M Konungen och hos kunglig person samt till samtliga stålgrå och mörkblå uniformsdräkter av adjutant till statsråd, överbefälhavaren samt övriga generalspersoner/ flaggmän med adjutant.

Adjutant hos statsråd, överbefälhavaren eller generalsperson/flaggman som tillika är adjutant vid kunglig stab (motsv) eller överadjutant anlägger stor ägiljett då sådan skall bäras.

Ägiljetten anbringas längst ut på höger axel, under axelklaffen, och med tränsen fäst på den översta knappen i vapenrocken/jackan.

Liten ägiljett får bäras till fält- och arbetsdräkter samt till ytterplagg då detta bedöms erforderligt.

Till mörkblå/grön ylletröja m/87 bärs liten ägiljett m/1899 med tränsen fastknäppt i en liten mörkblå respektive grön knapp fastsydd på högra axelförstärkningens nedre, inre hörn.

Marinen

Till uniformspersedel utan axelklaff bärs axelträns med i förekommande fall kunglig persons namnchiffer. Adjutant till generalinspektören för marinen bär försilvrat försvarsgrenstecken m/63 på axeltränsen.

Flygvapnet

Till uniformer utan axelklaffar bärs ägiljetten med valknop och i förekommande fall kunglig persons namnchiffer.

Ägiljett m/55 bärs på vänster axel av försvarsattaché och biträdande försvarsattaché till parad- och sällskapsuniformer samt till daglig dräkt i samband med representation (motsv) i det land (de länder) där vederbörande är ackrediterad samt under tjänsteutövning i Sverige i samband med utländskt besök.



Ägiljett m/55 får bäras av försvarsattaché och biträdande försvarsattaché till strids- och arbetsuniformer i samband med officiella besök vid staber, förband och skolor, övervarande av trupparader, mottagande av i officiella ärenden stadda högre civila eller militära myndighetspersoner och under liknande tillfällen i det land (de länder) där vederbörande är ackrediterad samt under tjänsteutövning i Sverige i samband med utländskt besök.

Marinen och flygvapnet

Till uniformspersedel utan axelklaffar bärs ägiljetten med axelträns respektive med valknop och i förekommande fall med kunglig persons namnchiffer.



Liten ägiljett





Ägiljett m/55



Valknop



Axelträns

Kapitel 13

MODELLBESKRIVNINGAR M M FÖR VISSA UNIFORMSPERSEDLAR OCH TJÄNSTETECKEN

13. 1 Modellbeskrivningar

Detaljerade uppgifter om de olika persedlarnas utförande, materialslag m m finns intagna i tekniska bestämmelser fastställda av Försvarets materielverk.

Agraff	Av textil och med samma utseende som mössmärke till vintermössa m/60.
Armbindel	
- Armbindel för militärpolis	Vändbar; ena sidan mörkblå, 125 mm bred, med texten "MP" i 80 mm höga vita bokstäver och den andra grön med svarta bokstäver.
- Armbindel för skyddsvakt	Mörkblå, 125 mm bred, med texten "SKYDDSVAKT".
- Armbindel för vakt- och ordningspersonal	Mörkblå, 125 mm bred, med texten "VAKT" i 50 mm höga bokstäver.
- Armbindel för medicinal- och sjukvårdspersonal	Av plastbelagd väv, 125 mm bred, där ena sidan har helvit bottenfärg och den andra brungrön bottenfärg med vitt fält i mitten. Mitt på båda sidorna finns ett rött kors, 90 x 90 mm.
- Armbindel för transportledningspersonal, landsväg	Grå, 125 mm bred, med texten "TPL" i 80 mm höga bokstäver.
- Armbindel för militärt samverkansbefäl, järnväg	Röd, 125 mm bred.
- Armbindel för trafikpersonal	Grön, 125 mm bred.
- Armbindel för driftvärnsmän som arbetar i civila kläder	Mörkblå, 125 mm bred, med försvarsgrenstecken m/60 i gult.
- Armbindel för personal ur kustbevakningen som fullgör uppgifter för Försvarmakten	Svart, 125 mm bred, med försvarsgrenstecken m/63 i gult.
- Armbindel för övrig personal för vilken uniform inte finns fastställd	Mörkblå, 125 mm bred, med försvarsmaktstecken m/99 i gult.
- Sorgtecken	120 mm bred armbindel av svart silkeflor eller kläde.
Armfixeringsjacka	Jacka innehållande bröstblåsa, flytväst, nödsändare och armfixering. För flygning med fpl 39.
Axelklaffshylsa	Hylsa av mörkblått, grönt, vitt eller kakifärgat tyg, 45 mm bred och 110 mm lång (får vid behov ökas).
Axelklaffshylsa av m/ä typ	40 mm bred och 130 mm lång med hård stomme som förses med matta och foder av mörkblått tyg. En knapp på varje axelklaff av samma typ som på mässjackan samt två jämnlöpande flätade 6 mm (regementsbefäl) eller 5 jämnlöpande icke flätade 8 mm (kompanibe-

	fäl) beläggningssnören av guld eller av silver (K3, T2 och Norrlands trängbataljon). Gradbeteckning m/60 i motsatt färg anläggs på beläggningssnören. LG bär ordinarie m/ä axelklaffar.
Axelträns	Flätad i guld.
Bajonettthylsa, vit	Av vitt läder eller motsvarande.
Blusar	
- Blus, vit med snibbkrage	Av vitt tyg med plisserat bröst och snibbkrage.
- Blus, vit med dubbelvikt krage	Av vitt tyg med dubbelvikt krage.
Branddräkter	
- Brandjacka 2000 orange	Består av jacka med kapuschong och den baserar sig i väsentliga delar på Räddningsverkets branddräkt RB-90, ytterdräkt. Är helfodrad, extra förstärkningar av para-aramid, sydda på ytteryget, finns på jackans axlar och armbågar.
- Brandbyxa 2000 orange	Hängselbyxa, fodrad som jackan, har två lår fickor med lock och bälg, förhöjd midja. Byxan har en integrerad halvsele fastmonterad vid ett extra foder i byxan.
Bussarong	
- Bussarong m/48 ylle, blå	Av mörkblått tyg i blusform med fyrkantig schalkrage (rundkrage); två yttersydda bröstfickor med lock, knäppbara med uniformsknapp av storlek 2. Ärmarna har slitsar nedtill och knäpps med tre uniformsknappar av storlek 2.
- Bussarong m/55, vit	Av vitt tyg i blusform, nedtill i sidorna försedd med blixtlås, fyrkantig schalkrage (rundkrage); två yttersydda bröstfickor med markerad bälg och lock, knäppbara med uniformsknapp av storlek 2, fasta axelklaffar som knäpps med vit knapp. Uniformsknapparna får vara löstagbara.
Byxbälte	Av mörkblått, gråbrungrönt, grönt, kakifärgat eller vitt textilband, 32 mm brett, med spänne och ändbeslag av metall.
Byxor	
- Arbetsbyxor m/87	Av grön eller mörkblå varpsatin med två sidfickor, bakficka, benficka med bälg och knäppbart lock på höger ben samt hållor för byxbälte och lagda veck.
- Arbetsbyxor m/93 FN	Av grön kypert i 100% bomull, med två stora benfickor.

- Fältbyxor 90
Av mönstertryckt varpsatin, sidfickor med lock, benfickor med bälg och blixtlås, förstärkningar på knän, resårband i byxbenets nedre del, band med tryckknapp för infästning i skon, blixtlås i gylf samt hållor för byxbälte. Byxan finns även i modell för gravida kvinnor.
- Fältbyxor 94 A-dyk
Mönstertryckt varpsatin i vattentätt ånggenomsläppligt tyg, dragkedja baktill vid byxbensslut, i övrigt som fältbyxor 90.
- Fältbyxor 90 H
Samma som fältbyxor 90 men med svårantändligt foder, med dragkedja baktill vid byxbensslut och två stora nedre benfickor för kartor.
- Fältbyxor 90 P
Samma som fältbyxor 90 men med svårantändligt foder, med dragkedja baktill vid byxbensslut och två stora nedre benfickor för mindre verktyg.
- Fältbyxor 90 L FN
Kamouflagetryckt lättare väv i polyester/bommull, i övrigt som fältbyxa 90.
- Kortbyxor m/96 blå
Blå kortbyxa i kypertväv i 100% bomull, ingår i marinens långreseustrustning. 2 st sidfickor, bakficka med knapp och knapphälla.
- Kortbyxor m/96 vita samt m/87 K
Vit/kaki kortbyxa i 100% polyesterväv, ingår i marinens långreseustrustning samt används vid utlandstjänst. 2 st sidfickor, bakficka med knapp och knapphälla.
- Kortbyxor m/93 FN
Av grön kypertväv i 100% bomull. 2 st sidfickor, bakficka med knapphälla.
- Långbyxor m/87 (A)
Av mörkblått, stålgrått, kakifärgat eller vitt tyg, utan uppslag, med två framveck, snedställda sidfickor, bakficka och förlängt midjeband med knapp och knapphål, blixtlås i gylf samt hållor för byxbälte.
- Långbyxor m/87 kv (A, K, Vit)
Som m/87 ovan men i damstorlekar. Byxorna finns även i modell för gravida kvinnor.
- Långbyxor, mörkblå m/86 med revär
Av mörkblått tyg, utan uppslag, med förhöjt liv, två sidfickor, längs yttersömmarna revär om två 11 mm galon m/51 i guld respektive silver. Delningen mellan galonerna är 4 mm.
Officer vid LG/kav får anlägga 35 mm revär m/1845.
- Långbyxor, mörkblå m/86 med passpoal
Av mörkblått tyg, utan uppslag, med förhöjt liv och två sidfickor. Gul respektive vit passpoal anläggs i yttersömmen.
- Långbyxor, mörkblå m/1878 med galon
Av mörkblått tyg med förhöjt liv, utan slag, med två sidfickor men utan bakfickor, längs yttersömmarna försedda med en 30 mm galon m/51 (flottan) respektive galon m/02 (amfibiekåren) som för flaggman och generalsperson får vara 45 mm.
- Långbyxor, mörkblå m/1878 utan galon
Av mörkblått tyg med förhöjt liv, utan slag, med två sidfickor men utan bakfickor.
- Långbyxor m/38 med galon
Av mörkblått tyg, utan uppslag, med två sidfickor, längs yttersömmarna försedda med en 30 mm galon m/51 som för generalsperson får vara 45 mm.

- Långbyxor m/38 utan galon
 - Regnställ 90, byxor
 - Ridbyxor m/58
 - Ridbyxor m/60
 - Sjöarbetsbyxa 93
 - Sjöbyxor 93
 - Snöbyxor 90
 - Värmebyxor 90
 - Överdragsbyxor
 - C-stridsdräkt**
 - Dagtjänsttecken**
 - Dagbricka m/1799
 - Dagbricka övrig
 - Dagtjänsttecken m/38
 - Vaktbricka m/54 guld
 - Vaktbricka m/54 vit
 - Damasker, vita**
 - Flygdräkter**
 - Flygdräkt 97
 - Flygdräkt m/87
- Av mörkblått tyg, utan uppslag, med två sidfickor.
- Av olivgrön plastbelagd väv, med bälte, med öppningar för att nå benfickorna innanför. Benvidd regleras med tryckknappar. Ficka för reflex på varje ben.
- Av grått eller kakifärgat tyg med två sidfickor, en bakficka och hållor för byxbälte.
- Av stålgrått tyg med två sidfickor, två bakfickor, ballong och hållor för byxbälte.
- Blå varpsatin i bomull/polyester, impregnerad för vatten och oljeavvisning, behandlad för att vara svårantändlig, fodret likaså behandlat för detta.
- Vattentätt ånggenomsläppligt tyg, med förhöjd framparti och med hängslen.
- Överdragsbyxa i 100% polyester med vatten- och oljeavvisning samt viss flammhårdighet. Byxan har resår och dragsnöre i midjan. Yttersömmen har öppningar i sidorna för tillgång till FU90 byxans fickor. Byxbens vidd nertill regleras med knäpptamp.
- Av grönt vattenavvisande och vindtätt material, delbara uppifrån och ner med blixtlås, knappslejf och resår i midjan samt knappslejf nertill på byxbenen.
- Av grönt tyg, utan uppslag, två sidfickor, bakficka, två benfickor samt hållor för bälte.
- Mönstertryckt tvådelad dräkt med C-skyddsegenskaper, 24 h.
- Av försilvrad metall, i mitten en blåmaljerad sköld med Sveriges tre kronor under en förgylld kunglig krona.
- Av försilvrad metall, i mitten en förgylld sköld med Sveriges tre kronor under en kunglig krona.
- Av silke, flätat i gult och blått.
- Rund förgylld mässingsplatta med krönt ankare med ankartåg och tre kronor i relief på matt botten, det hela omgivet av lagerornament.
- Som ovan men i vitmetall.
- Av vit plastbelagd smärtingväv, skafthöjd ca 220 mm, med knäppanordning i yttersida och hålfotsrem.
- Flygdräkten är en overall som används vid flygning över land. Flygdräkten får användas vid flygning över vatten vid vattentemperatur över 12°C.
- Tillverkad i Nomex III, för flygning med fpl 39.
- Tillverkad i Nomex III, för flygning med fpl 37, fpl 60, Hkp och Tp-flyg

Flyghandskar

- Flyghandske, Burfield

För flygning med fpl 39. Alternativ vattentät flyghandske i skinn till flyghandske m/80.

- Flyghandske m/80

För flygning med fpl 37, fpl 39, fpl 60, Hkp och Tp-flyg. Femfingerhandske med innerhand, strålar och kilar av beige getnappa och ovanhand av olivgrön Nomex-trikå, tummen förstärkt i tumgreppet.

- Flyghandske, vinter

För flygning med fpl 37, fpl 39, fpl 60, Hkp och Tp-flyg. Flyghandskar av promenadhandsktyp, tillverkad av get- eller fårskinns med trikåmudd och trikåfoder, brun.

Flyghjälm

- Flyghjälm 116A

För flygning med fpl 37 och fpl 60.

- Flyghjälm 116B, C, E

För flygning med fpl 39 (kan användas i fpl 37 och 60).

- Flyghjälm 117B/121A

För flygning med fpl 37 och fpl 60.

- Flyghjälm 117D

För flygning med TP 84.

- Flyghjälm 118

För flygning med arméhkp, finns i olika konfigurationer.

- Flyghjälm 119

För flygning med FVhkp, finns i olika konfigurationer.

- Flyghjälm 120

För flygning med marinhkp, finns i olika konfigurationer.

- Flyghjälm 122

För flygning med arméhkp, finns i olika konfigurationer.

- Flyghjälm 123

För flygning med FVhkp, finns i olika konfigurationer.

- Flyghjälm 124

För flygning med marinhkp, finns i olika konfigurationer.

- Flyghjälm 126

För flygning med TP 84.

Flygkängor

- Flygkängor 162B

För flygning med fpl 60, fpl 37, Hkp och Tp-flyg.

- Flygkängor 97

För flygning med fpl 39. Flygkängor 97 är klisterpinade svarta skodon i slätt ovanläder med 37 cm höga skaft i bladovanladersmodell och med snörning och dragkedja, botten av 2 densitets polyuretan 2x2 komponent, antistatisk specialbindsula av läder, skaf-tet bak försett med sporre och kardborreband, tå- och bakkappa av termoplast.

Flytvästar

- Flytväst 8D

Flytväst med automatisk utlösning, får endast användas i fpl med katapultstolar. För flygning med fpl 60.

- Flytväst 8E

Flytväst med manuell utlösning, används i fpl med fasta stolar. För flygning med fpl 60 och hkp.

- Flytväst 8F

Flytväst med manuell utlösning. För flygning med TP 84 och hkp.

- Flytväst 8G

Flytväst med automatisk och manuell utlösning. För flygning med fpl 37.

G-dräkter

- G-dräkt 97/K

För flygning med fpl 39A/B.

- G-dräkt 97B/K

För flygning med fpl 39A/B.

- G-dräkt 97C/K

För flygning med fpl 39C/D.

- G-dräkt 81/K

För flygning med fpl 60.

- G-dräkt 91/K För flygning med fpl 60.
- G-dräkt 83/K För flygning med fpl 37.
- G-dräkt 93/K För flygning med fpl 37.

- Halsdukar**
- Flyghalsduk Av siden i fastställd färg.
- Stålgrå halsduk Stickad av stålgrått ullgarn ca 18 cm bred och 110 cm lång.
- Mörkblå halsduk Stickad av mörkblått ullgarn ca 18 cm bred och 110 cm lång.
- Gråbrungrön halsduk Stickad av gråbrungrönt ullgarn ca 18 cm bred och 110 cm lång.
- Råbandshalsduk Av svart, omönstrad dubbellagd väv, 8 cm bred och 130 cm lång.
- Vit halsduk Av vitt omönstrat siden eller liknande material.

- Handskar/vantar**
- Femfingerhandskar 90 Av vattenavvisande getskinn med fuktabsorberande trikåfoder och stickad mudd. Handsken är anpassad till böjd hand.
- Flamskyddsvantar m/92 Stickad i 100% modakryl, lång krage att dra över jackärmen vid klar för strid och vid skyddslarm.
- Stridshandske 2000 Femfingerhandske med innerhand i kalv/nötskinn och ovanhand i stickat polyestermaterial. Skjutfinger och tumme skinnförstärkta. Trikåmudd.
- Svarta handskar Av svart skinn. Fodrade och ofodrade.
- Vit tumhandske med krage Handske av vattenavvisande getskinn och löstagbar fodervante av ullfrotté. Åtdragsrem över handleden samt reglerbar krage som täcker värmejackans ärm.
- Vita handskar Av vitt skinn. Fodrade och ofodrade.
- Vita vantar Av vitt textilmaterial (bomull/syntet).

- Hederskartusch**
- Hederskartusch m/1815-1849 Kartuschlåda av förgylld metall, försedd med vapenplåt och fodrad med svart saffian. Vapenplåten utgörs av ett blåemaljerat runt fält med tre kronor i guld omgivet av en förgylld strålkran och därpå två korslagda sablar av förgylld metall. Kartuschrem för kavalleriet av 45 mm bred guldgalon, med förgyllda beslag och foder av mörkblått kläde och blå klädeskant.
- Hederskartusch m/1815-1859 Kartuschlåda av förgylld metall med blåemaljerad vapenplåt och fodrad med gult skinn. Kartuschrem för artilleriet av 50 mm bred guldgalon, med förgyllda beslag och foder av mörkblått kläde och blå klädeskant.

<p>Hjälm 90</p>	<p>Hjälm 90 består av ett skal och en inredning och är en lättvikthjälm utformad för ballistiskt skydd. Hjälmens är i synnerhet till för att minska risken för kroppsskador från splitter, granater och andra penetrerande projektiler. Hjälm 90 ger skydd mot små splitter med V50=550 m/s (1.1 g FSP, STANAG 2920). Hjälm 90 finns två storlekar M (för huvudmått 53-59 cm) och L (för huvudmått 58-64 cm).</p>
<p>Isolerdräkter</p> <ul style="list-style-type: none"> - Isolerdräkt 97 - Isolerdräkt 82A,D - Isolerdräkt 82B,E - Isolerdräkt HKP 	<p>Isolerdräkt används vid flygning över vatten vid en vattentemperatur under 12°C.</p> <p>Overall i dubbla lager ventile-fabric med inbyggt ventilationssystem. För flygning med fpl 39.</p> <p>Overall i dubbla lager ventile-fabric, oventilerad. För flygning med fpl 60, Hkp, TP 84 och fpl 37 TP 84.</p> <p>Overall i dubbla lager ventile-fabric med inbyggt ventilationssystem. För flygning med fpl 37 (och fpl 60).</p> <p>Overall i Nomex Gore-Tex. För flygning i hkp.</p>
<p>Jackor</p> <ul style="list-style-type: none"> - Flygtjänstjacka m/88 - Fältjacka 90 - Fältjacka 2002 A-dyk - Fältjacka 90 H - Fältjacka 90 P - Fältjacka 90 L FN - Jacka m/85 ff 	<p>Grön kort pilotjacka i skinn med mudd i ärmslut och i nedre delen av jackan.</p> <p>Av mönstertryckt, vatten- och oljeavvisande varpsatin med flammfärdig fodrad bål och försedd med förstärkningar på underärmen, två bröstfickor och två sidfickor med blixtlås samt innerficka med lock. Höger bröstficka har hållare för autoinjektor och refill. Jackan har tvåvägsblixtlås fram som täcks med vindskydd som knäpps med tryckknappar. Halsvidd regleras med slejf och tryckknapp. Midjevidd och nederkant regleras med snöre.</p> <p>Av mönstertryckt vattentätt, ånggenomsläppligt tyg. Samma som fältjacka 90 men med täckta dragkedjor och orange svårantändligt foder.</p> <p>Kort midjejacka med åtdragbar resår i nederdelen, mönstertryckt, vatten/oljeavvisande, svårantändlig, svårantändligt foder.</p> <p>Kamouflagetryckt lättare väv i polyester/bomull. Rak modell ned delad knäppning, bröstfickor. Gradbeteckningsklaff framför vänster bröstficka. Ärmarna går att rulla upp och fästa med knappslå. Jackan går att använda som skjorta, nedstoppad i fältbyxa 90 L FN.</p> <p>Av grön Nomex III väv, varmfodrad, höftlång och ryggbälg. Midja och ärmar avslutas med resår-mudd. Jackans vänstra ärm har pennficka och kardborrband för gradbeteckning. Jackans högra ärm har kardborrplatta samt en ficka för pennlampa. Jackan har två utanpåliggande framfickor samt en kardborrplatta för namnband ovanför den vänstra framfickan. Den har en in-</p>

- nerficka och är invändigt, under kragen, försedd med en framdragbar huva.
Jackan är vändbar och har signalorange foder. Den knäpps framtill med ett delbart blixtlås.
- Jacka m/87 (A)

Av mörkblått eller stålgrått (A) tyg, helfodrad och försedd med två knäppbara innerfickor, pennficka, tablettficka, två påstickade bröstfickor med enkel bälg och ficklock, enradiga slag samt gylfknäppning med fyra knappar av plast.
Jackan är försedd med midjelinning av dubbelt tyg som knäpps med knapp av plast samt hake och hyska (häkta). Jackan har fasta axelklaffar som knäpps med små förbandsknappar (motsv). Jackan stickas 4 mm brett i framkanten, krage, slag, axelklaffar och ficklock.
 - Mässjacka m/1878

Av mörkblått tyg, öppen, tvåradig med fem uniformsknappar av storlek 1 i varje rad, krage med långa slag, sju knapphål, varav fyra på slaget och tre nedanför, ärmarna utan uppslag, med gradbeteckning, foder i mörkblå eller svart färg.
 - Mässjacka m/38

Av mörkblått tyg, skuldersömmar och hel rygg, öppen, slag av tvåradig typ, två rader 19 mm uniformsknappar m/30 med fyra stycken i varje rad, axeltränisar, ärmarna försedda med gradbeteckning m, mörkblått eller svart foder.
 - Mässjacka m/86

Av mörkblått tyg, skuldersömmar och hel rygg samt 45 mm breda axelklaffar som knäpps med små förbandsknappar (motsv) och förses med gradbeteckning och förbandstecken (motsv). Jackan är öppen med fyra knapphål och fyra stora förbandsknappar (motsv) i vardera framstycket. På krage bärs endast eklövsemlen m/39-86.
 - Regnställ 90, jacka 90B

Av olivgrön plastbelagd väv, svetsade sömmar, 3/4-lång med frontblixtlås med vindskydd med tryckknappar. Huva inrullad i krage. Midjevidd och huva regleras med åtdragbart snöre. Ärmvidd regleras med tryckknappar. 3 fickor för reflex i nederkant.
 - Skinnjacka m/90

Av getskinn i mörkblå färg och med mörkblått sidenfoder. Jackan är höftlång, har rymliga armar och stängs mitt fram med blixtlås. Den är försedd med axelklaffar anpassade till axelklaffshylsor, pennficka utan lock på vänster överarm, glasögonficka med lock på höger överarm, två utvändiga höftfickor som stängs med blixtlås samt två invändiga bröstfickor av vilka den högra stängs med knapp och slejf, den vänstra med blixtlås.
 - Sjöarbetsjacka 93

Kort midjejacka i blå varpsatin 50/50 bomull/poly-

- ester, impregnerad för vatten- och oljeavvisning. Yttertyg och foder behandlat för att vara svårantändligt. Jackan har åtdragande resår i midjan, pennficka och glasögonficka.
- **Snöjacka 90**
3/4 lång jacka med huva tillverkad i 100% polyester, väven är vatten- och oljeavvisande samt viss flammhärldighet. Knäppa fram med blixtlås samt knäppslå med knapp och knapphål. Påstickade fickor med lock. En bröstficka på vänster sida med blixtlås.
 - **Värmejacka 90**
Enfärgad, lång grön jacka med tunn huva inrullad i kragen. Materialet är vattenavvisande och vindtätt. Förslutning fram med tvåvägs blixtlås och knäppbart vindskydd. Midjevidden och huvan regleras med åtdragbart snöre. Påstickade fickor med lock.
- Kappor**
- **Båtkappa m/14**
Av mörkblått tyg, rundskuren och vid, längd 10-20 cm nedanför knät, enradig med spänne m/14 och fem uniformsknappar av storlek 1, gylfknäppning, bred fällkrage utan prydnader. Då foder används, skall det för flaggman vara vitt, för övriga svart.
 - **Kappa m/87 (A)**
Kappan tillverkas av mörkblått eller stålgrått tyg, är tvåradig och försedd med krage och slag, slits i ryggen, innerficka samt insydda sidfickor med lock. Den har fasta axelklaffar och knäpps med fyra stora uniformsknappar. Kappan är helfodrad och försedd med mellanfoder i bålen, varav enkelt i framstycket och dubbelt i rygg. Kappan stickas 3x13 mm i framkanter, krage, slag, ficklock och axelklaffar. Kapplängd till ca 100 mm nedanför knäna.
 - **Kappa m/1878**
Av mörkblått kläde eller likande material, tvåradig med sex uniformsknappar av storlek 1 i varje rad, längd 10-20 cm nedanför knät. Krage med sådana slag att kappan kan högknäppas eller bäras med öppna slag till fjärde knappen nerifrån. Svart foder, insydda horisontella sidfickor med lock. Öppning för sabelkopplets bärrem får anbringas under ficklocket på vänster sida. Ryggen med mittsöm och sprund, ryggsejlf i två delar, hopknäppt med två uniformsknappar av storlek 1, placerade vertikalt mitt för ryggsömmen, ärmarna utan uppslag förses med gradbeteckning.
 - **Svart regnkappa**
Av svart plastbelagd väv, svetsade sömmar, nederkanten minst 100 mm nedanför knäna, fällkrage, 2 fickor fram, en rad svarta knappar, axelklaffar som knäpps med svart knapp och på vilka anbringas axelklaffshylsor.
 - **Rundskuren kappa m/86**
Av mörkblått tyg, rundskuren, fällkrage högst 70 mm

- bred, spänne m/86 strax under kragen, gylfknäppning med fem stora uniformsknappar, nederkanten 100-200 mm nedanför knäna, med eller utan foder som skall vara svart eller i godkänd traditionsfärg.
- Rundskuren krage m/36
Av mörkblått tyg, rundskuren, krage högst 90 mm bred, spänne m/36 strax under kragen, gylfknäppning med fyra eller fem 22 mm uniformsknappar m/30, nederkanten minst 100 mm nedanför knäna, med eller utan svart foder.
 - Trenchcoat m/84, blå
Av mörkblått tyg, tvåradig och knäpps med tre knappar, fast främre ok, löst ryggok, löstagbart midjeskärp, fasta knäppbara breda ärmsleifar, snedställda sidfickor, fasta axelklaffar på vilka anbringas axelklaffshylsor, falsk knäppbar ridslits, löstagbart värmefoder, yttertyg i twills som är impregnerat mot väta.
- Kjolar (skall normalt gå ca 3 cm nedanför knäskålen – gäller ej långkjol)**
- Kjöl m/85
Av mörkblå, stålgrå respektive grön ripsdiagonal, utställd, flatveck i bakvåden, förlängt midjeband som knäpps i vänster sidsöm, helfodrad med polyestertaft i yttertygets färg.
 - Kjöl m/86
Ankellång, av mörkblått tyg av satin/drapétyp, omlottkjöl med svart foder eller foder i yttertygets färg, knäpps i midjan med två mörkblå knappar och med öppning på vänster sida.
 - Kjöl m/87B (A, K, Vit)
Av mörkblått, stålgrått, kakifärgat eller vitt tyg i damstorlekar.
 - Långkjöl, mörkblå
Ankellång, av mörkblått tyg av satin/drapétyp, hellång omlottkjöl med svart foder eller foder i yttertygets färg, knäpps i midjan med två mörkblå knappar och med öppning på vänster sida.
- Klänning för gravida**
Västklänning av mörkblå eller stålgrå lättare väv. V-formad halsringning. Sleifar i sidorna. Fasta axelklaffar.
- Kockrock och -mössa, vita överdragsbyxor**
- Kockrock
Av vitt tyg, tvåradig med fem knappar i varje rad och knapphål, såväl höger- som vänsterknäppning, raka framkanter, ståndkrage, ärmarna nedtill uppslitsade och knäpps bara med två knappar.
 - Kockmössa
Typ båtmössa av blå twill resp vit varpsatin.
 - Vita överdragsbyxor
Av vitt tyg utan uppslag, två sidofickor, bakficka samt hållor för bälte.
 - Pepitarutiga överdragsbyxor
Av pepitarutigt tyg utan uppslag, två sidofickor, bakficka samt hållor för bälte.
 - Koppel m/58
Livrem med axelrem av vitt läder samt försett med reflexer.

Kroppsskydd**- Kroppsskydd 90 (KS 90)**

Kroppsskydd 90 består av ett hölje och ett antal inlägg som är uppbyggda av 14 lager aramidväv. Kroppsskyddet har en ballistisk skyddsnivå mot splitter med $V_{50}=450$ m/sek (1.1 g FSP, STANAG 2920) vilket innebär skydd mot små splitter som är de vanligast förekommande. Kroppsskydd 90 finns i tre storlekar S, M och L och väger 3,3-3,5 kg. Kroppsskyddet bärs under fältjackan.

- Kroppsskydd 94 (KS 94)

Kroppsskyddet är avsett för stridsfordonspersonal samt personal i internationell tjänst. Det består av ett hölje och ett antal inlägg som är uppbyggda av 14 lager aramidväv. Kroppsskyddet har en ballistisk skyddsnivå mot splitter med $V_{50}=450$ m/sek (1.1 g FSP, STANAG 2920) vilket innebär skydd mot små splitter som är de vanligast förekommande. Kroppsskydd 94 kan förses med förstärkningsskydd i form av rektangulära plattor som placeras i fickor på höljets rygg och bröst. Kroppsskydd 94 finns i tre storlekar S, M och L och väger 4,0-4,5 kg. Kroppsskyddet bärs utanpå fältjackan.

Livrem**- Livrem m/52**

Textilrem med mörkt spänne och 4 st söljor, används till arbetsbyxa 93 FN.

- Livrem m/54, vit

Av vit plastbelagd väv med spänne av guldfärg samt vitlackerade fyrkantringar och slejfar.

- Livrem, vit av läder

Rem av vitmålat läder med spänne av guldfärgad metall och sölja av läder.

- Livrem m/ny

Rem av vitt dubbelsytt läder med spänne av guldfärgad metall med FöMusC märke i silver.

Livskärp**- Livskärp, vitt**

Av vit satin, brett och med minst fyra lagda, nedpressade veck. Längden regleras mitt bak med spänne eller kardborrband.

- Livskärp, mörkblått

Av mörkblå satin. I övrigt lika med det vita livskärpet.

- Livskärp i förbandets traditionsfärg

I av Högkvarteret fastställd färg, i övrigt lika med det vita livskärpet.

MC-ställ med MC-stövlar och skyddshjälm**- MC-uniform**

MC-stället består av kort jacka och hög hängselbyxa i mönstertryckt, vatten- och ånggenomsläpplig corduraväv, impregnerad för vatten- och oljeavvisning. Jackan och byxan har värmande vadderat kvilltat foder som är löstagbart. Stötdämpande lösa skydd för axlar och höfter skall finnas i öppningsbara trikåfickor. Skall kunna användas av all personal i öppna fordon.

- MC-handskar, svarta

Femfingerhandske med lång krage med dragkedja, skinn i innerhanden och impregnerad vatten- och oljeavvi-

- sande corduraväv, stötskydd på ovanhanden, fodrad.
- Mössor**
- Basker m/52 och m/60
Av filt i grön, svart, vinröd (m/52), mörkblå, mellanblå, brun eller röd färg med skyddskant av skinn och inneliggande dragband.
 - Fälthatt kamo
Hatt med brätte i mönstertryckt varpsatin, reglerbart hakband.
 - Båtmössa m/48
Av mörkblått tyg, i s k båtform, framtill försedd med ett mössmärke (litet m/78 respektive m/87 för officer alternativt litet mössmärke m/78 respektive m/87 för plutonsbefäl, samtliga av guldfärgad brodyr alternativt flottans respektive amfibiekårens märke av metall).
 - Flamskyddshuva 93
Blå eller vit trikåluva i en storlek tillverkad i 100 % polychlal som skyddar huvud och hals med öppning för ögon, näsa och mun.
 - Flygmössa m/30
Av mörkblått tyg med slag, framtill försedd med ett 70 mm flygblem m/51 i guldbrodyr respektive ett vävt 60 mm flygblem m/51.
 - Fältmössa m/59
Av olivgrönt tyg med mjuk skärm, invikbart pannskydd, nedfällbart slag av dubbelt tyg.
 - Fältmössa 90
Mönstertryckt med invändiga öronlappar, finns i tre storlekar i övrigt storleksanpassad med kardborreband i nacken.
 - Hjälm dok 90
Är avsett för hjälm 90 och tillverkat i kamouflagemönstrad varpsatin. Doket har vitt foder avsett för vinterbruk.
 - Hjälm dok 90 FN
Har blått foder och är avsett för utlandstjänst.
 - Hjälmunderlag 90
Grön huva med slätstickad utsida, frottéstickad insida, 70% ull och 30% polyamid, en storlek.
 - Pälsmössa m/59
Av olivgrönt tyg med mjuk skärm, invikbart pannskydd samt nedfällbart pälsfodrat bräm.
 - Rundmössa m/48, blå och vit
Mösstomme på vilken monteras mörkblå eller vit mösskulle. Mösstommen är överklädd med mörkblått tyg och försedd med ståndare, svettrem, topplänta (hakband) samt tränisar för fastsättning av mössband. Mösskullen tillverkas av mörkblått resp vitt tyg och hålls utspänd med en mössring. Mörkblå mösskulle har fodrad kullplatta.
 - Skärmmössa m/30, blå och vit
Av mörkblått eller vitt tyg, mössband av svart räfflat silke, svart lackerad skärm, hakrem fäst med två 11 mm uniformsknappar m/30 samt ett 80 mm flygblem m/51 i guldbrodyr med styvnad. Skärmen skall för generalpersoner vara försedd med skärmbroderi m/42 och för överstar skärmbroderi m/49.
 - Skärmmössa m/48
Mösstomme på vilken monteras fast eller löstagbar mörkblå eller vit mösskulle. Mösstommen är överklädd med mörkblått tyg och försedd med svart lackerad skärm med fäll, ståndare, svettrem, svart mössband, två uniformsknappar m/1878 av storlek 3 samt mössmärke m/78 resp m/87. Mösskullen tillverkas av mörkblått

- Skärmmössa m/87 K
 - Skärmmössa m/86

 - Skärmmössa m/87 (m/60)

 - Sommarmössa m/52
 - Vintermössa m/87

 - Vintermössa m/87 stålgrå
 - Vit hjälm

 - Overaller**
 - Overall

 - Stormoverall 93 blå och grön

 - Mekoverall, sommar

 - Mekoverall, vinter
 - Mekanikeroverall SSD 93

 - Oxygenmask/Syrgasmask**
 - Syrgasmask 124
 - Syrgasmask 128
 - Oxygenmask 127A/B

 - Paradskärp**
 - Paradskärp m/60
- resp vitt tyg och hålls utspänd med en mössring. Mörkblå mösskulle har fodrad kullplatta. Skärmen skall för flaggman/generalsperson vara försedd med skärmbroderi m/42, för kommandör/överste skärmbroderi m/49 samt för kommandörkapten/överstelöjtnant och örlogskapten/major skärmbroderi m/02.
- Av beige tyg, i övrigt lika med skärmmössa m/87.
- Av mörkblått tyg, mörkblått mössband, i övrigt lika med skärmmössa m/87.
- Av stålgrått tyg, mörkt stålgrått mössband, svart lackerad skärm, mössrem fäst med två små uniformsknappar samt mössmärke m/60. Skärmen skall för generalspersoner vara försedd med skärmbroderi m/42 och för överstar skärmbroderi m/49.
- Av beige tyg, med skärm och oval kulle, ofodrad.
- Av mörkblå varpsatin, halvstyv skärm, fodrat pannskydd, fällbara öronlappar som kan knäppas under hakan med kardborrband. Mössan är fodrad med teddyfoder.
- Av stålgrå varpsatin, i övrigt lika med vintermössa m/87.
- Av glasfiberarmerad polyester med vit ytteryta, inredning av "Schubra I 60 S" och hakband och hakstöd av vitgarvat läder.
- I blå eller grön twill i polyester/bomull, bröst-, ben- och sidofickor, blixtlås fram.
- Vattentätt och ånggenomsläppligt tyg. Blå för marinens personal ombord, grön för amfibiekårens. Hel fodrad overall med huva och frontdragkedja och vindskydd, dragkedja baktill på nederdelen av bakbenen, en stor benficka och två snedställda bröstfickor.
- Mekanikerdräkt i mönstertryckt vatten- och oljeavvisande samt flamhärdig varpsatin. Midjesnörning, dragkedja fram. Bröst- och benfickor.
- Som ovan och med kviltat värmande foder samt huva. Marinblå overall i svårantändlig väv. Dragsko i midjan och blixtlås fram Bröst- och förstärkta benfickor och bakfickor. Axelklaffar för gradbeteckning.
- För flygning i fpl 60.
- För flygning i fpl 37.
- För flygning i fpl 39.
- Av guld, blått silke och naturellt skinn, försett med spänne av metall i guldfärg.

- Skärp m/1817
Av guld och mellanblått silke med två tofsar av mellanblått silke med guldfrans omkring.
- Paradskärp svart
Av blankt svart skinn, 40 mm brett, fyra förgyllda metallbeslag, varav två försedda med upphängningsanordningar för bärremmar till stickert, två bärremmar av blankt svart skinn.

- Portepé
- Portepé m/1797, m/1878, m/02, m/30, m/49
Av gulddragartråd och blått viskossilke.

- Rockar (motsv)
- Innerkavaj m/48
Av mörkblått tyg, tvåradig med fyra uniformsknappar av storlek 1 i varje rad, placerade vertikalt nedanför slagen, nedersta paret knappar i höjd med sidfickornas överkant, krage med slag, insydda horisontella sidfickor med lock, under ficklocket på vänster sida anbringas vid behov en öppning för sabelkopplets bärrem, ärmarna förses med gradbeteckningar. Kavajens längd skall vara sådan, att den räcker i höjd med grenen. Kavajen får vara försedd med bröstficka på vänster sida.
- Innerkavaj m/48 Kv
Av mörkblått tyg som innerkavaj m/48 ovan, fast i damstorlekar.
- Regnställ 90, jacka
Av olivgrön plastbelagd bomullsväv, utförd med manchesterfodrad ståndkrage, fem tryckknappar för knäppning framtill och tryckknappar för knäppning av ärmarna nedtill, blixtlås framtill med vindskydd.
- Sjörock 93
Vattentätt och ånggenomsläppligt tyg, foder av polyesteravvadd. Ingår i sjöstridsdräktssystemet, frontdragkedja med vindskydd, manchestertyg på kragen, vattenlås i ärmsluten, midjesnöre i fodret.
- Späns m/1805-1937
Av mörkblått ylletyg, är trekvartslång, helfodrad och tvåradig med fem knappar m/30 i guldfärg i varje knapprad samt har fällkrage, ärmuppslag och två raka sidfickor med lock.
- Vapenrock m/87 (A, K, Vit)
Av mörkblått, stålgrått, kakifärgat eller vitt tyg, enradig och knäpps med fyra stora knappar. Den är försedd med fasta axelklaffar, krage och slag av enradig typ, påstickade bröstfickor med enkel bälg och ficklock samt insydda sidfickor med lock. Ficklocken är formade. Vapenrocken har rygglits och är helfodrad samt försedd med två innerfickor, pennficka och tablettficka placerade på vänster framstycksfoder. Framkanter, ficklock, axelklaffar samt krage och slag stickas 4 mm brett. Vapenrocken finns även i modell för gravida kvinnor.
- Vapenrock m/87B kv (A, K, Vit)
Av mörkblått, stålgrått, kakifärgat eller vitt tyg som vapenrock m/87 ovan, men i damstorlekar.

- Rosett, svart
Av svart tyg.

Räddningsdräkter

- Sjöräddningsdräkt 1 tim M Avsedd att användas vid tjänst ombord på Flottans fartyg, orange med fasta stövlar, yttertåg av polyamid, membran, fast och löstagbar huva, neoprenhandskar.
- Sjöräddningsdräkt 1 tim Avsedd att användas av amfibiebataljonerna, främst G-båtsförare, är grön, har vattentäta strumpor i stället för stövlar, annars som dräkten ovan.
- Termisk skyddsdräkt Dräkten är avsedd att utgöra ett initialt skydd mot vatteninträning, kyla och chock under en begränsad tid i samband med fartygets övergivande, samt för simning en kort distans i hård sjö och ombordklättring i räddningsflotte. Tillverkad av polyuretanbelagd polyamid.

- Sabelbärrem** Av svart eller vitt läder med spänne och bärrem.

- Sidogevär**
- Sabel m/1893 Rak tvåeggad klinga, lindat fäste och förgylld genombruten parerplåt prydd med en krönt sköld med tre kronor samt svartanlöpt stålbalja med ett band försett med bäransordning.
- Sabel m/1899 Rak tvåeggad klinga, etsad på båda sidor och förgyllt lindat fäste med ett lejonhuvud samt svartanlöpt stålbalja med ett band försett med bäransordning.
- Sabel m/15 Rak tvåeggad klinga, etsad på båda sidor, lindat fäste och förgylld parerplåt med krönt ankare omgivet av tre kronor samt balja av svart läder med förgyllda mäsingsbeslag, det övre försett med ring för sabelkoppellets fästande.
- Sabel m/02-15 Rak tvåeggad klinga och förgyllt fäste samt med svartanlöpt stålbalja med ett band försett med bäransordning.
- Stickert m/30 Förgyllt lindat fäste med beslag upptill, parerstång, balja av svart lackerat läder med tre förgyllda beslag, de båda övre försedda med ringar för bärremmar.

- Servitörrock** Av vitt tyg, enradig med fyra löstagbara uniformsknappar av större storlek, krage med slag som kan vara öppna eller igenknäppta, yttersydda horisontella sidfickor utan lock.

- Skjortor**
- Arbets skjorta m/48 blå Av mörkblått flanellyg, knäppbar framtill, försedd med fast krage och axelklaffar, långa ärmar.
- Blåkrage, lös Av mellanblått tyg, utformad som en stor, baktill fyrkantig schalkrage.
Utmed ytterkanterna tre parallellt påstickade vita

- Blå skjorta m/78
band av 5 mm bredd. Monterad på ett liv av vitt tyg. Av blått bomullstyg, fast krage, fasta axelklaffar, korta ärmar, två påstickade bröstfickor med lock och knapp, samtliga knappar blå.
 - Fältskjorta med krage
Långärmad skjorta av grön bomullsflanell, mjuk nedvikt krage med sprund knäppt med 2 knappar.
 - Fältskjorta 90
Av olivgrönt tyg, långa ärmar, hög hals (polokrage) med blixtlås, svårantändligt material.
 - Fältskjorta 93
Samma som fältskjorta 90, fast blå.
 - Skjorta blåkragad m/48 lä
Av vitt tyg med halsöppning, på vilken anbringas blåkrage av mellanblått tyg, utformad som en stor, baktill fyrkantig schalkrage och längs ytterkanterna försedd med tre parallellt påstickade vita band av 5 mm bredd.
Avstånd mellan banden 4-5 mm. Manschetter av samma tyg som kragen, 5 mm från nederkanten försedda med ett 5 mm brett vitt band och längs manchettens överkant två sådana band på 5 mm avstånd från varandra. Manschetten knäpps med en vit knapp.
 - Skjorta blåkragad m/48 kä
Lika som skjorta, blåkragad med lång ärm, m/48, dock med korta, ca 23 cm långa ärmar och fasta axelklaffar som knäpps med vita knappar.
 - Skjorta m/61 K
Av kakifärgat tyg, fast krage, fasta axelklaffar, långa eller korta ärmar, två bröstfickor med lock och knapp, samtliga knappar bruna.
 - Skjorta m/93 FN
Skjorta med både lång och kort ärm. Skjortorna har påstickade bröstfickor med bälg och ficklock. Vänster ficka har 2 cm öppning för penna. Kragen är nedvikt med slag men går att knäppa upp i halsen. Fasta axelklaffar och slits i sidorna.
 - Skjorta m/78 (87 A)
Av vitt eller blågrått (87 A) tyg, fast krage, fasta axelklaffar, långa eller korta ärmar, två påstickade bröstfickor med lock och knapp, samtliga knappar vita (gråblå).
 - Skjorta m/78 (87 A) kv
Som skjorta m/78 (87 A) ovan, men i damstorlekar med dubbelvikt krage.
 - Vit styvstärkt skjorta
Av vitt tyg med förstärkt bröstparti och förstärkta manchetter, med fast eller lös styvstärkt snibbkrage.
- Skodon**
- Damstövlar
Av svart skinn, enkel modell utan utsmyckning, låg eller halvhög klack.
 - Galoscher (bottiner)
Av svart blankt gummi.
 - Gummistövlar
Svarta eller gröna.
 - Marschkängor 90
Svart. Av specialgarvad nöthud med formgjuten oljebeständig stötdämpande sula.
 - Mockafärgade lågskor
Snörsko av mockafärgat skinn, utan överdriven perforering eller annan utstyrsel och med sula av läder eller gummi.

- Sjöstridskänga 93	Svart slätt ovanläder med läderbindsula, ståltåhätta, dragkedja på insidan av skaftet, antistatisk, klassad som skyddssko, tillhör sjöstridsdräktssystem 93.
- Stövel 90	Raka, skaftet försett med rem för tillslutning. Tån försedd med förstärkning. Även för skidåkning. Stövlarna har C-skyddsförmåga.
- Marschpjäxor	Av svart eller brunt läder med räfflade gummisulor.
- MC-stövlar	MC-stövlarna är becksömssydda svarta skor i modell med överliggande ovanläder med ankelskyddsfoder, bakrem, polstrad överkant, gummisula och klack, mellansula av cellgummi och läder samt snörning av nylonlina i fem storlekar. D-ringar och reglerbar låsning samt ben- och ankel-skydd av hård plast.
- Svarta damskor	Sko av enfärgat svart blankt läder med svarta sulkanter, utan överdriven perforering eller annan utstyrsel, låg eller halvhög klack.
- Svarta lågskor (allmänt)	Snörsko av enfärgat svart blankt läder med svarta sulkanter, utan överdriven perforering eller annan utstyrsel och med sula av läder eller gummi.
- Svarta lågskor (officersskon)	Klisterpinnade, svarta skodon i snörmodell med tåhätta. Blad och skaft i boxcalf. Skinnfoder i skaft och tyg i blad. Halv tunn gummisula och tydligt markerad gummiklack. Lädersula med rand och bindsula av läder.
- Svarta ridstövlar	Av enfärgat svart blankt läder eller gummi med svarta sulkanter och skaft väl upp till knät.
- Svarta sandaler	Sandalsydda med läderrand, läderbindsula försedd med stålgelänk, mellansula, yttersula och klack av cellgummi, flätade blad med stängd häl och tå, bakkappa. Ingår i marinens långreseutrustning.
- Vinterkänga 90	Svart ovanläder med foder, läderbindsula, värmeisolerad fotdel, iläggssula av textil.
- Vita damskor	Av pumpsmodell i enfärgat vitt blankt läder med vita sulkanter, utan överdriven perforering eller annan utstyrsel, låg eller halvhög klack.
- Vita lågskor	Snörsko av enfärgat vitt blankt läder med vita sulkanter, utan överdriven perforering eller annan utstyrsel och med sula av läder eller gummi.
Skyddshjälm	
- MC-hjälm	E- eller SIS-märkt skyddshjälm i grön färg. Hjälmens skall uppfylla kraven enligt gällande CE-norm.
Slips m/87, svart	Av svart omönstrat polyester, 48 cm lång och 8,5 cm bred.
Slips m/60, siden	Av stålgrått omönstrat siden.
Sporrar	Av förnicklad metall.

Stavar

- Stav m/1790

Av stål, blå med kungliga kronor, knopp och doppsko i guldfärg. Portepé m/49.

- Stav m/1802

Av trä, svart, 900 mm lång, 150 mm lång vit knopp och lika lång doppsko.

Snodd, ca 500 mm lång, med två tofsar av svart silke och guldtråd.

- Trumslagarstav

Av spanskt rör, ca 125 cm lång. Upptill försedd med ett ca 27 cm långt beslag av förgylld eller försilvrad metall, vars övre del är kulformig. Nedtill en ca 24 cm lång doppsko av samma metall.

Strumpor

- Ankelsockor, vita

Av vitt garn med ribbstickad fotöverdel och frottéstickad sula.

- Ankelsockor, svarta

Av ull, akryl och polyamid.

- Knästrumpor 90

Stålgrå yllestrumpor med knähöga skaft, mudd och filtad sula av ull och polyamid. Storleksmärkning i mudden.

- Strumpor 3/4 lång

Av vitt, blått respektive beige garn med resårstickad mudd och med ribbstickat skaft.

- Strumpor för kvinnlig personal

Strumpor/strumpbyxor av nylon (motsv), beige, svarta eller mörkblå utan mönster.

- Ytterstrumpor 90

Vita/gröna yllestrumpor med frottéstickad insida. Storleksmärkning i mudden.

Gummistövlar

- Gummistövel Trapper

Sommarstövel. Monteras till isolerdräkt vid hkpflygning.

- Gummistövel Winter

Vinterstövel. Monteras till isolerdräkt vid hkpflygning.

Trumslagarskärp

Av kläde i varierande färg 115 mm brett och kantat med en 20 mm bred guldgallon i skärpets halva längd, ca 750 mm. Dess båda ändar sammanhålls med en rund platta av samma tyg och kantad med samma gallon som skärpet.

På plattans baksida finns en karbinhake för sabelns fästande. Skärpet är i övrigt försett med prydnader.

Tröjor

- Ylletröja m/87, blå

Av 80 % ull och 20 % polyamid ribbstickad i mörkblå färg, rundringad hals, fasta axelklaffar samt ärm- och axelförstärkningar av varpsatin.

Axelförstärkningen är på vänster sida försedd med ett fäste för namnskylt. På vänster ärm finns en pennficka och på höger ärm en ficka för glasögon.

- Ylletröja m/87, grön

I grön färg, i övrigt lika med blå ylletröja m/87.

- Tröja m/87, blå stab

Stickad i 50 % bomull, 50 % akryl med förstärkningar på axlar och armbågar axelklaffar och fäste för namnbricka. Främst avsedd för att användas i stabstjänst till uniformssystem m/87.

- **Tröja 90** Enfärgad, grön, försedd med krage. Förslutning fram med blixtlås. Förlängt bakstycke och förlängd ärm med tumgrepp. Finns i två tjocklekar, 400 gr resp 600 gr.

- T-tröja**
 - **T-tröja, grön** Tillverkas i 100 % bomull
 - **T-tröja, mörkblå** Tillverkas i 100 % bomull, ingår i marinens långrese-
utrustning.
 - **T-tröja, vit** Tillverkas i 100 % bomull, ingår i marinens långrese-
utrustning.

- Tunika för gravida** Tunika av mörkblå eller stålgrå lättare väv. V-formad halsringning. Slejfar i sidorna för att reglera vidden. Fasta axelklaffar. Används tillsammans med långbyxa m/87 kv.

- Vaktkäppar**
 - **Vaktkäpp m/1793 för regementsbefäl utom major** Av trä, svart, 900 mm lång, 150 mm lång vit knapp och lika lång doppsko. Snodd, ca 500 mm lång, med två tofsar av svart silke.
 - **Vaktkäpp m/1793 för major** Av trä, svart, 670 mm lång, 75 mm lång vit knapp och lika lång doppsko. Snodd, ca 500 mm lång, med två tofsar av svart silke.

- Väst**
 - **Väst m/86 alt m/78, m/38** I mörkblått tyg av satin/drapétyp, stor rundad öppning med schalslag, enradig med fyra små uniformsknappar och två sidfickor, med eller utan bröstfickor. Västen kan även tillverkas i annan färg enligt HKV bestämmande.
 - **Väst m/86 alt m/78, m/38** I vit piké, stor rundad öppning med schalslag, enradig med fyra små uniformsknappar och två sidfickor, med eller utan bröstfickor. Knapparna får vara löstagbara.
 - **Väst i förbandets traditionsfärg** I av Högkvarteret fastställd färg, i övrigt lika med väst m/86. F n LG/inf-gul, LG/kav och I5-mellanblå, A9 samt f d I2 och f.d. I4-röd

- Ytterbyxor**
 - **Värmebyxor 90** Se kapitlet byxor.
 - **Sjöbyxor 93** Blå byxor med högt liv och hängslen, tillverkad i Gore-Tex, vattentäta och ånggenomsläppliga, ingår i sjöstridsdräktsystem 93.

- Ägiljetter**
 - **Stor ägiljett m/1816, m/30** Flätad i guld eller silver. Bärs med axelträns (M) eller valknop (FV) till uniformspersedel utan axelklaff.
 - **Liten ägiljett m/1889, m/30** I guld eller silver. Bärs med axelträns (M) eller valknop (FV) till uniformspersedel utan axelklaff.

- Ägiljett m/55

Flätad i guld eller silver. Bärs med axelträns (M) eller valknop (FV) till uniformspersedel utan axelklaff.

Ärmmatta

Av blått tyg, 90 mm bred och 110 mm hög med invävda gradbeteckningar.
För regements- och kompanibefäl försedd med en ca 5 mm bred invävd gul kant.

Vård av uniformsplagg

Bilaga 1. Vård av uniformsplagg

Allmänt

Kläder skall hållas hela och rena, skodon skall vara putsade och samtliga knappar isydda. Tjänstetecken som inte är försedda med särskild fastsättningsanordning skall sys fast på respektive uniformsplagg. Textillim eller häftapparat får inte användas.

Våta kläder skall inte rengöras förrän de har torkat.

Tvätt

Stridsuniformer

I fält och till sjöss kan det bli långt mellan tvättbyten, varför var och en då måste tvätta sina persedlar själv. Nedanstående tvättregler måste följas för att plaggen skall bevaras i fullgott skick.

Fältuniform 90 skall vattentvättas i upp till 60°. För att den skall bibehålla sina vattenavvisande egenskaper måste följande iakttas:

- Tvålfritt (=syntet) tvättmedel
- Inget sköljmedel
- Torktumling i hög temperatur (helst över 130°) eller pressning på rät-sidan (om så är möjligt).

Fältskjorta 90 och tröja 90 kan vattentvättas i upp till 60°.

Strumpor, vantar och andra ylleplagg vattentvättas i upp till 35° (hand-varmt) genom att krama dem. De får inte gnuggas eller vridas ur för då valkar de sig.

Underkläder kan vattentvättas i upp till 90°.

Uniformssystem m/87

Vapenrock (innerkavaj) och byxor bör kemtvättas minst två gånger per år. Byxorna skall pressas med strykjärn och fuktig duk.

Fläckar

Fläckar som inte kan borstas bort skall tas bort med ljummet vatten eller fläckurtagningsmedel.

Blod tas bort med kallt vatten.

Med hjälp av läskpapper/toalettpapper kan kåda och stearin tas bort genom uppvärmning.

Olja tvättas bort med nafta eller motsvarande.

Fläckar skall lösas upp – inte gnidas bort och ju tidigare de tas bort, desto lättare går det.

Skodon

Kängor och skor bör hållas utspända med skoblock, hopkramat tidningspapper, halm eller dylikt och torkar fortare om de hängs upp eller läggs på sidan.

Läderskodon kan aldrig göras helt vattentäta, men om de smörjs måttligt med läderolja eller vaxfett blir lädret mer motståndskraftigt mot väta.

Marschkängor 90 och Vinterkängor 90 bör tvättas med vatten vid dagens slut och därefter torkas av. Om kängorna blivit regn- eller snöblöta bör kängorna stoppas med hopknycklat tidningspapper vilket bör bytas ut efter ett tag. Kängorna skall torka sakta i rumstemperatur eller max 35°. Ställ dem inte i bastun eller intill kamin eller öppen eld!

Putsa med svart skokräm, som får torka någon minut innan kängorna blankas med skoborste och trasa.

Impregnera med ett tunt lager vaxfett, som också skall torka någon minut innan kängorna blankas med skoborste och putstrasa. Vid sträng kyla – inget fett!

Lågskor rengörs från lera och smuts med fuktig trasa (svamp). Putsa därefter med skokräm, som får torka någon minut innan skorna blankas med skoborste och trasa.

Övrigt

Sabel/stickert skall hållas torr och ren. Efter användning i regn/snö skall sabel/stickert och balja noga avtorkas och under minst ett dygn förvaras baljan separat med mynningen nedåt och med lufttillträde så att den hinner torka invändigt. Mässing skall vara putsad med mässingsputsmedel.

Knytning av slips och rosett (fluga)

Knytning av slips



1



2



3



4



5



6



7



8

Knytning av rosett (fluga)



1



2



3



4



5



6



7



8

Försvarsmaktens tjänstetecken

TJÄNSTETECKEN FÖR MILITÄR PERSONAL I UNIFORM m/87-SYSTEMET

Försvarsmaktsgemensamma tjänstetecken

Nationsmärke och extra nationsmärke

Nationsmärke m/94 (svensk flagga) av textil. Bärs av all personal på vänster ärm på vapenrock m/87 A, innerkavaj m/48, vapenrock m/87, vapenrock m/30 och jacka m/87 (A) samt bärs av utlandsstyrkan till förstärkningsplagg och skjorta. Nationsmärket får bäras på ylletröja m/87 och skjortor. Nationsmärket finns i två varianter.

Extra nationsmärke m/94 (båge med texten "SWEDEN") bärs av viss personal omedelbart under nationsmärket.



M7670-545000
M7670-546000

Försvarsmaktstecken

Försvarsmaktstecken i guldfärgad metall.

Bär på båda kragsnibbarna (m/87A) alt på höger bröstficka (motsv).



M7673-3432000

Kunglig persons namnchiffer

Tecknen i guld- och silverfärgad metall. Bärs på båda axelklaffarna (axelklaffshylsorna) i armén och på höger bröstficka (motsv) av övriga.



M7675-207000

M7675-202000
M7675-201000

m/74
HM Konungen

HKH Hertigens
av Halland

Tjänstgöringstecken

Tecknen i guldfärgad metall eller av textil. Bärs på höger bröstficka (motsv).

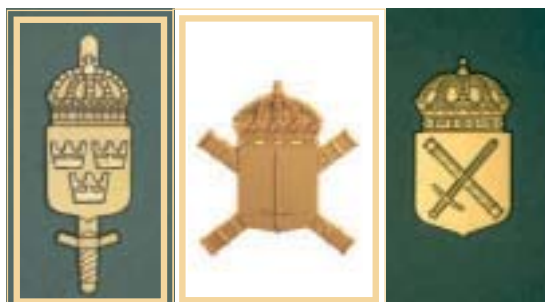

m/91 Försvarsmakten M7673-431000	m/02 Högkvarteret M7673-431100	m/01 Operativa insatsledningen M7673-370000
--	--------------------------------------	--



m/59-94 Rikshemvärns- avdelningen M7673-351000	m/60 Armé- taktiskt kommando M7673-290000	m/87 Marin- taktiskt kommando M7673-486000	m/86 Flyg- taktiskt kommando M7673-192000	m/95 Försvarets krigs- spelcentrum M7673-365000	m/93 Södra militär- distriktet M7673-426000	m/91 Mellersta militärdistriktet M7673-450000	m/93 Norra militärdistriktet M7673-427000
---	---	--	---	--	--	--	--



m/93 Gotlands militärdistrikt M7673-425000	m/01 Sydkustens marinbas M7673-345100	m/01 Ostkustens marinbas M7673-345200	m/00-02 FMLOG	m/00 Försvarsmaktens helikopter- flottilj M7675-211000	m/90 Militärhög- skolan (H, K och Ö) —	m/00 Markstrids- skolan M7673-369000	m/92 Arméns tekniska skola M7673-449000
---	--	--	------------------	--	--	---	--



m/59-94 Hemvärnets stridsskola	m/00 Försvarsmaktens Halmstadskolor	m/01 Amfibie- stridsskolan	m/92 Totalförsvarets ammunitions- och minröjnings- centrum	m/94 Totalförsvarets skydds- centrum	m/93 Försvars- maktens centrum för internationell verksamhet	m/99 Försvars- maktens underrättelse- och säkerhets- centrum
M7673-432000	M7673-368000	M7673-353000	M7673-446000	M7673-459000	M7673-441000	M7673-367000



m/01 Försvarsmaktens Rekryterings- centrum	m/94 Försvarsmaktens Sjukvårds- centrum	m/93 Försvarsmusik- centrum
M7673-344200	M7673-352000	M7673-424000



Utlandsstyrkan
M7670-544100



FN-tjänst
M7673-381010



IFOR-tjänst
-

Tjänstgöringstecken för myndigheter utanför Försvarsmakten

Tecknen i guldfärgad metall. Bärs på höger bröstficka (motsv).



m/91 Försvars- departementet	m/98 Försvars- högskolan	m/92 Fortifika- tionsverket	m/92 Försvarets materielverk	m/94 Pliktverket
-	-	M7673-434000	M7673-487000	-

Utbildningstecken

Vidareutbildningstecken

Tecknen i guldfärgad metall. Bärs på vänster bröstficka (motsv).



m/39-60 Högre stabs-
utbildning vid fd MHS

M7673-256000

m/00 Godkänt
fackprogram vid FHS

M7678-151000

m/60
Fortifikationsutbild-
ning. På svart
konturskuren matta
M7673-266000

m/69
Förvaltningsut-
bildning. På röd
konturskuren matta
M7673-421000

Specialutbildningstecken

Bärs ovanför höger bröstficka (motsv) eller på vänster bröstficka (motsv)



m/51-60
för fallskärmsjägare

M7678-133000

m/51-60-94 för fall-
skärmsjägare
på konturskuren
vinröd matta

M7678-133000
M7676-648000

m/52-93
för militärpolis

M7678-143000

m/95
för ammunitions-
röjare

M7678-149000

m/99
för dykare

M7678-157400



m/99
för und-/säkpersonal
på konturskuren
svart matta

M7678-157500



m/02
för telekrigs-
utbildning

M7678-157900



m/99
för överlevnads-
utbildning

M7678-155000



m/39-99
för informatörer/
press- och informa-
tionspersonal

M7678-391100



m/02
för SSG

M7678-157800



m/00
för försvarsmakts-
helikopterförare

M7678-384000
M7678-385000



m/60
för fd arméflygare
(numrerade)

M7678-154000



m/86
för musiker i
Hv-musikkår

M7678-372000

Facktecken

Tecknen i guldfärgad metall. Bärs på båda kragsnibbarna (S) och på båda axelklaffarna (L) i armén alternativt på vänster bröstficka (motsv).

Litet tecken (utom eklövsemlen) bärs även på båda axelklaffarna (A).



m/39-86
Eklövsemlen för
generalsperson
(a och amf)

M7673-242200 v
M7673-242100 h



m/39-60
Chefsgrupps-
tecknen (g)

M7673-255000 L
M7673-256000 S



m/39-01
Försvarmakts-
ingenjör. På
lila konturskuren
matta

M7678-374100 L
M7678-374200 S



m/60
Försvarläkare.
På röd
konturskuren
matta. Finns
även spegelvänt

M7673-252200 S,v
M7673-252100 S,h

m/53-60
Försvarsveterinär.
På blå
konturskuren
matta.

M7673-254100 S
M7673-254200 L

m/43-83
Försvarstand-
läkare.
På röd kontur-
skuren matta.
Finns även
spegelvänt

M7673-253200 S,v
M7673-253100 S,h
M7673-253400 L,v
M7673-253300 L,h

m/43-60
Försvarsapotekare.
På röd
konturskuren
matta. Finns
även spegelvänt

M7673-251200 S,v
M7673-251100 S,h
M7673-251400 L,v
M7673-231300 L,h

m/94
Hälsoskydds-
inspektör. På
blå oval matta.
Finns även
spegelvänt.

M7678-141000 v
M7678-141500 h

m/94
Sjuksköterska.
På röd oval
matta. Finns
även spegelvänt

M7678-142000 v
M7678-142500 h

Skoltecken

Tecknet i guldfärgad metall. och i guldbrodyr (M). Bärs på båda ärmarna.



m/39-60
Kadettkrona
M7673-507000



m/48
Kadettkrona
M7673-501000

Frivilligtecken

Tecknen i blåfärgad textil eller metall med respektive emblem i guld. Bärs på höger bröstficka (motsv).



m/46
Övrigt
driftvärn

M7673-141000

m/46
Byggnads-
och reparationsbered-
skapen

M7673-112000

m/46
Järnvägarna

M7673-120000

m/46
Kraft-
företag

M7673-116000

m/46
Luftfarts-
verket

M7673-117000

m/46
Sjöfarts-
verket

M7673-131000

m/46
Vägverket

M7673-123000

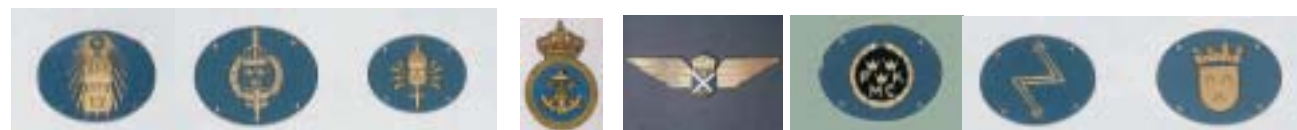

m/46
Fortifika-
tionsverket

M7673-132000

m/46
Försvarets
materielverk

M7673-133000

m/46
Försvarets
radioanstalt

M7673-139000



m/01
Sjövärns-
kåren

-



m/99
Frivilliga
flygkåren

-



m/46
Frivilliga
motorcykel-
kåren

M7673-143000



m/46
Sveriges
radioorga-
nisationen

M7673-135000



m/46
Riksförbundet
kvinnliga
bilkårens
riksförbund

M7673-126000



m/46
Riksförbundet
Sveriges
lottakårer

M7673-127000

m/46
Svenska
brukshund-
klubben

M7673-142100

m/46
Övriga fri-
villiga riks-
förbund

M7673-130000



Exempel på frivilligtecken i textil



Röda Korsets tjänstemärke av guld- respektive brons metall eller av textil.



Föreningsmärken

Godkända föreningsmärken får bäras på höger bröstficka (motsv) istället för frivilligtecken. FBU-tecken bärs även på båda kragsnibbarna av FBU-musikkår.



Sveriges kvinnliga
bilkårens
riksförbund
M7673-214000

Riksförbundet
Sveriges
lottakårer
M7673-20800

m/52 FBU-tecken
M7673-329000

m/94 Frivilliga
radioorganisa-
tionen
-

Yrkestecken

Tecknen (st) i guldfärgad metall. Bärs på båda kragsnibbarna (m/87A) alt på vänster bröstficka (motsv).



m/60 Vpl läkare. Finns även spegel- vänt	m/53-60 Vpl veterinär.	m/43-83 Vpl tandläkare. Finns även spegel- vänt	m/43-60 Vpl apotekare. Finns även spegel- vänt	m/94 Vpl sjuksköter- ska, Finns även spegelvänt	m/52-60 Försvares- musiker, avtalsmusiker	m/39-02 Fältartist
M7673-252200 S,v M7673-252100 S,h	M7673-254100 S M7673-254200 L	M7673-253200 S,v M7673-253100 S,h M7673-253400 L,v M7673-253300 L,h	M7673-251200 S,v M7673-251100 S,h M7673-251400 L,v M7673-231300 L,h	M7678-142000 v M7678-142500 h	M7673-156000 S	M7678-319400



m/87 Hemvärns- och frivilligmusiker	m/87 Hemvärns- och frivilligmusiker vid LG och Liv- grenadjärgruppen	m/52-60 Själavårds- personal	m/52-60 Själavårds- personal vid LG och T 2	m/02 Själavårds- chefspersonal	m/39-94 FM-jurist/ auditör	m/94 Folkrättslig rådgivare
M7673-2950100 S	M7673-151000 S	M7673-292500 S M7673-292000 L	M7673-292000 S M7673-291000 L	-	M7678-146000	M7678-145000

Yrkesband

Yrkesband bärs på axelklaffar/axelklaffshylsor till samtliga liv- och förstärkningsplagg samt till skjorta i m/87-systemet.

Färg	Yrkesband	Befattningsområde/-släkt
Lila	Band m/60	U Teknisk tjänst
Röd	Band m/60	V Hälsa- och sjukvårdstjänst
Grön	Band m/60	YE Vädertjänst
Silver	4 mm galon m/1865	- Juridisk tjänst
Vit	Band m/96	Y Övrig tjänst

M1015-704007
M1015-701007
M1015-701107
M7676-211000
M1015-705007



Särskilda tjänsteställningstecken och nivåtecken

Särskilda tjänsteställningstecken i guld och silverfärgad metall för viss självårdspersonal samt för musikchef/musikkårchef vid avtals- och FBU-/frivilligmusikkår samt vid vissa hemvärnsmusikkårer (hel krans).



M7673-171100



M7673-172000

Särskilt tjänsteställningstecken för 1.musiker vid FBU-/frivilligmusikkår samt vid vissa hemvärnsmusikkårer (halv krans).



M7673-173000



M7673-174000

Nivåtecken bestående av en guldfärgad 11,6 mm galon m/51 visar officers tjänsteställning.

Tecknen bärs på båda axelklaffarna (axelklaffshylsorna (m/87A, m/87) alt på båda ärmarna (m/48, m/30).

Lyra L, g M7673-154000
Lyra L, s M7673-155000



Exempel på sammanställning av armétecken, nivåtecken och särskilda tjänsteställningstecken

Tecken på huvudbonad

Baskertecken

Baskertecken i guldfärgad metall bärs på basker av personal som är utrustad med basker.

Baskertecken på basker som används i internationell tjänst (FN, OSSE) bärs enligt respektive internationell organisations bestämmelser.



m/99 Helikopterflottiljen,

M7675-125000



m/90 Anställd personal inom Försvarsmusiken

M7675-118000



m/02 SkyddC



m/99 FMUndSäkC
M7673-367000



FN-Baskermärke
M7675-121000

Fackknapp

Knappen förekommer endast som liten (för axelklaff) och är tillverkad av guld- eller silverfärgad metall.



m/1751 Fortifikationsofficer

M7670-411530 M7670-411540

Galoner

Galon m/02 av guldtråd i bredderna 6,3 och 12,7 mm.

Galon m/51 av guldtråd i bredderna 8 mm, 11 mm, 16 mm, 23 mm, 30 mm och 45 mm.

Galon m/51 av silvertråd i bredden 11 mm.

Galon m/1845 av silvertråd i bredden 35 mm.

Mössgalon m/60 av guldtråd i bredden 10 mm.

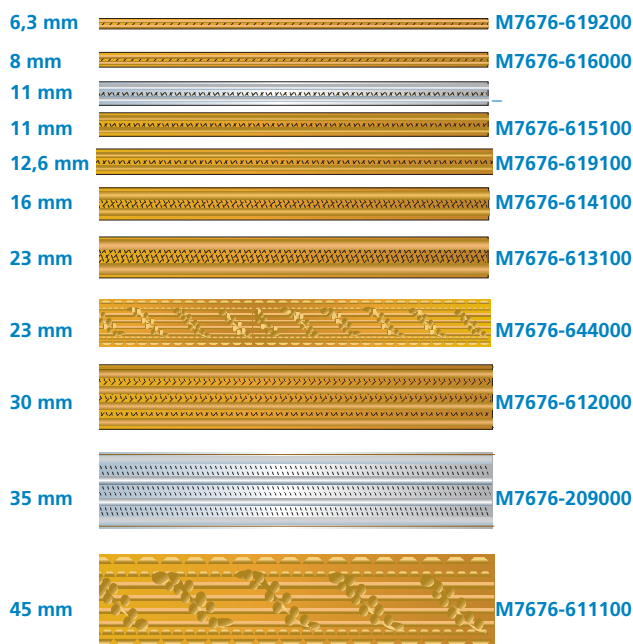

Övriga tjänstetecken

Bärs enligt bestämmelserna för utmärkelser i bil 4. Får även bäras på fältjacka (motsv) ovanför namnbandet enligt förbandschefs (motsv) bestämmande.



Soldatprovsmärke
tillverkas med aktuellt
årtal



Årtalsmärke för
soldatprovsmärke



Officersprovsmärke
Tillverkas med
aktuellt årtal



Hemvärnets
kontraktsmärke

Tecken för ungdom

Texten "Ungdom" i svart på rektangulär gul platt av textil med svart kant. Bärs ovanför vänster bröstficka (motsv).

Föreningsmärken (sid 251) bärs på vänster ärm under nationsmärke m/94.



Ungdomstecken
M7673-144000



Exempel på föreningstecken

-

Arméns tjänstetecken

Gradbeteckning

Generalsperson bär som gradbeteckning på axelklaffar (axelklaffshylsor) en – fyra stjärnor m/1860 i gulddbrodyr. Generallöjtnant, generalmajor och brigadgeneral bär även chefsgruppsemlen m/39-60, litet av guldfärgad metall.

Centrumavståndet mellan stjärnorna skall vara 27 mm. Mellan stjärna och chefsgruppsemlen skall avståndet vara 5 mm.

Axelklaffarna/axelklaffshylsorna täcks av en 45 mm galon m/51 (se sid 252).

Tecknen nedan finns i guld- och silverfärgad metall.

Överste 1.gr bär på axelklaffar (axelklaffshylsor) gradbeteckning

- krona m/60
- 4 stjärnor m/39-01

Centrumavståndet mellan stjärnorna skall vara 18 mm. Mellan krona och stjärna skall avståndet vara 3 mm. Yttersta stjärnan skall vara 10 mm från axelklaffssömmen.

Överste - major bär på axelklaffar (axelklaffshylsor) gradbeteckning

- krona m/60
- tre - 1 stjärna m/39-01

samt förbandstecken (motsv).

Centrumavståndet mellan stjärnorna skall vara 18 mm. Mellan krona och stjärna skall avståndet vara 3 mm. Mellan stjärna och förbandstecken (motsv) 5 mm.

Kapten - fänrik bär på axelklaffar (axelklaffshylsor) gradbeteckning

- tre till en stjärna m/39-01
- samt förbandstecken (motsv).

Centrumavståndet mellan stjärnorna skall vara 18 mm. Mellan stjärna och förbandstecken (motsv) 5 mm.



Stjärna m/1860

M7670-106000



Chfsgruppsemlen
m/39-60 (I)

M7670-255000

M7673-109000



Krona m/60
M7673-110000

M7670-107100



Stjärna m/39-01
M7670-108100

Fanjunkare - sergeant bär på axelklaffar (axelklaffshylsor) gradbeteckning
 - två till en stjärnknapp m/60
 samt förbandstecken (motsv).
 Centrumavståndet mellan stjärnknappar skall vara 18 mm. Mellan stjärnknapp och förbandstecken m/60 5 mm.

Överfurir - korpral bär på axelklaffar (axelklaffshylsor) gradbeteckning
 - stolpe m/39-60
 samt förbandstecken (motsv).
 Avståndet mellan stolpar skall vara 4 mm och mellan stolpar och förbandstecken 5 mm.

Skolgrad

Yrkesofficersaspirant (kadett) bär på axelklaffar (axelklaffshylsor) under militärhögskolans (MHS) första utbildningsår två vinklar och under det andra året tre vinklar av guld- eller silverfärgad metall samt förbandstecken (mot-svarande).

Reservofficersaspirant (kadett) bär på axelklaffar (axelklaffshylsor) under reservofficersprogrammet på MHS två vinklar av guld- eller silverfärgad metall samt förbandstecken (mot-svarande).

Mellan vinkel och förbandstecken skall avståndet vara 5 mm och mellan vinklar 4 mm.

Gradbeteckning på m/ä axelklaff

Gradbeteckning m/60 i samma färg som axelklaffens beläggningsnören bärs på m/ä-axelklaff på mässjaka.

Försvargrenstecken (armétecken)

Armétecken m/60 i guld- eller silverfärgad metall, litet, bärs på båda axelklaffarna (axelklaffshylsorna) alternativt på höger bröstficka (mot-svarande).

M7670-135000

Stjärnknapp m/60
M7670-136000

M7670-147000

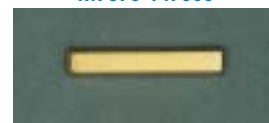
Stolpe m/39-60
M7670-148000

M7670-157000



M7670-158000

Vinkel m/39-60



Löjtnant (exempel)



M7673-389000 L

M7673-290000 S
M7673-289000 L

Truppslagstecken

Tecknen i guld och/eller silverfärgad metall. Bärs på båda kragsnibbarna.



Infanteritecken m/60
(g+s)

M7673-257000

M7673-258000

Kavalleritecken m/60
(g+s)

M7673-259000

M7673-260000

Pansartecken m/60
(även spegelvänt)
(g)

M7673-296000 v
M7673-297000 h



Artilleritecken m/39-60
(g)

M7673-263000

Luftvärnsstecken m/60
På röd kragsspegel
(g)

M7673-264000

M7676-651000

Ingenjörstecken m/60
På svart kragsspegel
(g)

M7673-268000

M7676-652000

m/60 Signaltrupperna,
stort, (även spegel-
vänt) på grön
kragsspegel (g)

M7673-274100 v
M7673-274200 h
M7676-653000

m/60 Trängtrupperna,
stort, på blå
kragsspegel (s)

M7673-275000

M7676-654000



Arméflygtecken m/60
(även spegelvänt) (g)
Armépersonal vi
Helikopterflottiljen
M7673-178000 v
M7673-177000 h



m/60 Arméns tekniska
officerare
På rund lila matta
(g+s)

M7673-271100

M7673-271110



Hemvärnsstecken m/39-60
Hemvärnets personal
(g+s)

M7673-202200

M7673-202210

Förbandstecken

Tecknen i guld- och/eller silverfärgad metall. Bärs på båda axelklaffarna (axelklaffshylsorna). Tecknen kan även användas som tjänstgöringstecken.



m/74
LG (s)

M7675-207000

m/60
I 5 (även spe-
gelvänt) (g+s)

M7675-142100 v
M7675-142200 h

m/02
Norrlands träng-
bat (spegel-
vänt) (s)

M7675-142300 v
M7675-142400 h

m/60
I 19 (även spe-
gelvänt) (g)

M7675-154100 v
M7675-154200 h

m/51-60
K 3 (g)

M7675-139000

m/53-60
FJS (g)

M7675-164000

m/60
K 4 (g)

M7675-161000



m/60
P 4 (även spe-
gelvänt) (g)

M7675-157100 v
M7675-157200 h

m/60
P 7 (även spe-
gelvänt) (g)

M7675-144100 v
M7675-144200 h

m/60
P 10 (även spe-
gelvänt) (g)

M7675-145100 v
M7675-145200 h

m/60
P 18 (även spe-
gelvänt) (g)

M7675-153100 v
M7675-153200 h

m/39-60
A 9 (g) på röd
konturskuren
matta

M7675-262000
M7676-645000

m/39-60
Lv 6 (g) på gul
konturskuren
matta

M7675-264000
M7676-236000

m/94
Ing 2 (även spe-
gelvänt) (g)

M7675-189500 v
M7675-189000 h



m/39-60
S 1
(g)

M7675-158000



m/94
T 2, även spegelvänt
(s)
spegelvänt) (g)

M7675-187500 v
M7675-187000 h

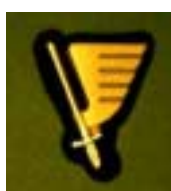

m/60
Norrlands helikopter-
skvadron (även
gelvänt) (g) på
på blå konturskuren
matta

M7675-117200 v
M7675-117300 h

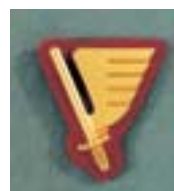

m/01
2.helikopterba-
taljon (även spe-
vänt) (g) på
röd konturskuren
matta

M7675-213200 v
M7675-213100 h



m/60
4.helikopterba-
ataljon (även spe-
vänt) (g) på
gul konturskuren
matta

M7675-117400
M7676-117500

Förbandstecken för hemvärnnet m fl

Tecknen i guld- och/eller silverfärgad metall. Bärs på båda axelklaffarna (axelklaffshylsorna) av hemvärnets personal samt får användas av f.d. officer vid resp nedlagt regemente. Tecknen skall även användas som tjänstgöringstecken av personal tjänstgörande vid respektive militärdistriktsenhet.



m/60 Hv i Södra skånska gruppen (även spegelvänt) (g) M7675-144100 v M7675-144200 h	m/60 Hv i Skånska dragongruppen (g) M7675-175000	m/92 Hv i Blekinge- gruppen (g) M7675-132000	m/60 Hv i Hallands- gruppen (även spegelvänt) (g) M7675-151100 v M7675-151200 h	m/60 Hv i Kronobergs- gruppen (även spegelvänt) (g) M7675-146100 v M7675-146200 h	m/60-01 Hv i Kalmargruppen (även spegelvänt) (g) på röd konturskuren matta M7675-146100 v M7676-146200 h M7676-650200 v M7676-650100 h
---	--	--	--	--	--



m/60 Hv i Norra Små- landsgruppen (g) M7675-147000	m/60 Hv i Älvsborgs- gruppen (även spegelvänt) (g) M7675-150100 v M7675-150200 h	m/95 Hv i Göteborgs- gruppen (även spe- gelvänt) (g) på gul konturskuren matta M7675-150100 v M7675-150200 h M7676-649100 v M7676-649200 h	m/60 Hv i Skaraborgs- gruppen (även spegelvänt) (g) M7675-157100 v M7675-157200 h	m/60 Hv i Bohuslän (g) M7675-152000	m/60-01 Hv i Dalsland (även spegelvänt) (g) på röd kontur- skuren matta M7675-150100 v M7675-150200 h M7676-214200 v M7676-214100 h
--	---	--	--	--	---



m/60 Hv i Livgrenadjär- gruppen (s) M7675-141000	m/60-02 Hv i Södertörns- gruppen (g) på röd konturskuren matta M7675-145100 v M7675-145200 h	m/60 Hv i Livregementets grenadjärgrupp (g) M7675-139000	m/60 Hv i Söderman- landsgruppen (även spegelvänt) (g) M7675-145100 v M7675-145200 h	m/60 Hv i Värmlands- gruppen (även spegelvänt) (g) M7675-140100 v M7675-140200 h	m/74 Hv i Livgardes- gruppen (s) M7675-207000
--	---	--	---	---	---



m/92 Hv i Västman- landsgruppen (g) M7675-180000	m/60 Hv i Upplands- gruppen (g) M7675-158000	m/60 Hv i Dalregements- gruppen (g) M7675-148000	m/60 Hv i Gävleborgs- gruppen (även spegelvänt) (g) M7675-149100 v M7675-149200 h	m/92 Hv i Härnö- sandsgruppen (g) M7675-135000	m/60 Hv i Jämtlands- gruppen (även spegelvänt) (g) M7675-142100 v M7675-142200 h
--	--	--	--	--	---



m/60 Hv i Västernorrlandsgruppen (g)	m/60 Hv i Västerbottensgruppen (även spegelvänt) (g)	m/60 Hv i Norrbottensgruppen (även spegelvänt) (g)	m/94 Hv i Norrbottensgränsjägargruppen (även spegelvänt) (g)	m/60 Hv i Lapplandsjägargruppen (även spegelvänt) (g)	m/60 Hv i Gotlandsgruppen (även spegelvänt) (g)
M7675-156000	M7675-155000	M7675-154100 v M7675-154200 h	M7675-181000 v M7675-182000 h	M7675-162000 v M7675-163000 h	M7675-153100 v M7675-153200 h

Facktecken

Medicinalofficer i armén bär litet facktecken m/60 på rött respektive blått konturskuret underlag av kläde på båda axelklaffarna (axelklaffshylsorna).

Försvarsmaktsingenjör i armén bär litet facktecken m/39-01 på lila konturskuret underlag av kläde på båda axelklaffarna (axelklaffshylsorna).

Värnpliktig musiker bär som facktecken lyra m/52-60. Tecknet tillverkas av silverfärgad metall, stort och litet. Stort tecken bärs på båda kragsnibbarna och litet på båda axelklaffarna (axelklaffshylsorna).



Försvarsveterinär



Försvarsmaktsingenjör (A)

Personalkårstecken

Officer vid Väg- och vattenbyggnadskåren (VVK) bär personalkårstecken m/60. Tecknet tillverkas av guldfärgad metall, stort och litet. Stort tecken bärs på svart kragspiegel på båda kragsnibbarna och litet på båda axelklaffarna (axelklaffshylsorna).



VVK m/60
M7673-285000 S
M7673-284000 L

Utmärkelsetecken

Tjänsteårstecken för hemvärnet och veteranmärke

Bärs ovanför vänster bröstficka (motsv) efter ev andra utmärkelsetecken enligt bilaga 4.



m/43, 5 år (s)

m/50, 10 år (g)

m/55, 15 år (g)
finns även för
20 och 25 år

m/75, 30 år (g)
finns även för
35, 40, 45, 50, 55
och 60 år

Veteranmärke

Tecken på huvudbonad

Mössmärken skärmmössa m/87 A och m/86

Mössmärke m/60 för general - fänrik:

- guldfärgad metall med knapp m/1865
- guldfärgad metall med knapp m/1865 och med halmkokard (K3, hvbefäl i Livregementets grenadjärgrupp)
- silverfärgad metall med knapp m/1865 (LG/inf, T 2, Norrlands trängbat, hvbefäl i Livgardesgruppen och i Livgrenadjärgruppen)
- silverfärgad metall med knapp m/1865 och med halmkokard (LG/kav)

Mössmärken enligt ovan bärs även av befäl med officers tjänsteställning.

Mössmärke m/60 för fanjunkare, sergeant och kadett:

- guldfärgad metall med knapp m/1865-1960
- guldfärgad metall med knapp m/1865-1960 och med halmkokard (K3, hvbefäl i Livregementets grenadjärgrupp)
- silverfärgad metall med knapp m/1865-1960 (LG/inf, T 2, Norrlands trängbat, hvbefäl i Livgardesgruppen och i Livgrenadjärgruppen)
- silverfärgad metall med knapp m/1865-1960 och med halmkokard (LG/kav).

Mössmärke m/60 för överfurir - korpral och meniga (endast musiker):

- guldfärgad metall med knapp m/39-60 stor i guldfärg.

M7671-151010, M7671-157010



M7671-151020, M7671-157020

M7671-152010, M7671-158010



M7671-152020, M7671-158020



M7671-153010

Mössmärke till vintermössa m/87 A sammansätts av nedanstående tecken

Generalsperson; Kokard m/1865-1960 och knapp m/1865 för generalsperson, regements- och kompanibefäl samt mellan dessa, två jämnlöpande 10 mm mössgaloner m/60 i guldbrodyr med 2 mm mellanrum.

Överste 1.gr - fänrik; Kokard m/1865-1960 och knapp m/1865 för generalsperson, regements- och kompanibefäl samt mellan dessa, två jämnlöpande 5 mm mössgaloner m/60 av metall med 2 mm mellanrum.

Fanjunkare, sergeant och kadett; Kokard m/1865-1960 och knapp m/1865-1960 för plutonsbefäl samt mellan dessa, två jämnlöpande 5 mm mössgaloner m/60 av metall med 2 mm mellanrum.

Överfurir - furir; Kokard m/1865-1960 och knapp m/39-60, stor i guldfärg samt mellan dessa, två jämnlöpande 5 mm mössgaloner m/60 av metall med 2 mm mellanrum.

10 mm mössgaloner m/60 av silverfärgad metall bärs av personal vid LG, T 2, Norrlands trängbataljon samt av hemvärnsbefäl i Livgardesgruppen och i Livgrenadjärgruppen.

Övrig personal – Värnpliktig personal, hemvärnspersonal samt avtalspersonal (meniga och korpraler) samt personal vid förband tillhörande utlandsstyrkan (utom befäl enligt ovan) bär nationalitetmärke m/41 och knapp m/39-60, medelstor i guldfärg. Avståndet mellan nationalitetmärkets mittpunkt och knapp m/39-60 mittpunkt är omkring 35 mm.



M7671-179000

M7676-243000

M7670-215000



M7671-179000

M7676-242000 (g),
M7676-245000 (s)

M7670-215000



M7671-179000

M7676-242000 (g),
M7676-245000 (s)

M7670-401000



M7671-179000

M7676-242000 (g),
M7676-245000 (s)

M7670-405000



M7670-242000

M7670-402300

Halmkokard

Halmkokard m/1865 bärs runt mössknapp på vintermössa till uniform för LG/kav, K 3 samt hv i Livregementets grenadjärgrupp.

Baskertecken

Baskertecken i guld- eller silverfärgad metall bärs på basker.



M7671-203000



m/02 Generals-
personer (g)
M7675-126000



m/02 LG/Inf (s)
M7675-208000



m/96 LG/Kav (s)
M7675-124000



m/78 K 3 (g)
M7675-120100



m/53-60 FJS (g)
M7675-116000



m/60 K 4 (g)
M7675-114000

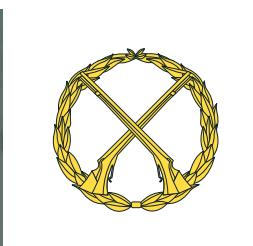

m/02 Inf (g)
M7675-



m/60 P (g)
M7675-113000

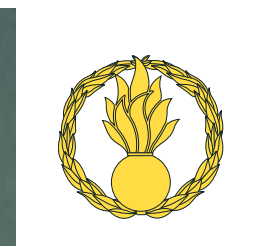

m/02 Art (g)
M7675-



m/02 Lv
M7675-



m/02 Ing (g)
M7675-



m/02 Sign (g)
M7675-



m/02 Träng (s)
M7675-



m/60 Lapplands
jägargrupp (g)
M7675-115000



m/94 Norrbottens
gränsjägargrupp (g)
-



m02/ Armétecken
(g)
M7675-



m/02 Hemvärnet
(g + s)
M7675-127000



m/90 Vpl personal inom
Försvarmusiken (s)
M7675-118500

Knappar och spännen

Samtliga knappar förekommer som stor (bottnad och obottnad) och liten utom nedan angivna. Knapparna är tillverkade av guld- och/eller silverfärgad metall. Förbands-, truppslags-, fack- och personalkårsknappar samt knapp för viss personal bärs av officer, befäl med officers tjänsteställning och kadett.

Förbands- och truppslagsknappar



m/1779 LG/inf, Hvbefäl i Livgardesgruppen och i Livgrenadjär- gruppen (s)	m/1813 Hvbefäl i Värmlands- gruppen (g)	m/1779 Hvbefäl i Livregementets grenadjärgrupp (g)	m/1779 I 5, K 4, Hvbefäl i Jämtlands- gruppen (g)	m/1779 Hvbefäl i Kronobergs- gruppen (g)	m/1779 Hvbefäl i Norra Smålands- gruppen och Kalmargruppen (g)	m/1754 Hvbefäl i Dalregements- gruppen (g)
M7670-415010 SB M7670-416010 SOB M7670-414010 L	M7670-412020 SB M7670-413020 SOB M7670-411020 L	M7670-412030 SB M7670-413030 SOB M7670-411030 L	M7670-412050 SB M7670-413050 SOB M7670-411050 L	M7670-412110 SB M7670-413110 SOB M7670-411110 L	M7670-412120 SB M7670-413120 SOB M7670-411120 L	M7670-412130 SB M7670-413130 SOB M7670-411130 L

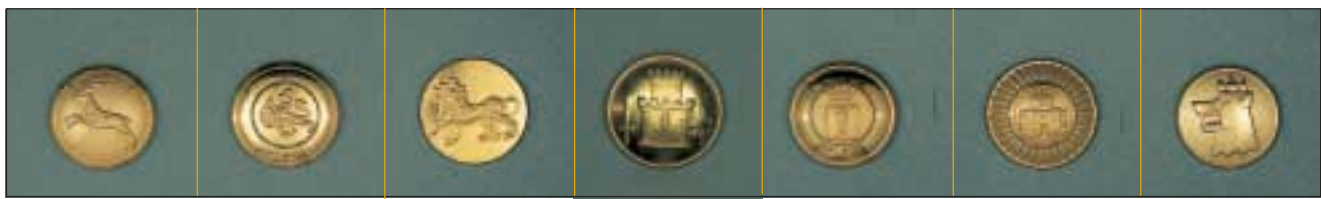

m/1779 Hvbefäl i Gävleborgs- gruppen (g)	m/1802 Hvbefäl i Älvs- borgs- och Göte- borgsgrupperna (g)	m/1801 Hvbefäl i Hallands- gruppen (g)	m/1893 Hvbefäl i Bohus/Dals- gruppen (g)	m/1841-1906 Hvbefäl i Västerbottens- gruppen (g)	m/1893 Hvbefäl i Västernorrlands- gruppen (g)	m/82 Hvbefäl i Lapplands jägargrupp (g)
m/1806 M7670-412140 SB M7670-413140 SOB M7670-41114 L	m/1845 M7670-412150 SB M7670-413150 SOB M7670-411150 L	m/1796 M7670-412160 S M7670-411160 L	m/1832 M7670-412170 SB M7670-413170 SOB M7670-411170 L	m/1854 M7670-412200 SB M7670-413200 SOB M7670-411200 L	m/1779-1906 M7670-412210 SB M7670-413210 SOB M7670-411210 L	m/1845-1906 M7670-413220 S M7670-411220 L



Hvbefäl i Västmanlands- gruppen (g)	LG/kav (s)	K 3, FJS (g)	Hvbefäl i Skånska dragongruppen, endast stor knapp (g)	Hvbefäl i Skånska dragongruppen endast liten knapp (g)	P4, Hvbefäl i Skaraborgs- gruppen (g)	P7, Hvbefäl i Södra Skånska gruppen (g)
M7670-419100 S M7670-419200 L	M7670-415410 SB M7670-416410 SOB M7670-414410 L	M7670-412430 SB M7670-413430 SOB M7670-411430 L	M7670-412060 SB M7670-413060 SOB M7670-411060 L	M7670-411320 L	M7670-412340 SB M7670-413340 SOB M7670-411340 L	M7670-412070SB M7670-413070 SOB M7670-411070 L



m/1779
P 10, Hvbefäl i
Södermanlands-
gruppen (g)

M7670-412100 SB
M7670-413100 SOB
M7670-411100 L

m/1815
P 18, Hvbefäl i
Gotlands-
gruppen

M7670-412180 SB
M7670-413180 SOB
M7670-411190 L

m/1779
I 19, Hv i Norr-
bottensgruppen,
Norrbottnens gräns-
jägarbataljon (g)

M7670-412190 SB
M7670-413190 SOB
M7670-411190 L

m/55
Norrlands pansar-
bataljon (g)

M7670-412350 SB
M7670-413350 SOB
M7670-411350 L

m/1793
Hvbefäl i Upplands-
gruppen (g),
S 1 (endast liten)

M7670-413810 S
M7670-411810 L

m/före 1779
A 9, Lv 6, Norrlands
artilleribataljon,
Norrlands luftvärns-
bataljon (g)

M7670-412510 SB
M7670-413510 SOB
M7670-411510 L



m/1751
Ing 2, S 1, Norrlands
ingenjörbataljon,
Norrlands signal-
bataljon (g)

M7670-412710 SB
M7670-413710 SOB
M7670-411710 L



m/1891
T 2, Norrlands
trångbataljon (s)

M7670-415910 SB
M7670-416910 SOB
M7670-414910 L



m/94
Arméofficer vid Helikopter-
flottillen, Norrlands helikopter-
skvadron, 2.hkpbat,
3.hkpbat (g)

M7670-417000 S
M7670-418000 L



m/60
Försvarsmaktsingenjör (A)
Arméns tekniska officerare
(g+s)

M7670-412580 S
M7670-411580 L

M7670-412570 S
M7670-411570 L

Fackknappar



m/1767
Generalsperson
utom generalläkaren,
FM chefsgrupp
(g)

M7670-412005 SB
M7670-413005 SOB
M7670-411005 L



m/1817
Läkare A
(g)

M7670-412590 SB
M7670-413590 SOB
M7670-411590 L

m/1876
Veterinär A
(g)

M7670-412610 SB
M7670-413610 SOB
M7670-411610 L

m/60
Tandläkare A
(g)

M7670-412620 S
M7670-411620 L

m/30
Apotekare,
hälsoskyddsinspektör
sjuksköterska,
själavårdspersonal A (g)

M7670-302500 S
M7670-305000 L lö
M7670-306000 L vö

Personalkårsknapp

m/1852



Väg- och
vattenbyggnads-
kåren (VVK) (g)

M7670-412650 SB
M7670-413650 SOB
M7670-411650 L

Knappar för övrig militär samt tjänstepliktig personal

Knapparna förekommer i två storlekar.

Modellår Förband

m/39-60 LG, T 2; Norrlands trängkår samt hv i Livgardesgruppen, Livgrenadjärgruppen (s).

m/39-60 Samtliga utom ovan angivna (g).



M7670-409000 S
M7670-416000 L



M7670-404500 S
M7670-402000 L

Spännen

Spänne m/43-86 bärs till rundskuren kappa m/86.

Till mässdräkt bär befäl vid LG, T2 och Norrlands trängbataljon spänne i silverfärg. Spännen till mässdräkter i övrigt tillverkas i guldfärg.

Spänne till paradskärp m/60 tillverkas av guldfärgad metall.



M7390-990039

Marinens tjänstetecken

Gradbeteckning

Avståndet mellan galoner skall vara 6 mm både på ärm och på axelklaffshylsa.

För kadett är avståndet 5 mm på ärm och 4 mm på axelklaffshylsa.

För gruppbefäl är avståndet mellan strecken 4 mm både på ärm och på axelklaffshylsa.

Avståndet från ärmens nederkant till översta galonens underkant skall för flaggman, kadett och gruppbefäl vara 80 mm och för övrigt befäl 100 mm.

Avståndet från axelklaffshylsans nederkant till nedersta galonen skall vara 6 mm.

Flaggman/general bär på ärm respektive axelklaffshylsa gradbeteckningen 45 mm galon m/51 samt 25 mm stjärna m/30 i silverbrodyr.

Centrumavståndet mellan stjärnorna på axelklaffshylsa skall vara 27 mm.

Kommendör 1.gr/överste 1.gr bär på ärm gradbeteckning bestående av

- 24 mm stjärna m/30 i guldbrodyr
 - 23 mm galon m/51
 - 11 mm galon m/51
- och på axelklaffshylsa
- 16 mm stjärna m/30 i guldbrodyr
 - 16 mm galon m/51
 - 8 mm galon m/51

Kommendör/överste - fänrik bär på ärm och axelklaffshylsa gradbeteckning bestående av

- 12,7 mm galon m/51
- 6,3 mm galon m/51

Fanjunkare och sergeant bär på ärm och axelklaffshylsa gradbeteckning bestående av

- 8 mm galon m/51
- och däröver (flottan) respektive därunder (amfibiekären) resp vapenslagstecken i guldfärg.



25 mm stjärna m/30
M7670-503100



24 mm stjärna m/30
M7670-502000



16 mm stjärna m/30
M7670-501000



Axelklaffshylsor

M
M7674-201100, 201200, 202100-202300
FL
M7674- 760100, 904100-904600
Amf
M7674-157700, 908100-908600

Överstelöjtnant
Amfibiekären



Kapten Amfibiekären

Överfurir - korpral bär på axelklaffshylsa gradbeteckning bestående av
 - 5 mm vävt streck m/51.

Skolgrad

Kadett bär på ärm skolgradbeteckning bestående av
 - 12,7 mm galon m/51
 och på axelklaffshylsa bestående av
 - 6,3 mm galon m/51.



Korpral (sambandslinjen)

Under vinklarna bärs vapenslagstecken av guldbrodyr (ärm) respektive guldfärgad metall (axelklaffshylsor).

Axelklaffshylsor

Furir
 M7674-158100-159000
 Korpral
 M7674-153100-154000
 Menig
 M7674-155100-156000

Kadett 3 vinklar
 M7673-341300
 Kadett 2 vinklar
 M7673-341200

Försvarsgrenstecken (marintecken)

Marintecken m/63 av guldfärgad metall alternativt invävt bärs av övrig icke officersutbildad personal med officers tjänsteställning på vänster bröstficka (motsv).



M7673-486000



M7675-539000

Vapenslagstecken

Flottans tecken m/48 respektive amfibiekårens tecken m/42-60 av guldfärgad brodyr bärs av fanjunkare och sergeant.

Flottans tecken m/48 respektive amfibiekårens tecken m/42-60 av guldfärgad metall bärs av gruppbefäl och menig.

Tecknen bärs på båda ärmarna (m/48) respektive på båda axelklaffshylsorna (m/87).



M7675-509010



M7678-551000



M7675-502000

Tjänstgöringstecken

Tjänstgöringstecken m/96 i guldfärgad metall för amfibieförbanden. Bärs på höger bröstficka (motsv).



m/92
Amf 1
M7675-231000



m/92
Amf 4
M7675-134000

Utbildningstecken

Utbildningstecken i guldfärgad metall. Bärs ovanför höger bröstficka (motsv).



m/78 för ubåtspersonal
M7678-137000



m/99 för ubåtsveteran
M7678-157100



m/99 för vpl ubåtsper-
sonal
M7678-157200



m/60 för fd marinens
helikopterförare
M7678-319000



m/81 för taktisk officer
M7678-138000
M7678-152000



m/60 för kustjägare
M7678-147000



m/99 för basjägare
M7678-157300



Exempel facktecken av
textil (ubåtspersonal)
M7678-137000



m/02 för röjdykare
-



m/76 för sonarofficer
M7675-541000
M7675-542000

Utbildnings(linje)tecken i guldfärgad metall alternativt invävt. Bärs på båda ärmarna av värnpliktig personal (Fl).

Huvudtjänst Förbandsledning Vapentjänst Bastjänst, Depå- tjänst (där ej annat tecken framgår av tabellen i övrigt)	Utbildningslinje Samtliga utbildnings- linjer utom sambands- linjens radiosignalister		M7678-631000
	Ledningssystemoperatörer		M7678-636000
Vapenteknisk tjänst	Artilleri- och robottek- nik		M7678-637000
	Torpedteknik		M7678-638000
	Teleteknik, Systemtek- nik		M7678-640000
Intendentur- och sjukvårdstjänst	Expedition, Förplägnad, Personal		M7678-632000
	Hälso- och sjukvård		M7678-633000
Skeppsteknisk tjänst	Maskinteknik, Elektro- teknik		M7678-635000
	Skyddsteknik		M7678-639000



Exempel på utbildningslinjetecken av textil (korpral art- och robotteknik)

Facktecken

Exempel på facktecken i form av färgad textil på ärm alternativt axelklaffshylsa.

Tecken på ärm

Tecken på axelklaff



Försvarsläkare,
försvarstandläkare,
försvarspotekare,
sjuksköterska



Försvarsmakts-
ingenjör



Försvars-
meteorolog



Försvarsläkare,
försvarstandläkare,
försvarspotekare
sjuksköterska



Försvarsmakts-
ingenjör



Försvars-
meteorolog

Flottan
M7674-914100-914600 M7674-913100-913600 M7674-912100-912600
Amfibiekåren
M7674-908120-908620 M7674-908110-908610 -

Yrkestecken

Broderat större kors för själavårdspersonal bärs på ärmarna till innerkavaj m/48.



Tecken på huvudbonad

Mössmärke på skärm- och båtmössa m/48 samt vintermössa m/87:

- Mössmärke m/78 av guldfärgat broderi för officer i flottan
- Mössmärke m/87 av guldfärgat broderi för officer i amfibiekåren

Mössmärken enligt ovan bärs även av befäl med officers tjänsteställning.

- Mössmärke m/78 av guldfärgat broderi för fanjunkare, sergeant och kadett i flottan
- Mössmärke m/87 av guldfärgat broderi för fanjunkare, sergeant och kadett amfibiekåren.

Mössmärkena finns i två storlekar, större för skärmössa och mindre för båtmössa.

Överfurir - korpral och menig personal bär flottans respektive amfibiekårens märke i guldfärg på blå respektive röd platta av metall (m/78 resp m/87) på båtmössa och blå vintermössa.

Furir - korpral och menig personal i flottan bär mössband av textil med inskription i guld på rundmössa.

Ovanstående märken bärs även av personalen tillhörande de frivilliga försvarsorganisationerna.



M7671-511000 (skm)
M7671-521000



M7671-712010 (skm)
M7671-714010



M7671-513000 (skm)
M7671-523000



M7671-711010 (skm)
M7671-713010



M7671-537000



m/01 Amfibiekåren (g)
M7675-136000

Knappar och spännen

Baskertecken

Baskertecken m/02 i guldfärgad metall bärs på grön basker av all personal i amfibiekåren.

Knappar för officer, befäl med officers tjänsteställning och kadett.

Knapp m/1878, guld (förekommer i tre storlekar).



M7670-521500 (stl 1FB)
M7670-522500 (stl 2 FB)
M7670-525000 (stl 3 B)
M7670-526000 (stl 3 OB)

Knappar för övrig militär personal

Knapp m/42-60, guld (förekommer i tre storlekar).



M7670-532500 (stl 1FB)
M7670-533600 (stl 2 FB lö)
M7670-533700 (stl 2 FB vö)
M7670-534600 (stl 3 FB lö)
M7670-534700 (stl 3 FB vö)

Spännen

Spänne m/14 bärs till båtkappa m/14. Spännet tillverkas i guldfärg.



Flygvapnets tjänstetecken

Gradbeteckning

Avståndet från ärmens nederkant till den översta galonens underkant skall vara 100 mm.

Avståndet från axelklaffshylsans nederkant till den nedersta galonens underkant skall vara 6 mm.

Avståndet mellan galoner (se sid 255) skall vara 6 mm på axelklaffshylsa.

För kadett är avståndet 4 mm på axelklaffshylsa.

För överfurir - korpral skall avståndet mellan streck vara 4 mm.

Centrumavståndet mellan stjärnorna samt mellan stjärnorna och flygblemet skall för generalmajor vara 5 mm och för övriga så stort utrymmet medger.

Generalsperson bär på axelklaffshylsa gradbeteckning i form av en - fyra 25 mm stjärnor m/30 i guldbrodyr samt 45 mm flygblem m/51 på 45 mm galon m/51.

Överste 1.gr bär på axelklaffshylsa gradbeteckning bestående av

- 16 mm stjärna m/55 i guldbrodyr ovanför
- 16 mm galon m/51
- 8 mm galon m/51
- 45 mm flygblem m/51

Överste, överstelöjtnant, kapten och fänrik bär på axelklaffshylsa gradbeteckning bestående av

- 12,7 mm galon m/02
- 45 mm flygblem m/51

Major och löjtnant bär på axelklaffshylsa gradbeteckning bestående av

- 12,7 mm galon m/02
- 6,3 mm galon m/02
- 45 mm flygblem m/51

Fanjunkare och sergeant bär på axelklaffshylsa gradbeteckning bestående av

- 8 mm galon m/51
- 45 mm flygblem m/51
- stjärnknapp m/45

Axelklaffshylsor

M7674-133700, 133750, 137600
M7674-157310, 342000-344000,
910100-910600



25 mm stjärna m/30
M7670-506000



16 mm stjärna m/30
M7670-501000



Stjärnknapp m/45
M7670-131000

Överfurir - korpral bär på axelklaffshylsa
gradbeteckning bestående av

- 5 mm vävt streck m/51
- stjärnknapp m/45
- 45 mm flygblem m/51



Axelklaffshylsor
M7674-133100-133500

Skolgrad

Kadett bär på axelklaffshylsa gradbeteckning
bestående av

- 12,7 mm galon m/02.
- 45 mm flygblem m/51 av guldbrodyr under vinklarna

Försvargrenstecken (flygvapenemblem)

Flygvapnenemblem m/51 i guldbrodyr,
70 x 60 mm för ärm respektive 45 x 35 mm
för axelklaffshylsa.



Flygvapnenemblem m/51
M7675-318000
M7675-305000

Facktecken

Facktecken i guldfärgad metall ovanför höger bröstficka.



m/36 flygförarmärke
M7678-321000
M7678-381000 (lätt)
M7678-381000 (stödplatta)



m/46 flygmeteorologmärke
M7678-329000
M7678-383000 (lätt)



m/40 flygnavigatörmärke
M7678-323000
M7678-382000 (lätt)



m/76 flygarmärke
M7675-541000
M7675-542000 (lätt)

Facktecken i form av färgad textil på axelklaff respektive ärm

Tecken på axelklaff

Tecken på ärm



Förvarsläkare,
förvarstandläkare
förvarapotekare
sjuksköterska
M7676-917100-
917600



Förvarsmakts-
ingenjör
M7676-916100-
916600



Förvarsmeteorolog
M7676-915100-
915600



Förvarsläkare
förvarstandläkare
förvarapotekare
sjuksköterska



Förvarsmakts-
ingenjör



Förvarsmeteorolog

Utbildningsstecken

Utbildningsstecken m/99 för flygbasjägare bärs på vänster bröstficka.



m/99 för flygbasjägare
M7678-157600

Tecken på huvudbonad

Mössmärken på skärm- och vintermössa m/87 samt på flygmössa m/30

Skärmmössa, flygmössa och blå vintermössa
Flygemblem m/51 (80x70 mm respektive 70x60 mm) av guldfärgat broderi.

Gruppbefäl och menig personal bär mössmärke m/51 av textil.



M7675-309000
M7675-318000
M7675-320000

Baskertecken

Baskertecken m/87 i guldfärgad metall bärs på grön basker av personal vid Flygbasjägarskolan.



M7675-122100

Knappar och spännen

Knapp m/30 i guldfärgad metall finns i tre storlekar (22, 19 och 14 mm) och används av all personal.



M7670-302500 (22 FB)
M7670-308000 (19 FB)
M7670-304500 (14 lö)
M7670-304600 (14 vö)

Spänne m/38 bärs till rundskuren krage m/38. Spännet tillverkas av guldfärgad metall.



Beslag till svart paradskärp tillverkas av guldfärgad metall.



Sammanställning av tjänstetecken på uniform m/87 (A)

för förband, skolor m m

Gradbeteckning på axelklaff och nationsmärke på vänster ärm

Förband	Krage (endast A)	Axelklaff (endast A)	H bröst- ficka	Knapp
HKV	Egen	Egen/Eget	HKV	Egen
- Rikshvavd	Eget	Eget	Fd RiksHvC	Egen
OPIL	Eget	Eget	OPIL	Egen
- ATK	Eget	Eget	Fd Ast	Egen
- MTK	Eget	Eget	Fd MS	Egen
- FTK	Eget	Eget	Fd FS	Egen
- FKSC	Eget	Eget	FKSC	Egen
MD S	Eget	Eget	MD S	Egen
- Södra skånska gruppen	Eget	Eget	P 7 ¹⁾	Egen
- Skånska dragongruppen	Eget	Eget	Fd P 2 ¹⁾	Egen
- Blekingegruppen	Eget	Eget	Fd KA ²⁾	Egen
- Hallandsgruppen	Eget	Eget	Fd I 16 ¹⁾	Egen
- Kalmargruppen	Eget	Eget	Fd fo 18 ¹⁾	Egen
- Kronobergsgruppen	Eget	Eget	Fd I 11 ¹⁾	Egen
- Norra Smålandsgruppen	Eget	Eget	Fd I 12 ¹⁾	Egen
- Älvsborgsgruppen	Eget	Eget	Fd I 15 ¹⁾	Egen
- Göteborgsgruppen	Eget	Eget	Fd I 15 ^{1,2)}	Egen
- Skaraborgsgruppen	Eget	Eget	P 4 ¹⁾	Egen
- Bohus/Dalsgruppen	Eget	Eget	Fd I 17 ¹⁾	Egen
MD M	Eget	Eget	MD M	Egen
- Livgrenadjärgruppen	Eget	Eget	Fd I 4 ¹⁾	Egen
- Södertörnsgruppen	Eget	Eget	P 10 ^{1,2)}	Egen
- Livregementes grenadjärgrupp	Eget	Eget	Fd I 3 ¹⁾	Egen
- Södermanlandsgruppen	Eget	Eget	P 10 ¹⁾	Egen
- Värmlandsgruppen	Eget	Eget	Fd I 2 ¹⁾	Egen
- Livgardesgruppen	Eget	Eget	LG	Egen
- Västmanlandsgruppen	Eget	Eget	Fd Fo 48 ¹⁾	Egen
- Upplandsgruppen	Eget	Eget	S 1 ¹⁾	Egen
- Dalregementsgruppen	Eget	Eget	Fd I 13 ¹⁾	Egen
- Gävleborgsgruppen	Eget	Eget	Fd I 14 ¹⁾	Egen
MD N	Eget	Eget	Md N	Egen
- Härnösandsgruppen	Eget	Eget	Fd KA 5 ¹⁾	Egen
- Jämtlandsgruppen	Eget	Eget	I 5 1)	Egen
- Västernorrlandsgruppen	Eget	Eget	Fd I 21 ¹⁾	Egen
- Västerbottensgruppen	Eget	Eget	Fd I 20 ¹⁾	Egen

¹⁾ Officer får bära samma tjänstetecken som hemvärnsbefäl. Dock skall då resp MD tjänstgöringstecken bäras på höger bröstficka.

(forts) Sammanställning av tjänstetecken på uniform m/87
för förband, skolor m m

Gradbeteckning på axelklaff och nationsmärke på vänster ärm

Förband	Krage (endast A)	Axelklaff (endast A)	H bröst- ficka	Knapp
- Norrbottensgruppen	Eget	Eget	Fd Fo 63 ¹⁾	Egen
- Norrbottens gränsjägargrupp	Eget	Eget	Fd Fo 67 ¹⁾	Egen
Lapplands jägargrupp	Eget	Eget	Fd I 22 ¹⁾	Egen
MD G	Eget	Eget	MD G	Egen
- Gotlandsgruppen	Eget	Eget	P 18 ¹⁾	Egen
LG	Eget	LG		Egen
LG/inf	Inf s	LG		Fd I 1
LG/kav	Kav s	LG		Fd K 1
I 5	Eget	I 5		Egen
- I 5/inf	Inf g	I 5		I 5
- Norrlands trängbat	Träng	I 5 (s)		Träng
I 19	Eget	I 19		Egen
- Norrlands pansarbataljon	Pa	I 19		Fd P 5
- Norrlands artbat	Art	I 19		Art/Lv
- Norrlands lvbat	Lv	I 19		Art/Lv
- Norrlands ingbat	Ing	I 19		Ing/Sign
- Norrlands signbat	Sign	I 19		Ing/Sign
K 3	Kav g	K 3		K 3
FJS	Kav g	FJS		K 3
K 4	Kav g	K 4		K 4
P 4	Pa	P 4		P 4
P 7	Pa	P 7		P 7+P 2
P 10	Pa	P 10		P 10
P 18	Pa	P 18		P 18
A 9	Art	A 9		Art/Lv
- ArtSS	Eget	A 9		Egen
Lv 6	Lv	Lv 6		Art/Lv
-LvSS	Eget	Lv 6		Egen
Ing 2	Ing	Ing 2		Ing/Sign
S 1	Sign	S 1		Ing/Sign+fd I 8
- LedS	Eget	S 1		Egen
T 2	Träng	T 2		Träng
1.ubflj				Marinknapp
2.ysflj				Marinknapp
3. ysflj				Marinknapp
4. minkriflj				Marinknapp

¹⁾ Officer får bära samma tjänstetecken som hemvärnsbefäl. Dock skall då resp MD tjänstgöringstecken bäras på höger bröstficka.

Basker/Baskertecken	Hv krage	Hv axelklaff	Hv befälknapp	Hv basker/baskertecken F
Egen/Eget	Hv g (st)	Fd Fo 63 ³⁾	Artnapp	Brun/Hv
Sand/Fd Fo 67	Hv g (st)	Fd Fo 67	I 19	Brun/Hv
Grön/Fd I 22	Hv g (st)	Fd I 22	Fd I 22	Brun/Hv
Egen/Eget				
Egen/Eget	Hv g (st)	P 18	P 18	Brun/Hv
Egen/Eget				
Svart/LG inf				
Grön/Fd K 1				
Egen/Eget				
Svart/I 5				
Mörkblå/Träng				
Egen/Eget				
Svart/Pa				
Mörkblå/Art				
Mörkblå/Lv				
Mörkblå/Ing				
Mörkblå/Sign				
Grön/K 3				
Vinröd/FJS				
Grön/K 4				
Svart/Pa				
Svart/Pa				
Svart/Pa				
Svart/Pa				
Mörkblå/Art				
Egen/Eget				
Mörkblå/Lv				
Egen/Eget				
Mörkblå/Ing				
Mörkblå/Sign				
Egen/Eget				
Mörkblå/Träng				

³⁾ Nytt

(forts) Sammanställning av tjänstetecken på uniform m/87
för örband, skolor m m

Gradbeteckning på axelklaff och nationsmärke på vänster ärm

Förband	Krage (endast A)	Axelklaff (endast A)	H bröst- ficka	Knapp	Basker/ Baskertecken
Amf 4			Amf 4	Marinknapp	Grön/Amf
MarinB S	Eget	Eget	Fd MKS	Marinknapp	Egen/Eget
MarinB O	Eget	Eget	Fd MKO	Marinknapp	Egen/Eget
F 4				Knapp m/30	
F 7				Knapp m/30	
- Flygbasjägarskolan				Knapp m/30	Grön/Flygbas- jägarskolan
F 10				Knapp m/30	
F 16				Knapp m/30	
F 17				Knapp m/30	
F 21				Knapp m/30	
Hkpflj	Fd AF	Eget	Hkpflj	Egen	Blå/Hkpflj
- 1.hkpskv	Fd AF	1.hkpskv	Hkpflj	Fd AF (A)	Blå/Hkpflj
2.hkpbat	Fd AF	2.hkpbat	Hkpflj	Fd AF (A)	Blå/Hkpflj
4. hkpbat	Fd AF	4.hkpbat	Hkpflj	Fd AF (A)	Blå/Hkpflj
ÖvM	Eget	Eget	-	Egen	Egen/Eget
FMF	Eget	Eget	-	Egen	Egen/Eget
MHS K	Eget	Eget	Fd KS	Egen	Egen/Eget
MHS H	Eget	Eget	Fd KS	Egen	Egen/Eget
MHS Ö	Eget	Eget	Fd KS	Egen	Egen/Eget
MSS	Eget	Eget	MSS	Egen	Egen/Eget
ATS	Eget	Eget	Fd ATC	Egen	Egen/Eget
ÖS	Eget	Eget	Ej fastställt	Egen	Egen/Eget
AmfSS	Eget	Eget	AmfSS	Egen	Egen/Eget
F 20	Eget	Eget	Ej fastställt	Egen	Egen/Eget
HvSS	Eget	Eget	Fd RiksHvC	Egen	Egen/Eget
FMHS	Eget	Eget	FMHS	Egen	Egen/Eget
SWEDEC	Eget	Eget	Fd FarbC	Egen	Egen/Eget
SkyddS	Eget	Eget	SkyddS	Egen	Egen/Eget
SWEDINT	Eget	Eget	SWEDINT	Egen	Egen/Eget
FMUndSäkC	Eget	Eget	UndSäkC	Egen	Egen/Eget
RekryC	Eget	Eget	RekryC	Egen	Egen/Eget
FMUhc	Eget	Eget	Ej fastställt	Egen	Egen/Eget
FSC	Eget	Eget	FSC	Egen	Egen/Eget
FMC	Eget	Eget	Ej fastställt	Egen	Egen/Eget
FöMusC	Eget	Eget	FöMusC	Egen	Röd/FöMusC
RAB	Eget	Eget	Ej fastställt	Egen	Egen/Eget
MSK	Eget	Eget	Ej fastställt	Egen	Egen/Eget

TJÄNSTETECKEN FÖR MILITÄR PERSONAL I FÄLTUNIFORM 90-SYSTEMET

Försvarsmaktsgemensamma tjänstetecken

Nationsmärke och extra nationsmärke

Nationsmärke m/94 (svensk flagga) av textil. Märket bärs 30 mm nedanför axelsömmen på vänster ärm av all personal på fältjacka 90 (mot-sv) samt av personal i Utlandsstyrkan till förstärkningsplagg samt skjortor.

Extra nationsmärke m/94 (båge med texten SWEDEN) bärs av viss personal omedelbart under nationsmärket.



Gradbeteckning

Gradbeteckning är invävd i bronsfärg (utom stjärna m/01 som är invävd i svart färg) på krag-spegel m/58. Gradbeteckning bärs på vänster kragsnibb.



General/
Amiral M7676-660000 + stjärnor

Generallöjtnant/
Viceamiral M7676-661000

Generalmajor/
Konteramiral M7676-662000

Brigadgeneral/
Flottiljamiral M7676-663000

Överste 1.gr/
Kommendör 1.gr M7676-664000

Överste/
Kommendör M7676-665000

Överstelöjtnant/
Kommendörkapten M7676-666000

Major/
Örlogskapten M7676-667000



Kapten M7676-665000

Löjtnant M7676-666000

Fänrik M7676-667000

Fanjunkare M7676-669000

Sergeant M7676-670000

Överfurir M7676-672000

Furir M7676-673000

Korpral M7676674000



Kadett (2. resp 1.året MHS)
M7676-764300 M7676-764200

Gradbeteckning enligt ovan bärs även på grön axelklaffshylsa (M7674-148000-148600).

Sammanställning av eklövsemlen, truppslagstecken (motsv) och gradbeteckning

Tjänstegrad	Höger kragsnibb	Vänster kragsnibb
General	3 eklövsemlen m/02	4 svarta stjärnor m/02
Generallöjtnant	3 eklövsemlen m/02	3 svarta stjärnor m/02
Generalmajor	3 eklövsemlen m/02	2 svarta stjärnor m/02
Brigadgeneral	3 eklövsemlen m/02	1 svarta stjärna m/02
Överste 1.gr	Truppslagstecken (motsv)	1 krona och 4 stjärnor
Överste	Truppslagstecken (motsv)	1 krona och 3 stjärnor
Överstelöjtnant	Truppslagstecken (motsv)	1 krona och 2 stjärnor
Major	Truppslagstecken (motsv)	1 krona och 1 stjärna
Kapten	Truppslagstecken (motsv)	3 stjärnor
Löjtnant	Truppslagstecken (motsv)	2 stjärnor
Fänrik	Truppslagstecken (motsv)	1 stjärna
Fanjunkare	Truppslagstecken	2 stjärnknappar
Sergeant	Truppslagstecken	1 stjärnknapp
Överfurir	Truppslagstecken	4 stolpar
Furir	Truppslagstecken	3 stolpar
Korpral	Truppslagstecken	2 stolpar
Kadett	Truppslagstecken	2 – 3 vinklar
Menig	Truppslagstecken	= höger kragsnibb

Tjänstställningstecken

Tjänstställningstecknen har samma utformning som gradbeteckningar men är invävda i vit färg på kragspiegel m/58 respektive på grön axelklaffshylsa. Tjänstställningstecken finns som motsvarar graderna överste/kommandör – fänrik. Tjänstställningstecken på kragspiegel m/58 bärs på vänster kragsnibb.

Tjänstställningstecken kombineras alltid med yrkesband.

Exempel på tjänstställningstecken.



Majors tjänstställning

M7676-782610-783710



Fänriks tjänstställning

Försvarmaktstecken

Försvarmaktstecken invävt i bronsfärg i kragspiegel m/58.

Bärs på höger eller på båda kragsnibbarna.



Försvarmaktstecken

M7676-780010

Förbandstecken och tilläggstexter

Förbandstecken och tilläggstexter av textil skall från 2003-04-01 vara godkända av HKV/PROT.

Förbandstecken

Ett förbandstecken skall utformas enligt nedan:

- som rundel (största diameter 85 mm) alternativt som oval, fyrkant eller sköld (högst 85 x 70 mm)
- företrädesvis i olivgrön/mörkblå färg med svart bård och med svart heraldisk bild (motsv).

Förbandstecknet bärs 6 mm under nationsmärket alternativt omedelbart under tilläggs-texten (se nedan) på vänster ärm på fältjacka 90/sjöarbetsjacka 93.

När gradbeteckning bärs på ärmatta (se sid 297) bärs förbandstecknet på höger ärm.

FN-tecken eller annat internationellt förbandstecken bär på fältjackans (motsv) högra ärm 30 mm under ärmsömmen.

Tilläggstext

En tilläggstext får vid behov bäras omedelbart ovanför förbandstecken. Tilläggstext skall utformas enligt nedan:

- i form av en nedåtböjd båge med största längd av 100 mm och största höjd av 18 mm
- företrädesvis i olivgrön/mörkblå färg med svart bård och svart text. I mitten får ett mindre heraldiskt vapen (motsv i förbandets traditionella färg (-er) finnas.



Utlandsstyrkan
M7670-543100

Exempel på sammansättning av nationsmärke, tilläggstext och förbandstecken (2.skvadron, Livgardets dragonbataljon).

Exempel på förbandstecken



Amfibiekåren

Hemvärnets kustbataljon
inom Södermalnadsgruppen

Exempel på internationella förbandstecken och tilläggstexter



FN-märke
M7673-381010



CIMIC-tilläggstext

Exempel på sammanställning av nationsmärke, tilläggstext och förbandstecken



2.skvadron vid Livgardets dragoner inom Livgardet.

Utbildningstecken

Fortifikationsofficer och förvaltningsutbildad officer bär respektive (vidare-)utbildningstecken invävt i bronsfärg på kragspiegel m/58 på fältjackans högra kragsnibb.



Fortifikations-
officer
M7676-707000

Förvaltningsutbildad
officer
M7676-731000

Av Högkvarteret fastställt (special-)utbildningstecken av textil får bäras på fältjackans (motsv) högra ärm 30 mm under axelsömmen. Utbildningstecken av textil får kompletteras med en separat tilläggs-text i form av en uppåt- eller nedåtböjd båge som anbringas under eller över förbandstecknet.

Utbildningstecken bärs ej av personal ingående i Utlandsstyrkan.

Exempel på utbildningstecken



Helikopterutbildning



Kustjägare
M7678-144000

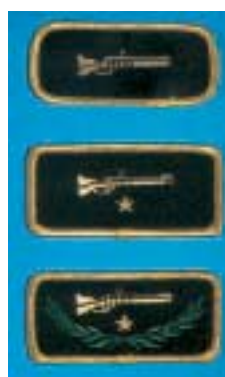

PEK-märke



Fallskärmsjägare



Ammunitionsröjare



Fältidrott



Jägare



Flygbasjägare

Exempel på utbildnings(linje)tecken.



Förhørsledare



Teknisk officer (ex)



Vaktpluton



Stabs/grk

Personal under grundutbildning får bära ett utbildnings(linje)tecken i form av en nedåtböjd båge av textil på fältjackans (motsv) högra ärm 30 mm under axelsömmen.

Facktecken

Generalsperson/flaggman bär eklövsemlen m/02 invävt i svart färg på kragspiegel m/58 på höger krag-snibb.

Försvärläkare, försvärveterinär, försvärstand-läkare, försvärsapotekare, hälsövärdinspektör och sjuksköterska bär respektive facktecken invävt i brönsfärg på kragspiegel m/58.



Facktecken kan även bäras tillsammans med gradbeteckning på ärmatta.

Bärs på höger krag-snibb.



Försvärläkare

M7676-715000



Veterinär

M7676-716000



Tandläkare

M7676-717000



Apotekare

M76776-742000



Hälsöskydds-inspektör

M7676-766000



Sjuksköterska

M7676-767000

Facktecken för officer ingående i FM chefs-grupp respektive försvärsmeteorolog invävt i brönsfärg i kragspiegel m/58 bärs på höger krag-snibb.



M76776-701000



M7676-746000

Frivilligtecken

Frivilligtecken av blåfärgad metall alternativt av textil med respektive emblem i guld. Bärs på höger bröst i höjd med namnbrickefästet.



Yrkestecken

Tjänstepliktig och totalförsvarspliktig läkare, veterinär, tandläkare, apotekare, hälsovårdsinspektör, sjuksköterska, juridisk personal, musiker och själavårdspersonal bär respektive yrkestecken invävt i bronsfärg i kragspiegel m/58 på höger eller på båda kragsnibbarna på fältjacka 90. Yrkestecken kombineras alltid med yrkesband och kan kombineras med tjänsteställningstecken.



Läkare	Veterinär	Tandläkare	Apotekare	Hälsoskyddsinspektör	Sjuksköterska	Auditör	Chefs- och försvarsjurist	Musiker	Själavårdspersonal	Fältartist
M7676-715000	-716000	-717000	-742000	-766000	-767000	-722000	-721000	-765000	-743000	-xxxxxx

Tjänstepliktig och totalförsvarspliktig personal som ej har något av ovanstående yrkestecken anlägger försvarsmakts- alternativt försvarsgrenstecken på höger eller på båda kragsnibbarna på fältjacka 90.

Yrkesband

Yrkesband enligt sid 181 bärs av tjänstepliktig och totalförsvarspliktig personal på båda kragsnibbarna på fältjacka 90 samt på kragspiegel m/58 med tjänsteställningstecken på bröstet på värmejacka 90 och fältskjorta m/59 samt på axelklaffshylsa till arbetsskjorta m/93 FN och till sjöstridsdräktssystem 93.



Sammanställning av tjänsteställningstecken, försvarsmakts-/yrkestecken och yrkesband

Tjänsteställning	Vänster kragsnibb	Höger kragsnibb	Båda kragsnibbarna
Överste/kommandör	1 krona och 3 stjärnor	FM/Yrkestecken	Yrkesband
Överstelöjtnant/kommandörkapten	1 krona och 2 stjärnor	FM/Yrkestecken	Yrkesband
Major/örlogskapten	1 krona och 1 stjärna	FM/Yrkestecken	Yrkesband
Kapten	3 stjärnor	FM/Yrkestecken	Yrkesband
Löjtnant	2 stjärnor	FM/Yrkestecken	Yrkesband
Fänrik	1 stjärna	FM/Yrkestecken	Yrkesband

Yrkesnivåtecken

16 mm och 8 mm galon m/51

Tecken på huvudbonad

Mössmärke

Armén och marinen

General - fänrik

Agraff av textil med blågult tre kronor-emblem.

Fanjunkare, sergeant och kadett

Agraff av textil med vitt tre kronor-emblem.

Överfurir - Furir

Agraff av textil med gult tre kronor-emblem.

Flygvapnet

All personal

60 mm flygblem m/51 av bronsfärgat garn invävt i grönt tyg.

M7671-162000



General - fänrik



Fanjunkare - sergeant och kadett
M7671-163000



Överfurir - Furir
M7671-164000

Tecken för ungdom

Texten "Ungdom" i svart på rektangulär gul platta av textil med svart kant bärs på bröstets vänstra sida. Föreningstecken bärs på vänster ärm under nationsmärke m/94.



M7673-144000



Armén, militär personal

Försvargrenstecken

Försvargrenstecken (armétecken) invävt i bronsfärg på kragspiegel m/58 bärs på höger eller på båda krag-snibbarna.



M7676-754000

Truppslagstecken (motsv)

Truppslagstecken invävda i bronsfärg på krag-spegel m/58 bärs på höger eller på båda krag-snibbarna.



Infanteriet

M7676-702000



Kavalleriet

M7676-703000



Pansartrupperna
(även spegelvänt)

M7676-704000
M7676-704500



Artilleriet

M7676-705000



Luftväret

M7676-706000



Ingenjörstrupperna

M7676-708000



Signaltrupperna
(även spegelvänt)

M7676-709000
M7676-709500



Trängtrupperna

M7676-710000



Hemvärnet

M7676-732000



Helikopterflottiljen
(även spegelvänt)

M7676-757000
M7676-756000

Personalkårstecken

Personalkårstecken för Väg- och vattenbyggnadskåren invävt i bronsfärg på kragspiegel m/58 bärs på höger kragsnibb på fältjacka 90.



M7676-718000

Facktecken

Facktecken för försvarsmaktsingenjör (A) samt för Arméns tekniska officerare invävt i bronsfärg på kragspiegel m/58 bärs på höger kragsnibb.



M7676-714000

Marinen, militär personal

Gradbeteckning

Utöver gradbeteckning på kragspiegel m/58 förekommer marin gradbeteckning enligt m/87-systemet invävd i gul färg på mörkblå axelklaffshylsa

På ärmatta bär officer flygvapnets gradbeteckningar. Övrig personal bär marinens gradbeteckningar.

Axelklaffshylsa

Fl
M7674-906100-906600
M7674-906130-906630 (lä), -906120-906620 (ming), 906110-906610 (met)

Amf

M7674-921100-921600

M7674-921120 -921620 (lä), -921110-921610 (ming)

Ärmatta

M7674-695170-695210, 696170-696210, 967100-970000, 902100-902700

Tjänstställningstecken

Tjänstställningstecknen har samma utformning som gradbeteckningar men är invävda i vit färg på kragspiegel m/58.

Försvargrenstecken (marintecken)

Försvargrenstecken (marintecken) invävt i bronsfärg på kragspiegel m/58 bärs på höger eller på båda kragsnibbarna.



M7676-751000

Vapenslagstecken

Vapenslagstecken invävt i bronsfärg på kragspiegel m/58 bärs på höger eller båda krag-snibbarna.



Flottan

M7676-753000

Amfibiekåren

M7676-752000

Facktecken

Facktecken för försvarsmaktsingenjör (M) invävt i bronsfärg på kragspiegel m/58 bärs på höger krag-snibb.



Försvarsmakts-
ingenjör (M)

M7676-745000

Flygvapnet, militär personal

Gradbeteckning

Utöver gradbeteckning på kragspiegel m/58 förekommer gradbeteckning invävd i gul färg på mörkblå ärmatta till vissa flyg- och mekanikeruniformer. Ärmatta bärs på vänster ärm under nationsmärket och namnbandet.

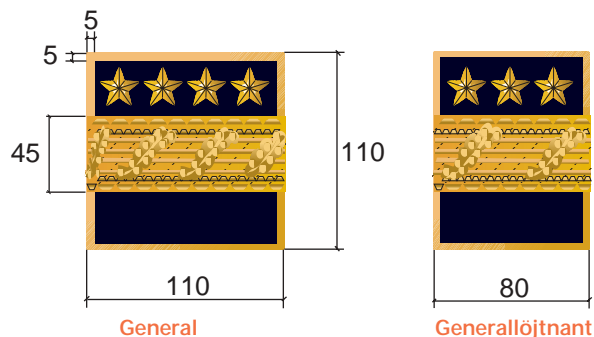

Generalmajor



Brigadgeneral

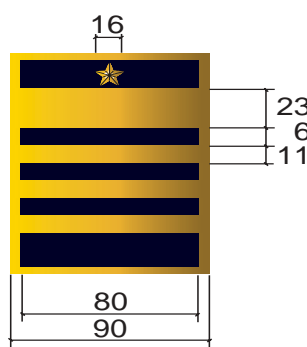

Överste 1.gr
M7674-481100



Överste
M7674-902600



Överstelöjtnant
M7674-902500



Major
M7674-902400



Kapten
M7674-902300



Löjtnant
M7674-902200



Fänrik
M7674-902100

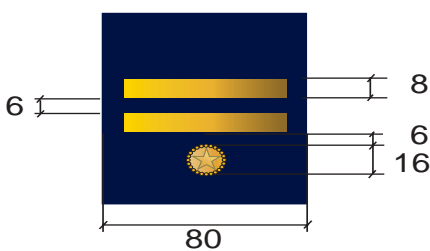

Fanjunkare
M7674-488000

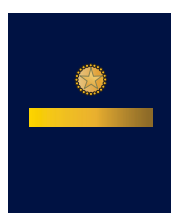

Sergeant
M7674-489000

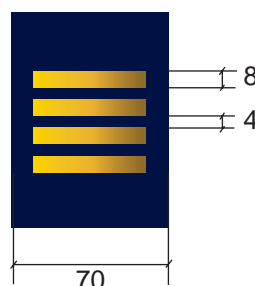

Överfurir
M7674-493000



Furir
M7674-494000



Korpral
M7674-495000

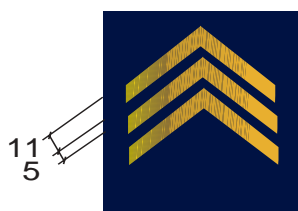

Kadett (2. året)

Läkare M7674-902130-902630
Ming M7674-902120-902620
Met M7674-902110-902610

Försvarsgrenstecken

Försvarsgrenstecken m/51 (flygvapentecken) invävt i bronsfärg på kragspiegel m/58.

Flygvapentecken bärs på höger eller på båda kragsnibbarna.



M7676-755000

Facktecken

Facktecken för försvarsmaktsingenjör (FV) invävt i bronsfärg på kragspiegel m/58 bärs på höger kragsnibb.



Flygingenjör
M7676-744000

Tjänstetecken för tjänstepliktig personal till civil daglig dräkt och vardagsdräkt (m/87-systemet)

Nationsmärke

Nationsmärke m/94 (svensk flagga) av textil. Bärs 30 mm nedanför axelsömmen på vänster ärm på fältjacka 90 (motsv).



M7670-545000
M7670-546000

Försvarmaktstecken

Försvarmaktstecken m/99 i silverfärgad metall bärs på båda axelklaffarna (axelklaffshylsorna).



M7673-343100

Tjänstgöringstecken

Tjänstgöringstecken av guld-/silverfärgad metall bärs på höger bröstficka (motsv).

Utbildningstecken

Utbildningstecken av guldfärgad metall får bäras på vänster bröstficka (motsv).

Mösstecken

Mösstecken m/87 civil av silverfärgad metall bärs på skärmössa m/87, båtmössa m/48 och vintermössa m/87.



M7671-717010

Knappar

Knapp m/39–60 av silverfärgad metall, stor och liten.



M7670-409000 (st)
M7670-406000 (l)

Tjänstetecken för tjänstepliktig personal till civil grön och blå arbetsdräkt (fältuniform 90 och sjöarbetsdräkt 93-systemen)

Nationsmärke

Nationsmärke m/94 (svensk flagga) av textil. Bärs 30 mm nedanför axelsömmen på vänster ärm.



M7670-545000

Försvarmaktstecken

Försvarmaktstecken invävt i vit färg på kragspiegel m/58 bärs på båda kragsnibbarna till fältjacka 90.

Försvarmaktstecken invävt i vit färg på grön respektive mörkblå axelklaffshylsa bärs på båda axlarna till grön respektive mörkblå ylletroja m/87 samt på liv- och ytterplagg ingående i sjöarbetsdräkt 93.



M7676-780110

Försvargrenstecken

Vävt försvargrenstecken får bäras på vänster ärm om tjänstgöringstecken inte finns för aktuell enhet.

Tjänstgöringstecken

Tjänstgöringstecken av textil får bäras på vänster ärm 6 mm under nationsmärket.

Tecken på huvudbonad

Mössmärke m/87 civil av silverfärgad metall bärs på alla huvudbonader.

Utmärkelser

Föreliggande bilaga grundar sig på FFS 1996:14 och är riktlinjer samt utgör en vägledning i frågor om bestämmelser för bärandet av utmärkelser, innebörden av vissa benämningar samt beskrivning av utmärkelsetecknen.

De utmärkelsetecknen som finns angivna i denna bilaga får utan särskilt tillstånd bäras till svensk militär uniform. Vad avser utländska officiella (statliga motsv) utmärkelsetecknen får dessa bäras utan särskilt tillstånd i givarlandet enligt dettas bestämmelser.

Om bärandetillstånd önskas för utländska utmärkelsetecknen i Sverige skall ansökan insändas före 03-31 respektive 09-30 till HKV/PROT vars medaljberedning sammanträder varje år under april och oktober. Godkända förslag meddelas senast 04-30 respektive 10-31. Samma bestämmelser gäller för bärandetillstånd för nya svenska utmärkelsetecknen.

Utmärkelsetecknen till olika uniformsdräkter

Svenska, utländska och internationella ordnar, minnestecken och förtjänstmedaljer/-tecken (motsv), tecken för vissa färdigheter, yrkesskicklighet mm som får bäras av den därtill berättigade samt regler för hur utmärkelsetecknen skall bäras framgår av dessa bestämmelser.

Utmärkelsetecknen till olika uniformer

Klädselbeteckning Utmärkelsetecknen och grunder för deras bärande

Parad-/Högtidsdräkt Riddartecken och medalj får bäras i band på bröstets vänstra sida. Högre värdigheter bärs i ordens- eller medaljband runt halsen, alternativt i axelband eller i kedja. Härutöver får mindre eller större kraschan bäras på bröstets vänstra sida.

Stor mässdräkt Riddartecken och medalj i original får bäras i band på bröstets vänstra sida. Sådana utmärkelsetecknen skall dock, om möjligt, bäras i miniatyrformat på mässjackans vänstra slag.

Utmärkelsetecknen i original och som miniatyrer får inte bäras samtidigt.

Högre värdigheter av utmärkelsetecknen skall bäras på samma sätt som till högtidsdräkt.

Klädselbeteckning Utmärkelsetecken och grunder för deras bärande

Sällskapsdräkt	Släpspanne får bäras på bröstets vänstra sida.
Liten mässdräkt	Ordenstecken och medaljer i miniatyr får bäras i band på mässjackans vänstra slag.
Daglig dräkt	Släpspanne får bäras på bröstets vänstra sida (vapenrock och skjorta). Utmärkelsetecken i original bärs dock i samband med nationella högtider, exempelvis vid mottagningar på nationaldagen.
Vardagsdräkt	Släpspanne får bäras på bröstets vänstra sida (jacka och skjorta).
Trupparaddräkt	Ordenstecken och medaljer får bäras i band på bröstets vänstra sida.
Fält-/sjöparaddräkt	Ordenstecken och medaljer får bäras i band på bröstets vänstra sida
Musikdräkt	Släpspanne får bäras på bröstets vänstra sida. Vid militär spelning tillsammans med trupp iförd trupparaddräkt skall ordenstecken/medaljer bäras på samma sätt som gäller i fråga om trupparaddräkten.
Fält-/sjömusikdräkt	Ordenstecken och medaljer får bäras i band på bröstets vänstra sida
Fält-/sjöarbetsjacka	Inga utmärkelsetecken får bäras.
Skjorta med axelklaff	Släpspanne får bäras på bröstets vänstra sida.
Uniform m/ 87 kaki	Släpspanne får bäras på bröstets vänstra sida. På skjorta m/93 FN får släpspanne endast bäras när skjortan nyttjas till grön arbetsdräkt. Vid tillfällen då uniform m/87 kaki används som högtidsdräkt skall ordenstecken/medaljer bäras på samma sätt som gäller i fråga om högtidsdräkt.

Anm: Utmärkelsetecken får inte bäras på fältskjortor, flygdräkt, ytterplagg eller ylletröja m/87.

Bärandebestämmelser

En **ordenskedja med ordenstecken** skall placeras liggande över axlarna, ovanpå axelklaffarna, med ordenstecknet hängande i bröstets mittlinje.

Ett **storkorsband** skall bäras över föreskriven axel utanpå vapenrocken under axelklaffen och paradskärpet samt under mässjackan utanpå västen. Bandets längd skall anpassas så att ordenstecknet vilar mot höften. Till storkorset hörande kraschan skall bäras på bröstets vänstra sida. Den som har flera storkorsvärdigheter skall bära bandet och kraschanen för den förnämsta. För de övriga skall endast kraschanen bäras.

En **kraschan** skall placeras på vänstra bröstfickan (eller motsvarande plats) nedanför ordenstecken och medaljer och nära bröstfickans, den motsvarande platsens, nedre del.

Om flera kraschaner bärs samtidigt gäller följande:

- storkorskraschan skall bäras före kommendörskraschan,
 - högst fyra kraschaner får bäras på bröstets vänstra sida,
 - bärs två kraschaner skall den förnämsta placeras ovanför den andra,
 - bärs tre kraschaner skall den förnämsta placeras överst och de två övriga på en undre rad,
 - bärs fyra kraschaner skall dessa placeras två och två med ordningsföljd uppifrån höger, från bäraren sett, eller en, två och en uppifrån sett.
- För vissa utländska ordnar skall kraschanen bäras på höger sida.

Ett **ordenstecken** eller en **medalj** som bärs i ett band om halsen skall placeras

- till vapenrocken så att ordenstecknet eller medaljen hänger ovanpå slipsen, omedelbart under slipsens knut och med bandet under krag-snibbarna eller skjortkragen, samt
- till mässjackan så att ordenstecknet eller medaljen hänger omedelbart under rosetten och med ordens- eller medaljbandet över rosettens band.

Högst tre utmärkelsetecken får bäras samtidigt om halsen. De skall placeras bredvid varandra med det förnämsta i mitten och med dess band överst, det andra i rang till höger från bäraren sett och det tredje till vänster.

Om två ordenstecken eller medaljer bärs samtidigt om halsen, skall de placeras bredvid varandra med det förnämsta till höger från bäraren sett och med dess band överst.

Ett **utmärkelsetecken** som bärs **på bröstet i tecknets band**, skall bäras på bröstets vänstra sida (bild 1). Bandet skall monteras på ett spänne eller en nål. Bandet skall normalt ha en längd av 4,5 cm.

- På vapenrock skall ett utmärkelsetecken fästas med bandets övre raka del så högt över bröstfickans övre del och med bandets högra del i linje med ficklockets högra kant, att tecknet i höjdlängd hänger mitt på fickan. På vapenrock utan bröstficka skall bandets övre del fästas i höjd mitt emellan översta och näst översta uniformsknappen.
- På uniformskavaj skall ett utmärkelsetecken fästas med bandets övre raka del 6-8 cm rakt nedanför spetsen på vänstra kavajslaget och intill detsamma.
- På mässjacka skall utmärkelsetecken i original bäras på motsvarande plats som på vapenrock. Om möjligt skall i stället en miniatyr av utmärkelsetecknet bäras i ett miniatyrband, som fästs i knapphålet eller på motsvarande plats på mässjackans vänstra slag (bild 2).

Högst fyra utmärkelsetecken i originalstorlek får bäras bredvid varandra. De skall placeras så att bandens överkant respektive tecknets underkant kommer i rak linje med varandra.

Bärs fler än fyra utmärkelsetecken skall dessa placeras på motsvarande sätt, något förskjutna, liggande på varandra, med den förnämsta överst och till höger. Endast en rad får bäras.



Bild 1. Utmärkelsetecken i band på bröstet



Bild 2. Utmärkelsetecken i miniatyr på mässjacks

Band eller **släpspannen** för utmärkelsetecken skall bäras på vänstra sidan av bröstet (bild 3). Bandet skall sättas på ett cirka 35 mm brett och 10-12 mm högt metallspänne eller sys fast på uniformsplagget med en bredd och höjd motsvarande spännets.

Högst fyra band får bäras i bredd. Bärs fler än fyra utmärkelsetecken skall banden bäras i nya rader under varandra (bild 4).

Bärs mer än ett band för utmärkelsetecken får band med minskad bredd, cirka 16 mm vardera, användas. Banden skall sättas fast på sätt som framgår av första stycket.

Högst åtta miniatyrband får bäras i bredd.



Bild 3. Släpspannen på vapenrock



Bild 4. Släpspannen på skjorta

Den som tilldelats utmärkelsen "För nit och redlighet i rikets tjänst" och valt en annan utmärkelseform än medaljen, får bära en miniatyr av medaljen och medaljband.

Andra förtjänst- eller utmärkelsetecken samt tecken för vissa färdigheter, yrkesskicklighet m.m. som bärs utan band på bröstet, i original eller miniatyrer, får anbringas ovanför vänster bröstficka (bild 8).

Svenska utmärkelsetecken skall placeras enligt anvisningar i de följande kapitlen.

Utländska och internationella utmärkelsetecken skall placeras enligt anvisningar i kapitlet för dessa.

Benämningar

Innebörd av vissa benämningar i samband med utmärkelsetecken anges nedan:

Benämningen "orden" innebär:

dels **orden** bestående av endera

	Ordensvärdighet:
a) ordenskedja liggande över axlarna med stort ordenstecken jämte stor kraschan	kommendör med stora korset
b) stort ordenstecken i band över axeln jämte stor kraschan	-"
c) stort ordenstecken i band om halsen jämte liten kraschan	kommendör av 1.klassen
d) liten kraschan	-"
e) stort ordenstecken i band om halsen	kommendör
f) litet ordenstecken i band på bröstet	riddare, ledamot av 1.klassen samt riddare och ledamot
g) miniatyr av orden enligt f) - g) ovan i band på bröstet eller i knapphål	riddare, ledamot, av 1.klassen, riddare och ledamot

dels **ordensband** (släpspanne) som bärs på bröstet i stället för orden.

Benämningen "utan band" innebär att i fråga om ordnar enligt b) - c) ovan bärs endast kraschan.

Benämningarna "medalj", "minnestecken", "förtjänstmedalj", "förtjänsttecken" m fl tecken innebär:

dels **medalj** (motsv)

- i eller (i förekommande fall) utan band på bröstet
- miniatyr av medalj etc enligt a) i band på bröstet eller i knapphål

dels **medaljband** (släpspanne) som bärs på bröstet i stället för medalj etc.

Benämningen "svenska krigsdekorationer" innefattar värdigheter inom Kungl Svärdsorden samt medaljerna "för tapperhet i fält" och "för tapperhet till sjöss".

Benämningen "**kungliga minnestecken**" innefattar av HM Konungen personligen förlänade jubileums- och minnestecken för särskilda händelser inom det kungliga huset.

Benämningen "**kungliga medaljer**" innefattar de av HM Konungen personligen förlänade medaljerna: Serafimermedaljen sedan 1975, HM Konungens medalj (se bild 6), medaljen Litteris et Artibus, Prins Eugen-medaljen och Prins Carl-medaljen.

Benämningen "**officiella svenska ordnar**" innefattar de f d kungliga riddarordnarna och Carl XIII:s orden.

Benämningen "**statliga medaljer**" innefattar av Kungl Maj:t före 1975 utdelade medaljer, av regeringen fr o m 1975 utdelade medaljer, av HM Konungen vid enstaka tillfällen förlänade medaljer (HM Konungens medalj med anledning av Amerikas Förenade Staters 200-årsjubileum 1976) samt medaljer som utformats och utdelas enligt beslut av regeringen.

Benämningen "**halvofficiell orden**" innefattar Johanniterorden i Sverige.

Benämningen "**halvofficiella medaljer**" innefattar, med HM Konungens tillstånd instiftade och med hans gillande, av olika organisationer utdelade medaljer (tecken).

Medaljerna har i regel Konungens bild och kunglig krona.

Benämningen "**andra förtjänstmedaljer (-tecken)**" innefattar medaljer och tecken som inte har Konungens bild och kunglig krona.

I detta reglemente finns endast redovisat de **internationella utmärkelsetecken** för vilka ett generellt bärandetillstånd har givits. Utländska utmärkelsetecken bärs efter svenska och internationella efter utländska. Utmärkelsetecknen bärs i görligaste mån i enlighet med givarens (givarlandets) bestämmelser.

Officiella svenska utmärkelsetecken

Nedanstående utmärkelsetecken får bäras till svensk militär uniform:

Grupp 1

Krigsdekorationer, Kungliga minnestecken, Kungliga medaljer, Ordenmedaljer, Regeringsmedaljer samt medaljer som vid enstaka tillfällen förlänats av HM Konungen i hovprotokoll.

Grupp 2

Övriga officiella medaljer som är instiftade eller godkända av Kungl. Maj:t, från 1975 av regeringen, och delas ut av statliga myndigheter och akademier.



Bild 6. HM Konungens medalj

Tecken och medaljer anges i inbördes ordning och skall bäras efter de i föregående grupp angivna utmärkelsetecknen. Medalj i guld skall bäras till höger om medalj i silver.

Medaljerna bärs i bröstband om inget annat anges.

Halvofficiella svenska utmärkelsetecken

Nedanstående utmärkelsetecken får utan särskilt tillstånd bäras till svensk militär uniform:

Grupp 1

Halvofficiell orden

Johanniterorden i Sverige omfattande två grader

JohO

Grupp 2

Halvofficiella medaljer

Halvofficiella kungliga medaljer och tecken instiftade med HM Konungens nådiga tillstånd och som delas ut eller har delats ut av angivna organisationer eller i annan ordning med H M Konungens gillande får bäras

Medaljerna och tecknen anges efter den tidpunkt de instiftades vilket även är den ordning i vilken de skall bäras. Medalj och tecken i guld skall bäras till höger om medalj respektive tecken i silver.

Medaljerna och tecknen skall bäras efter de i föregående avsnitt angivna medaljerna.

Har en organisation tillstånd att dela ut flera utmärkelsetecken av olika värdighet skall, om inte något annat gäller för något av utmärkelsetecknen, den högsta innehavda valören inom varje utmärkelse bäras. Medaljerna och tecknen bärs i bröstband.

Medaljerna och tecknen har i regel konungens bild och är försedda med kunglig krona. Undantag härifrån finns dock.

Svenska medaljer och andra utmärkelsetecken som inte har Konungens bild och kunglig krona

Utmärkelsetecken som bärs i band



Bild 7. Försvarsmaktens belöningsmedalj för internationella insatser

Medaljerna och tecknen som anges i detta avsnitt är förtjänsttecken som är instiftade av myndigheter, förband, officiella organisationer, förbund och föreningar m fl.

Utmärkelsetecken som delats ut vid enstaka tillfällen eller som inte längre delas ut skrivs ej med fetstil.

a. Medaljer och tecken som är instiftade av **militära förband (motsv), hemvärdnet, frivilliga försvarsorganisationer, officersförbund (motsv)** och **militära kamratföreningar** samt har godkänts av Högkvarteret får bäras till militär uniform.

b. Övriga medaljer och tecken som godkänts av Högkvarteret att få bäras till militär uniform:

Kungl Patriotiska Sällskapet Emmerymedalj i guld och silver	PatrSEGM/SM
Friluftsförbundet förtjänstmedalj i järn, guld och silver	FrilJrM/GM/SM
Sveriges Centralförening för idrottens främjande förtjänstmedalj i guld och silver	SvcfiGM/SM

Svenska Gymnastikförbundets förtjänstmedalj (Lingmedaljen) i guld och silver	SvGymnfbLing GM/SM
Sveriges Riksidrottsförbunds förtjänstmedalj i guld och silver	SvriFBGM/SM
Svenska Skidförbundets förtjänstmedalj i guld och silver	SvSkidfbGM/SM
Föreningens för befrämjande av skolungdomens vapenövningar/Skol-Skyttefrämjandets förtjänst- medalj i guld och silver	SkolVGM/SM
Svenska Fäktförbundets förtjänstmedalj i guld, silver och brons	SvFfbgm/sm/bm
Stockholms-Tidningens guldmedalj för berömlig flygargärning i guld	StTGM
Stockholms Läns Försvarskommittés förtjänstmedalj i guld, silver och brons	SthFKGM/SM/BM
Svenska Korporationsidrottsförbundets förtjänstmedalj i guld, silver och brons	SvKifbGM/SM/BM
Föreningens för arbetarskydd förtjänsttecken i guld	FARbskGFt
Svenska Brandförsvarsföreningens förtjänsttecken i guld	SvBrffGFt
Svenska Polisens Idrotts- och Skytteförbunds förtjänsttecken i guld, silver och brons	SvPISGFt/SFt/BFt
Nationalföreningens för trafiksäkerhetsfrämjande förtjänsttecken i guld och silver	NTFGFt/SFt
Tullens Militära Befälsförenings förtjänstmedalj i guld och silver	TMBFGM/SM
Helsingborgs Försvarskommittés förtjänstmedalj i guld, silver och brons	HFKGM/SM/BM
Militärmusiksamfundets förtjänstmedalj i guld och silver	MMSGM/SM
RyttarVM 1990 förtjänstmedalj i guld och silver	RyttarVMGM/SM
Statens Försvarshistoriska museers förtjänstmedalj i guld, silver och brons	SFHMGM/SM/BM
Medaljen till minne av Nobels fredspris till FN:s fredsbevarande styrkor i silver	NobelFNMSM

Medaljerna och tecknen anges efter den tidpunkt de instiftades vilket även är den ordning i vilken de skall bäras. Medalj och tecken i guld skall bäras till höger om medalj och tecken i silver. Medalj och tecken i silver skall bäras till höger om medalj och tecken i brons.

Försvarsmaktens förtjänstmedalj, Försvarsmaktens belöningsmedalj för internationella insatser samt Försvarsmaktens medalj för internationella insatser skall, i denna ordning, dock alltid bäras först i denna grupp, även här med guldmedalj till höger om silvermedalj.

Medaljerna och tecknen skall bäras efter de i föregående kapitel angivna medaljerna och tecknen. Har en organisation eller motsvarande erhållit tillstånd att dela ut flera utmärkelsetecken av olika värdighet skall, om

inte något annat gäller för något av utmärkelsetecknen, den högsta innehavda valören inom varje utmärkelse bäras.

Medaljerna och tecknen bärs i bröstband.

Svenska utmärkelsetecknen i övrigt utan band

Svenska utmärkelsetecknen för vissa färdigheter och för yrkesskicklighet eller viss fullgjord tjänstetid:

Arméns skyttemedaljer, skyttemärken och telegrafistmärken samt artilleriets skjutmedalj och skyttemärken

Marinens medalj för yrkesskicklighet samt marinens skyttemedalj och skyttemärke

Luftstridsmärke och mot C-, silver C- eller guld C-diplom svarande segelflygmärke samt flygvapnets skyttemedalj och skyttemärke

Hemvärnets tjänsteårstecken, hemvärnets veterantecken, sådant märke för hemvärnsungdom som instiftats av Rikshemvärnsrådet.

Statens utmärkelsetecknen för det frivilliga skytteväsendet (riksmedalj samt skytte- och årtalsmärken)

Fältidrottsmärke och militärt idrottsmärke som är instiftat av Sveriges Militäridrotts- och Mångkampsförbund

Centralförbundets för befälsutbildning kompetens- och fältsportmärken

Sjövärnskårers förtjänstecken för lottor samt sjövärnskårers medalj för yrkesskicklighet för aspiranter

Märke som instiftats av Sveriges Riksidrottsförbund eller av något av dess specialförbund om märket i fråga har godkänts av riksidrottsförbundet

Svenska Pistolskytteförbundets utmärkelsetecknen

Svenska Sportskytteförbundets utmärkelsetecknen

Skytteförbunds medaljer (utan band) som förvärvats genom skjutning

Svenska Röda Korsets sjukvårdsmärke

Svensk Ridsports hederstecken och Svenska ryttarmärket, instiftade av Svenska Ridsportförbundet

Livräddarmärket (lägst i silver), instiftat av Svenska Livräddningssällskapet

Kungl Automobil Klubbens manövermärke för bilförare

Svenska Brandförsvarsförbundet (Svenska Brandkårernas Riksförbunds) brandförsvarsmärke

Svenska Jägareförbundets jaktskyttemärke i guld, älgskyttemärke i guld, veteranskyttemärke samt påbyggnadsmärken till älgskyttemärket

Svenska Motor Klubbens förarmärke i guld och silver

Svenska Motor Förbundets trafikhedersmärke

Utmärkelsetecknen anges i den ordning i vilken de skall bäras. Tecken i guld skall dock bäras till höger om tecken i silver och tecken i silver till höger om tecken i brons.

Tecknen skall bäras efter de i föregående kapitel angivna tecknen. Har en organisation tillstånd att dela ut flera utmärkelsetecknen av olika värdighet skall den högsta, innehavda valören inom varje tecken bäras.



Bild 8.
Utmärkelsetecknen utan band på vapenrock

Allmänt

De flesta utländska stater använder idag ordnar och medaljer som belöningar såväl till de egna medborgarna som till utlänningar. Internationella organisationer, t ex Förenta Nationerna och Internationella Röda Korset utdelar också medaljer till personer som utfört förtjänstfullt arbete åt organisationen. Vid sidan om det officiella ordens- och medaljväsendet finns även i många andra länder samfund och gillen, som utdelar ordnar och andra tecken som bevis på medlemskap eller som belöning för gjorda insatser.

Sådana utmärkelser kan även i andra länder ha en officiell eller "halvofficiell" prägel och bärs därför inte blott vid interna sammankomster inom samfundet utan även offentligt tillsammans med officiella belöningstecken.

Ett fåtal stater - i Europa för närvarande endast Irland och Schweiz - har inte något statligt ordensväsende. Medborgarna har dock med vissa begränsningar rätt att mottaga utländska belöningstecken.

Svenska medborgare äger rätt att mottaga ett utländskt eller internationellt utmärkelsetecken. Uppgifter om svenska medborgares innehav av utländska ordnar och vissa medaljer fanns infört i Statskalendern fram till 1956 och i Svenska försvarets rulla fram till och med 1969.

Utländska utmärkelser kan tilldelas svensk militär personal i samband med statsbesök, tjänstgöring utomlands eller på grund av andra förtjänster. Internationella utmärkelser tilldelas normalt efter längre internationell tjänstgöring eller på grund av andra förtjänster. Utländska och internationella utmärkelser enligt ovan får bäras till svensk militär uniform.

Utländska och internationella ordnar, medaljer, heders- och minnestecken som erhållits för deltagande i krig eller som erhållits för berömliga gärningar eller av annan anledning skall bäras i enlighet med föreskrifterna om bärande av svenska utmärkelsetecken. Med deltagande i krig avses även anställning i krigförande nations (organisations) försvarsmakt samt kommendering till tjänstgöring vid sådan försvarsmakt i fält. Internationella utmärkelsetecken som erhållits i samband med av Sverige godkänd internationell tjänst får bäras.

Utmärkelsetecken som inte längre delas ut skrivs ej med fetstil.

Utländska utmärkelser

Utländska utmärkelsetecken skall bäras efter svenska utmärkelsetecken.
Utländska utmärkelsetecken skall bäras i landsordning efter landets namn på franska, dock med ordnar före medaljer och medalj av guld före medalj av silver. Nordiska nationers utmärkelsetecken skall bäras enligt samma princip men före utmärkelsetecken från övriga länder.
Utländska utmärkelsetecken som erhållits i tjänsten får bäras utan särskilt tillstånd. Utländska utmärkelser som erhållits utom tjänsten får bäras efter tillstånd av ÖB i varje särskilt fall.

Band eller släpspanne för de utländska utmärkelsetecken som erhållit bärandetillstånd enligt ovan, får bäras tillsammans med band för svenska utmärkelsetecken.

Generellt bärandetillstånd har medgivits för
Nijmegenmedaljen.

NedNijGK/SK

Internationella utmärkelser

Internationella utmärkelsetecken skall bäras efter svenska och utländska utmärkelsetecken. Om inget annat anges skall de bäras i bröstband. Utmärkelsetecknen skall bäras i den ordning de erhållits, dock bärs dessa tecknen efter övriga.

Internationella utmärkelsetecken som erhållits i tjänsten får bäras utan särskilt tillstånd.

Internationella utmärkelser som erhållits utom tjänsten får bäras efter tillstånd av ÖB i varje särskilt fall.

Band eller släpspanne för internationella utmärkelsetecken som erhållit bärandetillstånd enligt ovan, får bäras tillsammans med band för svenska utmärkelsetecken.

Vid upprepad tjänstgöring i samma mission anbringas motsvarande siffror på band och släpspanne.

Internationella medaljer

Generellt bärandetillstånd har medgivits för

Förenta Nationernas Koreamedalj i brons FNMKor

Förenta Nationernas övervakningsstyrkas medalj i brons FNMUNEFI

Förenta Nationernas medalj i brons FNM

The European Community Monitor Service Medal i silver ECMSM

The International Conference on Former Yugoslavia Medal i silver ICFYM

The NATO Medal (IFOR) i brons IFORM

Icke officiella internationella ordnar

Generellt bärandetillstånd har medgivits för

Tempelherreorden THO

S:t Lazarus Orden S:tLazO