

# 東大阪市統計書

令和元年（2019年）版

東 大 阪 市

## は し が き

ここに東大阪市統計書令和元年(2019年)版を刊行いたします。

本書は、市内の人口、産業、経済、社会、文化などの各分野にわたる基本的な統計資料を総合的に収録し、市勢の現況並びに発展の推移を明らかにしようとするものです。行政施策上はもとより、各般の基礎資料としてご活用いただければ幸いです。

編集にあたりましては、より利用しやすいように内容の精査と改善につとめました。今後とも各方面からのご意見を得て、より一層内容の充実につとめて参りたいと存じます。

本書の刊行にあたりまして、資料の提供に格別のご協力を賜りました関係機関各位に対し、厚く感謝の意を表しますとともに、今後ともよろしくご指導、ご協力をお願い申し上げます。

令和2年10月

東大阪市長 野田 義和

## 市章のいわれ



東大阪市の頭文字「ひ」の字を  
図案化し、平和と希望の象徴で  
ある鳩の姿であらわしたもの。

はばたく鳩のイメージは「豊かな  
住みよいまち」をめざす本市の輝か  
しい未来を示しています。

## ラグビーのまち

### 東大阪

東大阪市内にある「東大阪花園ラグビー場」は、全国高等学校ラグビーフットボール大会の会場として、全国の高校ラグーマンの憧れの的となっています。

本市では、ラグビーの持つ「力強さ」、「連帯性」、「すがすがしさ」といったイメージを活かし、市民と一体となって個性と魅力に満ちたまちづくりを進めていきたいと考え、「ラグビーのまち東大阪」を表明しました。

また、マスコットキャラクターとして、市民公募により「トライくん」を選定し、PRに努めています。



## 平和都市宣言

平和は、人間として生きるための基本であり、全世界共通の願いです。

私たちの生活も、本市のまちづくりの理念である「人間尊重に根ざした市民都市の創造」の実現も真の恒久平和なくしては望めません。

このため、私たちは平和の重要性とこれを脅かす核兵器の廃絶を全世界に訴えるとともに、本市が非核「平和都市」であることをここに宣言します。

昭和60年11月1日

東 大 阪 市

## 青少年健全育成都市宣言

あすの社会を担い、未来の平和と繁栄を築くものは青少年です。

青少年が誇りと責任を自覚し、たくましく健やかに成長することは、市民すべての願いです。

この願いを実現するため、青少年自らの努力を期待するとともに、家庭、学校をはじめ地域社会が一体となり、市民の総力をあげて青少年が健やかに育つまちづくりを進めることを決意し、本市を「青少年健全育成都市」とすることをここに宣言します。

昭和60年11月1日

東 大 阪 市



## 凡 例

1. 資料は、原則として平成26年（年度）から平成30年（年度）までの数値を収録している。
2. 各表の一般的な説明は頭注に、資料の出所は下部左端にそれぞれ掲げた。また、表中の用語等の説明は脚注に示している。
3. 統計表の数値は、表題または頭注に説明がない限り、東大阪市域についての数値である。
4. 統計表は、特に注記のない限り、年とあるものは1月から12月まで、年度とあるものは4月から翌年3月までの数値である。また、表の上部右端に何年度末現在、何月何日現在等の表示のあるものは、期日現在の数値を示す。
5. 表中の数値の単位は、各表の上部左端に、項目ごとに単位が異なるものは、表中に掲げたが、一見して明らかなものは省略した。
6. 数字の単位未満四捨五入により、総数と内訳の計が一致しない場合もある。
7. 町丁目別結果表の町丁目は調査期日現在のもので、住居表示の実施により現況と異なる場合がある。
8. 統計表の符号の用法は、特に注記のない限りつぎのとおりである。
  - 「0」または「0.0」……… 単位未満
  - 「—」 …………… 皆無又は該当数値なし
  - 「△」 …………… 減少又は負数（ただし、気温の氷点下0度未満は、マイナス（-）標記としている。）
  - 「…」 …………… 不明又は不詳
  - 「X」 …………… 該当数値はあるが公表を差し控えたもの
9. 本書に収録した統計資料について、さらに詳細な数値が必要な場合あるいは疑義のある場合は、それぞれの資料出所先又は本市行政管理部情報政策課に照会されたい。

# 総 目 次

I	土 地 ・ 気 象	-----	1
II	人 口	-----	15
III	国 勢 調 査	-----	41
IV	事 業 所	-----	77
V	農 業 ・ 林 業	-----	115
VI	工 業	-----	127
VII	商 業	-----	147
VIII	電 気 ・ ガ ス ・ 水 道	-----	153
IX	運 輸 ・ 通 信	-----	161
X	金 融	-----	169
X I	消 費 生 活	-----	173
X II	労 働 ・ 賃 金	-----	185
X III	住 宅 ・ 建 設	-----	199
X IV	保 健 ・ 衛 生 ・ 環 境	-----	217
X V	教 育 ・ 文 化	-----	231
X VI	社 会 福 祉	-----	259
X VII	司 法 ・ 警 察 ・ 消 防	-----	269
X VIII	行 財 政	-----	281
X IX	そ の 他	-----	299

# 目 次

## I 土 地 ・ 気 象

1	市域の変遷	3
2	位置	3
3	面積・周囲・広ぼう・海拔	3
4	市内主要河川	4
5	都市計画用途地域	4
6	専用地区、その他の地域地区面積	4
7	土地利用状況	5
8	農地の転用と移動状況	5
9	有租地	
(1)	面積	6
(2)	評価額	6
10	大阪府都市別住宅地の平均価格等及び変動率	7
11	地価公示価格	8
12	気象	
(1)	大阪管区気象台	12
(2)	生駒山	13

## II 人 口

1	人口、世帯数の推移	18
2	人口異動	19
3	人口動態	20
4	国籍別外国人人口	20
5	住民基本台帳人口	21
6	戸籍	21
7	住民基本台帳による人口	
(1)	年齢(各歳)、男女別人口(日本人・外国人)	22
(2)	小学校区、年齢(5歳階級)別人口(総数及び世帯数)	24
(3)	小学校区、年齢(5歳階級)別人口(男)	26
(4)	小学校区、年齢(5歳階級)別人口(女)	28
(5)	町丁目別人口及び世帯数	30
8	大阪府市町村別世帯数及び人口(推計)	40

### III 国 勢 調 査

#### 1 国勢調査結果の推移

(1) 人口、世帯数	44
(2) 人口集中地区 人口、面積	44
(3) 年齢構成指数	44
(4) 年齢(5歳階級)、男女別人口	45
(5) 世帯の家族類型別一般世帯数及び一般世帯人員	46
(6) 住宅の種類・住宅の所有の関係別一般世帯数	47
(7) 労働力状態、男女別15歳以上人口	47
(8) 従業上の地位、男女別15歳以上就業者数	47
(9) 産業(大分類)、男女別15歳以上就業者数	48
(10) 大阪府市町村別人口	49

#### 2 平成27年国勢調査

(1) 年齢(各歳)、男女別人口	50
(2) 国籍(12区分)、年齢(5歳階級)、男女別外国人数	51
(3) 配偶関係(4区分)、年齢(5歳階級)、男女別15歳以上人口	51
(4) 世帯人員(2区分)、配偶関係(4区分)、年齢(5歳階級)、 男女別一般世帯人員(総数及び世帯主)	52
(5) 世帯人員別一般世帯数及び一般世帯人員	53
(6) 施設等の世帯の種類(6区分)、世帯人員(4区分)別施設等の世帯数 及び世帯人員	53
(7) 世帯人員(7区分)別一般世帯数及び一般世帯人員(6歳未満 ・18歳未満世帯員のいる一般世帯－特掲)	53
(8) 世帯の家族類型(22区分)別一般世帯数及び一般世帯人員(6歳未満・ 18歳未満世帯員のいる一般世帯並びに母子世帯及び父子世帯－特掲)	54
(9) 世帯人員(7区分)別65歳以上世帯員のいる一般世帯の世帯数、 世帯人員及び65歳以上世帯人員	54
(10) 世帯の家族類型(16区分)、65歳未満世帯員の有無、65歳以上世帯人員(3区分)別 一般世帯数、一般世帯人員及び65歳以上世帯人員(75歳以上世帯員のいる一般 世帯－特掲)	56
(11) 夫の年齢(7区分)、妻の年齢(7区分)別夫婦のみの世帯数	56
(12) 住居の種類・住宅の所有の関係(7区分)別一般世帯数、一般世帯人員 及び1世帯当たり人員	58
(13) 住宅の建て方(8区分)、住居の種類・住宅の所有の関係(6区分)別 一般世帯数及び一般世帯人員	58
(14) 住宅の建て方(8区分)別住宅に住む主世帯数、主世帯人員及び 1世帯当たり人員	58

(15) 世帯人員(7区分)、65歳以上世帯員の有無、住宅の種類・住宅の所有の 関係(5区分)別一般世帯数 .....	59
(16) 65歳以上世帯員の有無、住居の種類・住宅の所有の関係(7区分)別一般 世帯数、一般世帯人員、65歳以上世帯人員及び1世帯当たり人員 .....	59
(17) 住宅の建て方(8区分)別住宅に住む65歳以上世帯員がいる主世帯数、主世帯 人員、65歳以上世帯人員、1世帯当たり人員(世帯が住んでいる階-特掲) .....	59
(18) 世帯の家族類型(16区分)、住居の種類・住宅の所有の関係(7区分)別 住宅に住む一般世帯数及び一般世帯人員 .....	60
(19) 労働力状態(7区分)、年齢(5歳階級)、男女別15歳以上人口(雇用者-特掲) .....	62
(20) 産業(大分類)、年齢(5歳階級)、男女別15歳以上就業者数(総数) .....	64
(21) 産業(大分類)、年齢(5歳階級)、男女別15歳以上就業者数(雇用者) .....	66
(22) 産業(大分類)、従業上の地位(6区分)、男女別15歳以上就業者数 .....	68
(23) 常住地又は従業地・通学地による年齢(5歳階級)、男女別人口及び就業者数 .....	70
(24) 常住地による従業・通学市区町村別15歳以上就業者数及び15歳以上 通学者数(15歳未満通学者を含む通学者-特掲) .....	72
(25) 従業地・通学地による常住市区町村別15歳以上就業者数及び15歳以上 通学者数(15歳未満通学者を含む通学者-特掲) .....	74
(26) 大阪府市町村別人口、世帯数、人口密度等 .....	76

## IV 事 業 所

1 事業所数及び従業者数の推移	
(1)-1 産業(大分類)別事業所数、従業者数 .....	80
(1)-2 産業(大分類)別事業所数、従業者数(※平成14年3月改定 「日本標準産業分類」による) .....	80
(1)-3 産業(大分類)別事業所数、従業者数(※平成19年11月改定 「日本標準産業分類」による) .....	80
(2) 従業者規模別事業所数、従業者数(民営) .....	82
2 産業(大分類)、経営組織別事業所数、従業者数(民営) .....	82
3 産業(大分類)、従業者規模別事業所数、従業者数(民営) .....	84
4 経営組織、従業者規模別事業所数、従業者数(民営) .....	84
5 産業大分類、開設時期別事業所数、従業者数(民営) .....	86
6 本所・支所(3区分)、本所の所在地別事業所数、従業者数(民営) .....	86
7 産業(大分類)、存続・新設・廃業別事業所数、男女別従業者数(民営) .....	88
8 第3次産業(大分類、中分類)経営組織別、事業所数、男女別従業者数(民営) .....	90
9 町丁目、産業(大分類)別事業所数及び従業者数(民営) .....	94
10 大阪府市町村別事業所数、従業者数(民営) .....	114

## V 農 業 ・ 林 業

1	農業	
	(1) 農家数、経営耕地面積の推移 .....	118
	(2) 経営耕地面積規模別農家数(販売農家) .....	119
	(3) 農産物販売金額規模別農家数(販売農家) .....	119
	(4) 単一経営農家数(販売農家) .....	119
	(5) 年齢別の農業従事者数(自営農業に従事した世帯員数)(販売農家) .....	120
	(6) 年齢別の基幹的農業従事者数(自営農業に主として従事した世帯員のうち仕事が主の世帯員数)(販売農家) .....	120
	(7) 年齢別の農業就業人口(自営農業に主として従事した世帯員数)(販売農家) .....	120
	(8) 自営農業従事日数別の農業就業人口(自営農業に主として従事した世帯員数)(販売農家) .....	120
	(9) 農業経営組織別環境保全型農業に取り組んでいる農家数(販売農家) .....	122
	(10) 環境保全型農業に取り組んでいる農家の取組形態別農家数(販売農家) .....	122
	(11) 農業用機械の所有農家数と所有台数(販売農家) .....	123
	(12) 販売目的で作付(栽培)した作物の類別作付(栽培)経営体数 .....	122
	(13) 大阪府市町村別専兼業別農家数(販売農家) .....	124
	(14) 大阪府市町村別総農家数、販売農家、自給的農家別農家数及び経営耕地面積 .....	125
2	林業	
	大阪府市町村別農林業経営体数 .....	126

## VI 工 業

1	工業統計調査結果の推移 .....	130
2	従業者規模、経営組織、資本金階級別結果	
	(1) 事業所数、従業者数、現金給与総額、原材料使用額等 .....	132
	(2) 製造品出荷額等、生産額、年末在庫額等 .....	134
	(3) 有形固定資産額、年間投資総額等 .....	136
3	産業(小分類)別事業所数、従業者数、現金給与総額、原材料使用額等、製造品出荷額等 .....	138
4	地域別、市町村別統計表(事業所数、従業者数、製造品出荷額等)(従業者数4人以上) .....	146

## VII 商 業

1	商業統計調査	
	(1) 商業統計調査結果の推移 .....	150
	(2) 産業(中分類)別商店数、従業者数、年間販売額、その他の収入額、売場面積 .....	150
	(3) 産業(小分類)別商店数、従業者数、年間販売額(卸売業・小売業) .....	152

## VIII 電 気 ・ ガ ス ・ 水 道

1	電気の状況	
(1)	電灯需要	156
(2)	電力需要	156
2	ガス消費量	156
3	上水道	
(1)	給水施設、水道料金	158
(2)	配水量、使用水量	158
(3)	取・受水量	158
(4)	受水費	159
4	下水道	
(1)	公共下水道	160
(2)	全体計画、施行状況	160
5	工業用水	160

## IX 運 輸 ・ 通 信

1	自動車の登録台数	
(1)	自動車	163
(2)	軽自動車	163
2	タクシーの登録台数	163
3	有料道路の状況	
(1)	道路延長、道路面積	164
(2)	阪神高速道路	164
(3)	近畿自動車道	165
4	鉄道各駅の乗車人員	
(1)	近畿日本鉄道	166
(2)	西日本旅客鉄道(JR西日本)	166
(3)	大阪メトロ	167
5	電話(東大阪市における加入電話数等)	167

## X 金 融

1	金融機関店舗数	170
2	金融機関預貸状況(東大阪市)	170
3	日本政策金融公庫融資状況(国民生活事業)	171
4	日本政策金融公庫融資状況(中小企業事業)	171
5	中小企業制度融資状況	171
6	大阪府都市別信用金庫預貸状況	172

## X I 消 費 生 活

1	家計調査	
(1)	主要家計指標(二人以上の世帯＝全国・東大阪市)	176
(2)	主要家計指標(二人以上の世帯のうち勤労者世帯＝全国・東大阪市)	178
2	主要耐久消費財の所有数量及び普及率(東大阪市)	181
3	消費生活センター(東大阪市)	
(1)	生活関連物資価格調査	182
(2)	品目別消費生活相談受付件数	183
(3)	内容別消費生活相談受付件数	184

## X II 労 働 ・ 賃 金

1	毎月勤労統計調査	
(1)	産業別常用労働者1人平均月間現金給与額(現金給与総額)	188
(2)	産業別常用労働者1人平均月間現金給与額(きまって支給する給与)	189
(3)	産業(大分類)、男女別常用労働者1人平均月間現金給与額	190
(4)	産業(大分類)、男女別常用労働者1人平均月間労働時間数	191
(5)	賃金指数、労働時間指数、常用雇用指数	192
2	規模別、業種別月額平均賃金(大阪東部地区事業所)	193
3	学卒別、職種別初任給額の推移(全業種)(東大阪市)	193
4	職業紹介	
(1)	一般	194
(2)	中高年齢者	194
(3)	障害者	194
(4)	パートタイム	194
5	雇用保険	
(1)	一般	196
(2)	日雇	196



6	就労支援センター	198
7	東大阪市シルバー人材センター	198
8	労働組合	198

### X III 住 宅 ・ 建 設

1	住宅・土地統計調査	
(1)	居住世帯の有無別住宅数及び住宅以外で人が居住する建物数の推移	202
(2)	住宅の種類・構造、建築の時期別住宅数	202
(3)	住宅数、住宅以外で人が居住する建物数並びに世帯の種類別世帯数、 世帯人員の推移	202
(4)	住宅の種類、住宅の所有の関係、建て方別住宅数、世帯数、世帯人員、 1住宅当たり居住室数、1住宅当たり居住室の畳数、1住宅当たり延べ面積、 1人当たり居住室の畳数及び1室当たり人員の推移	203
(5)	住宅の種類別1か月当たり家賃・間代別借家数、1か月当たり家賃・間代及び 1か月当たり共益費・管理費(住宅に同居する普通世帯数－特掲)	204
(6)	住宅の建て方、構造、階数別住宅数	204
(7)	住宅の所有の関係、建て方、階級別専用住宅数	204
(8)	住宅の種類、専用住宅の所有の関係、高齢者等のための設備状況別 住宅数(高齢者対応型共同住宅数－特掲)	206
(9)	リフォーム工事の状況、住宅の耐震診断の有無、建て方、構造別持ち家数	206
(10)	住宅の建設の時期、住宅の購入・新築・建て替え等別持ち家数	206
(11)	空き家の種類、建て方、構造別空き家数	207
(12)	世帯の年間収入階級、世帯の種類、住宅の所有の関係別普通世帯数及び 1世帯当たり人員	208
2	住宅	
(1)	公営住宅数	209
(2)	市営住宅数	209
(3)	公営住宅一覧	210
3	建築物確認申請取扱状況	211
4	違反建築物摘発状況	211
5	着工建築物状況	
(1)	構造別着工建築物	212
(2)	用途別着工建築物(用途別床面積)	212
(3)	利用関係別新設住宅	212
6	課税家屋	212
7	大阪府市町村別新設住宅数	214

8	道路	215
9	橋梁	215
10	公園	215
11	都市計画公園一覧	216

#### XIV 保 健 ・ 衛 生 ・ 環 境

1	医療施設数、病床数	220
2	市立東大阪医療センター利用状況	220
3	休日急病診療所利用状況	220
4	食中毒発生状況	221
5	感染症患者数、死亡数	221
6	年齢別死亡者数	222
7	死因別死亡者数	222
8	食品衛生関係施設数	223
9	環境衛生関係施設数	224
10	斎場使用状況	224
11	ごみ	
	(1) 処理状況	225
	(2) 清掃車両数、許可業者数	225
12	し尿	
	(1) 処理状況	226
	(2) 収集運搬車両数、委託業者数	226
13	公害	
	(1) 公害苦情受付状況	227
	(2) 窒素酸化物濃度	227
	(3) オキシダント濃度	227
	(4) 光化学スモッグ発生状況(東大阪地域)	227
	(5) 二氧化硫黄濃度(導電率法及び紫外線蛍光法)	228
	(6) 一酸化炭素濃度	228
	(7) 全炭化水素濃度	228
	(8) 浮遊粒子状物質濃度(ベータ線吸収法)	228
	(9) 微小粒子状物質濃度(PM2.5)	228
	(10) アスベスト濃度	228
	(11) 水質汚濁(生活環境項目)	229
	(12) 地盤沈下	229
	(13) 公害健康被害被認定者数	230
	(14) 公害健康被害補償件数	230
	(15) 公害健康被害補償金額	230

1	学校基本調査	
(1)	学校の概況	234
(2)	幼保連携型認定こども園の園数、学級数、教職員数	234
(3)	幼保連携型認定こども園の年齢、男女別園児数	234
(4)	幼稚園の園数、学級数、教職員数	236
(5)	幼稚園の年齢、男女別園児数	236
(6)	小学校の学校数、学級数、教職員数	236
(7)	小学校の男女、学年別児童数	238
(8)	中学校の学校数、学級数、教職員数	238
(9)	中学校の男女、学年別生徒数	238
(10)	高等学校の学校数、男女、学年別生徒数、教員数	240
(11)	短期大学の学校数、学科数、教職員数	242
(12)	短期大学の学生数、入学志願者数、入学者数	242
(13)	大学、大学院の学校数、学部数、教職員数	242
(14)	大学、大学院の学生数、入学志願者数、入学者数	242
(15)	通信制大学・短期大学の学科数、学生数、教員数、入学者数	244
(16)	中学校の進路別卒業者数	244
(17)	高等学校の進路別卒業者数	244
(18)	小学校の学校別児童数	246
(19)	中学校の学校別生徒数	246
(20)	義務教育学校(前期課程)の学校別児童数	247
(21)	義務教育学校(後期課程)の学校別児童数	247
(22)	大阪府市町村別学校数、学級数及び在学者数	248
2	学年別児童・生徒の体力・運動能力の実態	249
3	図書館	
(1)	貸出登録者数	250
(2)	貸出人数	250
(3)	貸出図書冊数	250
(4)	蔵書数	251
4	社会教育センター	251
5	公民館	251
6	青少年女性センター	252
7	児童文化スポーツセンター(ドリーム21)	252
8	総合体育館(東大阪アリーナ)	252
9	東体育館	253
10	郷土博物館	253
11	市民美術センター	253

12	市民会館	
(1)	利用件数	254
(2)	利用者数	254
(3)	市民ホール目的別利用件数	254
13	文化会館	
(1)	利用件数、利用者数	255
(2)	目的別利用件数	255
14	勤労市民センター(ユトリート東大阪)	
(1)	利用件数	255
(2)	利用者数	255
15	文化財	256
16	野外活動センター	256
17	鴻池新田会所	256
18	グリーンガーデンひらおか	
(1)	利用件数	257
(2)	利用者数	257
19	埋蔵文化財センター	
(1)	利用件数	257
(2)	利用者数	257
20	イコーラム	
(1)	利用件数	258
(2)	利用者数	258
21	旧河澄家	258

## XVI 社 会 福 祉

1	市民交通災害共済	262
2	市民火災共済	262
3	生活保護	262
4	保育所	263
5	国民健康保険	
(1)	加入状況	264
(2)	医療及び給付件数	264
(3)	医療費及び給付額	264
(4)	収支状況	265
6	国民年金	266
7	社会福祉施設	266
8	老人センター利用状況	268
9	民生委員・児童委員	268

XVII      司 法 ・ 警 察 ・ 消 防

1	捜査事件 .....	272
2	民事事件 .....	272
3	刑事事件 .....	273
4	刑法犯罪 .....	274
5	風俗営業関係業者数 .....	274
6	特別法令違反事件 .....	275
7	少年犯罪(件数) .....	275
8	不良行為少年(人数) .....	275
9	交通事故	
	(1) 類型別件数、死傷者数 .....	276
	(2) 路線別件数、死傷者数 .....	276
	(3) 原因別件数 .....	276
	(4) 車両別件数 .....	277
10	消防車両等配置状況 .....	278
11	火災	
	(1) 火災発生状況 .....	278
	(2) 署別発生状況 .....	278
	(3) 月別発生状況 .....	278
	(4) 用途別発生状況 .....	279
	(5) 原因別発生状況 .....	279
12	救急	
	(1) 救急出動状況 .....	280
	(2) 診療科目別搬送人員 .....	280
	(3) 曜日別・月別搬送人員 .....	280

## XVIII 行 財 政

1	歳入・歳出予算、決算	
(1)	歳入	284
(2)	歳出	286
2	市債	288
3	市債未償還額	288
4	市有財産	
(1)	土地・建物	290
(2)	動産、その他	290
(3)	基金	291
5	市税	292
6	府税	294
7	国税	294
8	個人住民税負担額	294
9	選挙	
(1)	選挙人名簿登録者数	296
(2)	各種選挙	297
10	会派別議員数	298
11	市職員	298

## XIX そ の 他

1	中核市の概況	300
2	東大阪市組織機構図	304
3	住居表示実施状況	306
4	姉妹都市	307

# I 土地・気象

# 土地・気象

## 都市計画用途地域(市街化区域)

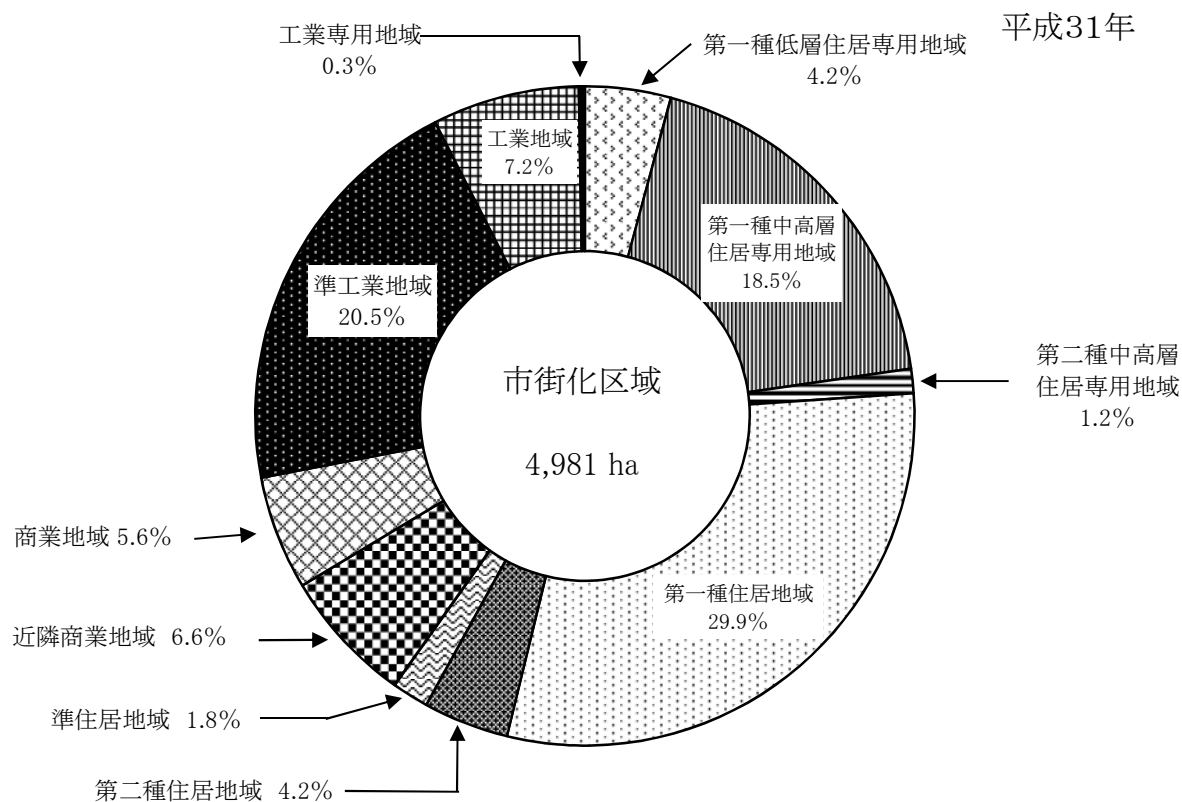

## 土地利用状況

この表は、5年に1度実施される都市計画基礎調査による土地面積と構成比である。

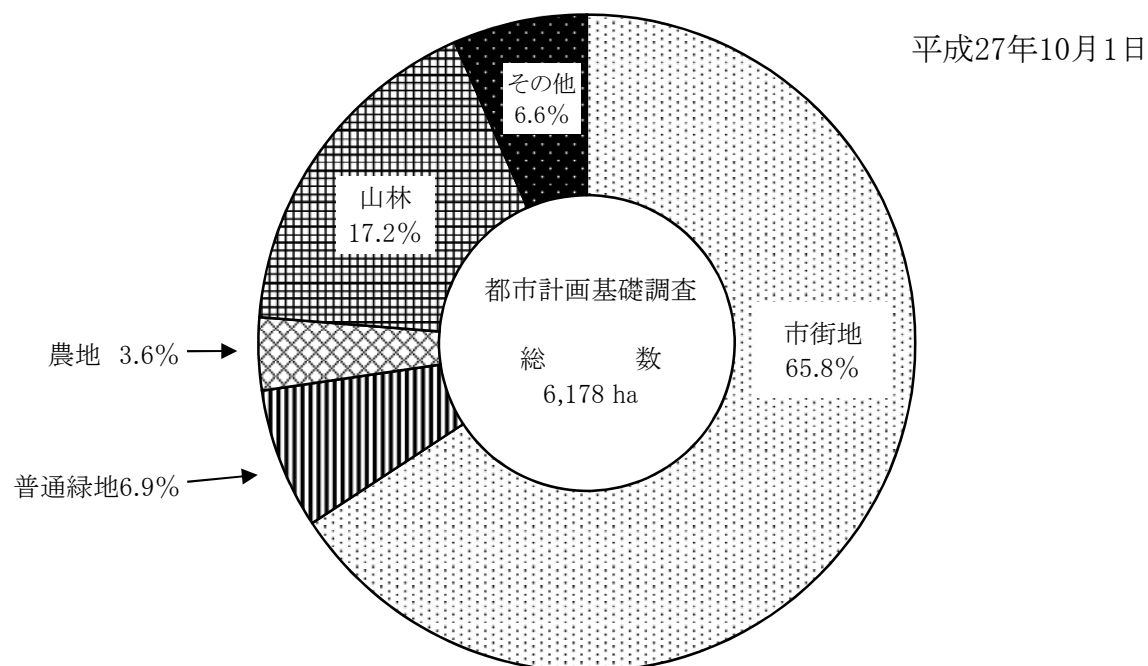



# 1. 市域の変遷

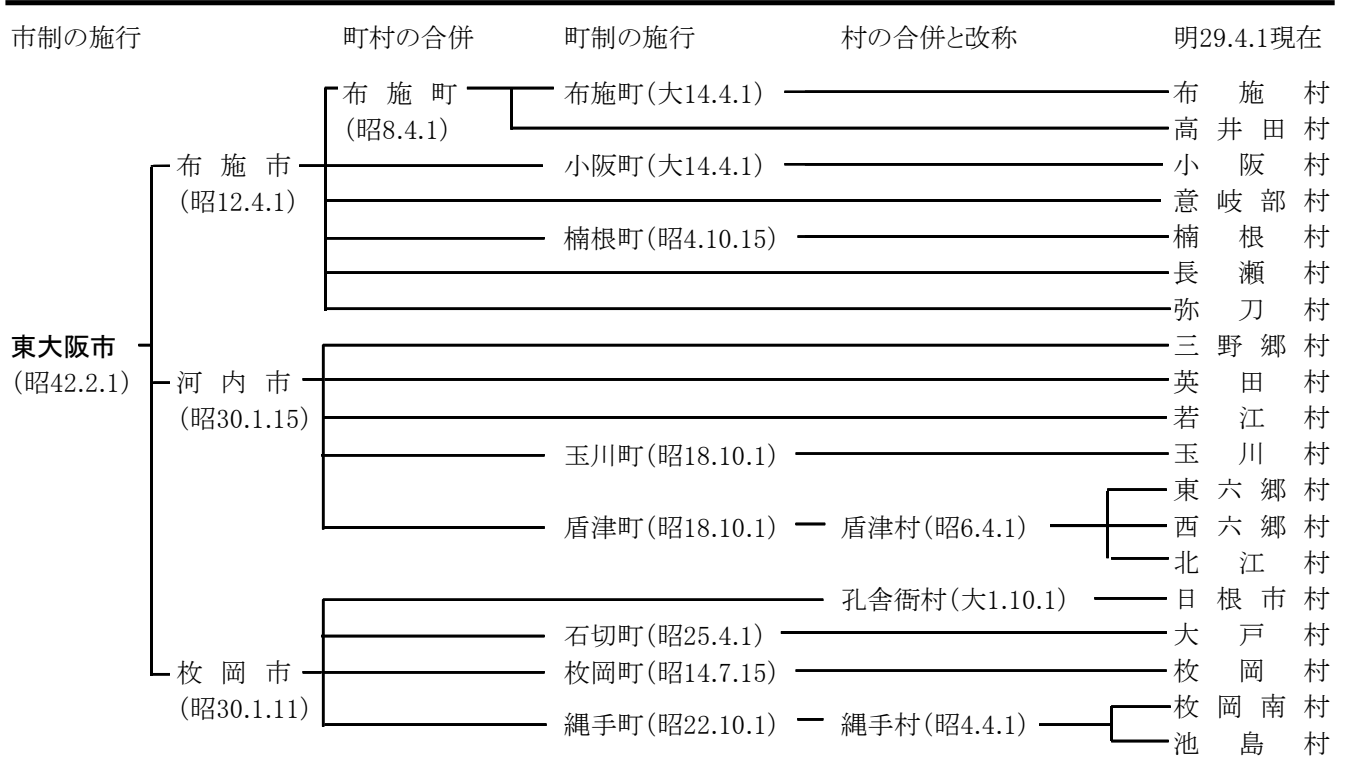

# 2. 位置

経度・緯度	東大阪市役所	東端 (山手町)	西端 (足代1丁目)	南端 (大蓮東4丁目)	北端 (加納6丁目)
経度	135° 36' 03"	135° 40' 44"	135° 33' 25"	135° 34' 29"	135° 37' 38"
緯度	34° 40' 46"	34° 40' 42"	34° 39' 50"	34° 37' 56"	34° 42' 16"

資料: 国土地理院「日本の東西南北端点の経度緯度」

# 3. 面積・周囲・広ぼう・海拔

面積 (km <sup>2</sup> )	周囲 (km)	広 ば う		海 抜			
		東 西 (km)	南 北 (km)	最 低		最 高	
				地 名	標 高 ( m )	地 名	標 高 ( m )
61.78	44.8	11.2	7.9	東大阪大学 敬愛高等学校	T.P. 0.54	生駒山上三角点 奈良側	T.P. 642.27

(注) 東大阪市全市の面積は、国土地理院の資料による。

(注) 最低地名は平成9年度中に測定した市内の水準点のうち、最低を示した水準点である。また、T.P. とは、東京湾平均中等潮位である。

## 4. 市内主要河川

単位:m

平成31年4月1日現在

河川名	種類	区 域		市内流路両岸 平均延長
		自	至	
寝屋川	一級河川	北谷川の合流点	旧淀川への合流点	1 335
第二寝屋川	"	恩智川からの分派点	寝屋川への合流点	6 455
恩智川	"	柏原市大県3丁目4番の1地先府道橋梁下流端	寝屋川への合流点	6 475
日下川	"	布市町3丁目5番の50地先の国道橋梁下流端	恩智川への合流点	359
音川	"	上石切町1丁目3番の41番地先の近畿日本鉄道鉄橋下流端	恩智川への合流点	2 158
御神田川	"	神田町1番の1地先府道橋梁下流端	長門川への合流点	638
箕後川	"	横小路町6丁目1450番地先の国道橋梁下流端	恩智川への合流点	1 165
大川	"	善根寺町6丁目5番-24地先	恩智川への合流点	1 653
新川	"	弥生町8番-38地先の上流端を示す標柱	恩智川への合流点	861
長門川	"	下六万寺町2丁目1番-2地先府道橋梁下流端	恩智川への合流点	1 521
戸堀川	準用河川	新池島町1丁目1番の5地先	恩智川への合流点	650
門樋川	"	池島町1丁目5番の6地先	長門川への合流点	1 000
一生川	普通河川	善根寺町4丁目8番の16地先	善根寺町4丁目9番の23地先	170
一生濠	"	善根寺町4丁目7番の8地先	銭屋川への合流点	400
十三川	"	善根寺町3丁目1番の41地先の国道下流端	大川への合流点	710
才賀志川	"	日下町5丁目1番の35地先の国道下流端	十三川への合流点	740
日下川	"	日下町4丁目3番の3地先	一級河川日下川への合流点	750
豊浦川	"	豊浦町17番の23地先の近鉄橋梁下流端	恩智川への合流点	1 800
名黒川	"	旭町8番の7地先	恩智川への合流点	726
乾田川	"	池島町8丁目6番の32地先	門樋川への合流点	450
大門川	"	六万寺町1丁目11番の19地先の大門川雨水幹線への合流点	六万寺町2丁目5番の14地先	220
箕後川	"	横小路町5丁目9番の9地先の国道下流端	一級河川箕後川への合流点	313

資料:土木部河川課

## 5. 都市計画用途地域

単位:ha

平成31年4月1日現在

区分	総数	市 街 化 区 域														市街化 調整 区域
		計	第一種 低層住居 専用地域	第一種中 高層住居 専用地域	第二種中 高層住居 専用地域	第一種 住居 地域	第二種 住居 地域	準住居 地域	近 商 業 地 域	隣 商 業 地 域	業 業 地 域	準工業 地域	工業 地域	工業 専 用 地 域		
面積	6 178	4 981	210	921	60	1 490	204	90	328	276	1 025	360	18	1 197		
構成比(%)	-	100.0	4.2	18.5	1.2	29.9	4.2	1.8	6.6	5.6	20.5	7.2	0.3	-		

資料:都市整備部都市計画室

## 6. 専用地区、その他の地域地区面積

単位:ha

平成31年4月1日現在

特別用途地区 (工業保全地区)	防火地域	準防火地域	風致地区	流通業務地区	高度利用地区	特別緑地保全地区	生産緑地地区
23.0	414.0	4 500.0	383.0	103.0	2.8	0.5	111.29

資料:都市整備部都市計画室

## 7. 土地利用状況

この表は、5年に1度実施される都市計画基礎調査による土地面積と構成比である。

単位:ha 平成27年10月1日

区 分	面 積	構 成 比 ( % )
<b>総 数</b>	<b>6 178.0</b>	<b>100.0</b>
市 街 地	4 062.7	65.8
一 般 市 街 地	2 629.7	42.6
商 業 業 務 地	428.5	6.9
工 業 業 地	1 004.5	16.3
集 落 地	-	-
普 通 緑 地	427.6	6.9
公 園 ・ 緑 地	178.4	2.9
社 寺 敷 地 ・ 公 開 庭 園	24.7	0.4
学 校 地	211.7	3.4
墓 地	12.8	0.2
農 地	220.3	3.6
田 ・ 休 耕 地	134.8	2.2
畑	85.5	1.4
山 林	1 060.9	17.2
水 面	46.1	0.7
低 湿 地 ・ 荒 蕪 地	2.0	0.0
公 共 施 設	85.4	1.4
道 路 ・ 鉄 道	249.1	4.0
そ の 他 の 空 地	23.9	0.4

資料:都市整備部都市計画室

## 8. 農地の転用と移動状況

この表の農地法3条の申請とは、農地の権利移動の申請をいい、4条申請とは権利移動を伴わず農地を他の目的に転用する場合であり、5条申請とは権利移動を伴う農地の転用をいう。

単位:㎡

年・転用	5 条 申 請		4 条 申 請		3 条 申 請	
	件 数	面 積	件 数	面 積	件 数	面 積
平 成 27 年						
総 計	28	17 958	132	73 265	10	10 961
住 宅	10	6 232	62	27 038	-	-
工 場	1	666	4	3 067	-	-
そ の 他	17	11 060	66	43 160	-	-
平 成 28 年						
総 計	52	24 950	112	63 904	5	2 979
住 宅	21	11 040	44	20 878	-	-
工 場	-	-	5	4 699	-	-
そ の 他	31	13 910	63	38 327	-	-
平 成 29 年						
総 計	42	27 349	139	74 561	7	5 101
住 宅	15	9 802	68	25 725	-	-
工 場	-	-	2	1 743	-	-
そ の 他	27	17 547	69	47 093	-	-
平 成 30 年						
総 計	53	28 545	121	66 746	8	4 202
住 宅	6	3 446	49	19 672	-	-
工 場	1	1 163	3	2 447	-	-
そ の 他	46	23 936	69	44 627	-	-

資料:農業委員会事務局

## 9. 有 租 地

### (1) 面 積

この表は、各年1月1日現在の固定資産税課税台帳による土地面積である。

単位: m<sup>2</sup>

区 分	平成27年	平成28年	平成29年	平成30年	平成31年
総 数	36 914 687	36 877 369	36 878 368	36 874 434	<b>36 868 772</b>
宅 地	30 164 831	30 185 662	30 276 475	30 344 289	<b>30 373 485</b>
1) 商業地区	467 858	466 594	475 975	473 505	<b>481 608</b>
1) 住宅地区	23 391 218	23 410 386	23 489 526	23 671 686	<b>23 683 002</b>
1) 工業地区	6 305 755	6 308 682	6 310 974	6 199 098	<b>6 208 875</b>
1) 農業用施設の 用に供する宅地	-	-	-	-	-
田	976 995	956 823	938 834	903 896	<b>884 912</b>
畑	1 080 571	1 071 775	1 052 663	1 033 660	<b>1 010 431</b>
池 沼	1 141	3 314	3 314	1 267	<b>1 808</b>
山 林	2 965 978	2 945 199	2 955 310	2 950 774	<b>2 955 673</b>
原 野	46 671	45 198	44 677	44 677	<b>48 836</b>
雑 種 地	1 678 500	1 669 398	1 607 095	1 595 871	<b>1 593 627</b>
鉄 軌 道 用 地	507 770	507 446	493 625	491 914	<b>482 857</b>
そ の 他	1 170 730	1 161 952	1 113 470	1 103 957	<b>1 110 770</b>

資料: 税務部税制課 「市税概要」 1) 免税点以上

### (2) 評 価 額

この表は、各年1月1日現在の固定資産税課税台帳による土地評価額である。

単位: 千円

区 分	平成27年	平成28年	平成29年	平成30年	平成31年
総 数	2 631 529 452	2 629 964 724	2 630 382 534	2 640 372 871	<b>2 637 737 496</b>
宅 地	2 531 549 853	2 531 251 068	2 538 683 868	2 545 665 856	<b>2 545 232 333</b>
1) 商業地区	66 718 386	66 429 736	68 262 364	68 026 691	<b>69 396 007</b>
1) 住宅地区	1 983 381 757	1 983 051 379	1 988 661 077	1 994 462 930	<b>1 991 965 340</b>
1) 工業地区	481 449 710	481 769 953	481 760 427	483 176 235	<b>483 870 986</b>
1) 農業用施設の 用に供する宅地	-	-	-	-	-
田	5 744 235	5 525 620	5 318 302	5 288 255	<b>4 502 899</b>
畑	17 044 492	16 445 737	15 737 397	14 934 701	<b>14 180 618</b>
池 沼	24 598	72 646	72 050	24 842	<b>27 825</b>
山 林	494 767	497 030	493 303	521 828	<b>520 923</b>
原 野	4 298	4 108	4 046	4 046	<b>4 465</b>
雑 種 地	76 667 209	76 168 515	70 073 568	73 933 343	<b>73 268 433</b>
( 鉄 軌 道 用 地 )	19 384 083	19 618 853	19 282 025	20 108 678	<b>18 770 459</b>
( そ の 他 )	57 426 754	56 549 662	50 791 543	53 824 665	<b>54 497 974</b>

資料: 税務部税制課 「市税概要」 1) 免税点以上

## 10. 大阪府都市別住宅地の平均価格等及び変動率

単位:円/㎡

各年1月1日現在

都 市	平成 30 年					平成 31 年				
	標 準 地 数	平 均 価 格	上 位 の 価 格	下 位 の 価 格	変 動 率 (%)	標 準 地 数	平 均 価 格	上 位 の 価 格	下 位 の 価 格	変 動 率 (%)
大 阪 市	223	238 900	841 000	110 000	0.6	223	241 800	905 000	108 000	0.8
堺 市	132	128 200	280 000	43 300	1.2	132	131 000	300 000	43 100	1.5
岸 和 田 市	42	89 100	133 000	33 900	△ 0.3	42	89 100	133 000	33 400	△ 0.2
豊 中 市	55	203 700	300 000	148 000	1.0	55	206 700	325 000	148 000	1.0
池 田 市	20	185 400	301 000	46 100	0.3	20	186 400	312 000	45 300	0.2
吹 田 市	56	203 000	270 000	136 000	0.6	56	206 400	291 000	138 000	1.1
泉 大 津 市	12	106 300	126 000	93 800	△ 0.4	12	106 100	127 000	93 800	△ 0.2
高 槻 市	43	149 000	208 000	61 300	△ 0.3	44	151 400	246 000	60 500	0.0
貝 塚 市	23	60 500	89 700	21 500	△ 0.2	23	60 500	89 700	21 300	△ 0.2
守 口 市	18	162 100	230 000	128 000	△ 0.7	18	161 400	232 000	127 000	△ 0.5
枚 方 市	56	125 000	239 000	21 100	0.1	56	125 500	255 000	20 800	0.1
茨 木 市	34	167 000	286 000	33 000	0.6	34	168 900	303 000	32 600	0.8
八 尾 市	36	128 100	215 000	51 500	△ 0.4	36	128 000	216 000	50 000	△ 0.2
泉 佐 野 市	22	60 000	90 000	23 100	0.6	22	60 300	92 000	22 900	0.5
富 田 林 市	27	79 800	129 000	23 300	△ 0.5	27	79 900	133 000	22 800	△ 0.6
寝 屋 川 市	28	126 200	177 000	102 000	△ 0.9	28	125 200	177 000	101 000	△ 0.8
河 内 長 野 市	27	63 600	111 000	22 000	△ 0.6	27	63 200	110 000	21 400	△ 0.9
松 原 市	18	115 700	171 000	85 700	△ 0.7	18	115 200	171 000	85 000	△ 0.4
大 東 市	17	129 800	167 000	88 700	△ 0.5	17	129 400	167 000	85 000	△ 0.5
和 泉 市	33	78 300	99 000	22 900	△ 0.2	33	78 300	99 500	22 500	△ 0.1
箕 面 市	27	172 200	236 000	57 200	0.9	27	175 200	241 000	56 000	1.5
柏 原 市	17	98 500	144 000	33 300	△ 0.9	17	97 900	144 000	32 500	△ 0.7
羽 曳 野 市	21	91 700	163 000	40 300	△ 1.1	21	90 800	163 000	39 500	△ 1.1
門 真 市	18	126 600	147 000	98 000	△ 0.9	18	125 400	146 000	97 000	△ 0.9
摂 津 市	14	161 800	197 000	126 000	△ 0.1	14	161 900	198 000	125 000	0.0
高 石 市	11	123 500	157 000	107 000	0.9	11	125 000	161 000	107 000	1.1
藤 井 寺 市	13	127 900	206 000	92 000	△ 0.6	13	127 300	207 000	90 800	△ 0.6
<b>東 大 阪 市</b>	<b>56</b>	<b>147 000</b>	<b>281 000</b>	<b>59 000</b>	<b>△ 0.3</b>	<b>56</b>	<b>146 800</b>	<b>289 000</b>	<b>56 900</b>	<b>△ 0.3</b>
泉 南 市	20	44 500	57 300	15 500	△ 0.5	20	44 300	56 800	15 400	△ 0.5
四 條 畷 市	10	101 900	138 000	31 500	△ 0.6	10	101 500	138 000	31 000	△ 0.6
交 野 市	16	111 900	156 000	60 900	△ 1.0	16	110 400	156 000	46 700	△ 0.7
大 阪 狭 山 市	12	99 700	147 000	40 200	0.6	12	100 400	152 000	39 400	0.2
阪 南 市	18	39 300	55 200	12 600	△ 0.8	18	39 000	55 500	12 400	△ 0.9

資料:国土交通省「地価公示」

# 11. 地価公示

地価公示法に基づいて、国土交通省土地鑑定委員会が、適正な地価の形成に寄与するために、毎年1月1日時点における

標準地 番号	所 在	地 価 (円/㎡)	地 積 (㎡)	形 状	利 用 区 分 構 造	前 面 道 路	その他の 接面道路
東大阪							
1	大阪府東大阪市中小阪5丁目369番45	194,000	161	(1.0:1.5)	建物などの敷地、W(木造) 2F	北 5.0m	道路
2	大阪府東大阪市長田町658番4	108,000	141	(1.0:1.2)	建物などの敷地、W(木造) 2F	南 3.0m	市道
3	大阪府東大阪市長田町1丁目838番18	82,000	104	(1.0:1.5)	建物などの敷地、W(木造) 2F B1	西 6.8m	市道
4	大阪府東大阪市長田町2丁目40番21	180,000	156	(1.0:2.0)	建物などの敷地、W(木造) 2F	南 6.5m	市道
5	大阪府東大阪市長田町2丁目48番9	120,000	175	(1.0:2.0)	建物などの敷地、W(木造) 2F	北 4.0m	市道
6	大阪府東大阪市長田町2丁目605番2外	154,000	157	(1.0:1.2)	建物などの敷地、W(木造) 2F	東 4.0m	市道
7	大阪府東大阪市長田町2丁目71番1外	101,000	243	台形 (1.0:1.2)	建物などの敷地、W(木造) 2F	北 3.5m	市道
8	大阪府東大阪市長田町2丁目33番2外	195,000	165	(1.0:1.5)	建物などの敷地、LS(軽量鉄骨造) 2F	南 4.0m	市道
9	大阪府東大阪市長田町3丁目786番8	159,000	228	(1.0:2.0)	建物などの敷地、W(木造) 2F	南 3.5m	道路
10	大阪府東大阪市長田町1丁目952番6	159,000	96	(1.0:2.0)	建物などの敷地、W(木造) 2F	南 4.8m	市道
11	大阪府東大阪市長田町1丁目458番22	135,000	102	(1.0:2.5)	建物などの敷地、W(木造) 3F	北 4.5m	市道
12	大阪府東大阪市長田町3丁目1715番89	140,000	165	(1.0:2.0)	建物などの敷地、W(木造) 2F	北 4.0m	私道
13	大阪府東大阪市長田町985番6	115,000	84	(1.5:1.0)	建物などの敷地、W(木造) 2F	西 4.7m	私道
14	大阪府東大阪市長田町1丁目592番42	94,000	124	(1.0:1.2)	建物などの敷地、W(木造) 2F	東 5.7m	市道
15	大阪府東大阪市長田町西1丁目188番2	165,000	165	(1.0:1.2)	建物などの敷地、W(木造) 2F	南西 5.3m	市道
16	大阪府東大阪市長田町1丁目931番48	165,000	115	(1.0:2.0)	建物などの敷地、LS(軽量鉄骨造) 2F	西 4.0m	私道
17	大阪府東大阪市長田町3丁目548番41	182,000	66	(1.0:2.0)	建物などの敷地、W(木造) 2F	北 6.0m	市道
18	大阪府東大阪市長田町4丁目1641番13	143,000	130	(1.0:1.5)	建物などの敷地、LS(軽量鉄骨造) 2F	東 5.0m	市道
19	大阪府東大阪市長田町800番21	183,000	296	(1.0:2.0)	建物などの敷地、W(木造) 2F	北 5.5m	市道
20	大阪府東大阪市長田町3丁目1413番48外	110,000	99	(1.0:2.0)	建物などの敷地、W(木造) 3F	西 4.0m	私道
21	大阪府東大阪市長田町3丁目1153番2外	120,000	148	(1.0:3.0)	建物などの敷地、S(鉄骨造) 3F	西 4.0m	市道
22	大阪府東大阪市長田町2丁目1377番17	143,000	117	(1.0:2.0)	建物などの敷地、W(木造) 2F	東 4.0m	市道
23	大阪府東大阪市長田町5丁目165番10	144,000	70	(1.0:1.0)	建物などの敷地、W(木造) 3F	西 5.7m	市道
24	大阪府東大阪市長田町2丁目300番60	181,000	219	(1.0:1.5)	建物などの敷地、W(木造) 2F	東 4.0m	市道
25	大阪府東大阪市長田町1丁目14番33	161,000	162	(1.0:1.5)	建物などの敷地、W(木造) 2F	西 6.0m	市道
26	大阪府東大阪市長田町2丁目21番122	152,000	89	(1.0:2.0)	建物などの敷地、W(木造) 3F	西 4.7m	市道
27	大阪府東大阪市長田町8丁目420番12	118,000	172	(1.0:2.5)	建物などの敷地、W(木造) 2F	北 4.0m	私道
28	大阪府東大阪市長田町3丁目49番7外	203,000	188	(1.0:3.0)	建物などの敷地、S(鉄骨造) 2F	南 6.4m	市道
29	大阪府東大阪市長田町3丁目2番13	144,000	175	(1.0:1.2)	建物などの敷地、W(木造) 2F	南 3.8m	市道
30	大阪府東大阪市長田町111番29	110,000	167	(1.0:1.0)	建物などの敷地、LS(軽量鉄骨造) 2F	東 3.2m	私道
31	大阪府東大阪市長田町2丁目250番45	148,000	90	(1.0:2.5)	建物などの敷地、W(木造) 2F	西 4.0m	私道
32	大阪府東大阪市長田町3丁目28番34外	166,000	321	(1.0:1.2)	建物などの敷地、W(木造) 1F	北東 4.5m	私道
33	大阪府東大阪市長田町内東2丁目40番	156,000	135	(1.0:2.0)	建物などの敷地、LS(軽量鉄骨造) 3F	北西 6.7m	市道
34	大阪府東大阪市長田町1丁目2057番11	94,800	91	(1.0:2.5)	建物などの敷地、W(木造) 2F	南 7.8m	道路
35	大阪府東大阪市長田町715番7	142,000	162	(1.0:1.0)	建物などの敷地、W(木造) 2F	西 3.8m	市道
36	大阪府東大阪市長田町2丁目517番7外	94,300	149	(1.0:1.2)	建物などの敷地、W(木造) 3F	東 6.8m	市道
37	大阪府東大阪市長田町1丁目82番10外	150,000	122	(1.0:2.0)	建物などの敷地、W(木造) 2F	北 3.5m	私道
38	大阪府東大阪市長田町柏田本町829番4	130,000	116	(1.0:1.2)	建物などの敷地、W(木造) 2F	東 4.0m	市道
39	大阪府東大阪市長田町4丁目90番16	156,000	187	(1.2:1.0)	建物などの敷地、W(木造) 2F	東 5.0m	私道
40	大阪府東大阪市長田町1丁目766番25	171,000	145	(1.0:1.0)	建物などの敷地、W(木造) 2F	南 4.0m	市道
41	大阪府東大阪市長田町2丁目154番1	126,000	130	(1.0:1.0)	建物などの敷地、W(木造) 2F	東 4.0m	市道 南側道
42	大阪府東大阪市長田町1丁目217番3	289,000	1 501	(1.5:1.0)	建物などの敷地、RC(鉄筋コンクリート造) 15F B1	南 7.8m	市道 背面道
43	大阪府東大阪市長田町1丁目60番10	168,000	89	(1.0:1.5)	建物などの敷地、W(木造) 2F	南 3.8m	市道
44	大阪府東大阪市長田町新西町41番87	145,000	78	(1.0:2.0)	建物などの敷地、W(木造) 2F	北 6.7m	市道
45	大阪府東大阪市長田町新庄1丁目760番2	112,000	132	(1.0:1.2)	建物などの敷地、W(木造) 2F	西 4.0m	道路

資料：国土交通省「地価公示」

# 価格 (つづく)

標準地の正常な価格を3月に公示するもので、社会・経済活動についての制度インフラとなっています。

平成31年1月1日

給排水 (ガス・水道・下水)	最寄駅・距離(m)	法規制	建ぺい率・ 容積率(%)	区域区分	利用現況	周辺地利用現況
ガ水下	八戸ノ里、500m	第一種中高層住居専用地域、 準防火地域	60 200	市街化区域	住宅	中規模住宅等が建ち並ぶ利便性が良い住宅地域
ガ水下	枚岡、400m	第一種住居地域、準防火地域	60 200	市街化区域	住宅	中規模一般住宅が多い既存住宅地域
ガ水下	瓢箪山、2,200m	第一種低層住居専用地域、 準防火地域	60 150	市街化区域	住宅	小規模一般住宅が多い山麓の住宅地域
ガ水下	俊徳道、550m	第一種住居地域、準防火地域	60 200	市街化区域	住宅	一般住宅の中にマンション等も混在する住宅地域
ガ水下	若江岩田、1,400m	第一種住居地域、準防火地域	60 200	市街化区域	住宅	中小規模一般住宅、作業所が混在する住宅地域
ガ水下	八戸ノ里、1,500m	第一種住居地域、準防火地域	60 200	市街化区域	住宅	中小規模住宅が学園施設の周辺にある住宅地域
ガ水下	河内花園、1,600m	第一種中高層住居専用地域、 準防火地域	60 200	市街化区域	住宅	中小規模一般住宅が多い住宅地域
ガ水下	長瀬、700m	第一種中高層住居専用地域、 準防火地域	60 200	市街化区域	住宅	中小規模一般住宅が多い区画整然とした住宅地域
ガ水下	徳庵、600m	第一種住居地域、準防火地域	60 200	市街化区域	住宅	中小規模一般住宅が建ち並ぶ既存住宅地域
ガ水下	河内花園、450m	第一種中高層住居専用地域、 準防火地域	60 200	市街化区域	住宅	小規模一般住宅等が建ち並ぶ住宅地域
ガ水下	吉田、1,000m	第一種住居地域、準防火地域	60 200	市街化区域	住宅	中小規模一般住宅が多い既存住宅地域
ガ水下	弥刀、600m	第一種中高層住居専用地域、 準防火地域	60 200	市街化区域	住宅	中小規模住宅が建ち並ぶ住宅地域
ガ水下	瓢箪山、700m	第一種中高層住居専用地域、 準防火地域	60 200	市街化区域	住宅	一般住宅の中にアパート等も見られる住宅地域
ガ水下	新石切、2,500m	第一種中高層住居専用地域、 準防火地域	60 200	市街化区域	住宅	中小規模一般住宅が多い山手の住宅地域
ガ水下	放出、500m	第一種住居地域、準防火地域	60 200	市街化区域	住宅	中小規模住宅、アパートが混在する既存住宅地域
ガ水下	河内花園、750m	第一種中高層住居専用地域、 準防火地域	60 200	市街化区域	住宅	中小規模一般住宅が建ち並ぶ住宅地域
ガ水下	八戸ノ里、600m	第一種住居地域、準防火地域	60 200	市街化区域	住宅	小規模一般住宅にアパートも混在する住宅地域
ガ水下	石切、500m	第一種中高層住居専用地域、 準防火地域	60 200	市街化区域	住宅	中規模住宅が多い高台の住宅地域
ガ水下	瓢箪山、450m	第一種中高層住居専用地域、 準防火地域	60 200	市街化区域	住宅	中規模一般住宅に共同住宅が見られる住宅地域
ガ水下	新石切、1,500m	第一種中高層住居専用地域、 準防火地域	60 200	市街化区域	住宅	中小規模一般住宅が建ち並ぶ住宅地域
ガ水下	瓢箪山、1,000m	第一種住居地域、準防火地域	60 200	市街化区域	住宅	中小規模一般住宅が建ち並ぶ住宅地域
ガ水下	東花園、850m	第一種中高層住居専用地域、 準防火地域	60 200	市街化区域	住宅	小規模一般住宅が建ち並ぶ住宅地域
ガ水下	衣摺加美北、400m	第二種住居地域、準防火地域	60 200	市街化区域	住宅	一般住宅のほか家に家内工場が混在する住宅地域
ガ水下	八戸ノ里、1,200m	第一種住居地域、準防火地域	60 200	市街化区域	住宅	中規模一般住宅が建ち並ぶ住宅地域
ガ水下	吉田、750m	第一種住居地域、準防火地域	60 200	市街化区域	住宅	一般住宅、作業所等が混在する住宅地域
ガ水下	荒本、850m	第一種住居地域、準防火地域	60 200	市街化区域	住宅	中小規模の一般住宅が建ち並ぶ住宅地域
ガ水下	住道、1,300m	第一種住居地域、準防火地域	60 200	市街化区域	住宅	一般住宅等が建ち並ぶ既存住宅地域
ガ水下	俊徳道、550m	第一種中高層住居専用地域、 準防火地域	60 200	市街化区域	住宅	中小規模一般住宅が多い住宅地域
ガ水下	吉田、500m	第一種住居地域、準防火地域	60 200	市街化区域	住宅	一般住宅の中に営業所等も見られる住宅地域
ガ水下	枚岡、350m	第一種中高層住居専用地域、 準防火地域	60 200	市街化区域	住宅	中小規模一般住宅が多い住宅地域
ガ水下	弥刀、550m	第一種住居地域、準防火地域	60 200	市街化区域	住宅	中小規模一般住宅が多い住宅地域
ガ水下	弥刀、700m	第一種中高層住居専用地域、 準防火地域	60 200	市街化区域	住宅	中規模一般住宅が多い比較的閑静な住宅地域
ガ水下	高井田、650m	第一種住居地域、準防火地域	60 200	市街化区域	住宅	一般住宅、作業所等が混在する住宅地域
ガ水下	瓢箪山、1,900m	第一種中高層住居専用地域、 準防火地域	60 200	市街化区域	住宅	中小規模一般住宅、農家住宅が混在する住宅地域
ガ水下	瓢箪山、720m	第一種住居地域、準防火地域	60 200	市街化区域	住宅	中小規模一般住宅に共同住宅も混在する住宅地域
ガ水下	瓢箪山、1,900m	第一種中高層住居専用地域、 準防火地域	60 200	市街化区域	住宅	中規模既存住宅に建売住宅が混在する住宅地域
ガ水下	長瀬、350m	第一種中高層住居専用地域、 準防火地域	60 200	市街化区域	住宅	中小規模一般住宅、共同住宅が密集する住宅地域
ガ水下	JR長瀬、400m	第二種住居地域、準防火地域	60 200	市街化区域	住宅	中小規模一般住宅が多い住宅地域
ガ水下	東花園、1,000m	第一種住居地域、準防火地域	60 200	市街化区域	住宅	中規模住宅が建ち並ぶ区画整然とした住宅地域
ガ水下	鴻池新田、900m	第一種中高層住居専用地域、 準防火地域	60 200	市街化区域	住宅	中規模住宅が建ち並ぶ閑静な住宅地域
ガ水下	吉田、1,600m	第一種住居地域、準防火地域	60 200	市街化区域	住宅	一般住宅が建ち並ぶ既存住宅地域
ガ水下	河内小阪、270m	商業地域、防火地域	80 400	市街化区域	共同住宅	中高層マンション等が建ち並ぶ地域
ガ水下	俊徳道、650m	第一種住居地域、準防火地域	60 200	市街化区域	住宅	中小規模一般住宅が多い住宅地域
ガ水下	長田、620m	第一種住居地域、準防火地域	60 200	市街化区域	住宅	小規模一般住宅が建ち並ぶ住宅地域
ガ水下	鴻池新田、1,500m	第一種住居地域、準防火地域	60 200	市街化区域	住宅	小規模一般住宅のほか車庫等も見られる住宅地域

# 11. 地価公示

地価公示法に基づいて、国土交通省土地鑑定委員会が、適正な地価の形成に寄与するために、毎年1月1日時点における

標準地 番号	所 在	地 価 (円/㎡)	地 積 (㎡)	形 状	利 用 区 分 構 造	前 面 道 路	その他の 接面道路
東大阪							
46	大阪府東大阪市西石切町1丁目27番4	163,000	182	台形 (1.0:1.2)	建物などの敷地、S(鉄骨造) 2F	東 4.0m	私道
47	大阪府東大阪市西岩田4丁目336番14	142,000	74	(1.0:1.2)	建物などの敷地、S(鉄骨造) 3F	北 4.7m	市道
48	大阪府東大阪市森河内西1丁目4番28	183,000	126	(1.0:1.2)	建物などの敷地、W(木造) 3F	北 6.0m	市道
49	大阪府東大阪市五条町1457番4	56,900	225	(1.2:1.0)	建物などの敷地、S(鉄骨造) 2F	東 4.5m	私道
50	大阪府東大阪市若江北町2丁目48番14	142,000	54	(1.0:1.5)	建物などの敷地、W(木造) 2F	東 4.7m	市道
51	大阪府東大阪市高井田元町2丁目1483番4	179,000	167	(1.0:2.0)	建物などの敷地、W(木造) 2F	北 3.8m	市道
52	大阪府東大阪市菱屋東1丁目520番30	144,000	100	(1.0:1.5)	建物などの敷地、W(木造) 2F	南東 5.7m	市道
53	大阪府東大阪市柏田東町1050番4	150,000	102	(1.0:1.0)	建物などの敷地、W(木造) 2F	東 3.5m	市道
54	大阪府東大阪市荒川2丁目61番4外	189,000	116	(1.0:1.5)	建物などの敷地、LS(軽量鉄骨造) 2F	南 4.0m	市道
55	大阪府東大阪市南鴻池町2丁目1985番153	162,000	107	(1.0:1.5)	建物などの敷地、W(木造) 2F	北 4.0m	市道
56	大阪府東大阪市上四条町1290番14	99,000	167	(1.0:2.0)	建物などの敷地、LS(軽量鉄骨造) 2F	東 4.2m	市道
5-1	大阪府東大阪市足代1丁目47番5	304,000	78	(1.0:3.0)	建物などの敷地、S(鉄骨造) 3F	東 8.0m	市道
5-2	大阪府東大阪市吉田本町3丁目6番1	233,000	980	(1.0:1.5)	建物などの敷地、S(鉄骨造) 3F	北 40.0m	国道 西側道
5-3	大阪府東大阪市足代新町45番3	293,000	258	台形 (1.0:1.0)	建物などの敷地、RC(鉄筋コンクリート造) 7F B1	北 10.0m	市道
5-4	大阪府東大阪市岩田町3丁目482番4外	206,000	67	(1.0:4.5)	建物などの敷地、W(木造) 2F	西 8.0m	市道
5-5	大阪府東大阪市内小阪1丁目608番10	243,000	235	台形 (1.0:1.2)	建物などの敷地、S(鉄骨造) 4F	北東 5.5m	市道
5-6	大阪府東大阪市内四条町602番3	200,000	66	(1.0:3.0)	建物などの敷地、W(木造) 2F	西 8.0m	国道
5-7	大阪府東大阪市吉松2丁目32番55外	182,000	132	(1.2:1.0)	建物などの敷地、RC(鉄筋コンクリート造) 3F	東 6.0m	市道
5-8	大阪府東大阪市鴻池元町650番2	220,000	141	(1.0:1.5)	建物などの敷地、S(鉄骨造) 3F	北 11.6m	市道
5-9	大阪府東大阪市内小阪2丁目145番4	278,000	116	(1.0:1.5)	建物などの敷地、S(鉄骨造) 4F	南 15.0m	市道 背面道
5-10	大阪府東大阪市内箱殿町458番8外	159,000	99	(1.0:2.5)	建物などの敷地、S(鉄骨造) 3F	西 7.5m	国道
5-11	大阪府東大阪市内花園本町1丁目1093番32	197,000	73	(1.0:3.0)	建物などの敷地、W(木造) 2F	北 4.0m	市道
5-12	大阪府東大阪市内長田中1丁目62番	270,000	1 023	(1.0:2.5)	建物などの敷地、SRC(鉄骨鉄筋コンクリート造) 8F	北 73.6m	国道 背面道
5-13	大阪府東大阪市内足代1丁目84番10外	335,000	91	(1.0:2.0)	建物などの敷地、S(鉄骨造) 4F	東 30.0m	府道
5-14	大阪府東大阪市内荒川1丁目47番7外	180,000	95	(1.0:2.0)	建物などの敷地、W(木造) 2F	南 30.0m	市道
5-15	大阪府東大阪市内友井3丁目420番5	163,000	66	(1.0:1.5)	建物などの敷地、S(鉄骨造) 3F	南西 4.0m	私道
5-16	大阪府東大阪市内小阪1丁目4番2	189,000	265	(1.0:2.5)	建物などの敷地、S(鉄骨造) 2F	北 16.0m	府道
5-17	大阪府東大阪市内御幸町695番1外	161,000	1 574	(3.5:1.0)	建物などの敷地、S(鉄骨造) 2F	西 20.0m	国道 南側道
5-18	大阪府東大阪市内西石切町7丁目192番14外	139,000	1 239	(1.0:1.5)	建物などの敷地、S(鉄骨造) 2F	南 11.0m	市道
9-1	大阪府東大阪市内高井田中3丁目7番14	154,000	541	(1.0:1.2)	建物などの敷地、S(鉄骨造) 2F	西 8.0m	市道
9-2	大阪府東大阪市内岩田町2丁目265番3外	88,300	116 752	不整形 (1.0:1.0)	建物などの敷地、その他(SRC,RC,S,W,B以外、及び田、畑)	西 18.2m	府道 三方路
9-3	大阪府東大阪市内加納4丁目10番5	110,000	1 010	(1.0:1.5)	建物などの敷地、その他(SRC,RC,S,W,B以外、及び田、畑)	東 12.0m	市道
9-4	大阪府東大阪市内柏田西3丁目187番3	113,000	1 255	(1.0:2.0)	建物などの敷地、その他(SRC,RC,S,W,B以外、及び田、畑)	南 6.0m	市道 背面道
9-5	大阪府東大阪市内新庄東26番	123,000	385	(1.0:2.0)	建物などの敷地、その他(SRC,RC,S,W,B以外、及び田、畑)	南東 8.0m	市道
9-6	大阪府東大阪市内若江東町5丁目914番5	93,800	330	(1.0:3.0)	建物などの敷地、その他(SRC,RC,S,W,B以外、及び田、畑)	西 4.0m	私道
9-7	大阪府東大阪市内布市町4丁目349番1外	84,000	1 970	(1.0:2.0)	建物などの敷地、その他(SRC,RC,S,W,B以外、及び田、畑)	北 6.4m	市道
9-8	大阪府東大阪市内加納5丁目12番16	110,000	414	(1.0:2.0)	建物などの敷地、その他(SRC,RC,S,W,B以外、及び田、畑)	西 8.0m	市道
9-9	大阪府東大阪市内長田西4丁目36番外	178,000	801	(1.0:1.5)	建物などの敷地、その他(SRC,RC,S,W,B以外、及び田、畑)	南 8.0m	市道
9-10	大阪府東大阪市内寿町3丁目10番7	132,000	494	(1.0:1.5)	建物などの敷地、その他(SRC,RC,S,W,B以外、及び田、畑)	南 5.5m	市道
9-11	大阪府東大阪市内水走1丁目302番3	113,000	562	(1.0:2.0)	建物などの敷地、S(鉄骨造) 2F	北 6.5m	市道
9-12	大阪府東大阪市内東鴻池町1丁目264番1外	104,000	1 818	台形 (1.0:1.5)	建物などの敷地、S(鉄骨造) 2F	南西 6.9m	市道 背面道
9-13	大阪府東大阪市内楢根3丁目64番2外	125,000	1 323	(1.0:1.5)	建物などの敷地、S(鉄骨造) 3F	南 7.0m	市道
9-14	大阪府東大阪市内中石切町6丁目2948番1	105,000	468	(1.0:2.0)	建物などの敷地、S(鉄骨造) 2F	東 7.1m	市道
9-15	大阪府東大阪市内菱江3丁目2番2	140,000	830	(1.0:2.5)	建物などの敷地、S(鉄骨造) 1F	南 16.0m	市道 背面道



# 価格 (つづき)

標準地の正常な価格を3月に公示するもので、社会・経済活動についての制度インフラとなっています。

平成31年1月1日

給排水 (ガス・水道・下水)	最寄駅・距離(m)	法規制	建ぺい率・ 容積率(%)	区域区分	利用現況	周辺地利用現況
ガ水下	新石切、300m	第一種中高層住居専用地域、 準防火地域	60 200	市街化区域	住宅	中小規模一般住宅が多い住宅地域
ガ水下	若江岩田、1,000m	第一種住居地域、準防火地域	60 200	市街化区域	住宅	小規模一般住宅が建ち並ぶ住宅地域
ガ水下	高井田、750m	第二種住居地域、準防火地域	60 200	市街化区域	住宅	中小規模一般住宅に営業所等が混在する住宅地域
ガ水下	枚岡、650m	-	60 200	市街化調整区域	住宅	一般住宅が見られる丘陵地の住宅地域
ガ水下	若江岩田、900m	第一種住居地域、準防火地域	60 200	市街化区域	住宅	小規模住宅が建ち並ぶ既成住宅地域
ガ水下	河内永和、500m	第一種住居地域、準防火地域	60 200	市街化区域	住宅	中規模一般住宅が建ち並ぶ既成住宅地域
ガ水下	若江岩田、500m	第一種住居地域、準防火地域	60 200	市街化区域	住宅	中小規模一般住宅が多い住宅地域
ガ水下	長瀬、630m	第一種住居地域、準防火地域	60 200	市街化区域	住宅	小規模住宅、事業所等が混在する既成住宅地域
ガ水下	俊徳道、120m	第一種住居地域、準防火地域	60 200	市街化区域	住宅	中小規模一般住宅が多い住宅地域
ガ水下	鴻池新田、1,000m	第一種中高層住居専用地域、 準防火地域	60 200	市街化区域	住宅	一般住宅が建ち並ぶ区画整然とした住宅地域
ガ水下	瓢箪山、1,200m	第一種低層住居専用地域、 準防火地域	60 150	市街化区域	住宅	中規模一般住宅が建ち並ぶ住宅地域
ガ水下	布施、130m	商業地域、防火地域	80 400	市街化区域	店舗兼住宅	各種小売店舗が建ち並ぶ駅前の既成商業地域
ガ水下	吉田、60m	近隣商業地域、防火地域	80 400	市街化区域	店舗	中低層の店舗、事務所等が建ち並ぶ駅前商業地域
ガ水下	布施、250m	商業地域、防火地域	80 400	市街化区域	店舗	中高層の店舗ビル等が多い歓楽街の商業地域
ガ水下	若江岩田、240m	近隣商業地域、準防火地域	80 300	市街化区域	店舗兼住宅	中低層の各種小売店舗が建ち並ぶ駅前の商業地域
ガ水下	河内小阪、150m	近隣商業地域、準防火地域	80 300	市街化区域	店舗兼事務所	店舗、マンション等が混在する駅前の商業地域
ガ水下	瓢箪山、250m	近隣商業地域、準防火地域	80 300	市街化区域	店舗	各種の店舗等が建ち並ぶ商業地域
ガ水下	長瀬、150m	近隣商業地域、準防火地域	80 300	市街化区域	店舗兼共同住宅	各種の小売店舗が建ち並ぶ商業地域
ガ水下	鴻池新田、300m	近隣商業地域、準防火地域	80 300	市街化区域	店舗	各種の小売店舗等が建ち並ぶ商業地域
ガ水下	八戸ノ里、250m	近隣商業地域、防火地域	80 400	市街化区域	店舗兼事務所	中層の各種店舗等の建ち並ぶ商業地域
ガ水下	新石切、800m	近隣商業地域、準防火地域	80 300	市街化区域	店舗兼住宅	店舗、店舗併用住宅等が多い近隣商業地域
ガ水下	河内花園、290m	近隣商業地域、準防火地域	80 300	市街化区域	店舗	中小規模の店舗等が建ち並ぶ駅前の商業地域
ガ水下	長田、近接	商業地域、防火地域	80 400	市街化区域	店舗兼共同住宅	中高層の店舗、共同住宅等が立地する商業地域
ガ水下	布施、120m	商業地域、防火地域	80 500	市街化区域	店舗、事務所兼住宅	各種小売店舗等が建ち並ぶ駅前の商業地域
ガ水下	布施、750m	近隣商業地域、準防火地域	80 300	市街化区域	店舗兼住宅	中小規模の店舗、住宅等が混在する商業地域
ガ水下	弥刀、110m	近隣商業地域、準防火地域	80 300	市街化区域	店舗	飲食店、小売店舗等が多い駅前の商業地域
ガ水下	河内小阪、900m	準住居地域、準防火地域	60 300	市街化区域	店舗兼倉庫	店舗飲食店のほか事業所も混在する路線商業地域
ガ水下	瓢箪山、900m	準住居地域、準防火地域	60 300	市街化区域	店舗	国道沿いの店舗、飲食店舗等が多い路線商業地域
ガ水下	新石切、600m	商業地域、防火地域	80 400	市街化区域	事務所兼工場	繊維関係の事務所、倉庫が建ち並ぶ業務商業地域
ガ水下	高井田、500m	工業地域、準防火地域	60 200	市街化区域	倉庫	中小規模の工場、倉庫等が建ち並ぶ工業地域
ガ水下	若江岩田、400m	工業地域、準防火地域	60 200	市街化区域	工場	中小規模工場のほかに住宅等も見られる工業地域
水 下	吉田、2,000m	工業専用地域	60 200	市街化区域	工場兼事務所	中小規模工場が建ち並ぶ区画整然とした工業地域
ガ水下	JR長瀬、830m	工業地域、準防火地域	60 200	市街化区域	工場	中小規模の工場、倉庫が多い工業地域
水 下	荒本、1,300m	準工業地域、準防火地域	60 200	市街化区域	工場	中小規模の工場、倉庫等が建ち並ぶ工業地域
ガ水下	若江岩田、1,500m	準工業地域、準防火地域	60 200	市街化区域	工場兼事務所	中小規模工場のほかに住宅も見られる工業地域
ガ水下	新石切、2,200m	準工業地域、準防火地域	60 200	市街化区域	工場	中小工場、倉庫、住宅等が混在する工業地域
ガ水下	住道、2,000m	準工業地域、準防火地域	60 200	市街化区域	工場	中小工場、倉庫等が多い区画整然とした工業地域
ガ水下	長田、700m	準工業地域、準防火地域	60 200	市街化区域	工場兼事務所	中小工場、事務所等が混在する工業地域
ガ水下	JR長瀬、650m	準工業地域、準防火地域	60 200	市街化区域	工場兼事務所	中小規模工場のほかに住宅も見られる工業地域
ガ水下	吉田、1,300m	準工業地域、準防火地域	60 200	市街化区域	倉庫	工場、倉庫、駐車場が混在する工業地域
ガ水下	住道、2,000m	準工業地域、準防火地域	60 200	市街化区域	工場兼事務所	中小規模工場、倉庫等が建ち並ぶ工業地域
ガ水下	長田、1,400m	準工業地域、準防火地域	60 200	市街化区域	事務所兼倉庫	倉庫、配送センター、工場等の混在する地域
ガ水下	新石切、1,600m	準工業地域、準防火地域	60 200	市街化区域	事務所兼倉庫	工場、倉庫等が建ち並ぶ国道背後の工業地域
水 下	荒本、800m	準工業地域、準防火地域	60 200	市街化区域	倉庫	中規模の倉庫、事業所等が混在する工業地域

## 12. 気 象 (つづく)

### (1) 大阪管区気象台

年・月	気 圧(hPa)	降 水 量 (mm)		気 温 (°C)		
	海 面 平 均	合 計	日 最 大	日 平 均	最 高	最 低
平成 26年	1014.8	1418.0	102.5	17.1	38.4	-1.1
27年	1015.3	1278.5	125.5	16.7	37.1	-0.5
28年	1015.2	1648.5	155.5	17.2	38.0	0.0
29年	1014.9	1275.5	174.0	16.8	37.4	-0.8
<b>30年</b>	<b>1015.5</b>	<b>1651.5</b>	<b>124.5</b>	<b>17.4</b>	<b>38.0</b>	<b>-2.5</b>
平成 30年						
1 月	1019.2	51.5	24.0	5.0	14.9	-2.5
2 月	1020.3	28.5	23.0	5.3	17.1	-1.3
3 月	1018.8	137.0	30.5	11.5	23.7	1.7
4 月	1015.9	140.0	36.5	16.9	25.9	6.1
5 月	1012.4	230.5	90.0	20.1	29.8	9.7
6 月	1009.1	192.0	57.5	23.4	33.6	15.8
7 月	1009.5	332.0	124.5	29.5	38.0	21.7
8 月	1008.8	41.5	18.0	29.7	37.6	19.9
9 月	1012.1	372.0	47.0	24.1	34.1	16.3
10 月	1016.6	24.0	4.5	19.7	31.3	11.4
11 月	1021.1	30.5	12.0	14.6	23.8	5.6
12 月	1022.3	72.0	19.0	9.4	24.5	1.8

年・月	湿 度 平 均 (%)	風 速 (m/s)			日 照 時 間 (h)
		平 均 風 速	最 大 瞬 間 風 速		
			風 速	風 向	
平成 26年	64	2.5	21.6	西	2161.3
27年	66	2.4	19.7	南	2006.2
28年	65	2.4	20.7	南南西	2127.0
29年	64	2.4	24.0	北	2184.6
<b>30年</b>	<b>65</b>	<b>2.4</b>	<b>47.4</b>	<b>南南西</b>	<b>2265.5</b>
平成 30年					
1 月	63	2.4	17.1	西北西	172.7
2 月	58	2.4	17.0	西南西	186.1
3 月	60	2.7	23.2	西南西	223.7
4 月	60	2.5	17.4	南西	218.4
5 月	65	2.4	15.3	西	203.7
6 月	72	2.6	16.4	南西	179.3
7 月	69	2.5	23.5	北	235.4
8 月	64	2.8	21.3	南	260.7
9 月	77	2.5	47.4	南南西	91.7
10 月	64	2.4	15.2	南西	198.7
11 月	66	1.8	10.8	北北西	161.9
12 月	67	2.2	12.6	西	133.3

資料:気象庁

(注) 地点 大阪 北緯34度40.9分 東経135度31.1分 (大阪管区気象台)

## 12. 気 象 (つづき)

### (2) 生駒山

年・月	降 水 量 (mm)			気 温 (°C)			風速(m/s)	日照時間 (h)
	合 計	日 最 大	最 大 1 時 間	日 平 均	最 高	最 低	平均風速	
平成 26年	1 349.0	150.5	24.5	11.8	31.7	-6.1	2.6	2 029.2
27年	1 917.0	139.0	28.0	12.4	33.1	-6.4	2.5	1 727.7
28年	1 672.0	111.0	53.0	12.9	32.5	-8.8	2.4	1 870.7
29年	1 445.0	200.0	35.0	11.7	31.8	-7.2	2.7	1 923.2
<b>30年</b>	<b>1 664.5</b>	<b>140.0</b>	<b>41.5</b>	<b>12.4</b>	<b>33.4</b>	<b>-8.8</b>	<b>2.6</b>	<b>2 070.0</b>
平成 30年								
1 月	55.0	19.0	4.0	-0.2	12.2	-8.8	3.5	134.1
2 月	25.5	17.0	5.0	0.1	12.1	-7.7	3.1	162.7
3 月	133.5	26.5	8.0	7.0	19.5	-3.1	3.1	220.4
4 月	152.5	47.0	17.0	12.2	23.3	-0.3	2.8	205.5
5 月	253.0	95.0	26.5	15.4	25.1	4.9	2.6	202.0
6 月	204.5	68.5	12.0	18.5	29.6	11.0	2.3	167.1
7 月	342.0	140.0	41.5	24.3	33.4	18.5	2.1	233.0
8 月	42.0	15.0	9.0	24.0	32.3	14.7	2.4	229.7
9 月	317.0	46.0	15.5	19.3	28.1	12.0	2.3	79.7
10 月	33.5	5.0	3.0	14.3	26.5	6.2	2.4	179.1
11 月	28.0	11.0	4.5	9.6	19.1	0.9	2.1	144.8
12 月	78.0	22.5	20.0	4.3	21.4	-4.8	2.9	111.9

資料: 気象庁

(注) 地点 生駒山 北緯34度40.5分 東経135度40.6分 標高626m



II 人 口

人

□

## 東大阪市の人口ピラミッド(住民基本台帳)

令和元年9月30日現在

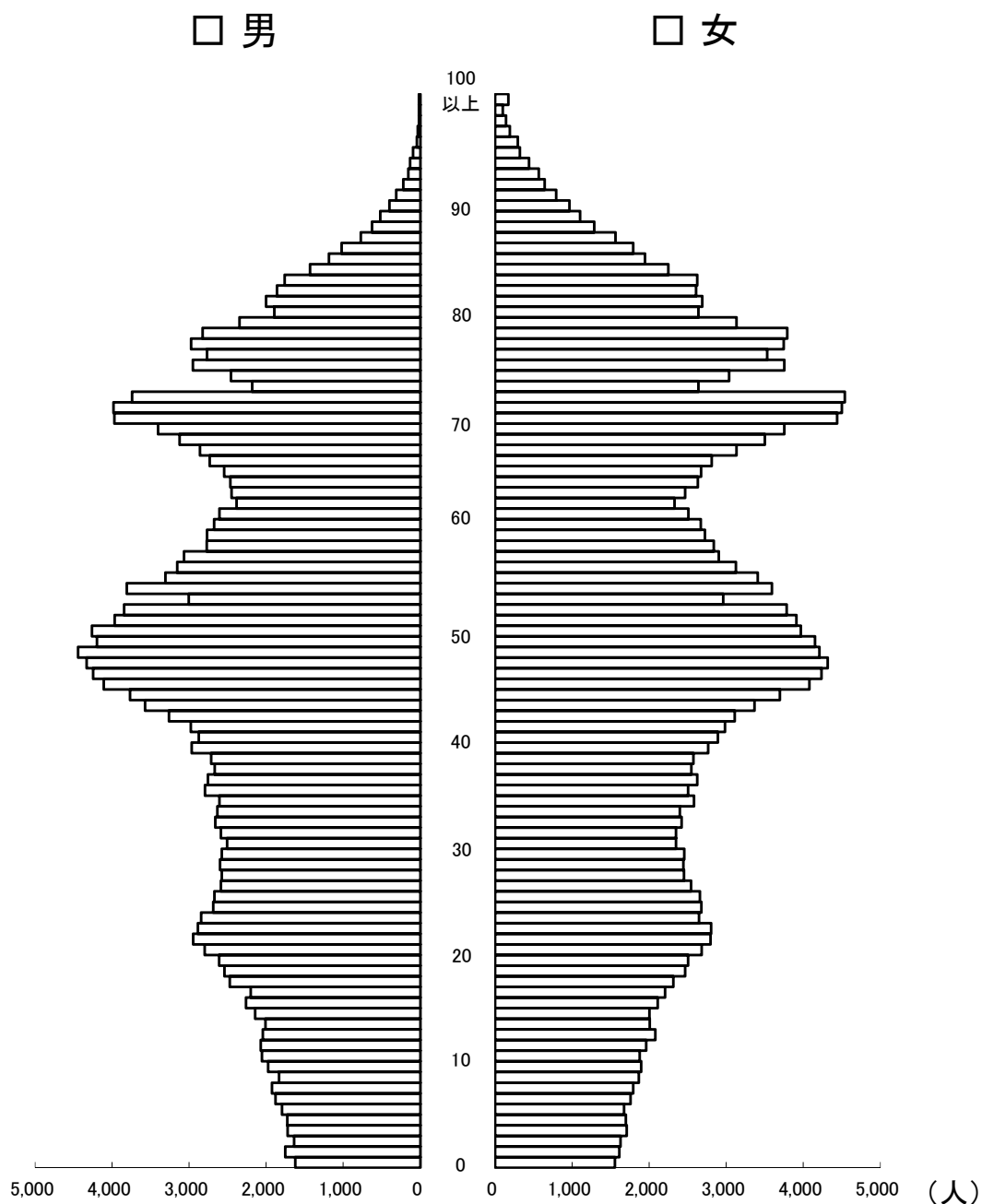

(注) 住民基本台帳法の改正(平成24年7月9日施行)により住民基本台帳人口に外国人を含む。

## 人口異動（昭和58年以降）

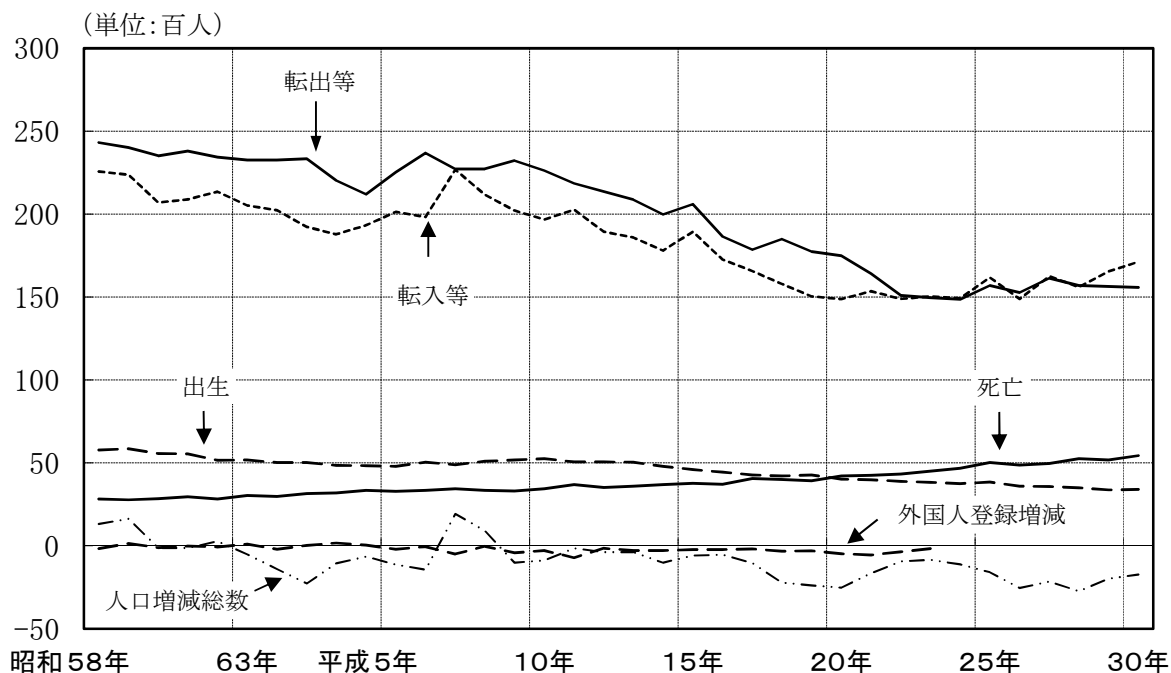

(注) 住民基本台帳法の改正(平成24年7月9日施行)により住民基本台帳人口に外国人が含まれるようになったため、「外国人登録増減」は、平成24年からグラフに表記していません。

## 人口異動（平成30年中）

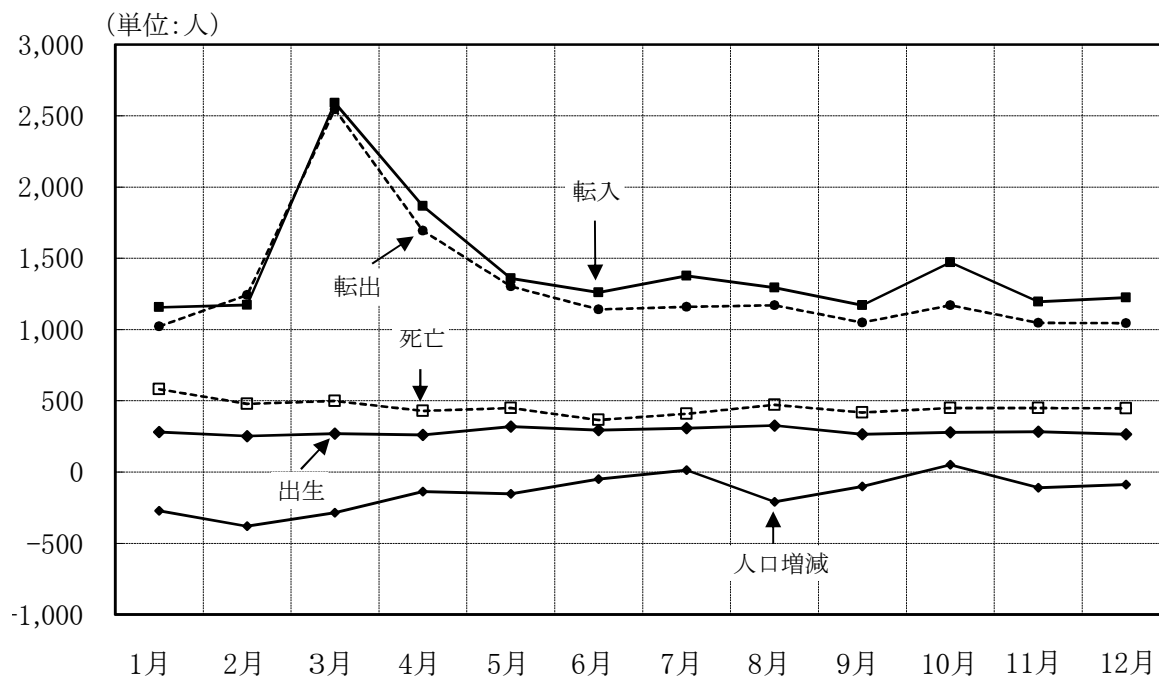

# 1. 人口、世帯数の推移

各年10月1日現在

年	人 口			性 比 (女=100)	対 前 年 増 加 率(%)	世 帯 数	1 世 帯 当 た り 人 口	人 口 密 度 (人/k㎡)
	総 数	男	女					
※ 昭和 10年	143 340	73 152	70 188	104.2	(39.32)	30 901	4.64	2 272
※ 15年	193 050	98 946	94 104	105.1	(34.68)	42 112	4.58	3 060
※ 22年	211 665	103 875	107 790	96.4	(9.64)	50 828	4.16	3 355
※ 25年	230 861	113 560	117 301	96.8	(9.07)	52 711	4.38	3 659
※ 30年	263 136	130 014	133 122	97.7	(13.98)	59 084	4.45	4 272
※ 35年	318 001	160 781	157 220	102.3	(20.85)	76 535	4.15	5 146
※ 40年	443 081	226 591	216 490	104.7	(39.33)	119 186	3.72	7 172
※ 45年	500 173	253 725	246 448	103.0	△ 0.19	145 950	3.43	8 096
※ 50年	524 750	264 907	259 843	101.9	△ 0.05	162 364	3.23	8 494
※ 55年	521 558	261 810	259 748	100.8	△ 0.34	170 672	3.06	8 450
56年	522 282	261 980	260 302	100.6	0.14	171 833	3.04	8 462
57年	523 152	262 189	260 963	100.5	0.17	173 111	3.02	8 476
58年	524 090	262 524	261 566	100.4	0.18	175 618	2.98	8 491
59年	526 024	263 461	262 563	100.3	0.37	177 673	2.96	8 523
※ 60年	522 805	260 622	262 183	99.4	△ 0.61	173 677	3.01	8 471
61年	522 144	260 188	261 956	99.3	△ 0.13	174 900	2.99	8 460
62年	522 787	260 533	262 254	99.3	0.12	176 582	2.96	8 470
63年	522 661	260 420	262 241	99.3	△ 0.02	177 953	2.94	8 456
平成 元年	521 450	259 568	261 882	99.1	△ 0.23	179 012	2.91	8 436
※ 2年	518 319	257 262	261 057	98.5	△ 0.60	181 248	2.86	8 386
3年	517 305	256 702	260 603	98.5	△ 0.20	183 307	2.82	8 369
4年	516 333	255 986	260 347	98.3	△ 0.19	185 268	2.79	8 354
5年	515 375	255 349	260 026	98.2	△ 0.19	187 100	2.75	8 338
6年	513 876	254 445	259 431	98.1	△ 0.29	188 772	2.72	8 314
※ 7年	517 232	256 017	261 215	98.0	0.65	193 114	2.68	8 368
8年	518 301	256 628	261 673	98.1	0.21	196 109	2.64	8 385
9年	517 785	256 189	261 596	97.9	△ 0.10	198 294	2.61	8 377
10年	516 993	255 895	261 098	98.0	△ 0.15	200 837	2.57	8 364
11年	516 621	255 392	261 229	97.8	△ 0.07	203 130	2.54	8 358
※ 12年	515 094	254 331	260 763	97.5	△ 0.30	203 392	2.53	8 334
13年	514 725	253 758	260 967	97.2	△ 0.07	205 532	2.50	8 328
14年	513 872	253 128	260 744	97.1	△ 0.17	207 544	2.48	8 314
15年	513 093	252 410	260 683	96.8	△ 0.15	209 623	2.45	8 301
16年	513 029	252 140	260 889	96.6	△ 0.01	211 891	2.42	8 300
※ 17年	513 821	251 708	262 113	96.0	0.15	212 072	2.42	8 313
18年	512 187	250 617	261 570	95.8	△ 0.32	214 412	2.39	8 286
19年	509 818	249 008	260 810	95.4	△ 0.46	215 711	2.36	8 248
20年	507 077	247 447	259 630	95.3	△ 0.54	216 908	2.34	8 204
21年	505 415	246 442	258 973	95.2	△ 0.33	218 370	2.31	8 177
※ 22年	509 533	249 964	259 569	96.3	0.81	217 762	2.34	8 244
23年	508 918	249 397	259 521	96.1	△ 0.12	219 581	2.32	8 234
24年	507 616	248 563	259 053	96.0	△ 0.26	218 613	2.32	8 213
25年	506 230	247 903	258 327	96.0	△ 0.27	219 958	2.30	8 190
26年	504 029	246 682	257 347	95.9	△ 0.43	221 011	2.28	8 154
※ 27年	502 784	246 053	256 731	95.8	△ 0.25	223 485	2.25	8 138
28年	500 463	244 739	255 724	95.7	△ 0.46	224 743	2.23	8 101
29年	498 099	243 490	254 609	95.6	△ 0.47	225 989	2.20	8 062
30年	496 082	242 179	253 903	95.4	△ 0.40	227 669	2.18	8 030
<b>令和 元年</b>	<b>494 640</b>	<b>241 538</b>	<b>253 102</b>	<b>95.4</b>	<b>△ 0.29</b>	<b>230 057</b>	<b>2.15</b>	<b>8 006</b>

資料:行政管理部情報政策課

- (注) ※印の年は、国勢調査、それ以外の年は、推計人口である。
- (注) 大正9年から昭和41年までの人口は、合併前の旧市町村の区域の合計値であり、一部境界変更による調整はしていない。
- (注) 対前年増加率の( )の数値は、前回国勢調査からの増加率である。
- (注) 人口密度の算定基準に用いた面積は、国土交通省国土地理院の「全国都道府県市区町村別面積調」による。  
ただし、大正9年～昭和22年は、不明のため便宜上、昭和25年の数値を用いた。  
(昭和25年 63.09km<sup>2</sup>、昭和30年 61.6km<sup>2</sup>、昭和35年 61.79km<sup>2</sup>、昭和40年～53年 61.78km<sup>2</sup>、  
昭和54年～62年 61.72km<sup>2</sup>、昭和63年～平成26年 61.81km<sup>2</sup>、平成27年～ 61.78km<sup>2</sup>)



## 2. 人口異動

年・月	住 民 基 本 台 帳									外 国 人 登 増	人 口 増 減 数
	自 然 動 態			社 会 動 態					増 減 総 数		
	出 生	死 亡	増 減	増 加		減 少		増 減			
				転 入	そ の 他	転 出	そ の 他				
昭和 54年	6 159	2 467	3 692	26 208	821	31 335	754	△ 5 060	△ 1 368	185	△ 1 183
55年	5 927	2 527	3 400	25 707	3 481	28 768	3 020	△ 2 600	800	268	1 068
56年	5 756	2 581	3 175	24 008	673	26 748	323	△ 2 390	785	74	859
57年	5 807	2 631	3 176	23 358	573	26 462	218	△ 2 749	427	77	504
58年	5 785	2 819	2 966	22 575	476	24 320	216	△ 1 485	1 481	△ 163	1 318
59年	5 856	2 783	3 073	22 384	397	24 013	352	△ 1 584	1 489	140	1 629
60年	5 561	2 843	2 718	20 699	392	23 525	318	△ 2 752	△ 34	△ 99	△ 133
61年	5 549	2 966	2 583	20 901	420	23 801	217	△ 2 697	△ 114	△ 11	△ 125
62年	5 164	2 822	2 342	21 364	356	23 443	270	△ 1 993	349	△ 63	286
63年	5 185	3 044	2 141	20 530	358	23 274	356	△ 2 742	△ 601	97	△ 504
平成 元年	5 017	2 987	2 030	20 234	593	23 269	772	△ 3 214	△ 1 184	△ 209	△ 1 393
2年	5 023	3 151	1 872	19 232	911	23 335	973	△ 4 165	△ 2 293	32	△ 2 261
3年	4 859	3 185	1 674	18 792	1 047	22 022	718	△ 2 901	△ 1 227	175	△ 1 052
4年	4 837	3 339	1 498	19 326	1 021	21 198	1 337	△ 2 188	△ 690	44	△ 646
5年	4 785	3 288	1 497	20 140	633	22 534	662	△ 2 423	△ 926	△ 211	△ 1 137
6年	5 042	3 343	1 699	19 827	967	23 684	203	△ 3 093	△ 1 394	△ 51	△ 1 445
7年	4 891	3 434	1 457	22 680	1 251	22 735	226	970	2 427	△ 498	1 929
8年	5 095	3 356	1 739	21 185	976	22 727	214	△ 780	959	△ 38	921
9年	5 172	3 305	1 867	20 212	1 003	23 233	449	△ 2 467	△ 600	△ 411	△ 1 011
10年	5 260	3 444	1 816	19 674	841	22 626	301	△ 2 412	△ 596	△ 276	△ 872
11年	5 062	3 690	1 372	20 269	1 125	21 866	338	△ 810	562	△ 714	△ 152
12年	5 069	3 525	1 544	18 949	1 001	21 353	383	△ 1 786	△ 242	△ 142	△ 384
13年	5 041	3 595	1 446	18 589	1 123	20 881	363	△ 1 532	△ 86	△ 284	△ 370
14年	4 791	3 701	1 090	17 798	720	19 981	365	△ 1 828	△ 738	△ 276	△ 1 014
15年	4 597	3 781	816	18 945	818	20 611	350	△ 1 198	△ 382	△ 217	△ 599
16年	4 454	3 705	749	17 267	737	18 647	417	△ 1 060	△ 311	△ 219	△ 530
17年	4 267	4 052	215	16 576	658	17 871	435	△ 1 072	△ 857	△ 177	△ 1 034
18年	4 214	3 997	217	15 797	981	18 495	388	△ 2 105	△ 1 888	△ 326	△ 2 214
19年	4 272	3 925	347	15 035	777	17 751	482	△ 2 421	△ 2 074	△ 306	△ 2 380
20年	4 030	4 206	△ 176	14 880	1 193	17 491	460	△ 1 878	△ 2 054	△ 468	△ 2 522
21年	3 986	4 247	△ 261	15 352	581	16 417	357	△ 841	△ 1 102	△ 546	△ 1 648
22年	3 896	4 334	△ 438	14 890	550	15 100	468	△ 128	△ 566	△ 364	△ 930
23年	3 820	4 504	△ 684	15 038	484	14 967	554	1	△ 683	△ 163	△ 846
24年	3 758	4 670	△ 912	14 932	689	14 863	1 053	△ 295	△ 1 207	96	△ 1 111
25年	3 851	5 023	△ 1 172	16 174	390	15 702	1 293	△ 431	△ 1 603	-	△ 1 603
26年	3 595	4 865	△ 1 270	14 881	418	15 266	1 298	△ 1 265	△ 2 535	-	△ 2 535
27年	3 569	4 961	△ 1 392	16 261	454	16 137	1 341	△ 763	△ 2 155	-	△ 2 155
28年	3 496	5 250	△ 1 754	15 600	426	15 701	1 308	△ 983	△ 2 737	-	△ 2 737
29年	3 138	4 797	△ 1 718	15 419	353	14 515	1 344	△ 87	△ 1 805	-	△ 1 805
<b>30年</b>	<b>3 404</b>	<b>5 443</b>	<b>△ 2 039</b>	<b>17 137</b>	<b>364</b>	<b>15 584</b>	<b>1 600</b>	<b>317</b>	<b>△ 1 722</b>	<b>-</b>	<b>△ 1 722</b>
平成 30年1月	281	581	△ 300	1 156	32	1 022	138	28	△ 272	-	△ 272
2月	252	479	△ 227	1 172	33	1 242	116	△ 153	△ 380	-	△ 380
3月	270	498	△ 228	2 591	34	2 546	136	△ 57	△ 285	-	△ 285
4月	261	429	△ 168	1 866	31	1 694	172	31	△ 137	-	△ 137
5月	320	450	△ 130	1 359	24	1 302	103	△ 22	△ 152	-	△ 152
6月	294	365	△ 71	1 261	14	1 140	114	21	△ 50	-	△ 50
7月	308	408	△ 100	1 378	29	1 158	136	113	13	-	13
8月	326	472	△ 146	1 293	35	1 170	222	△ 64	△ 210	-	△ 210
9月	264	417	△ 153	1 170	29	1 048	100	51	△ 102	-	△ 102
10月	279	449	△ 170	1 471	28	1 171	107	221	51	-	51
11月	283	449	△ 166	1 196	38	1 047	131	56	△ 110	-	△ 110
12月	266	446	△ 180	1 224	37	1 044	125	92	△ 88	-	△ 88

資料：市民生活部市民室市民課のデータに基づき情報政策課が集計

(注) 社会動態は、市内移動を含んでいないが、増減総数は、市内移動の増減差を含めて算出している。

(注) 出生・死亡の数は、届出があった日が属する年月日により集計しているものである。

(注) 住民基本台帳法の改正(平成24年7月9日施行)により平成24年7月以降は、住民基本台帳人口に外国人を含む。

### 3. 人口動態

年・月	出生			死亡			死産	婚姻	離婚
	総数	男	女	総数	男	女			
平成26年	3 548	1 832	1 716	4 715	2 532	2 183	101	2 475	1 046
27年	3 480	1 753	1 727	4 771	2 600	2 171	89	2 516	1 057
28年	3 423	1 748	1 675	5 077	2 771	2 306	73	2 411	1 041
29年	3 278	1 657	1 621	5 012	2 709	2 303	81	2 379	978
<b>30年</b>	<b>3 326</b>	<b>1 718</b>	<b>1 608</b>	<b>5 268</b>	<b>2 880</b>	<b>2 388</b>	<b>80</b>	<b>2 263</b>	<b>915</b>
平成30年1月	259	141	118	530	306	224	3	163	64
2月	263	144	119	457	235	222	5	228	84
3月	250	134	116	484	276	208	9	193	106
4月	300	148	152	453	241	212	8	207	71
5月	285	152	133	384	216	168	5	188	87
6月	283	143	140	380	204	176	10	171	75
7月	292	138	154	406	213	193	4	203	74
8月	310	154	156	419	250	169	10	168	69
9月	275	149	126	440	244	196	3	194	69
10月	263	140	123	415	218	197	4	150	84
11月	265	131	134	431	223	208	9	215	65
12月	281	144	137	469	254	215	10	183	67

資料:健康部保健所地域健康企画課

(注) 出生・死亡の数は、事実があった日が属する年月日により集計しているものである。

### 4. 国籍別外国人人口

各年末現在

国 籍	平成26年	平成27年	平成28年	平成29年	平成30年
<b>総 数</b>	<b>16 649</b>	<b>16 726</b>	<b>16 963</b>	<b>17 390</b>	<b>17 971</b>
韓 国 ・ 朝 鮮	11 503	11 147	10 772	10 429	<b>10 160</b>
中 国	3 291	3 365	3 519	3 724	<b>3 865</b>
フ ィ リ ピ ン	374	400	425	485	<b>515</b>
ベ ト ナ ム	568	815	1 081	1 439	<b>1 970</b>
タ イ	85	100	112	122	<b>147</b>
マ レ ー シ ア	27	26	28	37	<b>34</b>
米 国	81	80	99	101	<b>108</b>
カ ナ ダ	23	22	21	25	<b>27</b>
ブ ラ ジ ル	159	147	136	145	<b>143</b>
ペ ル ー	41	40	39	41	<b>39</b>
ボ リ ビ ア	3	3	3	3	<b>3</b>
オ ー ス ト ラ リ ア	23	22	31	39	<b>50</b>
英 国	21	21	25	23	<b>24</b>
そ の 他	450	538	672	777	<b>886</b>

資料:市民生活部市民室市民課

## 5. 住民基本台帳人口

各年(月)末現在

年・月	日 本 人				外 国 人			
	人 口			世 帯 数	人 口			世 帯 数
	総 数	男	女		総 数	男	女	
平成 26年	482 165	235 754	246 411	221 555	16 649	7 899	8 750	8 202
27年	479 933	234 387	245 546	222 643	16 726	7 982	8 744	8 416
28年	476 959	232 730	244 229	223 320	16 963	8 129	8 834	8 777
29年	474 549	231 290	243 259	224 372	17 390	8 384	9 006	9 260
<b>30年</b>	<b>474 549</b>	<b>231 290</b>	<b>243 259</b>	<b>224 372</b>	<b>17 390</b>	<b>8 384</b>	<b>9 006</b>	<b>9 260</b>
平成 30年 1月	474 244	231 101	243 143	224 352	17 423	8 416	9 007	9 298
2月	473 924	230 979	242 945	224 309	17 363	8 383	8 980	9 243
3月	473 516	230 619	242 897	224 774	17 486	8 475	9 011	9 401
4月	473 262	230 457	242 805	225 067	17 603	8 516	9 087	9 520
5月	473 069	230 346	242 723	225 174	17 644	8 536	9 108	9 552
6月	472 992	230 288	242 704	225 242	17 671	8 561	9 110	9 553
7月	472 925	230 242	242 683	225 365	17 751	8 624	9 127	9 643
8月	472 766	230 106	242 660	225 433	17 700	8 614	9 086	9 600
9月	472 606	230 030	242 576	225 431	17 758	8 644	9 114	9 645
10月	472 495	229 968	242 527	225 516	17 920	8 739	9 181	9 802
11月	472 353	229 906	242 447	225 615	17 952	8 768	9 184	9 851
12月	472 246	229 854	242 392	225 660	17 971	8 781	9 190	9 870

資料:市民生活部市民室市民課のデータに基づき情報政策課が集計

(注) 住民基本台帳法の改正(平成24年7月9日施行)により、同年7月から住民基本台帳人口に外国人を含む。

(注) 平成24年7月から日本人の世帯数に日本人と外国人で構成されている世帯を含む。

## 6. 戸 籍

各年度末現在

区 分	平成 26 年度	平成 27 年度	平成 28 年度	平成 29 年度	平成 30 年度
本 籍 数	179 759	180 624	181 529	182 337	<b>182 968</b>
本 籍 人 口	438 441	438 562	438 724	438 467	<b>438 117</b>

資料:市民生活部市民室市民課

## 7. 住民基本台帳

### (1) 年齢(各歳)、男女別

年齢(歳)	男	女	総数	年齢(歳)	男	女	総数
<b>総数</b>	<b>238 033</b>	<b>250 889</b>	<b>488 922</b>	<b>30~34</b>	<b>12 998</b>	<b>12 093</b>	<b>25 091</b>
<b>0~4</b>	<b>8 460</b>	<b>8 197</b>	<b>16 657</b>	30	2 508	2 347	4 855
0	1 624	1 553	3 177	31	2 589	2 347	4 936
1	1 752	1 612	3 364	32	2 661	2 420	5 081
2	1 639	1 627	3 266	33	2 635	2 397	5 032
3	1 721	1 708	3 429	34	2 605	2 582	5 187
4	1 724	1 697	3 421	<b>35~39</b>	<b>13 902</b>	<b>13 011</b>	<b>26 913</b>
<b>5~9</b>	<b>9 403</b>	<b>8 982</b>	<b>18 385</b>	35	2 794	2 503	5 297
5	1 794	1 673	3 467	36	2 758	2 623	5 381
6	1 878	1 758	3 636	37	2 669	2 546	5 215
7	1 926	1 793	3 719	38	2 714	2 574	5 288
8	1 832	1 863	3 695	39	2 967	2 765	5 732
9	1 973	1 895	3 868	<b>40~44</b>	<b>16 452</b>	<b>16 047</b>	<b>32 499</b>
<b>10~14</b>	<b>10 324</b>	<b>9 924</b>	<b>20 248</b>	40	2 875	2 890	5 765
10	2 056	1 875	3 931	41	2 977	2 984	5 961
11	2 070	1 962	4 032	42	3 261	3 111	6 372
12	2 043	2 079	4 122	43	3 572	3 367	6 939
13	2 011	2 006	4 017	44	3 767	3 695	7 462
14	2 144	2 002	4 146	<b>45~49</b>	<b>21 319</b>	<b>20 991</b>	<b>42 310</b>
<b>15~19</b>	<b>12 090</b>	<b>11 596</b>	<b>23 686</b>	45	4 108	4 079	8 187
15	2 263	2 111	4 374	46	4 246	4 235	8 481
16	2 202	2 204	4 406	47	4 329	4 316	8 645
17	2 472	2 311	4 783	48	4 440	4 208	8 648
18	2 541	2 467	5 008	49	4 196	4 153	8 349
19	2 612	2 503	5 115	<b>50~54</b>	<b>18 886</b>	<b>18 212</b>	<b>37 098</b>
<b>20~24</b>	<b>14 161</b>	<b>13 597</b>	<b>27 758</b>	50	4 260	3 966	8 226
20	2 797	2 681	5 478	51	3 967	3 909	7 876
21	2 947	2 794	5 741	52	3 844	3 782	7 626
22	2 888	2 802	5 690	53	3 007	2 961	5 968
23	2 843	2 645	5 488	54	3 808	3 594	7 402
24	2 686	2 675	5 361	<b>55~59</b>	<b>15 069</b>	<b>14 993</b>	<b>30 062</b>
<b>25~29</b>	<b>13 012</b>	<b>12 551</b>	<b>25 563</b>	55	3 307	3 409	6 716
25	2 672	2 659	5 331	56	3 153	3 124	6 277
26	2 588	2 543	5 131	57	3 068	2 902	5 970
27	2 576	2 452	5 028	58	2 773	2 837	5 610
28	2 601	2 443	5 044	59	2 768	2 721	5 489
29	2 575	2 454	5 029				

資料:行政管理部情報政策課

(注) 住民基本台帳法の改正(平成24年7月9日施行)により住民基本台帳人口に外国人を含む。

による人口（つづく）

人口（日本人・外国人）

令和元年9月30日現在

年齢（歳）	男	女	総数	年齢（歳）	男	女	総数
<b>60～64</b>	<b>12 583</b>	<b>12 604</b>	<b>25 187</b>	<b>90～94</b>	<b>1 223</b>	<b>3 405</b>	<b>4 628</b>
60	2 676	2 669	5 345	90	401	964	1 365
61	2 605	2 510	5 115	91	311	792	1 103
62	2 386	2 330	4 716	92	222	644	866
63	2 450	2 466	4 916	93	156	567	723
64	2 466	2 629	5 095	94	133	438	571
<b>65～69</b>	<b>14 666</b>	<b>15 867</b>	<b>30 533</b>	<b>95～99</b>	<b>203</b>	<b>1 042</b>	<b>1 245</b>
65	2 544	2 671	5 215	95	93	321	414
66	2 733	2 809	5 542	96	43	294	337
67	2 861	3 132	5 993	97	31	190	221
68	3 125	3 501	6 626	98	18	140	158
69	3 403	3 754	7 157	99	18	97	115
<b>70～74</b>	<b>16 336</b>	<b>19 153</b>	<b>35 489</b>	<b>100歳以上</b>	<b>16</b>	<b>173</b>	<b>189</b>
70	3 972	4 439	8 411				
71	3 982	4 501	8 483	(再掲)			
72	3 742	4 538	8 280	15歳未満	28 187	27 103	55 290
73	2 183	2 639	4 822	15～64歳	150 472	145 695	296 167
74	2 457	3 036	5 493	65歳以上	59 374	78 091	137 465
<b>75～79</b>	<b>13 864</b>	<b>17 953</b>	<b>31 817</b>				
75	2 953	3 754	6 707	(構成比%)			
76	2 768	3 532	6 300	15歳未満	11.84%	10.80%	11.31%
77	2 973	3 744	6 717	15～64歳	63.21%	58.07%	60.58%
78	2 825	3 790	6 615	65歳以上	24.94%	31.13%	28.12%
79	2 345	3 133	5 478				
<b>80～84</b>	<b>8 942</b>	<b>12 808</b>	<b>21 750</b>				
80	1 896	2 639	4 535				
81	2 000	2 690	4 690				
82	1 858	2 608	4 466				
83	1 759	2 622	4 381				
84	1 429	2 249	3 678				
<b>85～89</b>	<b>4 124</b>	<b>7 690</b>	<b>11 814</b>				
85	1 186	1 944	3 130				
86	1 021	1 793	2 814				
87	772	1 561	2 333				
88	627	1 288	1 915				
89	518	1 104	1 622				

## 7. 住民基本台帳

### (2) 小学校区、年齢(5歳階級)

小学校区	総数	0 ～4歳	5 ～9歳	10 ～14歳	15 ～19歳	20 ～24歳	25 ～29歳	30 ～34歳	35 ～39歳	40 ～44歳	45 ～49歳	50 ～54歳
<b>総数</b>	<b>488 922</b>	<b>16 657</b>	<b>18 385</b>	<b>20 248</b>	<b>23 686</b>	<b>27 758</b>	<b>25 563</b>	<b>25 091</b>	<b>26 913</b>	<b>32 499</b>	<b>42 310</b>	<b>37 098</b>
孔舎衛	12 496	391	407	542	731	774	639	628	570	775	1 112	1 040
孔舎衛東	8 187	277	322	411	424	422	352	378	436	557	690	604
石切	12 717	471	596	652	838	778	635	631	711	947	1 254	1 076
石切東	10 589	364	447	495	601	536	451	425	533	736	929	853
枚岡西	13 681	456	615	689	813	752	531	544	780	1 031	1 329	1 095
枚岡東	10 118	323	393	449	528	519	474	434	507	630	840	834
縄手北	7 174	186	171	207	304	392	387	321	319	388	561	542
縄手東	6 467	223	324	302	249	279	249	302	387	486	520	468
縄手	6 802	184	228	228	302	305	303	267	295	416	629	520
上四条	5 425	154	209	225	201	257	222	247	266	320	458	380
くすは縄手南	15 684	550	636	664	787	827	757	803	823	969	1 253	1 203
池島学園	12 120	470	432	470	492	627	616	656	639	735	988	879
成和	19 226	709	882	1 023	1 064	1 118	922	907	1 094	1 400	1 826	1 499
鴻池東	10 153	342	386	453	574	531	435	427	484	668	996	846
弥栄	8 172	355	378	378	405	479	498	472	515	682	828	686
加納	10 776	416	565	508	510	571	515	627	695	735	912	786
北宮	11 325	500	464	541	690	744	694	698	670	840	1 162	860
英田北	15 249	585	654	771	920	1 010	813	749	808	1 057	1 480	1 338
英田南	11 944	454	470	504	557	647	602	641	686	794	986	861
玉川	10 492	414	403	404	542	549	594	621	612	730	932	770
岩田西	11 829	433	407	544	620	625	553	626	615	855	1 052	903
玉美	7 473	259	270	282	279	397	368	362	432	431	667	591
若江	11 944	418	456	563	650	641	560	588	666	859	1 033	828
花園北	4 781	189	196	202	199	243	252	211	291	277	400	305
花園	7 162	195	208	274	361	416	334	368	338	414	660	561
玉串	10 309	405	356	378	528	595	570	567	565	622	863	792
森河内	10 831	444	495	504	511	541	673	576	726	827	978	826
楠根	11 755	407	438	466	490	694	720	697	646	777	1 010	905
楠根東	13 745	467	549	653	657	812	762	717	855	982	1 250	1 077
西堤	12 089	436	399	488	685	777	720	754	725	799	1 026	919
藤戸	9 398	310	291	339	422	579	694	591	577	693	870	696
意岐部	9 626	269	273	354	447	515	514	478	554	630	775	682
意岐部東	4 280	92	122	180	174	271	263	228	239	318	416	379
高井田東	12 301	406	482	460	497	618	683	672	740	860	972	862
高井田西	5 430	182	168	162	178	387	466	392	385	413	464	389
長堂	9 623	278	229	235	341	681	768	723	637	692	790	648
布施	10 021	304	314	294	361	609	543	519	544	656	799	676
荒川	10 055	334	302	342	445	575	614	606	525	633	800	744
桜橋	10 268	320	372	350	394	523	492	457	557	596	775	691
八戸の里	8 880	270	300	298	296	472	512	451	555	600	714	663
八戸の里東	9 215	379	452	359	420	488	402	451	543	671	759	655
小阪	6 487	221	251	285	345	361	261	318	327	367	525	474
上小阪	10 599	309	421	450	557	686	460	455	494	641	855	764
弥刀東	8 082	222	233	316	359	553	428	367	366	446	634	591
弥刀	8 391	189	256	272	374	626	455	364	353	484	655	619
長瀬北	6 096	187	176	192	250	307	333	323	336	356	477	478
柏田	4 977	159	193	192	222	337	272	298	270	314	427	383
長瀬西	6 164	235	220	210	289	416	364	333	360	345	481	441
長瀬東	4 773	125	132	136	171	256	257	236	228	297	354	372
長瀬南	4 963	146	174	193	238	257	219	225	249	269	419	396
大蓮	8 578	243	268	359	394	383	362	360	385	479	725	648

資料：行政管理部情報政策課

(注) 住民基本台帳法の改正(平成24年7月9日施行)により住民基本台帳人口に外国人を含む。

による人口 (つづき)

別人口(総数及び世帯数)

令和元年9月30日現在

55 ～59歳	60 ～64歳	65 ～69歳	70 ～74歳	75 ～79歳	80 ～84歳	85 ～89歳	90 ～94歳	95 ～99歳	100歳 以上	世帯数	小学校区
<b>30 062</b>	<b>25 187</b>	<b>30 533</b>	<b>35 489</b>	<b>31 817</b>	<b>21 750</b>	<b>11 814</b>	<b>4 628</b>	<b>1 245</b>	<b>189</b>	<b>240 274</b>	<b>総 数</b>
814	706	840	978	777	434	214	90	32	2	5 541	孔 舎 衛
528	483	559	627	525	325	169	81	16	1	3 642	孔 舎 衛 東
807	563	654	727	657	410	212	71	24	3	5 644	石 切 東
754	639	672	746	625	412	240	94	33	4	4 679	石 切 東
779	667	868	960	783	579	287	89	30	4	6 088	枚 岡 西
679	539	636	728	687	469	266	133	47	3	4 633	枚 岡 東
470	394	493	666	602	430	235	78	22	6	3 710	縄 手 北
400	334	388	460	446	360	187	85	16	2	3 041	縄 手 東
413	360	401	561	586	464	222	96	21	1	3 517	縄 手 手
333	289	409	458	428	305	164	80	18	2	2 613	上 四 条
1 006	900	1 047	1 164	1 066	669	363	155	39	3	7 312	くすは縄手南
757	601	794	985	970	610	279	85	29	6	5 656	池 島 学 園
1 149	987	1 040	1 281	1 080	666	379	161	35	4	8 450	成 和
602	457	651	702	695	496	300	86	17	5	4 792	鴻 池 東
499	310	396	489	394	212	122	52	18	4	3 930	弥 栄
713	673	724	675	535	329	192	71	20	4	4 768	加 納
640	498	571	596	538	344	172	71	28	4	5 198	北 宮
872	703	794	991	770	524	280	103	24	3	7 036	英 田 北
760	597	714	905	800	570	257	103	32	4	5 860	英 田 南
612	482	637	754	682	413	223	87	25	6	4 942	玉 川
681	586	832	914	756	469	228	99	28	3	5 633	岩 田 西
446	406	508	591	563	369	184	50	17	1	3 881	玉 美
688	622	708	930	815	521	258	108	29	3	5 536	若 江
306	254	282	361	350	263	135	47	14	4	2 322	花 園 北
449	379	438	575	522	377	193	78	19	3	3 644	花 園 園
598	532	694	823	709	418	213	64	14	3	4 778	玉 串
649	469	506	673	609	490	229	79	22	4	5 084	森 河 内
724	551	605	823	804	571	293	100	31	3	5 698	楠 根 東
709	616	845	909	805	589	336	126	25	4	7 041	楠 根 東
678	576	773	856	705	440	224	84	24	1	6 165	西 堤 戸
545	478	536	564	577	370	164	81	17	4	4 928	藤 戸
571	535	753	840	648	439	227	92	25	5	4 935	意 岐 部
286	248	256	267	239	176	85	30	10	1	2 659	意 岐 部 東
803	775	895	899	712	508	304	118	30	5	6 302	高 井 田 東
286	258	280	360	296	194	116	43	8	3	3 222	高 井 田 西
612	477	626	663	507	352	230	102	24	8	6 051	長 堂
620	533	650	784	723	521	348	166	47	10	5 636	布 荒 施
683	575	603	685	612	488	317	132	32	8	5 373	荒 施 川
731	613	755	795	707	524	386	174	49	7	5 455	桜 橋
571	469	621	689	579	420	259	103	34	4	5 108	八 戸 の 里
537	460	607	725	600	389	207	85	19	7	4 372	八 戸 の 里 東
444	388	414	430	382	337	252	84	17	4	3 089	小 阪
609	554	655	820	801	572	312	145	33	6	5 279	上 小 阪
561	448	523	630	625	443	235	74	25	3	4 196	弥 刀 東
561	452	524	681	636	478	252	127	29	4	4 480	弥 刀 東
370	314	470	487	447	297	192	86	14	4	3 592	長 瀬 北
281	239	317	359	320	221	123	35	14	1	2 656	柏 田
386	299	417	435	415	300	154	52	10	2	2 962	長 瀬 西
348	268	312	339	383	298	168	74	17	2	2 540	長 瀬 東
293	244	282	362	469	321	149	42	16	0	2 416	長 瀬 南
449	387	558	767	855	574	278	77	26	1	4 189	大 蓮

## 7. 住民基本台帳

### (3) 小学校区、年齢

小学校区	総数	0 ～4歳	5 ～9歳	10 ～14歳	15 ～19歳	20 ～24歳	25 ～29歳	30 ～34歳	35 ～39歳	40 ～44歳	45 ～49歳
<b>総数</b>	<b>238 033</b>	<b>8 460</b>	<b>9 403</b>	<b>10 324</b>	<b>12 090</b>	<b>14 161</b>	<b>13 012</b>	<b>12 998</b>	<b>13 902</b>	<b>16 452</b>	<b>21 319</b>
孔舎衛	6 185	206	199	284	379	421	332	353	304	382	544
孔舎衛東	3 995	135	173	210	219	220	175	191	209	294	347
石切	6 262	248	315	345	435	385	338	308	359	463	613
石切東	5 087	166	234	242	305	266	251	219	260	357	455
枚岡西	6 691	211	304	355	418	379	263	285	415	514	659
枚岡東	4 795	170	210	213	263	264	246	213	240	306	407
縄手北	3 306	97	87	98	168	167	191	161	169	190	274
縄手東	3 054	111	174	154	136	147	122	140	178	236	272
縄手	3 247	95	110	115	167	134	151	138	151	206	325
上四条	2 564	90	90	119	93	128	97	135	145	150	235
くすは縄手南	7 700	297	329	337	409	426	377	420	433	509	619
池島学園	5 879	247	214	237	244	317	292	337	338	385	503
成和	9 326	369	439	549	529	584	451	435	544	670	885
鴻池東	4 758	169	201	243	299	252	222	214	226	323	466
弥栄	4 189	175	201	190	220	243	264	254	265	363	450
加納	5 242	209	260	244	265	318	263	325	340	384	452
北宮	5 750	271	251	258	345	394	378	375	344	440	599
英田北	7 561	311	339	401	488	538	436	415	411	516	704
英田南	5 812	230	236	246	274	334	321	316	387	387	502
玉川	5 148	226	222	214	281	299	289	309	297	392	468
岩田西	5 754	210	208	275	311	312	267	336	328	424	513
玉美	3 595	126	151	140	112	201	179	186	228	218	353
若江	5 875	225	218	297	323	339	283	309	344	447	523
花園北	2 296	96	92	117	111	117	127	111	140	134	211
花園	3 415	98	97	144	171	207	161	194	166	213	329
玉串	5 085	218	186	199	274	288	278	304	311	325	417
森河内	5 320	222	242	258	269	257	346	296	378	408	518
楠根	5 725	189	228	221	271	329	353	393	337	409	520
楠根東	6 658	221	290	324	342	426	405	368	446	479	641
西堤	5 861	204	222	259	313	395	361	383	394	388	531
藤戸	4 667	160	134	169	219	295	343	314	313	355	444
意岐部	4 677	130	141	177	233	272	263	247	291	322	398
意岐部東	2 214	47	61	78	86	155	133	112	124	175	230
高井田東	5 939	202	252	235	270	320	386	335	381	435	470
高井田西	2 824	97	85	79	81	204	280	224	215	216	236
長堂	4 712	144	115	122	161	326	377	369	351	369	431
布施	4 728	156	154	152	176	281	254	271	269	362	400
荒川	4 877	155	162	171	222	261	313	311	262	329	403
桜橋	4 837	161	200	179	203	276	215	221	290	294	371
八戸の里	4 230	137	155	150	158	229	249	220	272	300	368
八戸の里東	4 426	195	224	185	210	250	221	216	261	336	381
小阪	3 108	119	128	145	182	190	129	148	162	183	254
上小阪	5 092	152	191	239	270	377	243	235	252	318	447
弥刀東	4 016	121	136	166	176	304	224	207	190	227	308
弥刀	4 104	82	132	137	198	324	247	202	203	256	321
長瀬北	3 037	95	98	91	145	149	183	157	190	190	255
柏田	2 487	72	92	94	109	181	139	181	146	161	235
長瀬西	3 016	114	107	95	143	226	185	174	195	185	250
長瀬東	2 306	68	80	67	80	134	125	127	125	150	192
長瀬南	2 423	72	88	106	132	124	111	115	127	132	214
大蓮	4 178	139	146	199	202	196	173	189	196	245	376

資料：行政管理部情報政策課

(注) 住民基本台帳法の改正(平成24年7月9日施行)により住民基本台帳人口に外国人を含む。



による人口 (つづき)

(5歳階級)別人口(男)

令和元年9月30日現在

50 ～54歳	55 ～59歳	60 ～64歳	65 ～69歳	70 ～74歳	75 ～79歳	80 ～84歳	85 ～89歳	90 ～94歳	95 ～99歳	100歳 以上	小学校区	数
18 886	15 069	12 583	14 666	16 336	13 864	8 942	4 124	1 223	203	16	総	数
535	396	359	407	431	369	182	81	17	4	0	孔 舎 衛	
308	241	249	281	288	239	140	52	23	1	0	孔 舎 衛	東
547	420	283	314	342	292	151	86	16	2	0	石	切 東
413	384	312	321	345	287	163	81	20	5	1	石	切 東
571	394	342	411	429	336	257	110	34	4	0	枚 岡	西
399	335	272	312	335	281	195	89	37	7	1	枚 岡	東
251	238	194	230	282	230	171	82	23	3	0	縄 手	北
224	200	157	175	207	188	136	76	17	4	0	縄 手	東
274	229	183	196	236	239	191	73	30	4	0	縄	手 条
193	160	149	191	206	184	129	46	21	3	0	上 四	条
597	519	461	494	545	460	296	131	37	4	0	くすは	縄手南
421	391	275	375	446	435	276	113	25	7	1	池 島	学 園
787	568	486	535	588	461	277	121	44	3	1	成	和
449	275	226	293	311	271	189	101	26	2	0	鴻 池	東
373	263	164	207	218	189	97	38	9	5	1	弥	栄
379	323	338	352	313	247	142	60	25	3	0	加	納
460	341	272	287	285	238	144	51	13	4	0	北	宮
681	464	363	356	453	331	213	108	27	6	0	英 田	北
432	371	312	342	408	349	226	94	38	7	0	英 田	南
383	306	244	284	350	314	171	76	18	4	1	玉	川
456	350	261	388	434	349	214	86	29	3	0	岩 田	西
280	252	197	231	273	248	139	69	12	0	0	玉	美
435	331	337	339	403	391	219	71	29	11	1	若	江
147	150	135	128	159	141	105	57	15	3	0	花 園	北
272	229	187	219	255	225	153	75	18	2	0	花	園
395	310	252	325	401	302	193	85	20	2	0	玉	串
416	344	254	230	305	269	198	91	16	3	0	森 河	内
465	364	278	286	361	347	247	99	24	4	0	楠	根
568	350	278	395	412	330	237	108	34	4	0	楠 根	東
456	329	265	360	386	328	182	79	24	2	0	西	堤
380	267	245	251	273	257	157	61	26	4	0	藤	戸
333	294	240	358	400	297	178	69	31	3	0	意 岐	部
229	157	137	151	128	115	62	26	7	0	1	意 岐	部
427	357	357	457	408	310	191	107	36	3	0	高 井	東
219	169	129	132	191	145	67	41	12	0	2	高 井	東
323	297	234	311	314	229	139	67	26	5	2	長	堂
343	312	273	322	350	296	198	115	35	8	1	布	施
387	366	281	317	333	260	198	106	32	6	2	荒	川
331	330	316	371	373	317	189	136	54	10	0	桜	橋
324	302	221	317	322	221	170	87	18	10	0	八 戸	の 里
326	262	227	274	331	282	155	63	24	3	0	八 戸	の 里
238	209	186	210	212	169	134	84	25	1	0	小	阪
380	312	279	286	390	345	223	109	36	7	1	上 小	阪
309	269	239	261	306	268	189	94	19	3	0	弥 刀	東
316	281	232	255	320	276	207	76	37	2	0	弥 刀	北
269	176	162	248	237	193	109	71	17	2	0	長 瀬	北
215	153	108	166	176	133	85	31	6	4	0	柏	田
228	199	151	192	210	180	116	48	18	0	0	長 瀬	西
191	160	150	163	148	141	125	57	17	6	0	長 瀬	東
212	152	131	125	172	196	142	62	7	3	0	長 瀬	南
339	218	200	235	335	364	275	125	19	7	0	大	蓮

## 7. 住民基本台帳

### (4) 小学校区、年齢

小学校区	総数	0 ～4歳	5 ～9歳	10 ～14歳	15 ～19歳	20 ～24歳	25 ～29歳	30 ～34歳	35 ～39歳	40 ～44歳	45 ～49歳
<b>総数</b>	<b>250 889</b>	<b>8 197</b>	<b>8 982</b>	<b>9 924</b>	<b>11 596</b>	<b>13 597</b>	<b>12 551</b>	<b>12 093</b>	<b>13 011</b>	<b>16 047</b>	<b>20 991</b>
孔舎衛	6 311	185	208	258	352	353	307	275	266	393	568
孔舎衛東	4 192	142	149	201	205	202	177	187	227	263	343
石切	6 455	223	281	307	403	393	297	323	352	484	641
石切東	5 502	198	213	253	296	270	200	206	273	379	474
枚岡西	6 990	245	311	334	395	373	268	259	365	517	670
枚岡東	5 323	153	183	236	265	255	228	221	267	324	433
縄手北	3 868	89	84	109	136	225	196	160	150	198	287
縄手東	3 413	112	150	148	113	132	127	162	209	250	248
縄手	3 555	89	118	113	135	171	152	129	144	210	304
上四条	2 861	64	119	106	108	129	125	112	121	170	223
くすは縄手南	7 984	253	307	327	378	401	380	383	390	460	634
池島学園	6 241	223	218	233	248	310	324	319	301	350	485
成和	9 900	340	443	474	535	534	471	472	550	730	941
鴻池東	5 395	173	185	210	275	279	213	213	258	345	530
弥栄	3 983	180	177	188	185	236	234	218	250	319	378
加納	5 534	207	305	264	245	253	252	302	355	351	460
北宮	5 575	229	213	283	345	350	316	323	326	400	563
英田北	7 688	274	315	370	432	472	377	334	397	541	776
英田南	6 132	224	234	258	283	313	281	325	299	407	484
玉川	5 344	188	181	190	261	250	305	312	315	338	464
岩田西	6 075	223	199	269	309	313	286	290	287	431	539
玉美	3 878	133	119	142	167	196	189	176	204	213	314
若江	6 069	193	238	266	327	302	277	279	322	412	510
花園北	2 485	93	104	85	88	126	125	100	151	143	189
花園	3 747	97	111	130	190	209	173	174	172	201	331
玉串	5 224	187	170	179	254	307	292	263	254	297	446
森河内	5 511	222	253	246	242	284	327	280	348	419	460
楠根	6 030	218	210	245	219	365	367	304	309	368	490
楠根東	7 087	246	259	329	315	386	357	349	409	503	609
西堤	6 228	232	177	229	372	382	359	371	331	411	495
藤戸	4 731	150	157	170	203	284	351	277	264	338	426
意岐部	4 949	139	132	177	214	243	251	231	263	308	377
意岐部東	2 066	45	61	102	88	116	130	116	115	143	186
高井田東	6 362	204	230	225	227	298	297	337	359	425	502
高井田西	2 606	85	83	83	97	183	186	168	170	197	228
長堂	4 911	134	114	113	180	355	391	354	286	323	359
布施	5 293	148	160	142	185	328	289	248	275	294	399
荒川	5 178	179	140	171	223	314	301	295	263	304	397
桜橋	5 431	159	172	171	191	247	277	236	267	302	404
八戸の里	4 650	133	145	148	138	243	263	231	283	300	346
八戸の里東	4 789	184	228	174	210	238	181	235	282	335	378
小阪	3 379	102	123	140	163	171	132	170	165	184	271
上小阪	5 507	157	230	211	287	309	217	220	242	323	408
弥刀東	4 066	101	97	150	183	249	204	160	176	219	326
弥刀	4 287	107	124	135	176	302	208	162	150	228	334
長瀬北	3 059	92	78	101	105	158	150	166	146	166	222
柏田	2 490	87	101	98	113	156	133	117	124	153	192
長瀬西	3 148	121	113	115	146	190	179	159	165	160	231
長瀬東	2 467	57	52	69	91	122	132	109	103	147	162
長瀬南	2 540	74	86	87	106	133	108	110	122	137	205
大蓮	4 400	104	122	160	192	187	189	171	189	234	349

資料：行政管理部情報政策課

(注) 住民基本台帳法の改正(平成24年7月9日施行)により住民基本台帳人口に外国人を含む。

による人口（つづき）

（5歳階級）別人口（女）

令和元年9月30日現在

50 ～54歳	55 ～59歳	60 ～64歳	65 ～69歳	70 ～74歳	75 ～79歳	80 ～84歳	85 ～89歳	90 ～94歳	95 ～99歳	100歳 以上	小学校区	数
<b>18 212</b>	<b>14 993</b>	<b>12 604</b>	<b>15 867</b>	<b>19 153</b>	<b>17 953</b>	<b>12 808</b>	<b>7 690</b>	<b>3 405</b>	<b>1 042</b>	<b>173</b>	<b>総</b>	<b>数</b>
505	418	347	433	547	408	252	133	73	28	2	孔 舎 衛	
296	287	234	278	339	286	185	117	58	15	1	孔 舎 衛 東	
529	387	280	340	385	365	259	126	55	22	3	石 切 東	
440	370	327	351	401	338	249	159	74	28	3	石 切 東	
524	385	325	457	531	447	322	177	55	26	4	枚 岡 西	
435	344	267	324	393	406	274	177	96	40	2	枚 岡 東	
291	232	200	263	384	372	259	153	55	19	6	縄 岡 北	
244	200	177	213	253	258	224	111	68	12	2	縄 手 東	
246	184	177	205	325	347	273	149	66	17	1	縄 手 東	
187	173	140	218	252	244	176	118	59	15	2	上 四 条	
606	487	439	553	619	606	373	232	118	35	3	くすは縄手南	
458	366	326	419	539	535	334	166	60	22	5	池 島 学 園	
712	581	501	505	693	619	389	258	117	32	3	成 和	
397	327	231	358	391	424	307	199	60	15	5	鴻 池 東	
313	236	146	189	271	205	115	84	43	13	3	弥 栄	
407	390	335	372	362	288	187	132	46	17	4	加 納	
400	299	226	284	311	300	200	121	58	24	4	北 宮	
657	408	340	438	538	439	311	172	76	18	3	英 田 北	
429	389	285	372	497	451	344	163	65	25	4	英 田 南	
387	306	238	353	404	368	242	147	69	21	5	玉 川	
447	331	325	444	480	407	255	142	70	25	3	岩 田 西	
311	194	209	277	318	315	230	115	38	17	1	玉 美	
393	357	285	369	527	424	302	187	79	18	2	若 江	
158	156	119	154	202	209	158	78	32	11	4	花 園 北	
289	220	192	219	320	297	224	118	60	17	3	花 園	
397	288	280	369	422	407	225	128	44	12	3	玉 串	
410	305	215	276	368	340	292	138	63	19	4	森 河 内	
440	360	273	319	462	457	324	194	76	27	3	楠 根	
509	359	338	450	497	475	352	228	92	21	4	楠 根 東	
463	349	311	413	470	377	258	145	60	22	1	西 堤	
316	278	233	285	291	320	213	103	55	13	4	藤 戸	
349	277	295	395	440	351	261	158	61	22	5	意 岐 部	
150	129	111	105	139	124	114	59	23	10	0	意 岐 部 東	
435	446	418	438	491	402	317	197	82	27	5	高 井 田 東	
170	117	129	148	169	151	127	75	31	8	1	高 井 田 西	
325	315	243	315	349	278	213	163	76	19	6	長 堂	
333	308	260	328	434	427	323	233	131	39	9	布 施	
357	317	294	286	352	352	290	211	100	26	6	荒 川	
360	401	297	384	422	390	335	250	120	39	7	桜 橋	
339	269	248	304	367	358	250	172	85	24	4	八 戸 の 里	
329	275	233	333	394	318	234	144	61	16	7	八 戸 の 里 東	
236	235	202	204	218	213	203	168	59	16	4	小 阪	
384	297	275	369	430	456	349	203	109	26	5	上 小 阪	
282	292	209	262	324	357	254	141	55	22	3	弥 刀 東	
303	280	220	269	361	360	271	176	90	27	4	弥 刀	
209	194	152	222	250	254	188	121	69	12	4	長 瀬 北	
168	128	131	151	183	187	136	92	29	10	1	柏 田	
213	187	148	225	225	235	184	106	34	10	2	長 瀬 西	
181	188	118	149	191	242	173	111	57	11	2	長 瀬 東	
184	141	113	157	190	273	179	87	35	13	0	長 瀬 南	
309	231	187	323	432	491	299	153	58	19	1	大 蓮	

## 7. 住民基本台帳

### (5) 町丁目別人口

町 丁 目	人 口			世 帯 数	面 積 (ha)
	総 数	男	女		
<b>総 数</b>	<b>488 922</b>	<b>238 033</b>	<b>250 889</b>	<b>240 274</b>	<b>6 178.0</b>
善根寺町1丁目	963	454	509	405	95.4
"  2丁目	799	383	416	343	6.7
"  3丁目	614	328	286	248	10.4
"  4丁目	1 109	555	554	513	17.9
"  5丁目	900	438	462	434	9.2
"  6丁目	612	306	306	276	38.3
池之端町	1 724	852	872	720	15.0
元町1丁目	371	191	180	141	8.8
"  2丁目	137	62	75	52	8.4
布市町1丁目	1 348	681	667	609	12.3
"  2丁目	537	285	252	246	10.6
"  3丁目	356	175	181	161	16.4
"  4丁目	1 121	554	567	463	8.1
日下町1丁目	1 440	710	730	659	19.8
"  2丁目	1 270	595	675	554	13.4
"  3丁目	1 549	744	805	701	8.9
"  4丁目	2 123	989	1 134	1 010	9.3
"  5丁目	1 154	591	563	504	9.6
"  6丁目	1 368	683	685	606	10.5
"  7丁目	745	367	378	359	14.7
"  8丁目	495	264	231	197	100.2
北石切町	1 766	839	927	735	15.5
中石切町1丁目	847	407	440	394	8.8
"  2丁目	1 599	788	811	702	14.3
"  3丁目	1 090	540	550	449	16.5
"  4丁目	1 325	656	669	631	11.7
"  5丁目	2 120	1 074	1 046	886	20.5
"  6丁目	34	20	14	23	10.8
"  7丁目					7.1
西石切町1丁目	1 644	775	869	752	11.9
"  2丁目	1 605	784	821	676	9.4
"  3丁目	533	253	280	276	9.4
"  4丁目	264	127	137	135	7.3
"  5丁目	506	252	254	266	7.8
"  6丁目	13	6	7	6	7.4
"  7丁目	1 137	580	557	448	7.9
東石切町1丁目	682	334	348	302	9.9
"  2丁目	929	445	484	410	9.2
"  3丁目	895	406	489	431	8.7
"  4丁目	1 386	654	732	661	16.1
"  5丁目	1 125	571	554	481	8.2
"  6丁目	1 195	595	600	511	10.0
上石切町1丁目	1 331	646	685	595	11.6
"  2丁目	1 228	570	658	535	225.1
弥生町	1 330	657	673	582	20.0
宝町	465	233	232	222	28.7
新町	1 796	867	929	837	21.9
鷹殿町	2 734	1 315	1 419	1 253	23.7
東山町	2 475	1 232	1 243	1 076	23.2

資料: 行政管理部情報政策課

(注) 住民基本台帳法の改正(平成24年7月9日施行)により住民基本台帳人口に外国人を含む。

による人口 (つづき)

及び世帯数 (つづく)

令和元年9月30日現在

町 丁 目	人 口			世 帯 数	面 積 (ha)
	総 数	男	女		
南 庄 町	3 258	1 602	1 656	1 329	18.1
南箱 殿 町	1 424	691	733	631	11.9
鳥居 町	2 239	1 073	1 166	974	11.2
額田 町	1 240	564	676	619	10.2
立花 町	1 682	813	869	734	13.9
山手 町	1 204	559	645	518	150.2
豊浦 町	1 651	781	870	739	12.4
東 豊 浦 町	1 153	568	585	531	148.2
出雲 井 本 町	1 356	630	726	664	7.4
出雲 井 町	621	298	323	323	54.5
桜 町	629	306	323	325	8.6
旭 町	2 881	1 337	1 544	1 438	17.7
昭 和 町	1 891	873	1 018	980	16.2
喜 里 川 町	2 397	1 126	1 271	1 199	16.6
本 町	1 773	790	983	967	12.4
河 内 町	1 230	584	646	566	9.1
五 条 町	1 136	539	597	532	36.5
客 坊 町	875	408	467	433	54.9
若 草 町	1 072	538	534	565	12.0
神 田 町	1 261	587	674	661	10.7
御 幸 町	1 615	751	864	857	10.6
末 広 町	1 945	954	991	1 009	11.9
瓢箪 山 町	1 646	812	834	885	12.9
四 条 町	1 554	718	836	695	13.6
南 四 条 町	1 520	703	817	771	12.2
上 四 条 町	2 678	1 284	1 394	1 271	183.6
新 池 島 町 1 丁 目	2 052	990	1 062	998	13.7
〃 2 丁 目	2 496	1 172	1 324	1 155	13.8
〃 3 丁 目	2 194	1 053	1 141	994	13.1
〃 4 丁 目	413	191	222	204	5.7
池 島 町 1 丁 目	470	234	236	195	5.3
〃 2 丁 目	625	305	320	242	7.0
〃 3 丁 目	968	482	486	446	15.3
〃 4 丁 目	447	220	227	217	14.8
〃 5 丁 目					15.6
〃 6 丁 目					10.8
〃 7 丁 目	44	23	21	36	14.8
〃 8 丁 目					15.8
下 六 万 寺 町 1 丁 目	957	451	506	420	7.6
〃 2 丁 目	537	267	270	220	7.0
〃 3 丁 目	1 073	537	536	544	10.4
上 六 万 寺 町	2 116	1 044	1 072	953	57.8
六 万 寺 町 1 丁 目	3 039	1 537	1 502	1 455	75.9
〃 2 丁 目	1 064	493	571	495	10.7
〃 3 丁 目	2 221	1 061	1 160	1 023	14.9
横 小 路 町 1 丁 目	794	421	373	426	124.4
〃 2 丁 目	623	291	332	257	16.0
〃 3 丁 目	704	351	353	336	12.9
〃 4 丁 目	1 593	758	835	696	15.5
〃 5 丁 目	1 713	857	856	821	15.7
〃 6 丁 目	597	305	292	251	15.4

## 7. 住民基本台帳

### (5) 町丁目別人口

町 丁 目	人 口			世 帯 数	面 積 (ha)
	総 数	男	女		
鴻池徳庵町	936	460	476	437	12.2
西鴻池町1丁目	1 141	544	597	468	10.6
"  2丁目	400	205	195	223	9.0
"  3丁目	25	15	10	9	5.9
"  4丁目					7.0
鴻池本町	826	407	419	458	9.9
鴻池元町	1 087	523	564	515	6.9
島之内1丁目	1 854	842	1 012	871	8.8
"  2丁目	2 609	1 251	1 358	1 311	15.5
北鴻池町	2 332	1 077	1 255	1 064	12.5
鴻池町1丁目					14.1
"  2丁目	1 645	778	867	793	5.3
中鴻池町1丁目	2 215	1 050	1 165	951	11.3
"  2丁目	1 623	800	823	739	9.3
"  3丁目	1 659	691	968	930	10.1
南鴻池町1丁目	728	344	384	330	6.9
"  2丁目	1 436	681	755	649	10.0
東鴻池町1丁目	793	394	399	387	20.3
"  2丁目	622	290	332	318	14.7
"  3丁目	231	124	107	102	5.9
"  4丁目	1 154	549	605	509	9.1
"  5丁目	1 568	777	791	628	15.2
古箕輪1丁目	1 373	654	719	600	15.8
新三鴻池町	1 423	718	705	586	11.6
"  島1丁目	1 680	822	858	748	12.4
"  2丁目	873	432	441	360	12.8
"  3丁目	887	464	423	400	18.6
新庄1丁目	1 262	602	660	498	9.1
"  2丁目	1 869	879	990	790	11.5
"  3丁目	1 274	603	671	529	11.7
"  4丁目	863	447	416	335	14.6
新新庄	154	74	80	68	9.5
新角庄	573	294	279	256	9.7
"  田1丁目	526	282	244	245	13.8
"  2丁目	1 346	685	661	610	11.5
"  3丁目	709	366	343	290	7.4
新本庄	32	19	13	17	4.9
"  庄1丁目	357	166	191	181	8.8
"  2丁目	178	106	72	99	4.8
本庄西1丁目	364	164	200	167	9.9
"  2丁目	15	7	8	9	9.3
"  3丁目	34	20	14	14	14.5
本庄中1丁目	24	13	11	16	13.9
"  2丁目	8	4	4	6	9.0
本横庄					8.7
横横枕	737	368	369	343	8.2
横横枕西南	1 382	729	653	789	10.7
横横枕西南	85	48	37	63	3.1
中野	787	397	390	368	4.6
中野1丁目					8.6
"  2丁目	621	311	310	275	4.6
箕輪1丁目	691	350	341	303	6.5
"  2丁目	210	124	86	105	9.2
"  3丁目	140	78	62	77	8.5

による人口 (つづき)

及び世帯数 (つづき)

令和元年9月30日現在

町 丁 目	人 口			世 帯 数	面 積 (ha)
	総 数	男	女		
加 納 1 丁 目	872	462	410	420	9.8
〃 2 丁 目	1 441	708	733	597	12.9
〃 3 丁 目	2 204	1 031	1 173	850	20.2
〃 4 丁 目	8	6	2	6	27.6
〃 5 丁 目	81	43	38	40	26.0
〃 6 丁 目	862	435	427	375	15.9
〃 7 丁 目	3 356	1 603	1 753	1 547	19.4
〃 8 丁 目	1 952	954	998	933	16.2
吉 原 1 丁 目	794	393	401	320	7.4
〃 2 丁 目	1 081	588	493	530	16.5
中 新 開 1 丁 目	1 088	556	532	488	10.6
〃 2 丁 目	1 333	678	655	698	14.1
今 米 1 丁 目	1 382	708	674	609	18.3
〃 2 丁 目	362	199	163	189	12.5
川 中	245	133	112	122	5.4
川 田 1 丁 目	1 226	609	617	602	10.1
〃 2 丁 目	1 265	620	645	538	14.0
〃 3 丁 目	263	142	121	112	13.7
〃 4 丁 目	16	9	7	8	12.8
水 走 1 丁 目	841	459	382	374	23.6
〃 2 丁 目	1 179	607	572	578	15.5
〃 3 丁 目	53	33	20	35	20.5
〃 4 丁 目	49	25	24	42	13.5
〃 5 丁 目	7	2	5	4	13.5
松 原 1 丁 目	1 697	874	823	783	14.0
〃 2 丁 目					6.5
松 原 南 1 丁 目	1 138	576	562	498	15.4
〃 2 丁 目					13.1
吉 田 下 島	1 443	730	713	596	18.5
吉 田 本 町 1 丁 目	1 432	716	716	622	15.6
〃 2 丁 目	613	330	283	302	7.9
〃 3 丁 目	2 204	1 043	1 161	965	13.0
吉 田 1 丁 目	1 430	725	705	727	8.3
〃 2 丁 目	1 421	698	723	696	8.9
〃 3 丁 目	1 929	934	995	854	13.7
〃 4 丁 目	1 498	720	778	681	12.5
〃 5 丁 目	1 645	817	828	829	14.7
〃 6 丁 目	1 276	611	665	620	12.2
〃 7 丁 目	1 387	640	747	721	13.7
〃 8 丁 目	1 131	550	581	608	9.2
〃 9 丁 目	227	117	110	124	12.5
菱 江 1 丁 目	1 154	586	568	503	20.6
〃 2 丁 目	365	205	160	199	15.9
〃 3 丁 目	213	110	103	126	16.3
〃 4 丁 目	132	67	65	64	6.7
〃 5 丁 目	787	393	394	348	6.3
〃 6 丁 目	219	106	113	103	6.4
稻 葉 1 丁 目	2 453	1 182	1 271	1 039	15.5
〃 2 丁 目	657	332	325	301	11.7
〃 3 丁 目	1 186	575	611	635	10.8
〃 4 丁 目	1 173	561	612	538	10.1
菱 屋 東 1 丁 目	1 213	563	650	608	9.9
〃 2 丁 目	1 163	586	577	601	8.9
〃 3 丁 目	474	268	206	289	6.6

## 7. 住民基本台帳

### (5) 町丁目別人口

町 丁 目	人 口			世 帯 数	面 積 (ha)
	総 数	男	女		
西 岩 田 1 丁 目	1 077	511	566	505	9.4
〃 2 丁 目	1 535	741	794	722	9.5
〃 3 丁 目	5 511	2 540	2 971	2 644	24.0
〃 4 丁 目	1 883	933	950	796	15.2
岩 田 町 1 丁 目	1 604	832	772	871	13.8
〃 2 丁 目	101	53	48	37	14.4
〃 3 丁 目	1 713	825	888	860	9.7
〃 4 丁 目	1 395	674	721	735	9.8
〃 5 丁 目	2 137	1 011	1 126	1 039	15.6
〃 6 丁 目	2 198	1 052	1 146	965	12.4
瓜 生 堂 1 丁 目	1 959	925	1 034	1 071	13.5
〃 2 丁 目	1 787	867	920	973	9.5
〃 3 丁 目	581	280	301	249	4.0
若江西新町 1 丁 目	814	411	403	393	15.2
〃 2 丁 目	646	316	330	298	9.7
〃 3 丁 目	874	420	454	422	12.8
〃 4 丁 目	883	488	395	465	11.7
〃 5 丁 目					8.1
若江北町 1 丁 目	516	252	264	252	4.6
〃 2 丁 目	999	484	515	496	7.3
〃 3 丁 目	1 186	566	620	517	11.8
若江南町 1 丁 目	776	368	408	327	7.3
〃 2 丁 目	811	374	437	394	7.9
〃 3 丁 目	415	199	216	174	5.9
〃 4 丁 目	987	498	489	438	5.8
〃 5 丁 目	182	92	90	92	6.9
若江本町 1 丁 目	1 056	523	533	549	4.9
〃 2 丁 目	1 135	560	575	566	6.7
〃 3 丁 目	895	432	463	358	6.5
〃 4 丁 目	963	476	487	480	8.2
若江東町 1 丁 目	945	463	482	461	6.3
〃 2 丁 目	1 771	881	890	773	11.1
〃 3 丁 目	953	482	471	512	6.2
〃 4 丁 目	1 103	540	563	454	11.2
〃 5 丁 目	524	260	264	227	6.5
〃 6 丁 目	487	250	237	216	13.5
花園西町 1 丁 目	2 055	965	1 090	976	10.5
〃 2 丁 目	1 029	498	531	504	5.2
花園本町 1 丁 目	863	443	420	439	9.3
〃 2 丁 目	1 917	904	1 013	930	11.0
花園東町 1 丁 目	1 944	944	1 000	977	12.1
〃 2 丁 目	1 961	972	989	1 014	12.1
〃 3 丁 目	574	269	305	249	7.4
玉串町西 1 丁 目	611	294	317	278	5.5
〃 2 丁 目	391	186	205	172	6.8
〃 3 丁 目	1 556	771	785	729	8.4
玉串元町 1 丁 目	1 328	672	656	738	11.1
〃 2 丁 目	1 592	816	776	831	12.7
玉串町東 1 丁 目	1 922	840	1 082	952	11.0
〃 2 丁 目	1 678	825	853	677	11.8
〃 3 丁 目	984	497	487	468	18.7



による人口 (つづき)

及び世帯数 (つづき)

令和元9月30日現在

町 丁 目	人 口			世 帯 数	面 積 (ha)
	総 数	男	女		
森河内西1丁目	3 133	1 528	1 605	1 426	19.1
森河内西2丁目	3 107	1 531	1 576	1 499	17.3
森河内東1丁目	2 239	1 095	1 144	1 080	21.0
森河内東2丁目	1 792	877	915	781	11.4
新喜多1丁目	683	365	318	305	6.5
新喜多2丁目	769	370	399	367	6.3
稲田上町1丁目	2 046	961	1 085	1 007	13.1
稲田上町2丁目	274	151	123	142	23.6
稲田新町1丁目	1 573	703	870	803	9.0
稲田新町2丁目	2 482	1 233	1 249	1 243	17.5
稲田新町3丁目	911	437	474	395	17.4
稲田本町1丁目	2 178	1 090	1 088	1 058	15.4
稲田本町2丁目	1 918	953	965	899	14.1
稲田本町3丁目	1 636	781	855	814	11.3
稲田三島町	627	310	317	238	9.5
徳庵本町	771	342	429	430	4.4
七軒本家	513	242	271	242	15.1
楠根1丁目	742	324	418	375	12.6
楠根2丁目	955	493	462	467	16.4
楠根3丁目	1 373	669	704	540	13.4
川俣本町	425	214	211	189	7.7
川俣1丁目	1 322	679	643	688	21.4
川俣2丁目	217	106	111	89	18.9
川俣3丁目	137	73	64	78	7.7
西堤1丁目	721	351	370	366	6.1
西堤2丁目	305	134	171	142	4.0
西堤西	591	323	268	421	2.9
西堤楠町1丁目	198	112	86	100	1.7
西堤楠町2丁目					3.5
西堤楠町3丁目					6.4
西堤本通西1丁目	616	300	316	266	7.2
西堤本通西2丁目	261	121	140	113	4.9
西堤本通西3丁目	558	282	276	265	4.9
西堤本通東1丁目	697	353	344	306	5.1
西堤本通東2丁目	656	328	328	268	5.0
西堤本通東3丁目	854	424	430	407	5.3
西堤学園町1丁目	311	150	161	179	3.3
西堤学園町2丁目	409	216	193	183	4.7
西堤学園町3丁目	117	13	104	101	5.5
藤戸新田1丁目	59	28	31	31	5.1
藤戸新田2丁目	376	184	192	170	3.4
長田1丁目	524	240	284	230	4.5
長田2丁目	754	383	371	397	9.1
長田3丁目	855	415	440	454	5.8
長田西1丁目	390	214	176	228	5.2
長田西2丁目	615	339	276	344	5.6
長田西3丁目	96	55	41	69	4.5
長田西4丁目	298	181	117	224	5.5
長田西5丁目	151	76	75	76	4.8
長田西6丁目	40	24	16	20	5.9

## 7. 住民基本台帳

## (5) 町丁目別人口

町 丁 目	人 口			世 帯 数	面 積 (ha)
	総 数	男	女		
長 田 中 1 丁 目	830	423	407	549	4.4
〃 〃 2 丁 目	236	124	112	116	6.9
〃 〃 3 丁 目	92	56	36	75	6.4
〃 〃 4 丁 目	123	69	54	75	6.3
〃 〃 5 丁 目	124	62	62	58	3.8
長 田 東 1 丁 目	690	368	322	464	7.7
〃 〃 2 丁 目	28	22	6	20	7.9
〃 〃 3 丁 目	280	188	92	242	7.3
〃 〃 4 丁 目	8	3	5	6	6.0
〃 〃 5 丁 目	31	20	11	12	3.3
新 家 1 丁 目	70	47	23	45	4.5
〃 〃 2 丁 目	553	285	268	259	7.9
〃 〃 3 丁 目	307	156	151	152	7.5
新 家 西 町	1 124	528	596	541	7.4
新 家 中 町	458	233	225	218	5.3
新 家 東 町	40	23	17	24	4.9
荒 本 北 1 丁 目	2 797	1 178	1 619	1 475	19.8
〃 〃 2 丁 目	610	332	278	376	8.2
〃 〃 3 丁 目	85	46	39	50	10.5
荒 本 1 丁 目	903	420	483	546	10.2
〃 〃 2 丁 目	677	345	332	394	11.5
荒 本 西 1 丁 目	301	172	129	240	13.0
〃 〃 2 丁 目					5.2
〃 〃 3 丁 目					9.3
〃 〃 4 丁 目					8.3
荒 本 新 町	1 512	751	761	899	8.1
御 厨 西ノ町 1 丁 目	278	132	146	110	3.5
〃 〃 2 丁 目	358	188	170	157	3.8
御 厨 1 丁 目	690	326	364	323	5.5
〃 〃 2 丁 目	339	174	165	173	3.8
〃 〃 3 丁 目	826	394	432	373	5.4
〃 〃 4 丁 目	405	184	221	185	4.2
〃 〃 5 丁 目	70	32	38	32	2.1
〃 〃 6 丁 目	241	126	115	135	5.0
御 厨 東 1 丁 目	728	364	364	306	10.0
〃 〃 2 丁 目	1 895	888	1 007	929	13.0
御 厨 中 1 丁 目	954	475	479	474	9.1
〃 〃 2 丁 目	323	160	163	195	5.2
御 厨 南 1 丁 目	343	168	175	187	4.5
〃 〃 2 丁 目	1 013	552	461	624	7.4
〃 〃 3 丁 目	1 077	487	590	564	5.9
御 厨 栄 町 1 丁 目	617	273	344	384	5.1
〃 〃 2 丁 目	1 875	942	933	1 023	9.2
〃 〃 3 丁 目	586	255	331	290	5.3
〃 〃 4 丁 目					6.8
高 井 田	1 957	995	962	989	16.9
高 井 田 元 町 1 丁 目	1 161	533	628	577	9.6
〃 〃 2 丁 目	2 261	1 065	1 196	1 163	14.5
高 井 田 西 1 丁 目	559	278	281	300	5.4
〃 〃 2 丁 目	498	240	258	261	5.8
〃 〃 3 丁 目	186	85	101	93	6.7
〃 〃 4 丁 目	141	76	65	84	4.5
〃 〃 5 丁 目	454	226	228	272	4.0
〃 〃 6 丁 目	344	191	153	252	5.8

による人口 (つづき)

及び世帯数 (つづき)

令和元年9月30日現在

町 丁 目	人 口			世 帯 数	面 積 (ha)
	総 数	男	女		
高井田本通 1 丁目	475	231	244	266	4.7
〃 2 丁目	537	298	239	302	6.0
〃 3 丁目	162	96	66	110	4.3
〃 4 丁目	134	63	71	57	5.5
〃 5 丁目	193	148	45	182	3.8
〃 6 丁目	224	93	131	146	4.7
〃 7 丁目	879	463	416	540	6.6
高井田中 1 丁目	732	362	370	351	8.0
〃 2 丁目	76	36	40	35	5.1
〃 3 丁目	252	125	127	119	8.0
〃 4 丁目	225	130	95	137	6.2
〃 5 丁目	167	81	86	101	6.3
長 栄 寺	1 715	823	892	979	14.0
長 堂 1 丁目	2 385	1 141	1 244	1 506	15.1
〃 2 丁目	1 166	582	584	737	6.3
〃 3 丁目	1 882	905	977	1 111	14.6
足 代 北 1 丁目	908	453	455	596	5.2
〃 2 丁目	1 929	956	973	1 160	7.1
足 代 新 町	1 353	675	678	941	7.2
足 代 1 丁目	1 280	574	706	812	8.0
〃 2 丁目	584	244	340	383	4.3
〃 3 丁目	850	383	467	562	4.7
足 代 南 1 丁目	732	346	386	371	4.4
〃 2 丁目	237	112	125	144	2.1
三 ノ 瀬 1 丁目	749	352	397	486	6.9
〃 2 丁目	402	200	202	228	2.7
〃 3 丁目	300	138	162	174	2.1
岸 田 堂 西 1 丁目	507	251	256	275	4.0
〃 2 丁目	493	250	243	284	6.9
岸 田 堂 北 町	601	283	318	329	4.1
岸 田 堂 南 町	879	423	456	477	7.9
寺 前 町 1 丁目	424	205	219	224	3.3
〃 2 丁目	239	114	125	139	3.5
太 平 寺 1 丁目	595	283	312	327	4.3
〃 2 丁目	890	434	456	408	6.8
寿 町 1 丁目	684	322	362	372	7.5
〃 2 丁目	656	318	338	344	6.3
〃 3 丁目	1 302	656	646	743	11.9
荒 川 1 丁目	1 195	586	609	717	7.7
〃 2 丁目	1 471	688	783	735	11.7
〃 3 丁目	2 292	1 108	1 184	1 195	17.5
俊 徳 町 1 丁目	760	353	407	380	3.3
〃 2 丁目	978	497	481	517	4.2
〃 3 丁目	780	376	404	354	4.0
〃 4 丁目	1 087	531	556	551	5.5
〃 5 丁目	1 067	552	515	565	6.9
永 和 1 丁目	1 637	772	865	877	10.7
〃 2 丁目	1 418	655	763	837	14.9
〃 3 丁目	1 331	626	705	688	8.2
横 沼 町 1 丁目	811	380	431	446	6.0
〃 2 丁目	845	401	444	432	5.6
〃 3 丁目	1 242	612	630	662	7.4
菱 屋 西 1 丁目	1 399	660	739	755	13.0
〃 2 丁目	526	260	266	262	6.5

## 7. 住民基本台帳

## (5) 町丁目別人口

町 丁 目	人 口			世 帯 数	面 積 (ha)
	総 数	男	女		
菱屋西3丁目	648	282	366	315	7.4
〃 4丁目	648	299	349	301	11.6
〃 5丁目	1 332	630	702	768	5.0
〃 6丁目	2 831	1 296	1 535	1 379	9.3
小 阪1丁目	1 401	648	753	895	7.9
〃 2丁目	1 287	691	596	823	7.4
〃 3丁目	975	439	536	586	5.6
小阪本町1丁目	1 273	569	704	686	7.4
〃 2丁目	1 072	482	590	529	8.1
下 小 阪1丁目	1 961	954	1 007	1 021	10.2
〃 2丁目	771	361	410	389	8.1
〃 3丁目	608	309	299	310	8.3
〃 4丁目	1 205	566	639	630	9.0
〃 5丁目	1 430	668	762	763	8.9
中 小 阪1丁目	1 263	628	635	579	10.0
〃 2丁目	722	314	408	364	6.0
〃 3丁目	864	423	441	382	6.9
〃 4丁目	512	259	253	252	9.9
〃 5丁目	1 284	603	681	615	9.4
宝 持1丁目	480	236	244	240	4.9
〃 2丁目	587	311	276	304	4.7
〃 3丁目	551	275	276	273	9.9
〃 4丁目	652	312	340	300	6.5
上 小 阪1丁目	468	220	248	176	2.9
〃 2丁目	820	415	405	350	6.0
〃 3丁目	958	463	495	528	7.1
〃 4丁目	763	404	359	395	6.5
西 上 小 阪	942	424	518	508	6.1
東 上 小 阪	560	271	289	252	3.6
新 上 小 阪	2 088	910	1 178	1 070	19.5
南 上 小 阪	1 428	735	693	721	14.8
小 若 江1丁目	1 677	839	838	979	11.1
〃 2丁目	1 559	765	794	869	8.7
〃 3丁目	1 356	668	688	689	20.7
〃 4丁目	554	267	287	299	4.8
近 江 堂1丁目	1 412	696	716	738	11.9
〃 2丁目	1 251	584	667	601	7.7
〃 3丁目	1 126	550	576	558	8.6
友 井1丁目	673	306	367	362	5.5
〃 2丁目	2 366	1 173	1 193	1 205	19.6
〃 3丁目	1 068	536	532	597	9.3
〃 4丁目	807	412	395	410	7.4
〃 5丁目	1 708	824	884	868	12.9
金 物 町	31	22	9	25	7.3
源 氏 ヶ 丘	2 082	1 032	1 050	1 058	11.8
吉 松1丁目	794	408	386	439	5.3
〃 2丁目	984	532	452	626	7.2
長 瀬 町1丁目	1 148	582	566	712	9.5
〃 2丁目	382	180	202	268	6.2
〃 3丁目	567	245	322	375	9.5

による人口 (つづき)

及び世帯数 (つづき)

令和元年9月30日現在

町 丁 目	人 口			世 帯 数	面 積 (ha)
	総 数	男	女		
柏 田 本 町	1 195	597	598	595	13.1
柏 田 東 町	1 245	617	628	665	10.3
柏 田 西 1 丁 目	729	357	372	363	6.7
〃 2 丁 目	428	199	229	248	11.4
〃 3 丁 目	229	120	109	89	9.6
渋 川 町 1 丁 目	656	309	347	335	8.6
〃 2 丁 目	516	290	226	266	11.6
〃 3 丁 目	314	154	160	171	12.4
〃 4 丁 目	36	23	13	22	8.6
衣 摺 1 丁 目	976	473	503	507	7.6
〃 2 丁 目	946	459	487	439	10.3
〃 3 丁 目	1 910	954	956	898	15.0
〃 4 丁 目	2 068	972	1 096	1 002	14.8
〃 5 丁 目	734	366	368	363	16.3
〃 6 丁 目	111	61	50	75	9.9
金 岡 1 丁 目	937	439	498	461	8.2
〃 2 丁 目	417	190	227	225	4.5
〃 3 丁 目	1 040	501	539	531	7.7
〃 4 丁 目	441	216	225	313	6.5
大 蓮 東 1 丁 目	921	464	457	438	11.3
〃 2 丁 目	819	387	432	443	9.1
〃 3 丁 目	815	383	432	400	5.6
〃 4 丁 目	1 036	527	509	557	9.2
〃 5 丁 目	1 338	655	683	693	6.6
大 蓮 北 1 丁 目	484	233	251	254	3.4
〃 2 丁 目	1 089	516	573	568	6.9
〃 3 丁 目	1 588	784	804	729	9.1
〃 4 丁 目	1 113	558	555	530	11.4
大 蓮 南 1 丁 目	1 181	554	627	638	6.8
〃 2 丁 目	1 300	639	661	634	6.6
〃 3 丁 目	461	212	249	221	6.5
〃 4 丁 目	1 728	847	881	789	8.7
〃 5 丁 目	917	470	447	386	8.6

## 8. 大阪府市町村別世帯数及び人口(推計)

令和元年10月1日

市町村	世帯数	人 口			人 口 増 減 数 (平成29年10月～平成30年9月)			1世帯当 たり人員	人口密度
		総 数	男	女	総 数	自然増減	社会増減		
	世帯	人	人	人	人	人	人	人	人/km <sup>2</sup>
<b>大 阪 府</b>	<b>4 084 935</b>	<b>8 823 453</b>	<b>4 235 996</b>	<b>4 587 457</b>	<b>△ 1 113</b>	<b>△ 26 817</b>	<b>25 704</b>	<b>2.16</b>	<b>4 631</b>
大 阪 市	1 437 612	2 740 202	1 322 223	1 417 979	15 196	△ 8 853	24 049	1.91	12 161
堺 市	359 346	827 971	395 889	432 082	△ 3 046	△ 2 645	△ 401	2.30	5 526
岸 和 田 市	77 155	189 811	90 478	99 333	△ 1 323	△ 756	△ 567	2.46	2 610
豊 中 市	176 976	400 329	189 108	211 221	2 034	△ 330	2 364	2.26	11 001
池 田 市	47 974	104 169	49 839	54 330	54	△ 207	261	2.17	4 705
吹 田 市	176 213	381 829	183 449	198 380	1 195	△ 57	1 252	2.17	10 580
泉 大 津 市	31 929	74 566	35 347	39 219	△ 314	△ 247	△ 67	2.34	5 203
高 槻 市	150 941	348 247	166 025	182 222	△ 1 207	△ 857	△ 350	2.31	3 308
貝 塚 市	33 959	85 860	41 306	44 554	△ 628	△ 303	△ 325	2.53	1 954
守 口 市	67 144	142 262	68 361	73 901	237	△ 589	826	2.12	11 193
枚 方 市	171 938	399 197	189 784	209 413	△ 1 493	△ 1 074	△ 419	2.32	6 130
茨 木 市	121 439	282 824	136 424	146 400	△ 62	39	△ 101	2.33	3 698
八 尾 市	114 177	266 386	126 757	139 629	△ 534	△ 998	464	2.33	6 385
泉 佐 野 市	43 749	100 239	47 879	52 360	△ 239	△ 414	175	2.29	1 774
富 田 林 市	46 743	110 132	51 724	58 408	△ 900	△ 546	△ 354	2.36	2 773
寝 屋 川 市	102 672	229 974	110 996	118 978	△ 1 847	△ 896	△ 951	2.24	9 311
河 内 長 野 市	42 341	102 102	47 605	54 497	△ 1 278	△ 654	△ 624	2.41	931
松 原 市	51 490	118 340	56 838	61 502	△ 681	△ 652	△ 29	2.30	7 103
大 東 市	53 108	119 986	58 515	61 471	△ 607	△ 356	△ 251	2.26	6 567
和 泉 市	74 317	185 208	89 247	95 961	△ 44	△ 361	317	2.49	2 179
箕 面 市	59 129	136 184	65 023	71 161	92	△ 123	215	2.30	2 843
柏 原 市	29 424	68 400	32 687	35 713	△ 757	△ 315	△ 442	2.32	2 700
羽 曳 野 市	45 171	109 553	51 560	57 993	△ 904	△ 608	△ 296	2.43	4 142
門 真 市	57 159	119 692	58 521	61 171	△ 1 059	△ 647	△ 412	2.09	9 731
摂 津 市	38 898	86 004	42 700	43 304	801	83	718	2.21	5 784
高 石 市	23 282	56 320	26 653	29 667	△ 40	△ 158	118	2.42	4 984
藤 井 寺 市	27 625	63 814	30 025	33 789	△ 403	△ 252	△ 151	2.31	7 178
<b>東 大 阪 市</b>	<b>230 057</b>	<b>494 640</b>	<b>241 538</b>	<b>253 102</b>	<b>△ 1 442</b>	<b>△ 2 096</b>	<b>654</b>	<b>2.15</b>	<b>8 006</b>
泉 南 市	23 312	60 435	28 938	31 497	△ 538	△ 216	△ 322	2.59	1 234
四 條 畷 市	22 715	55 427	26 997	28 430	△ 136	△ 147	11	2.44	2 966
交 野 市	30 067	76 100	36 452	39 648	△ 255	△ 218	△ 37	2.53	2 978
大 阪 狭 山 市	24 033	58 746	27 532	31 214	264	△ 60	324	2.44	4 928
阪 南 市	20 930	51 747	24 552	27 195	△ 757	△ 343	△ 414	2.47	1 431
島 本 町	12 719	30 797	14 633	16 164	864	△ 22	886	2.42	1 832
豊 能 町	7 734	18 441	8 752	9 689	△ 299	△ 202	△ 97	2.38	537
能 勢 町	7 734	18 441	8 752	9 689	△ 299	△ 202	△ 97	2.38	537
忠 岡 町	6 909	16 840	8 023	8 817	△ 95	△ 89	△ 6	2.44	4 242
熊 取 町	17 036	43 884	21 448	22 436	△ 194	△ 116	△ 78	2.58	2 545
田 尻 町	3 886	8 536	4 265	4 271	△ 70	△ 10	△ 60	2.20	1 519
岬 町	6 501	15 185	7 067	8 118	△ 110	△ 182	72	2.34	309
太 子 町	5 159	13 213	6 439	6 774	△ 96	△ 45	△ 51	2.56	932
河 南 町	6 323	15 751	7 660	8 091	△ 107	△ 96	△ 11	2.49	624
千 早 赤 阪 村	1 985	4 921	2 333	2 588	△ 103	△ 82	△ 21	2.48	132

資料:大阪府総務部「大阪府毎月推計人口」

### Ⅲ 国勢調査

# 国勢調査

## 人口、世帯数の推移

(万人、万世帯)

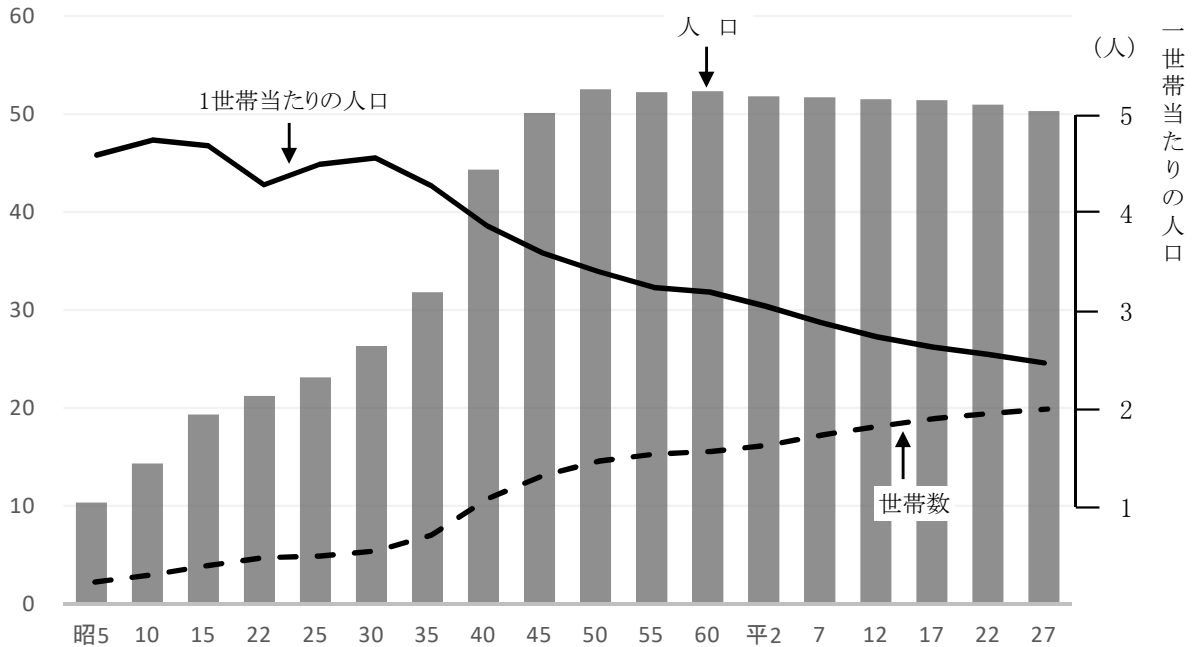

## 年齢構成指数の推移

(単位: %)

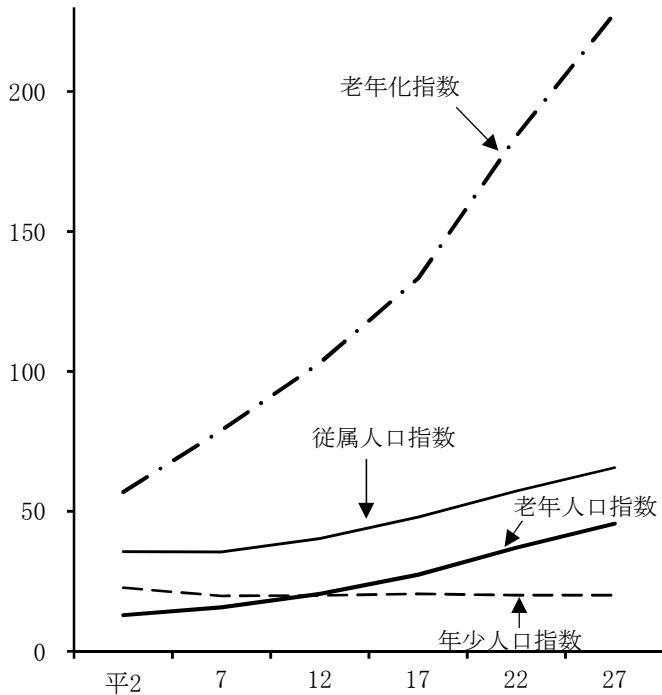

$$\text{年少人口指数} = \frac{\text{年少人口}}{\text{生産年齢人口}} \times 100$$

$$\text{従属人口指数} = \frac{\text{年少人口} + \text{老年人口}}{\text{生産年齢人口}} \times 100$$

$$\text{老年人口指数} = \frac{\text{老年人口}}{\text{生産年齢人口}} \times 100$$

$$\text{老年化指数} = \frac{\text{老年人口}}{\text{年少人口}} \times 100$$



## 世帯の家族類型別一般世帯数割合

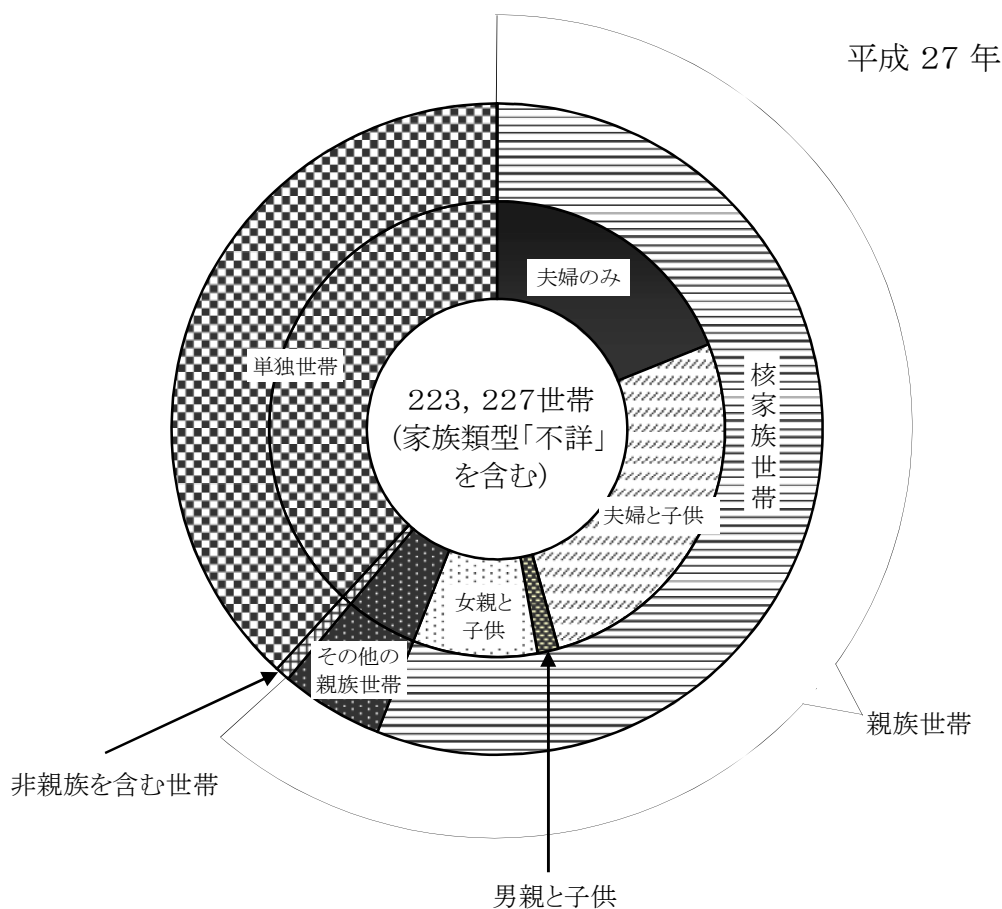

## 住宅の所有関係別世帯数割合

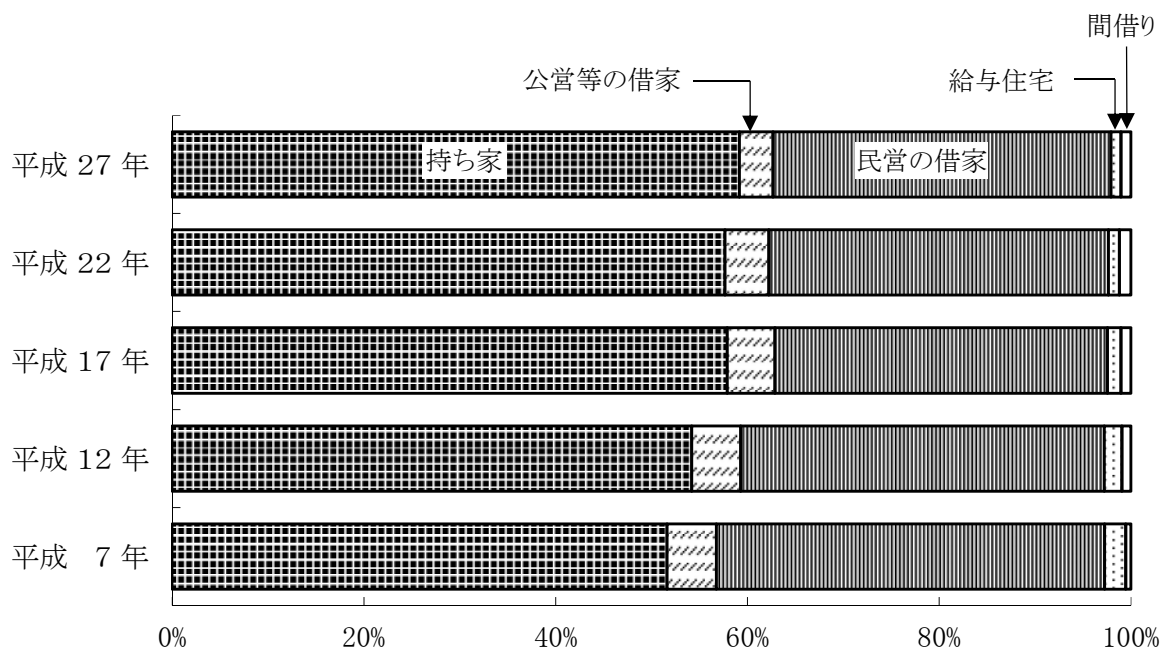

(注) 公営等とは、公営、都市再生機構・公社のことをいう。

# 1. 国勢調査結果の推移

## (1) 人口、世帯数

各年10月1日現在

年	人 口					世 帯 数	1 世 帯 当 たり 人 口
	総 数	男	女	性 比 女=100	対 前 回 増 加 率 (%)		
平成 7年	517 232	256 017	261 215	98.0	△ 0.2	193 114	2.68
12年	515 094	254 331	260 763	97.5	△ 0.4	203 392	2.53
17年	513 821	251 708	262 113	97.0	△ 0.2	212 072	2.42
22年	509 533	249 964	259 569	96.3	△ 0.8	217 762	2.34
<b>27年</b>	<b>502 784</b>	<b>246 053</b>	<b>256 731</b>	<b>96.3</b>	<b>△ 0.8</b>	<b>223 485</b>	<b>2.25</b>

資料:総務省統計局「国勢調査」

## (2) 人口集中地区 人口、面積

各年10月1日現在

年	人 口			面 積 (km <sup>2</sup> )		
	人 口	全 域	人 口 集 中 地 区 割 合 (%)	人 口	全 域	人 口 集 中 地 区 割 合 (%)
	集 中 地 区			集 中 地 区		
平成 7年	515 611	517 232	99.7	49.40	61.81	79.9
12年	513 599	515 094	99.7	49.40	61.81	79.9
17年	512 289	513 821	99.7	49.47	61.81	79.9
22年	507 906	509 533	99.7	49.47	61.81	80.0
<b>27年</b>	<b>501 649</b>	<b>502 784</b>	<b>99.8</b>	<b>49.50</b>	<b>61.78</b>	<b>80.1</b>

資料:総務省統計局「国勢調査」

(注) 人口集中地区とは、原則として人口密度1平方キロメートル当たり4,000人以上の国勢調査基本単位区(平成2年調査までは調査区)が互いに隣接して、それら隣接した基本単位区内(調査区内)の人口が5,000人以上となる地域を言う。

## (3) 年齢構成指数

各年10月1日現在

区 分	平成7年	平成12年	平成17年	平成22年	<b>平成27年</b>
年 少 人 口 指 数	19.8	19.9	20.5	20.1	<b>20.0</b>
老 年 人 口 指 数	15.7	20.5	27.4	37.0	<b>45.6</b>
従 属 人 口 指 数	35.5	40.3	47.9	57.2	<b>65.6</b>
老 年 化 指 数	78.9	103.1	133.3	184.2	<b>228.0</b>

資料:総務省統計局「国勢調査」

$$\text{年少人口指数} = \frac{\text{年少人口 (0~14歳)}}{\text{生産年齢人口 (15~64歳)}} \times 100$$

$$\text{老年人口指数} = \frac{\text{老年人口 (65歳以上)}}{\text{生産年齢人口}} \times 100$$

$$\text{従属人口指数} = \frac{\text{年少人口} + \text{老年人口}}{\text{生産年齢人口}} \times 100$$

$$\text{老年化指数} = \frac{\text{老年人口}}{\text{年少人口}} \times 100$$

## (4) 年齢(5歳階級)、男女別人口

各年10月1日現在

年齢(5歳階級) 男・女	平成7年	平成12年	平成17年	平成22年	平成27年
<b>総数</b>	<b>517 232</b>	<b>515 094</b>	<b>513 821</b>	<b>509 533</b>	<b>502 784</b>
0 ～ 4	24 249	25 318	22 825	18 431	17 557
5 ～ 9	24 587	23 526	24 769	20 758	19 480
10 ～ 14	26 820	23 906	23 396	23 039	22 041
15 ～ 19	35 096	29 143	25 598	24 314	25 644
20 ～ 24	52 325	39 600	32 539	26 635	26 443
25 ～ 29	42 281	45 050	33 362	25 614	23 952
30 ～ 34	34 835	40 006	42 960	29 200	25 455
35 ～ 39	27 973	33 216	38 550	39 203	29 827
40 ～ 44	32 635	26 915	32 413	36 024	40 223
45 ～ 49	45 405	31 570	26 481	30 957	36 890
50 ～ 54	42 983	44 010	31 141	25 623	31 386
55 ～ 59	37 312	41 465	42 912	30 345	25 659
60 ～ 64	30 474	35 322	39 917	41 451	29 886
65 ～ 69	21 983	28 050	33 448	37 731	39 937
70 ～ 74	15 031	19 381	25 379	31 070	35 495
75 ～ 79	10 592	12 788	16 626	22 043	27 554
80 ～ 84	7 347	8 153	10 253	13 067	17 886
85歳以上	4 762	6 623	8 938	10 690	13 813
<b>男</b>	<b>256 017</b>	<b>254 331</b>	<b>251 708</b>	<b>249 964</b>	<b>246 053</b>
0 ～ 4	12 244	12 889	11 758	9 293	8 915
5 ～ 9	12 701	11 899	12 662	10 653	9 946
10 ～ 14	13 692	12 336	11 786	11 704	11 306
15 ～ 19	18 245	15 143	13 369	12 527	13 176
20 ～ 24	28 257	21 459	17 270	14 251	13 661
25 ～ 29	21 402	22 823	16 697	12 867	12 098
30 ～ 34	17 758	20 221	21 616	14 666	12 777
35 ～ 39	14 263	16 824	19 478	19 715	14 952
40 ～ 44	16 144	13 674	16 284	18 040	20 067
45 ～ 49	22 322	15 562	13 322	15 617	18 395
50 ～ 54	21 110	21 507	15 271	12 797	15 625
55 ～ 59	18 527	20 186	20 834	14 685	12 754
60 ～ 64	15 129	17 378	19 202	20 129	14 492
65 ～ 69	10 301	13 687	16 212	17 911	19 124
70 ～ 74	5 972	8 729	11 865	14 781	16 476
75 ～ 79	3 737	4 794	7 088	9 959	12 493
80 ～ 84	2 455	2 625	3 478	5 094	7 336
85歳以上	1 378	1 868	2 270	2 705	4 070
<b>女</b>	<b>261 215</b>	<b>260 763</b>	<b>262 113</b>	<b>259 569</b>	<b>256 731</b>
0 ～ 4	12 005	12 429	11 067	9 138	8 642
5 ～ 9	11 886	11 627	12 107	10 105	9 534
10 ～ 14	13 128	11 570	11 610	11 335	10 735
15 ～ 19	16 851	14 000	12 229	11 787	12 468
20 ～ 24	24 068	18 141	15 269	12 384	12 782
25 ～ 29	20 879	22 227	16 665	12 747	11 854
30 ～ 34	17 077	19 785	21 344	14 534	12 678
35 ～ 39	13 710	16 392	19 072	19 488	14 875
40 ～ 44	16 491	13 241	16 129	17 984	20 156
45 ～ 49	23 083	16 008	13 159	15 340	18 495
50 ～ 54	21 873	22 503	15 870	12 826	15 761
55 ～ 59	18 785	21 279	22 078	15 660	12 905
60 ～ 64	15 345	17 944	20 715	21 322	15 394
65 ～ 69	11 682	14 363	17 236	19 820	20 813
70 ～ 74	9 059	10 652	13 514	16 289	19 019
75 ～ 79	6 855	7 994	9 538	12 084	15 061
80 ～ 84	4 892	5 528	6 775	7 973	10 550
85歳以上	3 384	4 755	6 668	7 985	9 743

資料:総務省統計局「国勢調査」

(注) 総数には、年齢不祥を含む。

## (5) 世帯の家族類型別一般世帯数及び一般世帯人員

各年10月1日現在

世帯の家族類型	平成7年	平成12年	平成17年	平成22年	平成27年
<b>一 一般世帯数</b> 1)	<b>192 599</b>	<b>202 436</b>	<b>209 631</b>	<b>217 564</b>	<b>223 227</b>
親族のみ	139 273	141 049	140 866	131 960	135 267
核家族世帯	121 962	125 226	125 952	118 897	123 967
夫婦のみ	32 609	37 686	39 790	39 184	41 918
夫婦と子供から成る世帯	73 677	69 968	65 987	59 765	59 169
男親と子供から成る世帯	2 734	2 954	3 239	2 888	3 320
女親と子供から成る世帯	12 942	14 618	16 936	17 060	19 560
核家族以外の世帯	17 311	15 823	14 914	13 004	11 300
夫婦と両親から成る世帯	382	355	415	307	242
夫婦とひとり親から成る世帯	1 690	1 693	1 776	1 533	1 292
A 夫婦、子供と両親から成る世帯 2)	2 577	2 060	1 700	1 422	1 000
B 夫婦、子供とひとり親から成る世帯 2)	6 776	5 738	4 724	3 809	2 972
夫婦と他の親族(親、子供を含まない)から成る世帯	416	459	465	473	453
夫婦、子供と他の親族(親を含まない)から成る世帯	1 068	1 166	1 259	1 309	1 194
夫婦、親と他の親族(子供を含まない)から成る世帯 2)	238	218	208	183	153
C 夫婦、子供、親と他の親族から成る世帯 2)	853	697	604	498	339
兄弟姉妹のみから成る世帯	1 264	1 422	1 549	1 378	1 553
他に分類されない親族世帯	2 047	2 015	2 214	2 151	2 102
非親族を含む世帯	610	938	1 205	3 105	1 639
単独世帯	52 716	60 449	67 560	76 232	84 503
(再掲)					
3 世代世帯数 A+B+C	10 206	8 495	7 028	5 729	4 311
<b>一 一般世帯人員</b> 1)	<b>512 892</b>	<b>509 652</b>	<b>505 870</b>	<b>503 235</b>	<b>494 844</b>
親族のみ	458 947	447 301	435 870	400 669	401 558
核家族世帯	380 959	378 103	372 862	346 415	356 506
夫婦のみ	65 288	75 423	79 619	78 368	83 836
夫婦と子供から成る世帯	277 253	259 794	243 865	219 889	217 750
男親と子供から成る世帯	6 724	7 149	7 707	6 732	7 697
女親と子供から成る世帯	31 694	35 737	41 671	41 426	47 223
核家族以外の世帯	77 988	69 198	63 008	54 254	45 052
夫婦と両親から成る世帯	1 528	1 421	1 662	1 228	968
夫婦とひとり親から成る世帯	5 081	5 093	5 336	4 599	3 876
A 夫婦、子供と両親から成る世帯 2)	15 558	12 395	10 214	8 473	5 905
B 夫婦、子供とひとり親から成る世帯 2)	33 327	27 958	22 806	18 155	14 211
夫婦と他の親族(親、子供を含まない)から成る世帯	1 321	1 480	1 503	1 532	1 465
夫婦、子供と他の親族(親を含まない)から成る世帯	5 028	5 559	5 897	6 086	5 592
夫婦、親と他の親族(子供を含まない)から成る世帯 2)	1 123	1 048	980	875	709
C 夫婦、子供、親と他の親族から成る世帯 2)	5 631	4 573	3 966	3 240	2 193
兄弟姉妹のみから成る世帯	2 669	3 001	3 281	2 890	3 256
他に分類されない親族世帯	6 722	6 670	7 363	7 176	6 877
非親族を含む世帯	1 229	1 902	2 440	8 147	4 016
単独世帯	52 716	60 449	67 560	76 232	84 503
(再掲)					
3 世代世帯数 A+B+C	54 516	44 926	36 986	29 868	22 309

資料:総務省統計局「国勢調査」

1) 世帯の家族類型「不詳」を含む。 2) 夫の親か妻の親か特定できない場合を含む。

## (6) 住宅の種類・住宅の所有の関係別一般世帯数

各年10月1日現在

年	総数	持ち家	公営の借家	都市再生機構 公社の借家	民営の借家	給与住宅	間借り
平成 7年	188 347	97 248	1) 9 670		76 271	4 152	1 006
12年	199 124	107 919	8 135	1 995	75 551	3 632	1 892
17年	207 430	120 087	8 366	1 987	71 903	2 913	2 174
22年	215 639	124 324	7 997	1 869	76 424	2 392	2 633
<b>27年</b>	<b>220 945</b>	<b>129 625</b>	<b>7 713</b>	<b>1 856</b>	<b>77 197</b>	<b>2 290</b>	<b>2 264</b>

資料:総務省統計局「国勢調査」

1) 平成7年までは、公営及び公団(現、都市再生機構)・公社の合計の数値である。

## (7) 労働力状態、男女別15歳以上人口

各年10月1日現在

年 ・ 男 女	総数 1)	労働力人口			非労働力人口
		総数	就業者	完全失業者	
<b>総数</b>					
平成 7年	441 034	282 038	265 270	16 768	156 937
12年	441 292	268 190	251 452	16 738	162 601
17年	440 517	252 960	233 713	19 247	163 007
22年	423 967	236 256	218 406	17 850	149 773
<b>27年</b>	<b>430 050</b>	<b>224 878</b>	<b>212 900</b>	<b>11 978</b>	<b>153 822</b>
<b>男</b>					
平成 7年	217 000	174 602	163 539	11 063	41 053
12年	216 480	163 725	152 820	12 805	45 644
17年	214 256	151 359	138 554	10 905	46 894
22年	205 744	137 926	126 056	11 870	47 346
<b>27年</b>	<b>207 496</b>	<b>127 947</b>	<b>120 148</b>	<b>7 799</b>	<b>52 749</b>
<b>女</b>					
平成 7年	224 034	107 436	101 731	5 705	115 884
12年	224 812	104 465	98 632	5 833	116 957
17年	226 261	101 601	95 159	6 442	116 113
22年	218 223	98 330	92 350	5 980	102 427
<b>27年</b>	<b>222 554</b>	<b>96 931</b>	<b>92 752</b>	<b>4 179</b>	<b>101 073</b>

資料:総務省統計局「国勢調査」

1) 総数には、労働力状態「不詳」を含む。

## (8) 従業上の地位、男女別15歳以上就業者数

各年10月1日現在

年 ・ 男 女	総数 1)	雇用者	役員	雇人の	雇人の	家族 従業者	家庭
				ある業主	ない業主		内職者
<b>総数</b>							
平成 7年	265 270	197 502	16 602	13 836	21 502	15 783	2)
12年	251 452	190 377	15 065	12 210	20 984	12 781	2)
17年	233 713	179 846	15 065	8 637	19 404	12 781	2)
22年	218 406	164 610	14 074	6 297	15 138	7 448	824
<b>27年</b>	<b>212 900</b>	<b>159 911</b>	<b>12 206</b>	<b>4 800</b>	<b>14 055</b>	<b>5 454</b>	<b>686</b>
<b>男</b>							
平成 7年	163 539	119 405	12 983	11 864	16 330	2 951	2)
12年	152 820	112 698	11 544	10 421	15 722	2 422	2)
17年	138 554	102 342	11 909	7 383	14 665	2 235	2)
22年	126 056	90 212	10 882	5 380	11 977	1 690	161
<b>27年</b>	<b>120 148</b>	<b>85 067</b>	<b>9 223</b>	<b>4 105</b>	<b>10 806</b>	<b>1 203</b>	<b>142</b>
<b>女</b>							
平成 7年	101 731	78 097	3 619	1 972	5 172	12 832	2)
12年	98 632	77 679	3 521	1 789	5 262	10 359	2)
17年	95 159	77 504	3 476	1 254	4 739	8 149	2)
22年	92 350	74 398	3 192	917	3 161	5 758	663
<b>27年</b>	<b>92 752</b>	<b>74 844</b>	<b>2 983</b>	<b>695</b>	<b>3 249</b>	<b>4 251</b>	<b>544</b>

資料:総務省統計局「国勢調査」

1) 総数には、従業上の地位「不詳」を含む。

2) 平成7年、12年、17年は、「家庭内職者」を「雇人のない業主」に含む。

## (9) 産業(大分類)、男女別15歳以上就業者数

各年10月1日現在

産 業 ( 大 分 類 ) 1)		平成7年	平成12年	平成17年	平成22年	平成27年
<b>総</b>	<b>数</b>	<b>265 270</b>	<b>251 452</b>	<b>233 713</b>	<b>218 406</b>	<b>212 900</b>
A	農 業 , 林 業 ( う ち 農 業 )	985	780	665	658	581
B	漁 業	958	754	661	649	576
C	鉱 業 , 採 石 業 , 砂 利 採 取 業	8	14	7	7	10
D	建 設 業	16	45	3	1	2
E	製 造 業	22 147	21 219	18 135	14 509	13 735
F	電 気 ・ ガ ス ・ 熱 供 給 ・ 水 道 業	85 135	72 096	58 662	48 634	45 230
G	情 報 通 信 業	1 190	1 016	735	702	657
H	運 輸 業 , 郵 便 業	18 827	18 138	4 646	4 326	4 143
I	卸 売 業 , 小 売 業	15 090	14 399	15 090	14 399	13 797
J	金 融 業 , 保 険 業	47 527	40 433	47 527	40 433	35 348
K	不 動 産 業 , 物 品 賃 貸 業	4 516	4 430	4 516	4 430	3 919
L	学 術 研 究 , 専 門 ・ 技 術 サ ー ビ ス 業	3 875	4 258	4 614	5 489	5 534
M	宿 泊 業 , 飲 食 サ ー ビ ス 業	-	-	-	4 909	4 906
N	生 活 関 連 サ ー ビ ス 業 , 娯 楽 業	-	-	12 267	12 340	11 178
O	教 育 , 学 習 支 援 業	-	-	6 876	6 644	6 872
P	医 療 , 福 祉	-	-	18 246	20 461	22 815
Q	複 合 サ ー ビ ス 事 業	-	-	1 473	746	1 040
R	サ ー ビ ス 業 (他 に 分 類 さ れ な い も の)	51 296	53 726	28 095	11 839	12 375
S	公 務 (他 に 分 類 さ れ る も の を 除 く)	4 509	4 499	3 665	3 303	3 280
T	分 類 不 能 の 産 業	2 520	4 825	8 491	17 635	21 030
<b>男</b>		<b>163 539</b>	<b>152 820</b>	<b>138 554</b>	<b>126 056</b>	<b>120 148</b>
A	農 業 , 林 業 ( う ち 農 業 )	773	618	518	524	450
B	漁 業	749	595	516	519	447
C	鉱 業 , 採 石 業 , 砂 利 採 取 業	6	14	5	7	6
D	建 設 業	13	36	3	1	1
E	製 造 業	19 140	18 370	15 631	12 399	11 607
F	電 気 ・ ガ ス ・ 熱 供 給 ・ 水 道 業	55 973	47 810	39 405	33 163	30 544
G	情 報 通 信 業	950	826	634	567	528
H	運 輸 業 , 郵 便 業	15 436	14 857	3 415	3 141	3 114
I	卸 売 業 , 小 売 業	12 370	11 717	12 370	11 717	11 002
J	金 融 業 , 保 険 業	25 146	21 040	25 146	21 040	17 676
K	不 動 産 業 , 物 品 賃 貸 業	1 663	1 500	1 663	1 500	1 305
L	学 術 研 究 , 専 門 ・ 技 術 サ ー ビ ス 業	2 407	2 643	2 866	3 359	3 329
M	宿 泊 業 , 飲 食 サ ー ビ ス 業	-	-	-	3 208	3 085
N	生 活 関 連 サ ー ビ ス 業 , 娯 楽 業	-	-	5 233	5 079	4 493
O	教 育 , 学 習 支 援 業	-	-	2 870	2 812	2 895
P	医 療 , 福 祉	-	-	4 108	4 602	5 334
Q	複 合 サ ー ビ ス 事 業	-	-	1 020	444	636
R	サ ー ビ ス 業 (他 に 分 類 さ れ な い も の)	25 573	25 401	15 847	7 337	7 411
S	公 務 (他 に 分 類 さ れ る も の を 除 く)	2 970	3 021	2 586	2 354	2 267
T	分 類 不 能 の 産 業	1 305	2 728	5 234	9 773	11 765
<b>女</b>		<b>101 731</b>	<b>98 632</b>	<b>95 159</b>	<b>92 350</b>	<b>92 752</b>
A	農 業 , 林 業 ( う ち 農 業 )	212	162	147	134	131
B	漁 業	209	159	145	130	129
C	鉱 業 , 採 石 業 , 砂 利 採 取 業	2	-	2	-	4
D	建 設 業	3	9	-	-	1
E	製 造 業	3 007	2 849	2 504	2 110	2 128
F	電 気 ・ ガ ス ・ 熱 供 給 ・ 水 道 業	29 162	24 286	19 257	15 471	14 686
G	情 報 通 信 業	240	190	101	135	129
H	運 輸 業 , 郵 便 業	3 391	3 281	1 231	1 185	1 029
I	卸 売 業 , 小 売 業	2 720	2 682	2 720	2 682	2 795
J	金 融 業 , 保 険 業	31 436	30 797	22 381	19 393	17 672
K	不 動 産 業 , 物 品 賃 貸 業	4 333	3 543	2 853	2 930	2 614
L	学 術 研 究 , 専 門 ・ 技 術 サ ー ビ ス 業	1 468	1 615	1 748	2 130	2 205
M	宿 泊 業 , 飲 食 サ ー ビ ス 業	-	-	-	1 701	1 821
N	生 活 関 連 サ ー ビ ス 業 , 娯 楽 業	-	-	7 034	7 261	6 685
O	教 育 , 学 習 支 援 業	-	-	4 006	3 832	3 977
P	医 療 , 福 祉	-	-	14 138	15 859	17 481
Q	複 合 サ ー ビ ス 事 業	-	-	453	302	404
R	サ ー ビ ス 業 (他 に 分 類 さ れ な い も の)	25 723	28 325	12 248	4 502	4 964
S	公 務 (他 に 分 類 さ れ る も の を 除 く)	1 539	1 478	1 079	949	1 013
T	分 類 不 能 の 産 業	1 215	2 097	3 257	7 862	9 265

資料:総務省統計局「国勢調査」

1) 平成19年11月改定「日本標準産業分類」による。

## (10) 大阪府市町村別人口

各年10月1日現在

市町村	人 口					対 前 回 増 加 率 (%)				
	平成7年	平成12年	平成17年	平成22年	平成27年	平成7年	平成12年	平成17年	平成22年	平成27年
<b>大 阪 府</b>	<b>8 759 877</b>	<b>8 767 463</b>	<b>8 817 166</b>	<b>8 865 245</b>	<b>8 839 469</b>	<b>0.7</b>	<b>0.1</b>	<b>0.1</b>	<b>0.5</b>	<b>△ 0.3</b>
大 阪 市	2 602 421	2 598 774	2 628 811	2 665 314	<b>2 691 185</b>	△ 0.8	△ 0.1	1.2	1.4	<b>1.0</b>
堺 市	802 993	792 018	830 966	841 966	<b>839 310</b>	△ 0.6	△ 1.4	0.2	1.3	<b>△ 0.3</b>
岸和田市	194 818	200 104	201 047	199 234	<b>194 911</b>	3.3	2.7	0.4	△ 0.9	<b>△ 2.2</b>
豊中市	398 908	391 726	386 623	389 341	<b>395 479</b>	△ 2.7	△ 1.8	△ 1.3	0.7	<b>1.6</b>
池田市	104 293	101 516	101 616	104 229	<b>103 069</b>	0.1	△ 2.7	0.1	2.6	<b>△ 1.1</b>
吹田市	342 760	347 929	353 885	355 798	<b>374 468</b>	△ 0.7	1.5	1.7	0.5	<b>5.2</b>
泉大津市	68 842	75 091	77 673	77 548	<b>75 897</b>	2.7	9.1	3.4	△ 0.2	<b>△ 2.1</b>
高槻市	362 270	357 438	351 826	357 359	<b>351 829</b>	0.7	△ 1.3	△ 1.6	1.6	<b>△ 1.5</b>
貝塚市	84 653	88 523	90 267	90 519	<b>88 694</b>	6.8	4.6	2.0	0.3	<b>△ 2.0</b>
守口市	157 306	152 298	147 465	146 697	<b>143 042</b>	△ 0.0	△ 3.2	△ 3.2	△ 0.5	<b>△ 2.5</b>
枚方市	400 144	402 563	404 044	407 978	<b>404 152</b>	2.4	0.6	0.4	1.0	<b>△ 0.9</b>
茨木市	258 233	260 648	267 961	274 822	<b>280 033</b>	1.6	0.9	2.8	2.6	<b>1.9</b>
八尾市	276 664	274 777	273 487	271 460	<b>268 800</b>	△ 0.3	△ 0.7	△ 0.5	△ 0.7	<b>△ 1.0</b>
泉佐野市	92 583	96 064	98 889	100 801	<b>100 966</b>	4.2	3.8	2.9	1.9	<b>0.2</b>
富田林市	121 690	126 558	123 934	119 576	<b>113 984</b>	10.2	4.0	△ 2.2	△ 3.5	<b>△ 4.7</b>
寝屋川市	258 443	250 806	241 816	238 204	<b>237 518</b>	0.7	△ 3.0	△ 3.6	△ 1.5	<b>△ 0.3</b>
河内長野市	117 082	121 008	117 239	112 490	<b>106 987</b>	7.6	3.4	△ 3.1	△ 4.1	<b>△ 4.9</b>
松原市	134 457	132 562	127 276	124 594	<b>120 750</b>	△ 1.1	△ 1.4	△ 4.0	△ 2.1	<b>△ 3.1</b>
大東市	128 838	128 917	126 504	127 534	<b>123 217</b>	1.9	0.1	△ 1.9	0.8	<b>△ 3.4</b>
和泉市	157 300	172 974	177 856	184 988	<b>186 109</b>	7.6	10.0	2.8	4.0	<b>0.6</b>
箕面市	127 542	124 898	127 135	129 895	<b>133 411</b>	4.4	△ 2.1	1.8	2.2	<b>2.7</b>
柏原市	80 303	79 227	77 034	74 773	<b>71 112</b>	4.5	△ 1.3	△ 2.8	△ 2.9	<b>△ 4.9</b>
羽曳野市	117 735	119 246	118 695	117 681	<b>112 683</b>	2.3	1.3	△ 0.5	△ 0.9	<b>△ 4.2</b>
門真市	140 506	135 648	131 706	130 282	<b>123 576</b>	△ 1.3	△ 3.5	△ 2.9	△ 1.1	<b>△ 5.1</b>
摂津市	87 330	85 065	85 009	83 720	<b>85 007</b>	△ 0.1	△ 2.6	△ 0.1	△ 1.5	<b>1.5</b>
高石市	64 295	62 260	61 127	59 572	<b>56 529</b>	△ 1.2	△ 3.2	△ 1.8	△ 2.5	<b>△ 5.1</b>
藤井寺市	66 988	66 806	65 780	66 165	<b>65 438</b>	1.6	△ 0.3	△ 1.5	0.6	<b>△ 1.1</b>
<b>東大阪市</b>	<b>517 232</b>	<b>515 094</b>	<b>513 821</b>	<b>509 533</b>	<b>502 784</b>	<b>△ 0.2</b>	<b>△ 0.4</b>	<b>△ 0.2</b>	<b>△ 0.8</b>	<b>△ 1.3</b>
泉南市	61 688	64 152	64 683	64 403	<b>62 438</b>	2.7	4.0	0.8	△ 0.4	<b>△ 3.1</b>
四條畷市	53 763	55 136	57 342	57 554	<b>56 075</b>	7.5	2.6	4.0	0.4	<b>△ 2.6</b>
交野市	72 404	76 919	77 644	77 686	<b>76 435</b>	10.9	6.2	0.9	0.1	<b>△ 1.6</b>
大阪狭山市	57 647	56 996	58 111	58 227	<b>57 792</b>	6.1	△ 1.1	2.1	0.2	<b>△ 0.7</b>
阪南市	55 625	58 193	57 616	56 646	<b>54 276</b>	2.9	4.6	△ 1.0	△ 1.7	<b>△ 4.2</b>
島本町	30 339	30 125	29 052	28 935	<b>29 983</b>	1.2	△ 0.7	△ 3.6	△ 0.4	<b>3.6</b>
豊能町	26 617	25 722	23 928	21 989	<b>19 934</b>	12.4	△ 3.4	△ 7.0	△ 8.1	<b>△ 9.3</b>
能勢町	13 876	14 186	12 897	11 650	<b>10 256</b>	27.9	2.2	△ 9.1	△ 9.7	<b>△ 12.0</b>
忠岡町	17 098	17 509	17 586	18 149	<b>17 298</b>	△ 2.7	2.4	0.4	3.2	<b>△ 4.7</b>
熊取町	40 850	42 914	44 505	45 069	<b>44 435</b>	5.0	5.1	3.7	1.3	<b>△ 1.4</b>
田尻町	6 285	6 785	7 240	8 085	<b>8 417</b>	△ 3.9	8.0	6.7	11.7	<b>4.1</b>
岬町	20 812	19 789	18 504	17 504	<b>15 938</b>	△ 3.5	△ 4.9	△ 6.5	△ 5.4	<b>△ 8.9</b>
太子町	12 872	14 190	14 483	14 220	<b>13 748</b>	19.2	10.2	2.1	△ 1.8	<b>△ 3.3</b>
河南町	15 913	17 341	17 545	17 040	<b>16 126</b>	9.1	9.0	1.2	△ 2.9	<b>△ 5.4</b>
千早赤阪村	7 459	6 968	6 538	6 015	<b>5 378</b>	△ 2.1	△ 6.6	△ 6.2	△ 8.0	<b>△ 10.6</b>

資料:総務省統計局「国勢調査」

## 2. 平成27年国勢調査 (1) 年齢(各歳)、男女別人口

年齢(各歳)	総数	男	女	年齢(各歳)	総数	男	女
<b>総数</b>	<b>502 784</b>	<b>246 053</b>	<b>256 731</b>	<b>55～59</b>	<b>25 659</b>	<b>12 754</b>	<b>12 905</b>
<b>0～4</b>	<b>17 557</b>	<b>8 915</b>	<b>8 642</b>	55	5 430	2 699	2 731
0	3 324	1 667	1 657	56	5 349	2 648	2 701
1	3 374	1 737	1 637	57	5 106	2 552	2 554
2	3 619	1 858	1 761	58	4 792	2 387	2 405
3	3 602	1 856	1 746	59	4 982	2 468	2 514
4	3 638	1 797	1 841	<b>60～64</b>	<b>29 886</b>	<b>14 492</b>	<b>15 394</b>
<b>5～9</b>	<b>19 480</b>	<b>9 946</b>	<b>9 534</b>	60	5 285	2 576	2 709
5	3 726	1 887	1 839	61	5 384	2 617	2 767
6	3 864	2 035	1 829	62	5 761	2 809	2 952
7	3 936	2 042	1 894	63	6 376	3 071	3 305
8	4 002	1 988	2 014	64	7 080	3 419	3 661
9	3 952	1 994	1 958	<b>65～69</b>	<b>39 937</b>	<b>19 124</b>	<b>20 813</b>
<b>10～14</b>	<b>22 041</b>	<b>11 306</b>	<b>10 735</b>	65	7 656	3 767	3 889
10	4 034	2 083	1 951	66	8 886	4 250	4 636
11	4 250	2 187	2 063	67	9 074	4 336	4 738
12	4 340	2 179	2 161	68	8 981	4 238	4 743
13	4 615	2 384	2 231	69	5 340	2 533	2 807
14	4 802	2 473	2 329	<b>70～74</b>	<b>35 495</b>	<b>16 476</b>	<b>19 019</b>
<b>15～19</b>	<b>25 644</b>	<b>13 176</b>	<b>12 468</b>	70	6 007	2 818	3 189
15	4 768	2 416	2 352	71	7 320	3 376	3 944
16	4 876	2 418	2 458	72	7 079	3 303	3 776
17	5 038	2 585	2 453	73	7 625	3 569	4 056
18	5 305	2 742	2 563	74	7 464	3 410	4 054
19	5 657	3 015	2 642	<b>75～79</b>	<b>27 554</b>	<b>12 493</b>	<b>15 061</b>
<b>20～24</b>	<b>26 443</b>	<b>13 661</b>	<b>12 782</b>	75	6 358	2 945	3 413
20	5 656	2 994	2 662	76	5 200	2 349	2 851
21	5 749	3 057	2 692	77	5 488	2 522	2 966
22	5 299	2 782	2 517	78	5 306	2 406	2 900
23	4 851	2 440	2 411	79	5 202	2 271	2 931
24	4 888	2 388	2 500	<b>80～84</b>	<b>17 886</b>	<b>7 336</b>	<b>10 550</b>
<b>25～29</b>	<b>23 952</b>	<b>12 098</b>	<b>11 854</b>	80	4 573	1 986	2 587
25	4 836	2 388	2 448	81	3 899	1 636	2 263
26	4 646	2 315	2 331	82	3 598	1 448	2 150
27	4 783	2 413	2 370	83	3 127	1 213	1 914
28	4 831	2 500	2 331	84	2 689	1 053	1 636
29	4 856	2 482	2 374	<b>85～89</b>	<b>9 109</b>	<b>3 076</b>	<b>6 033</b>
<b>30～34</b>	<b>25 455</b>	<b>12 777</b>	<b>12 678</b>	85	2 334	854	1 480
30	4 991	2 459	2 532	86	2 123	728	1 395
31	5 063	2 566	2 497	87	1 800	601	1 199
32	5 170	2 601	2 569	88	1 513	472	1 041
33	5 064	2 558	2 506	89	1 339	421	918
34	5 167	2 593	2 574	<b>90～94</b>	<b>3 573</b>	<b>818</b>	<b>2 755</b>
<b>35～39</b>	<b>29 827</b>	<b>14 952</b>	<b>14 875</b>	90	1 076	296	780
35	5 567	2 872	2 695	91	867	231	636
36	5 486	2 695	2 791	92	696	127	569
37	5 837	2 843	2 994	93	518	92	426
38	6 192	3 113	3 079	94	416	72	344
39	6 745	3 429	3 316	<b>95～99</b>	<b>960</b>	<b>160</b>	<b>800</b>
<b>40～44</b>	<b>40 223</b>	<b>20 067</b>	<b>20 156</b>	95	341	79	262
40	7 160	3 546	3 614	96	205	31	174
41	7 982	3 957	4 025	97	155	19	136
42	8 274	4 093	4 181	98	157	19	138
43	8 428	4 209	4 219	99	102	12	90
44	8 379	4 262	4 117	<b>100歳以上</b>	<b>171</b>	<b>16</b>	<b>155</b>
<b>45～49</b>	<b>36 890</b>	<b>18 395</b>	<b>18 495</b>	不詳	13 656	8 390	5 266
45	8 074	3 971	4 103	(再掲)			
46	7 958	4 072	3 886	15歳未満	59 078	30 167	28 911
47	7 599	3 755	3 844	15～64歳	295 365	147 997	147 368
48	7 431	3 697	3 734	65歳以上	134 685	59 499	75 186
49	5 828	2 900	2 928	65～74歳	75 432	35 600	39 832
<b>50～54</b>	<b>31 386</b>	<b>15 625</b>	<b>15 761</b>	75歳以上	59 253	23 899	35 354
50	7 270	3 690	3 580	年齢別割合(%)			
51	6 561	3 211	3 350	15歳未満	12.1	12.7	11.5
52	6 100	3 019	3 081	15～64歳	60.4	62.3	58.6
53	5 867	2 969	2 898	65歳以上	27.5	25.0	29.9
54	5 588	2 736	2 852	65～74歳	15.0	14.5	15.5
				75歳以上	12.1	10.1	14.1
				平均年齢	46.4	45.0	47.7
				年齢中位数	46.7	45.5	48.0

資料:総務省統計局「国勢調査」

(注) 年齢中位数:人口を年齢順に並べたとき中位(中間)の人の年齢



(2) 国籍(12区分)、年齢(5歳階級)、男女別外国人人数

男女、年齢 (5歳階級)	総数	韓国、 朝鮮	中国	フィリピン	タイ	インドネシア	ベトナム	インド	イギリス	アメリカ	ブラジル	ペルー	その他
<b>総数</b>	<b>13 564</b>	<b>8 566</b>	<b>3 192</b>	<b>205</b>	<b>56</b>	<b>48</b>	<b>333</b>	<b>10</b>	<b>12</b>	<b>41</b>	<b>70</b>	<b>15</b>	<b>1 016</b>
男	6 422	4 002	1 422	43	9	39	217	9	10	27	41	8	595
女	7 142	4 564	1 770	162	47	9	116	1	2	14	29	7	421
0～4	366	106	178	5	-	1	30	-	-	2	4	-	40
5～9	284	119	132	6	-	1	7	-	-	1	4	-	14
10～14	340	195	105	6	1	-	1	-	-	1	6	1	24
15～19	555	282	207	8	2	1	9	-	-	1	5	1	39
20～24	936	335	315	17	9	14	71	1	-	1	3	2	168
25～29	1 101	402	390	15	3	9	105	3	3	7	4	2	158
30～34	1 045	431	383	19	5	7	62	2	1	6	9	1	119
35～39	937	484	300	26	9	8	19	1	2	3	7	-	78
40～44	975	573	276	22	2	4	5	2	4	2	9	2	74
45～49	966	633	212	38	14	1	2	-	-	4	8	3	51
50～54	938	682	172	26	3	-	3	-	1	2	5	1	43
55～59	872	711	109	8	3	-	-	-	-	1	4	2	34
60～64	923	771	125	2	1	-	-	-	-	3	-	-	21
65～69	1 033	900	97	1	2	1	2	-	-	2	2	-	26
70～74	863	786	46	-	-	1	2	-	-	3	-	-	25
75～79	604	543	36	-	-	-	1	-	-	1	-	-	23
80～84	366	334	19	-	-	-	-	-	-	-	-	-	13
85歳以上 (再掲)	240	217	15	-	-	-	-	-	-	-	-	-	8
65歳以上	3 106	2 780	213	1	2	2	5	-	-	6	2	-	95

資料:総務省統計局「国勢調査」 注) 年齢「不詳」を含む。 注) 総数には、無国籍及び国名「不詳」を含む。

(3) 配偶関係(4区分)、年齢(5歳階級)、男女別15歳以上人口

年齢 (5歳階級)	総数 1)	男					女				
		総数 1)	未婚	有配偶	死別	離別	総数 1)	未婚	有配偶	死別	離別
<b>総数</b>	<b>430 050</b>	<b>207 496</b>	<b>64 719</b>	<b>114 018</b>	<b>6 140</b>	<b>9 313</b>	<b>222 554</b>	<b>54 374</b>	<b>115 912</b>	<b>28 306</b>	<b>15 834</b>
15～19	25 644	13 176	12 920	62	-	3	12 468	12 306	106	1	4
20～24	26 443	13 661	11 658	754	-	19	12 782	10 951	1 182	3	69
25～29	23 952	12 098	7 984	2 922	2	117	11 854	7 067	3 972	11	235
30～34	25 455	12 777	5 718	5 932	8	214	12 678	4 549	7 184	7	499
35～39	29 827	14 952	5 163	8 386	18	413	14 875	3 872	9 757	32	849
40～44	40 223	20 067	5 978	12 086	46	847	20 156	4 308	13 674	105	1 676
45～49	36 890	18 395	4 693	11 543	52	1 026	18 495	3 365	12 343	223	2 123
50～54	31 386	15 625	3 128	10 305	98	1 233	15 761	2 205	10 750	403	2 039
55～59	25 659	12 754	2 045	8 807	158	1 060	12 905	1 197	9 158	629	1 508
60～64	29 886	14 492	2 033	9 893	325	1 189	15 394	1 118	10 805	1 324	1 624
65～69	39 937	19 124	1 916	13 609	782	1 408	20 813	1 163	13 870	3 007	2 008
70～74	35 495	16 476	905	12 295	1 048	950	19 019	805	11 297	4 665	1 397
75～79	27 554	12 493	357	9 526	1 253	558	15 061	557	7 290	5 555	909
80～84	17 886	7 336	149	5 340	1 180	209	10 550	479	3 353	5 536	519
85歳以上	13 813	4 070	72	2 558	1 170	67	9 743	432	1 171	6 805	375

資料:総務省統計局「国勢調査」 1) 配偶関係「不詳」を含む。

(4) 世帯人員(2区分)、配偶関係(4区分)、年齢(5歳階級)、  
男女別一般世帯人員(総数及び世帯主)

世帯人員(2区分) 年齢(5歳階級)	総数 1)	男					女				
		総数 1)	未婚	有配偶	死別	離別	総数 1)	未婚	有配偶	死別	離別
<b>2人以上の一般世帯</b>	<b>410 341</b>	<b>197 187</b>	<b>76 858</b>	<b>111 927</b>	<b>2 366</b>	<b>3 265</b>	<b>213 154</b>	<b>72 421</b>	<b>114 614</b>	<b>12 344</b>	<b>10 080</b>
15歳未満	58 835	30 026	30 026	-	-	-	28 809	28 809	-	-	-
15～19	23 970	12 077	12 023	51	-	3	11 893	11 783	103	1	4
20～24	20 467	9 834	9 085	730	-	11	10 633	9 378	1 170	2	62
25～29	19 223	9 163	6 174	2 896	2	80	10 060	5 867	3 942	4	224
30～34	21 791	10 393	4 353	5 900	5	121	11 398	3 712	7 153	5	471
35～39	26 071	12 361	3 760	8 335	12	226	13 710	3 104	9 731	26	785
40～44	35 263	16 654	4 185	11 955	36	439	18 609	3 310	13 639	85	1 490
45～49	31 939	15 048	3 076	11 380	39	501	16 891	2 546	12 280	176	1 800
50～54	26 695	12 611	1 853	10 098	68	549	14 084	1 477	10 679	299	1 561
55～59	21 170	10 066	925	8 608	91	410	11 104	721	9 052	408	882
60～64	23 646	10 853	647	9 664	153	330	12 793	554	10 690	701	779
65～69	31 082	14 526	460	13 402	319	276	16 556	437	13 694	1 450	874
70～74	26 841	12 845	151	12 099	372	174	13 996	275	11 147	1 960	478
75～79	19 965	9 964	86	9 332	417	91	10 001	200	7 122	2 213	339
80～84	11 510	5 656	33	5 148	406	40	5 854	149	3 186	2 221	182
85歳以上	7 106	2 836	21	2 329	446	14	4 270	99	1 026	2 793	149
(再掲)											
65歳以上	96 504	45 827	751	42 310	1 960	595	50 677	1 160	36 175	10 637	2 022
65～74歳	57 923	27 371	611	25 501	691	450	30 552	712	24 841	3 410	1 352
75歳以上	38 581	18 456	140	16 809	1 269	145	20 125	448	11 334	7 227	670
<b>うち世帯主</b>	<b>138 724</b>	<b>116 299</b>	<b>3 700</b>	<b>107 145</b>	<b>1 789</b>	<b>1 766</b>	<b>22 425</b>	<b>3 321</b>	<b>4 653</b>	<b>6 698</b>	<b>7 062</b>
15歳未満	4	4	4	-	-	-	-	-	-	-	-
15～19	46	36	16	19	-	1	10	6	3	-	1
20～24	971	696	109	581	-	1	275	157	78	1	29
25～29	3 538	2 940	265	2 658	-	10	598	239	199	2	145
30～34	6 879	5 912	299	5 576	2	25	967	247	340	2	334
35～39	9 807	8 386	326	7 947	7	82	1 421	341	446	23	559
40～44	14 792	12 250	529	11 476	28	181	2 542	534	690	75	1 177
45～49	14 745	11 851	589	10 921	29	269	2 894	516	737	153	1 426
50～54	13 138	10 651	536	9 725	52	302	2 487	401	580	256	1 208
55～59	10 583	8 985	336	8 290	82	255	1 598	208	363	347	665
60～64	11 631	10 035	286	9 346	133	230	1 596	202	310	549	516
65～69	15 816	13 745	241	12 996	278	199	2 071	155	304	1 047	550
70～74	14 116	12 246	89	11 698	304	127	1 870	120	250	1 248	224
75～79	11 002	9 342	43	8 912	321	53	1 660	81	193	1 216	144
80～84	6 356	5 178	20	4 839	284	25	1 178	73	107	932	45
85歳以上	3 482	2 462	12	2 161	269	6	1 020	41	53	847	39
(再掲)											
65歳以上	50 772	42 973	405	40 606	1 456	410	7 799	470	907	5 290	1 002
65～74歳	29 932	25 991	330	24 694	582	326	3 941	275	554	2 295	774
75歳以上	20 840	16 982	75	15 912	874	84	3 858	195	353	2 995	228
<b>1人の一般世帯</b>	<b>84 503</b>	<b>46 138</b>	<b>16 975</b>	<b>1 612</b>	<b>3 321</b>	<b>5 831</b>	<b>38 365</b>	<b>9 988</b>	<b>897</b>	<b>13 356</b>	<b>5 469</b>
15歳未満	1	-	-	-	-	-	1	1	-	-	-
15～19	1 344	908	707	11	-	-	436	384	3	-	-
20～24	5 818	3 706	2 453	24	-	8	2 112	1 537	12	1	6
25～29	4 702	2 921	1 796	26	-	37	1 781	1 189	30	6	11
30～34	3 624	2 360	1 343	32	3	93	1 264	823	31	2	27
35～39	3 691	2 552	1 367	51	6	187	1 139	744	26	6	63
40～44	4 873	3 360	1 740	131	10	408	1 513	968	34	20	184
45～49	4 838	3 277	1 562	162	13	519	1 561	791	62	47	317
50～54	4 579	2 952	1 232	200	30	681	1 627	697	68	103	466
55～59	4 356	2 623	1 079	190	67	641	1 733	440	100	219	608
60～64	6 055	3 526	1 322	215	169	840	2 529	534	104	617	828
65～69	8 477	4 396	1 372	187	447	1 101	4 081	662	146	1 534	1 103
70～74	8 099	3 378	676	156	647	726	4 721	479	96	2 599	890
75～79	6 673	2 165	215	95	757	409	4 508	310	88	3 077	522
80～84	5 092	1 288	85	69	659	143	3 804	254	58	2 817	293
85歳以上	3 704	730	26	63	513	38	2 974	175	39	2 308	151
(再掲)											
65歳以上	32 045	11 957	2 374	570	3 023	2 417	20 088	1 880	427	12 335	2 959
65～74歳	16 576	7 774	2 048	343	1 094	1 827	8 802	1 141	242	4 133	1 993
75歳以上	15 469	4 183	326	227	1 929	590	11 286	739	185	8 202	966

資料:総務省統計局「国勢調査」 1) 年齢・配偶関係「不詳」を含む。

(5) 世帯人員別一般世帯数及び一般世帯人員

地域	一般世帯数							
	総数	世帯人員が1人	世帯人員が2人	世帯人員が3人	世帯人員が4人	世帯人員が5人	世帯人員が6人	世帯人員が7人
全市	223 227	84 503	61 601	36 812	28 526	9 014	2 096	516
人口集中地区	222 871	84 430	61 473	36 749	28 469	8 987	2 092	514
地域	一般世帯数			一般世帯人員	1世帯当たり人員	(再掲) 間借り・下宿などの単身者	(再掲) 会社などの 独身寮の単身者	
	世帯人員が8人	世帯人員が9人	世帯人員が10人以上					
全市	120	30	9	494 844	2.22	1 780	1 132	
人口集中地区	118	30	9	493 909	2.22	1 779	1 132	

資料:総務省統計局「国勢調査」

(6) 施設等の世帯の種類(6区分)、世帯人員(4区分)  
別施設等の世帯数及び世帯人員

施設等の世帯の種類 (6区分)	世帯数				世帯人員					
	総数	世帯人員が1~4人	世帯人員が5~29人	世帯人員が30~49人	世帯人員が50人以上	総数	世帯人員が1~4人	世帯人員が5~29人	世帯人員が30~49人	世帯人員が50人以上
<b>総数</b>	<b>258</b>	<b>51</b>	<b>106</b>	<b>53</b>	<b>48</b>	<b>7 940</b>	<b>124</b>	<b>1 617</b>	<b>2 101</b>	<b>4 098</b>
寮・寄宿舎の学生・生徒	12	1	4	5	2	411	1	69	205	136
病院・療養所の入院者	24	3	6	5	10	1 392	7	78	196	1 111
社会施設の入居者	207	32	96	43	36	6 122	101	1 470	1 700	2 851
自衛隊営舎内居住者	-	-	-	-	-	-	-	-	-	-
矯正施設の入居者	-	-	-	-	-	-	-	-	-	-
その他の	15	15	-	-	-	15	15	-	-	-

資料:総務省統計局「国勢調査」

(7) 世帯人員(7区分)別一般世帯数及び一般世帯人員  
(6歳未満・18歳未満世帯員のいる一般世帯一特掲)

区分	総数	世帯人員が1人	世帯人員が2人	世帯人員が3人	世帯人員が4人	世帯人員が5人	世帯人員が6人	世帯人員が7人以上
<b>一般世帯数</b>	<b>223 227</b>	<b>84 503</b>	<b>61 601</b>	<b>36 812</b>	<b>28 526</b>	<b>9 014</b>	<b>2 096</b>	<b>675</b>
<b>一般世帯人員</b>	<b>494 844</b>	<b>84 503</b>	<b>123 202</b>	<b>110 436</b>	<b>114 104</b>	<b>45 070</b>	<b>12 576</b>	<b>4 953</b>
(再掲)								
6歳未満親族のいる一般世帯								
世帯数	<b>16 313</b>	-	491	5 881	6 428	2 550	679	284
世帯人員	<b>63 269</b>	-	982	17 643	25 712	12 750	4 074	2 108
6歳未満親族人員	<b>21 219</b>	-	491	5 994	9 408	3 815	1 043	468
18歳未満親族のいる一般世帯								
世帯数	<b>43 464</b>	37	2 496	13 154	18 423	7 034	1 709	611
世帯人員	<b>168 083</b>	37	4 992	39 462	73 692	35 170	10 254	4 476
18歳未満世帯人員	<b>73 399</b>	37	2 499	14 846	33 080	16 584	4 468	1 885

資料:総務省統計局「国勢調査」

(8) 世帯の家族類型(22区分)別一般世帯数及び一般世帯人員  
母子世帯及び父子世帯－特掲)

世帯の家族類型(22区分)	一般世帯数	一般世帯人員	(再掲)
			6歳未満 世帯数
<b>総数</b>	<b>223 227</b>	<b>494 844</b>	<b>16 313</b>
親族世帯	135 267	401 558	16 273
核家族世帯	123 967	356 506	14 949
夫婦のみ	41 918	83 836	-
夫婦と子供から成る世帯	59 169	217 750	13 815
男親と子供から成る世帯	3 320	7 697	84
女親と子供から成る世帯	19 560	47 223	1 050
核家族以外の世帯	11 300	45 052	1 324
夫婦と両親から成る世帯 <sup>1)</sup>	242	968	-
夫婦と夫の親から成る世帯	167	668	-
夫婦と妻の親から成る世帯	75	300	-
夫婦とひとり親から成る世帯 <sup>1)</sup>	1 292	3 876	-
夫婦と夫の親から成る世帯	860	2 580	-
夫婦と妻の親から成る世帯	432	1 296	-
夫婦、子供と両親から成る世帯 <sup>1)</sup>	1 000	5 905	251
夫婦、子供と夫の親から成る世帯	815	4 843	195
夫婦、子供と妻の親から成る世帯	185	1 062	56
夫婦、子供とひとり親から成る世帯 <sup>1)</sup>	2 972	14 211	412
夫婦、子供と夫の親から成る世帯	2 136	10 291	291
夫婦、子供と妻の親から成る世帯	833	3 907	121
夫婦と他の親族(親、子供を含まない)から成る世帯	453	1 465	21
夫婦、子供と他の親族(親を含まない)から成る世帯	1 194	5 592	286
夫婦、親と他の親族(子供を含まない) <sup>1)</sup> から成る世帯	153	709	6
夫婦、夫の親と他の親族から成る世帯	96	439	-
夫婦、妻の親と他の親族から成る世帯	39	166	1
夫婦、子供、親と他の親族から成る世帯 <sup>1)</sup>	339	2 193	145
夫婦、子供、夫の親と他の親族から成る世帯	253	1 649	110
夫婦、子供、妻の親と他の親族から成る世帯	76	487	34
兄弟姉妹のみから成る世帯	1 553	3 256	1
他に分類されない親族世帯	2 102	6 877	202
非親族世帯	1 639	4 016	40
単独世帯	84 503	84 503	-
(再掲)			
母子世帯	3 812	9 944	636
父子世帯	330	855	28

資料:総務省統計局「国勢調査」 1) 夫の親か妻の親か特定できない場合も含む。

(9) 世帯人員(7区分)別65歳以上世帯員のいる一般世帯の世帯数、世帯人員

区分	総数	世帯人員が1人	世帯人員が2人	世帯人員が3人	世帯人員が4人
世帯数	<b>91 793</b>	32 045	36 803	14 319	5 042
世帯人員	<b>188 743</b>	32 045	73 606	42 957	20 168
65歳以上世帯人員	<b>128 549</b>	32 045	60 005	23 590	7 718

資料:総務省統計局「国勢調査」

(6歳未満・18歳未満世帯員のいる一般世帯並びに

世帯員のいる一般世帯		(再掲) 18歳未満世帯員のいる一般世帯			
世帯人員	6歳未満世帯人員	世帯数	世帯人員	18歳未満世帯人員	
<b>63 269</b>	<b>21 219</b>	<b>43 464</b>	<b>168 083</b>	<b>73 399</b>	
63 082	21 170	43 273	167 396	73 119	
56 263	19 513	39 008	146 243	66 337	
-	-	12	24	12	
52 991	18 147	32 862	128 872	56 853	
226	99	561	1 559	822	
3 046	1 267	5 573	15 788	8 650	
6 819	1 657	4 265	21 153	6 782	
-	-	1	4	1	
-	-	1	4	1	
-	-	-	-	-	
-	-	-	-	-	
-	-	-	-	-	
1 482	328	723	4 352	1 303	
1 164	263	588	3 570	1 080	
318	65	135	782	223	
2 037	527	1 500	7 563	2 549	
1 453	376	1 076	5 467	1 852	
584	151	424	2 096	697	
89	26	90	333	120	
1 424	334	801	3 844	1 112	
42	9	17	99	22	
-	-	5	28	7	
4	1	5	21	5	
966	196	277	1 837	492	
735	148	205	1 372	368	
225	47	65	424	113	
3	1	17	42	23	
776	236	839	3 079	1 160	
187	49	154	650	243	
-	-	37	37	37	
1 755	744	3 415	9 123	5 243	
83	33	279	750	426	

及び65歳以上世帯人員

世帯人員 が 5 人	世帯人員 が 6 人	世帯人員 が7人以上
2 110	1 057	417
10 550	6 342	3 075
2 854	1 606	731

(10) 世帯の家族類型(16区分)、65歳未満世帯員の有無、65歳以上世帯世帯人員(75歳以上世帯員のいる一般世帯-特掲)

65歳未満世帯員の有無  65歳以上世帯人員 (3区分)	総数  1)	親 族							
		総数	核 家 族 世 帯					核	
			総数	夫の世帯	婦の世帯	夫婦と子供から成る世帯	男親と子供から成る世帯	女親と子供から成る世帯	総数
<b>65歳以上世帯員がいる一般世帯数</b>	<b>91 793</b>	<b>59 218</b>	<b>50 186</b>	<b>26 679</b>	<b>13 033</b>	<b>1 819</b>	<b>8 655</b>	<b>9 032</b>	<b>203</b>
65歳以上の者のみの世帯	55 665	23 434	22 661	22 183	16	45	417	773	6
65歳以上世帯人員1人	32 045	-	-	-	-	-	-	-	-
2人	23 202	23 023	22 625	22 183	-	44	398	398	-
3人以上	418	411	36	-	16	1	19	375	6
65歳未満の者がいる世帯	36 128	35 784	27 525	4 496	13 017	1 774	8 238	8 259	197
65歳以上世帯人員1人	23 704	23 427	17 932	4 496	3 487	1 768	8 181	5 495	22
2人	12 173	12 111	9 587	-	9 525	6	56	2 524	160
3人以上	251	246	6	-	5	-	1	240	15
<b>65歳以上世帯員がいる一般世帯人員</b>	<b>188 743</b>	<b>155 302</b>	<b>117 994</b>	<b>53 358</b>	<b>41 974</b>	<b>3 969</b>	<b>18 693</b>	<b>37 308</b>	<b>812</b>
65歳以上の者のみの世帯	79 739	47 291	45 360	44 366	48	91	855	1 931	24
65歳以上世帯人員1人	32 045	-	-	-	-	-	-	-	-
2人	46 404	46 046	45 250	44 366	-	88	796	796	-
3人以上	1 290	1 245	110	-	48	3	59	1 135	24
65歳未満の者がいる世帯	109 004	108 011	72 634	8 992	41 926	3 878	17 838	35 377	788
65歳以上世帯人員1人	65 128	64 411	42 089	8 992	11 576	3 859	17 662	22 322	88
2人	42 731	42 478	30 521	-	30 330	19	172	11 957	640
3人以上	1 145	1 122	24	-	20	-	4	1 098	60
<b>65歳以上世帯人員</b>	<b>128 549</b>	<b>95 685</b>	<b>82 484</b>	<b>48 862</b>	<b>22 600</b>	<b>1 871</b>	<b>9 151</b>	<b>13 201</b>	<b>411</b>
65歳以上の者のみの世帯	79 739	47 291	45 360	44 366	48	91	855	1 931	24
65歳未満の者がいる世帯 (再掲)	48 810	48 394	37 124	4 496	22 552	1 780	8 296	11 270	387
75歳以上世帯員のいる一般世帯 世帯数	43 638	27 923	21 922	11 816	4 357	937	4 812	6 001	142
世帯人員	90 354	74 197	49 724	23 632	13 784	2 009	10 299	24 473	568
75歳以上世帯人員	54 050	38 263	31 183	18 753	6 654	941	4 835	7 080	255

資料:総務省統計局「国勢調査」 1) 世帯の家族類型「不詳」を含む。 2) 夫の親か妻の親か特定できない場合を含む。

(11) 夫の年齢(7区分)、妻の年齢

夫の年齢	妻の			
	総数	妻が60歳未満	60～64歳	65～69歳
<b>総数</b>	<b>41 918</b>	<b>13 821</b>	<b>5 230</b>	<b>8 156</b>
夫が60歳未満	11 932	11 523	271	90
60～64歳	3 991	1 509	1 936	437
65～69歳	7 302	625	2 515	3 587
70～74歳	7 536	119	419	3 463
75～79歳	6 054	32	70	519
80～84歳	3 544	12	13	57
85歳以上	1 559	1	6	3

資料:総務省統計局「国勢調査」

人員 (3区分)別一般世帯数、一般世帯人員及び65歳以上

世帯									非世帯員世帯	単世帯
家族以外の世帯										
夫婦とひとり親から成る世帯	夫婦、子供と両親から成る世帯 2)	夫婦、子供とひとり親から成る世帯 2)	夫婦と他の親族(親、子供を含まない)から成る世帯	夫婦、子供と他の親族(親を含まない)から成る世帯	夫婦、親と他の親族(子供を含まない)から成る世帯 2)	夫婦、子供、親と他の親族から成る世帯 2)	兄弟姉妹のみから成る世帯	他に分類されない世帯		
<b>1 223</b>	<b>915</b>	<b>2 789</b>	<b>349</b>	<b>844</b>	<b>113</b>	<b>269</b>	<b>626</b>	<b>1 701</b>	<b>530</b>	<b>32 045</b>
252	-	-	83	-	2	-	400	30	186	32 045
-	-	-	-	-	-	-	-	-	-	32 045
-	-	-	-	-	-	-	370	28	179	-
252	-	-	83	-	2	-	30	2	7	-
971	915	2 789	266	844	111	269	226	1 671	344	-
771	84	2 491	44	150	61	140	209	1 523	277	-
200	823	179	215	646	38	106	16	141	62	-
-	8	119	7	48	12	23	1	7	5	-
<b>3 669</b>	<b>5 415</b>	<b>13 330</b>	<b>1 125</b>	<b>3 860</b>	<b>519</b>	<b>1 739</b>	<b>1 321</b>	<b>5 518</b>	<b>1 396</b>	<b>32 045</b>
756	-	-	251	-	8	-	830	62	403	32 045
-	-	-	-	-	-	-	-	-	-	32 045
-	-	-	-	-	-	-	740	56	358	-
756	-	-	251	-	8	-	90	6	45	-
2 913	5 415	13 330	874	3 860	511	1 739	491	5 456	993	-
2 313	489	12 062	140	693	274	863	437	4 963	717	-
600	4 884	767	706	2 942	182	723	50	463	253	-
-	42	501	28	225	55	153	4	30	23	-
<b>1 927</b>	<b>1 754</b>	<b>3 206</b>	<b>746</b>	<b>1 591</b>	<b>182</b>	<b>422</b>	<b>1 074</b>	<b>1 888</b>	<b>819</b>	<b>32 045</b>
756	-	-	251	-	8	-	830	62	403	32 045
1 171	1 754	3 206	495	1 591	174	422	244	1 826	416	-
1 083	543	2 024	204	387	83	184	274	1 077	246	15 469
3 249	3 189	9 479	664	1 762	372	1 169	578	3 443	688	15 469
1 127	913	2 035	337	599	99	217	396	1 102	318	15 469

(7区分)別夫婦のみの世帯数

年		齢	
70～74歳	75～79歳	80～84歳	85歳以上
<b>7 115</b>	<b>4 794</b>	<b>2 168</b>	<b>634</b>
28	17	1	2
79	25	4	1
460	94	16	5
3 041	407	75	12
2 990	2 150	258	35
479	1 859	1030	94
38	242	784	485

(12) 住居の種類・住宅の所有の関係(7区分)別一般世帯数、  
一般世帯人員及び1世帯当たり人員

住居の種類・住宅の 所有の関係(7区分)	一般世帯数	一般世帯人員	1世帯当たり人員
<b>一 般 世 帯</b>	<b>223 227</b>	<b>494 844</b>	<b>2.22</b>
住宅に住む一般世帯	220 945	491 252	2.22
主 世 帯	218 681	487 150	2.23
持 ち 家	129 625	339 462	2.62
公 営 の 借 家	7 713	14 958	1.94
都 市 再 生 機 構 ・ 公 社 の 借 家	1 856	3 469	1.87
民 営 の 借 家	77 197	124 818	1.62
給 与 住 宅	2 290	4 443	1.94
間 借 り	2 264	4 102	1.81
住宅以外に住む一般世帯	2 282	3 592	1.57

資料:総務省統計局「国勢調査」(注)住居の種類「不詳」を含む。

(13) 住宅の建て方(8区分)、住居の種類・住宅の所有の関係(6区分)別  
一般世帯数及び一般世帯人員

住宅の所有の関係 (6区分)	総 数 1)	1戸建	長屋建	共 同 住 宅 2)						その他
				総 数	1・2 階建	3~5 階建	6~10 階建	11~14 階建	15階建 以 上	
<b>一 般 世 帯 数</b>	<b>223 227</b>	-	-	-	-	-	-	-	-	-
住宅に住む一般世帯	220 945	107 998	11 359	101 149	13 931	37 033	30 020	15 220	4 945	439
主 世 帯	218 681	106 699	11 138	100 446	13 775	36 788	29 855	15 110	4 918	398
持 ち 家	129 625	101 103	4 476	23 874	347	1 752	7 803	9 924	4 048	172
公 営 の 借 家	7 713	40	68	7 605	35	2 600	2 852	1 698	420	-
都 市 再 生 機 構 ・ 公 社 の 借 家	1 856	-	-	1 856	3	756	274	823	-	-
民 営 の 借 家	77 197	5 249	6 529	65 240	13 130	30 930	18 306	2 467	407	179
給 与 住 宅	2 290	307	65	1 871	260	750	620	198	43	47
間 借 り	2 264	1 299	221	703	156	245	165	110	27	41
<b>一 般 世 帯 人 員</b>	<b>494 844</b>	-	-	-	-	-	-	-	-	-
住宅に住む一般世帯	491 252	287 691	21 213	181 415	21 690	57 011	56 877	33 991	11 846	933
主 世 帯	487 150	285 051	20 836	180 398	21 430	56 698	56 630	33 834	11 806	865
持 ち 家	339 462	273 012	9 034	56 973	699	3 744	18 462	23 949	10 119	443
公 営 の 借 家	14 958	72	101	14 785	39	4 959	5 653	3 262	872	-
都 市 再 生 機 構 ・ 公 社 の 借 家	3 469	-	-	3 469	5	1 276	617	1 571	-	-
民 営 の 借 家	124 818	11 100	11 575	101 821	20 250	45 443	30 790	4 599	739	322
給 与 住 宅	4 443	867	126	3 350	437	1 276	1 108	453	76	100
間 借 り	4 102	2 640	377	1 017	260	313	247	157	40	68

資料:総務省統計局「国勢調査」1)住宅の建て方「不詳」を含む。2)建物全体の階数「不詳」を含む。

(14) 住宅の建て方(8区分)別住宅に住む主世帯数、主世帯人員及び  
1世帯当たり人員

住宅の建て方(8区分)	住宅に住む 主 世 帯 数	住宅に住む 主 世 帯 人 員	1世帯当たり人員
<b>総 数</b>	<b>218 681</b>	<b>487 150</b>	<b>2.23</b>
一 戸 建	106 699	285 051	2.67
長 屋 建	11 138	20 836	1.87
共 同 住 宅	100 446	180 398	1.80
1 ・ 2 階 建	13 775	21 430	1.56
3 ~ 5 階 建	36 788	56 698	1.54
6 ~ 1 0 階 建	29 855	56 630	1.90
1 1 ~ 1 4 階 建	15 110	33 834	2.24
1 5 階 建 以 上	4 918	11 806	2.40
そ の 他	398	865	2.17

資料:総務省統計局「国勢調査」(注)住宅の建て方「不詳」を含む。



(15) 世帯人員(7区分)、65歳以上世帯員の有無、住宅の種類・住宅の所有の関係(5区分)別一般世帯数

住宅の所有の関係 (5区分)	総数	世帯人員 が1人	世帯人員 が2人	世帯人員 が3人	世帯人員 が4人	世帯人員 が5人	世帯人員 が6人	世帯人員 が7人以上
<b>住宅に住む65歳以上 親族のいる一般世帯数</b>	<b>91 366</b>	<b>31 813</b>	<b>36 665</b>	<b>14 293</b>	<b>5 032</b>	<b>2 101</b>	<b>1 049</b>	<b>413</b>
主世帯	90 588	31 324	36 463	14 236	5 015	2 093	1 045	412
持ち家	63 415	15 464	28 223	11 976	4 402	1 967	996	387
公営・公社等の借家 1)	5 421	2 650	2 165	475	99	25	4	3
民営の借家	21 513	13 141	5 973	1 752	490	97	40	20
給与住宅	239	69	102	33	24	4	5	2
間借り	778	489	202	57	17	8	4	1

資料:総務省統計局「国勢調査」 1) 公営・公社等の借家に都市再生機構を含む。

(16) 65歳以上世帯員の有無、住居の種類・住宅の所有の関係(7区分)別一般世帯数、一般世帯人員、65歳以上世帯人員及び1世帯当たり人員

住居の種類・住宅の 所有の関係(7区分)	世帯数	世帯人員	65歳以上 世帯人員	1世帯当たり 人員
<b>65歳以上世帯員がいる一般世帯</b>	<b>91 793</b>	<b>188 743</b>	<b>128 549</b>	<b>2.06</b>
住宅に住む一般世帯	91 366	187 996	128 006	2.06
主世帯	90 588	186 793	127 044	2.06
持ち家	63 415	144 090	93 394	2.27
公営の借家	4 648	7 693	6 134	1.66
都市再生機構・公社の借家	773	1 280	995	1.66
民営の借家	21 513	33 195	26 186	1.54
給与住宅	239	535	335	2.24
間借り	778	1 203	962	1.55
住宅以外に住む一般世帯	426	745	542	1.75

資料:総務省統計局「国勢調査」

(17) 住宅の建て方(8区分)別住宅に住む65歳以上世帯員がいる主世帯数、主世帯人員、65歳以上世帯人員、1世帯当たり人員(世帯が住んでいる階—特掲)

住宅の建て方 (8区分)	主世帯数	主世帯人員	65歳以上 世帯人員	1世帯当たり 人員
<b>総数</b> 1)	<b>90 588</b>	<b>186 793</b>	<b>127 044</b>	<b>2.06</b>
一戸建	54 952	126 862	81 409	2.31
長屋建	7 702	13 791	10 562	1.79
共同住宅 2)	27 738	45 716	34 794	1.65
建物全体の階数				
1・2階建	3 940	5 421	4 599	1.38
3～5階建	9 060	13 252	10 664	1.46
6～10階建	7 954	13 834	10 239	1.74
11～14階建	5 527	10 660	7 562	1.93
15階建以上	1 257	2 549	1 730	2.03
(別掲)世帯が住んでいる				
1・2階建	11 682	17 667	14 101	1.51
3～5階建	9 040	15 132	11 374	1.67
6～10階建	5 450	9 966	7 177	1.83
11～14階建	1 284	2 415	1 755	1.88
15階建以上	282	536	387	1.90
その他	196	424	279	2.16

資料:総務省統計局「国勢調査」 1) 住宅の建て方「不詳」含む。 2) 建物全体の階数「不詳」含む。

## (18) 世帯の家族類型(16区分)、住居の種類・住宅の所有の関係(7区分)

住宅の所有の関係 (6区分)	総数 1)	親 族 の み								
		総数	核 家 族 世 帯						総数	夫 婦 と 両 親 世 帯
			総数	夫 の 世 帯	婦 の 世 帯	夫 婦 と 子 供 世 帯	と ら か ら 成 る 世 帯	男 子 親 と 子 供 世 帯		
<b>住 宅 に 住 む 一 般 世 帯 数</b>	<b>222 762</b>	<b>134 627</b>	<b>123 373</b>	<b>41 728</b>	<b>58 935</b>	<b>3 313</b>	<b>19 397</b>	<b>11 254</b>	<b>242</b>	
主 世 帯	220 497	133 662	122 467	41 468	58 572	3 291	19 136	11 195	241	
持 ち 家	130 480	100 854	91 425	30 167	47 708	2 344	11 206	9 429	226	
公 営 の 借 家	7 770	4 290	4 052	1 615	1 119	128	1 190	238	2	
都 市 再 生 機 構 ・ 公 社 の 借 家	1 876	937	890	359	321	37	173	47	2	
民 営 の 借 家	78 066	26 550	25 119	9 002	8 867	755	6 495	1 431	10	
給 与 住 宅	2 305	1 031	981	325	557	27	72	50	1	
間 借 り	2 265	965	906	260	363	22	261	59	1	
<b>住 宅 に 住 む 一 般 世 帯 人 員</b>	<b>496 016</b>	<b>399 624</b>	<b>354 771</b>	<b>83 456</b>	<b>216 848</b>	<b>7 681</b>	<b>46 786</b>	<b>44 853</b>	<b>968</b>	
主 世 帯	491 912	396 842	352 199	82 936	215 497	7 629	46 137	44 643	964	
持 ち 家	341 858	307 974	268 978	60 334	176 661	5 470	26 513	38 996	904	
公 営 の 借 家	15 113	11 358	10 580	3 230	4 166	282	2 902	778	8	
住 宅 再 生 機 構 ・ 公 社 の 借 家	3 524	2 493	2 346	718	1 137	84	407	147	8	
民 営 の 借 家	126 942	71 885	67 357	18 004	31 483	1 734	16 136	4 528	40	
給 与 住 宅	4 475	3 132	2 938	650	2 050	59	179	194	4	
間 借 り	4 104	2 782	2 572	520	1 351	52	649	210	4	

資料:総務省統計局「国勢調査」 1) 世帯の家族類型「不詳」を含む。

別住宅に住む一般世帯数及び一般世帯人員

の世帯									非親族を 含む世帯	単世帯	独帯
核家族以外の世帯											
夫 ひと り成 る世 帯	夫 子 両 成 る世 帯	夫 子 一 人 成 る世 帯	夫 子 一 人 成 る世 帯 (親 を 含 ま な い)	夫 子 一 人 成 る世 帯 (親 を 含 ま な い)	夫 子 一 人 成 る世 帯 (親 を 含 ま な い)	夫 子 一 人 成 る世 帯 (親 を 含 ま な い)	夫 子 一 人 成 る世 帯 (親 を 含 ま な い)	夫 子 一 人 成 る世 帯 (親 を 含 ま な い)			
<b>1 288</b>	<b>997</b>	<b>2 955</b>	<b>452</b>	<b>1 189</b>	<b>151</b>	<b>339</b>	<b>1 548</b>	<b>2 093</b>	<b>1 628</b>	<b>82 873</b>	
1 287	995	2 947	449	1 175	151	337	1 528	2 085	1 612	81 591	
1 168	964	2 779	357	1 029	137	311	920	1 538	678	27 238	
19	2	23	16	30	1	2	57	86	47	3 319	
3	-	6	5	3	2	-	14	12	19	880	
93	24	129	69	107	10	22	529	438	848	48 930	
4	5	10	2	6	1	2	8	11	20	1 224	
1	2	8	3	14	-	2	20	8	16	1 282	
<b>3 864</b>	<b>5 885</b>	<b>14 118</b>	<b>1 462</b>	<b>5 568</b>	<b>700</b>	<b>2 193</b>	<b>3 246</b>	<b>6 849</b>	<b>3 991</b>	<b>82 873</b>	
3 861	5 873	14 079	1 450	5 504	700	2 180	3 203	6 829	3 955	81 591	
3 504	5 693	13 271	1 151	4 840	641	2 009	1 935	5 048	1 854	27 238	
57	11	113	53	136	4	15	119	262	126	3 319	
9	-	28	17	13	8	-	29	35	41	880	
279	140	621	223	491	43	140	1 104	1 447	1 879	48 930	
12	29	46	6	24	4	16	16	37	55	1 224	
3	12	39	12	64	-	13	43	20	36	1 282	

## (19) 労働力状態(7区分)、年齢(5歳階級)、

男 女 , 年 齢 ( 5 歳 階 級 )	総 数 1)	勞 働 者						休 業 者
		総 数	就 業 者				休 業 者	
			総 数	主 に 仕 事	家 事 の ほ か 仕 事	通 学 の か た わ ら 仕 事		
<b>総 数</b>	<b>430 050</b>	<b>224 878</b>	<b>212 900</b>	<b>170 904</b>	<b>31 810</b>	<b>5 165</b>	<b>5 021</b>	
15 ~ 19 歳	25 644	3 863	3 574	1 221	116	2 206	31	
20 ~ 24	26 443	14 671	13 462	10 192	466	2 694	110	
25 ~ 29	23 952	17 543	16 158	14 893	869	135	261	
30 ~ 34	25 455	18 111	16 995	15 016	1 549	54	376	
35 ~ 39	29 827	21 397	20 205	17 257	2 567	15	366	
40 ~ 44	40 223	29 761	28 226	23 155	4 741	18	312	
45 ~ 49	36 890	27 727	26 394	21 564	4 512	13	305	
50 ~ 54	31 386	23 624	22 572	18 450	3 841	8	273	
55 ~ 59	25 659	18 701	17 868	14 583	2 990	2	293	
60 ~ 64	29 886	17 791	16 835	13 353	3 085	4	393	
65 ~ 69	39 937	16 588	15 882	11 715	3 465	5	697	
70 ~ 74	35 495	8 942	8 679	5 931	2 065	4	679	
75 ~ 79	27 554	3 960	3 881	2 393	970	2	516	
80 ~ 84	17 886	1 539	1 517	826	414	4	273	
85歳以上	13 813	660	652	355	160	1	136	
(再掲)								
65歳以上	134 685	31 689	30 611	21 220	7 074	16	2 301	
65~74歳	75 432	25 530	24 561	17 646	5 530	9	1 376	
75歳以上	59 253	6 159	6 050	3 574	1 544	7	925	
<b>男</b>	<b>207 496</b>	<b>127 947</b>	<b>120 148</b>	<b>112 390</b>	<b>2 059</b>	<b>2 794</b>	<b>2 905</b>	
15 ~ 19 歳	13 176	1 972	1 806	686	30	1 074	16	
20 ~ 24	13 661	7 358	6 668	4 956	95	1 570	47	
25 ~ 29	12 098	9 525	8 674	8 447	66	90	71	
30 ~ 34	12 777	10 432	9 716	9 573	41	31	71	
35 ~ 39	14 952	12 374	11 615	11 455	56	7	97	
40 ~ 44	20 067	16 857	15 910	15 633	97	6	174	
45 ~ 49	18 395	15 363	14 532	14 247	84	4	197	
50 ~ 54	15 625	13 229	12 540	12 274	96	2	168	
55 ~ 59	12 754	10 821	10 263	9 982	90	-	191	
60 ~ 64	14 492	10 572	9 854	9 364	224	1	265	
65 ~ 69	19 124	10 129	9 558	8 550	500	3	505	
70 ~ 74	16 476	5 502	5 284	4 447	363	3	471	
75 ~ 79	12 493	2 499	2 435	1 867	198	2	368	
80 ~ 84	7 336	941	925	656	90	-	179	
85歳以上	4 070	373	368	253	29	1	85	
(再掲)								
65歳以上	59 499	19 444	18 570	15 773	1 180	9	1 608	
65~74歳	35 600	15 631	14 842	12 997	863	6	976	
75歳以上	23 899	3 813	3 728	2 776	317	3	632	
<b>女</b>	<b>222 554</b>	<b>96 931</b>	<b>92 752</b>	<b>58 514</b>	<b>29 751</b>	<b>2 371</b>	<b>2 116</b>	
15 ~ 19 歳	12 468	1 891	1 768	535	86	1 132	15	
20 ~ 24	12 782	7 313	6 794	5 236	371	1 124	63	
25 ~ 29	11 854	8 018	7 484	6 446	803	45	190	
30 ~ 34	12 678	7 679	7 279	5 443	1 508	23	305	
35 ~ 39	14 875	9 023	8 590	5 802	2 511	8	269	
40 ~ 44	20 156	12 904	12 316	7 522	4 644	12	138	
45 ~ 49	18 495	12 364	11 862	7 317	4 428	9	108	
50 ~ 54	15 761	10 395	10 032	6 176	3 745	6	105	
55 ~ 59	12 905	7 880	7 605	4 601	2 900	2	102	
60 ~ 64	15 394	7 219	6 981	3 989	2 861	3	128	
65 ~ 69	20 813	6 459	6 324	3 165	2 965	2	192	
70 ~ 74	19 019	3 440	3 395	1 484	1 702	1	208	
75 ~ 79	15 061	1 461	1 446	526	772	-	148	
80 ~ 84	10 550	598	592	170	324	4	94	
85歳以上	9 743	287	284	102	131	-	51	
(再掲)								
65歳以上	75 186	12 245	12 041	5 447	5 894	7	693	
65~74歳	39 832	9 899	9 719	4 649	4 667	3	400	
75歳以上	35 354	2 346	2 322	798	1 227	4	293	

資料:総務省統計局「国勢調査」

1) 労働力状態「不詳」を含む。 2) 「役員」を含む。

男女別15歳以上人口（雇用者－特掲）

人 口					完 全 失 業 者	非 勞 働 力 口	うち家事	うち通学
総 数	雇 用 者 2)							
	主 に 仕 事	家 事 の ほ か 仕 事	通 学 の か た わ ら 仕 事	休 業 者				
<b>172 117</b>	<b>140 859</b>	<b>24 106</b>	<b>4 970</b>	<b>2 182</b>	<b>11 978</b>	<b>153 822</b>	<b>59 041</b>	<b>25 297</b>
3 433	1 122	106	2 183	22	289	18 639	147	18 183
12 199	9 184	376	2 556	83	1 209	7 521	771	6 356
14 197	13 217	646	119	215	1 385	2 636	1 822	440
14 529	12 994	1 173	48	314	1 116	3 626	3 064	121
17 077	14 699	2 067	13	298	1 192	4 403	3 832	58
23 930	19 743	3 983	16	188	1 535	5 622	4 802	46
22 199	18 172	3 864	11	152	1 333	4 974	4 029	21
18 810	15 402	3 246	7	155	1 052	4 666	3 788	10
14 798	12 195	2 452	2	149	833	4 859	3 836	7
13 117	10 648	2 279	3	187	956	9 433	6 020	13
10 595	8 170	2 208	3	214	706	19 611	8 970	14
4 815	3 591	1 104	3	117	263	22 328	7 587	16
1 663	1 197	417	1	48	79	19 811	5 499	10
533	360	145	4	24	22	13 893	3 224	1
222	165	40	1	16	8	11 800	1 650	1
17 828	13 483	3 914	12	419	1 078	87 443	26 930	42
15 410	11 761	3 312	6	331	969	41 939	16 557	30
2 418	1 722	602	6	88	109	45 504	10 373	12
<b>94 290</b>	<b>89 472</b>	<b>1 213</b>	<b>2 660</b>	<b>945</b>	<b>7 799</b>	<b>52 749</b>	<b>4 400</b>	<b>13 308</b>
1 733	630	26	1 064	13	166	9 485	31	9 280
5 937	4 354	79	1 472	32	690	3 920	50	3 639
7 496	7 318	52	78	48	851	537	62	261
8 184	8 084	33	25	42	716	383	75	55
9 572	9 478	38	5	51	759	407	90	22
13 061	12 925	51	5	80	947	627	148	14
11 713	11 575	48	4	86	831	748	184	12
10 021	9 887	56	1	77	689	687	172	4
8 264	8 127	48	-	89	558	750	174	2
7 495	7 243	137	1	114	718	2 435	407	5
6 334	5 855	329	1	149	571	7 004	808	6
2 960	2 671	194	2	93	218	8 935	848	5
1 059	931	85	1	42	64	8 244	747	3
327	277	31	-	19	16	5 363	405	-
134	117	6	1	10	5	3 224	199	-
10 814	9 851	645	5	313	874	32 770	3 007	14
9 294	8 526	523	3	242	789	15 939	1 656	11
1 520	1 325	122	2	71	85	16 831	1 351	3
<b>77 827</b>	<b>51 387</b>	<b>22 893</b>	<b>2 310</b>	<b>1 237</b>	<b>4 179</b>	<b>101 073</b>	<b>54 641</b>	<b>11 989</b>
1 700	492	80	1 119	9	123	9 154	116	8 903
6 262	4 830	297	1 084	51	519	3 601	721	2 717
6 701	5 899	594	41	167	534	2 099	1 760	179
6 345	4 910	1 140	23	272	400	3 243	2 989	66
7 505	5 221	2 029	8	247	433	3 996	3 742	36
10 869	6 818	3 932	11	108	588	4 995	4 654	32
10 486	6 597	3 816	7	66	502	4 226	3 845	9
8 789	5 515	3 190	6	78	363	3 979	3 616	6
6 534	4 068	2 404	2	60	275	4 109	3 662	5
5 622	3 405	2 142	2	73	238	6 998	5 613	8
4 261	2 315	1 879	2	65	135	12 607	8 162	8
1 855	920	910	1	24	45	13 393	6 739	11
604	266	332	-	6	15	11 567	4 752	7
206	83	114	4	5	6	8 530	2 819	1
88	48	34	-	6	3	8 576	1 451	1
7 014	3 632	3 269	7	106	204	54 673	23 923	28
6 116	3 235	2 789	3	89	180	26 000	14 901	19
898	397	480	4	17	24	28 673	9 022	9

## (20) 産業(大分類)、年齢(5歳階級)、

男女, 年齢 (5歳階級)	総業									
	総数 1)	産業								
		A 農業, 林業	うち農業	B 漁業	C 鉱業, 採石業, 砂利採取業	D 建設業	E 製造業	F 電力熱水 気・給・業 ス・道	G 情報通信業	H 運輸業, 郵便業
<b>総数</b>	<b>212 900</b>	<b>581</b>	<b>576</b>	<b>10</b>	<b>2</b>	<b>13 735</b>	<b>45 230</b>	<b>657</b>	<b>4 143</b>	<b>13 797</b>
15～19歳	3 574	2	2	-	-	136	383	1	6	105
20～24	13 462	15	15	2	1	589	1 760	36	233	420
25～29	16 158	16	16	1	-	724	2 827	59	519	699
30～34	16 995	26	25	1	-	950	3 304	49	562	911
35～39	20 205	35	35	-	1	1 373	4 290	74	662	1 242
40～44	28 226	58	57	-	-	2 209	6 547	121	664	2 098
45～49	26 394	32	32	2	-	2 028	6 121	74	582	2 193
50～54	22 572	39	39	1	-	1 451	5 050	73	470	1 833
55～59	17 868	46	45	2	-	1 133	3 962	91	242	1 422
60～64	16 835	54	54	-	-	1 252	3 770	61	135	1 232
65～69	15 882	72	71	1	-	1 204	3 595	16	53	1 060
70～74	8 679	84	83	-	-	480	2 182	1	8	442
75～79	3 881	52	52	-	-	157	1 018	1	3	109
80～84	1 517	33	33	-	-	37	317	-	3	23
85歳以上	652	17	17	-	1	12	104	-	1	8
(再掲)										
65歳以上	30 611	258	256	1	1	1 890	7 216	18	68	1 642
65～74歳	24 561	156	154	1	-	1 684	5 777	17	61	1 502
75歳以上	6 050	102	102	-	1	206	1 439	1	7	140
<b>男</b>	<b>120 148</b>	<b>450</b>	<b>447</b>	<b>6</b>	<b>1</b>	<b>11 607</b>	<b>30 544</b>	<b>528</b>	<b>3 114</b>	<b>11 002</b>
15～19歳	1 806	2	2	-	-	131	259	1	5	66
20～24	6 668	12	12	1	-	529	1 158	30	136	288
25～29	8 674	12	12	1	-	623	2 022	48	362	518
30～34	9 716	20	19	-	-	787	2 377	37	425	694
35～39	11 615	27	27	-	-	1 178	2 984	61	504	949
40～44	15 910	45	44	-	-	1 830	4 257	93	493	1 604
45～49	14 532	23	23	2	-	1 668	4 055	55	442	1 736
50～54	12 540	32	32	-	-	1 217	3 379	60	383	1 473
55～59	10 263	31	31	1	-	985	2 625	75	196	1 183
60～64	9 854	42	42	-	-	1 091	2 471	55	114	1 038
65～69	9 558	61	61	1	-	1 011	2 383	11	41	946
70～74	5 284	65	64	-	-	386	1 538	1	7	390
75～79	2 435	38	38	-	-	132	738	1	3	97
80～84	925	28	28	-	-	31	227	-	2	17
85歳以上	368	12	12	-	1	8	71	-	1	3
(再掲)										
65歳以上	18 570	204	203	1	1	1 568	4 957	13	54	1 453
65～74歳	14 842	126	125	1	-	1 397	3 921	12	48	1 336
75歳以上	3 728	78	78	-	1	171	1 036	1	6	117
<b>女</b>	<b>92 752</b>	<b>131</b>	<b>129</b>	<b>4</b>	<b>1</b>	<b>2 128</b>	<b>14 686</b>	<b>129</b>	<b>1 029</b>	<b>2 795</b>
15～19歳	1 768	-	-	-	-	5	124	-	1	39
20～24	6 794	3	3	1	1	60	602	6	97	132
25～29	7 484	4	4	-	-	101	805	11	157	181
30～34	7 279	6	6	1	-	163	927	12	137	217
35～39	8 590	8	8	-	-	195	1 306	13	158	293
40～44	12 316	13	13	-	-	379	2 290	28	171	494
45～49	11 862	9	9	-	-	360	2 066	19	140	457
50～54	10 032	7	7	1	-	234	1 671	13	87	360
55～59	7 605	15	14	1	-	148	1 337	16	46	239
60～64	6 981	12	12	-	-	161	1 299	6	21	194
65～69	6 324	11	10	-	-	193	1 212	5	12	114
70～74	3 395	19	19	-	-	94	644	-	1	52
75～79	1 446	14	14	-	-	25	280	-	-	12
80～84	592	5	5	-	-	6	90	-	1	6
85歳以上	284	5	5	-	-	4	33	-	-	5
(再掲)										
65歳以上	12 041	54	53	-	-	322	2 259	5	14	189
65～74歳	9 719	30	29	-	-	287	1 856	5	13	166
75歳以上	2 322	24	24	-	-	35	403	-	1	23

資料:総務省統計局「国勢調査」 1)「分類不能の産業」を含む。

男女別15歳以上就業者数（総数）

数										
（大分類）										
I	J	K	L	M	N	O	P	Q	R	S
卸売業， 小売業	金融業， 保険業	不動産業， 物品賃貸業	学術研究， 専門・技術 サービス業	宿泊業， 飲食サービス業	生活関連 サービス業， 娯楽業	教育， 学習支援業	医療，福祉	複合サービス 業	サービス業 (他に分類さ れないもの)	公 務 (他に分類 されるもの を除く)
<b>35 348</b>	<b>3 919</b>	<b>5 534</b>	<b>4 906</b>	<b>11 178</b>	<b>6 448</b>	<b>6 872</b>	<b>22 815</b>	<b>1 040</b>	<b>12 375</b>	<b>3 280</b>
910	5	18	18	1 028	147	139	122	-	104	14
2 728	260	169	197	1 553	722	695	1 601	50	530	204
2 847	390	260	402	697	647	909	2 075	116	734	372
2 769	323	296	455	658	564	722	2 142	96	878	333
3 283	312	363	560	844	564	659	2 525	103	967	335
4 661	551	511	723	1 111	594	661	3 180	182	1 448	435
4 324	636	482	602	1 029	589	595	3 003	153	1 395	405
3 772	554	512	562	923	517	757	2 651	141	1 204	434
3 052	409	543	427	779	364	705	1 942	119	1 110	410
2 674	237	698	394	892	434	543	1 545	67	1 374	242
2 169	146	752	348	956	586	303	1 282	9	1 559	65
1 250	65	401	125	483	405	108	511	4	777	20
567	24	246	55	172	183	42	152	-	218	7
247	5	177	24	43	62	22	51	-	57	4
95	2	106	14	10	20	12	33	-	20	-
4 328	242	1 682	566	1 664	1 256	487	2 029	13	2 631	96
3 419	211	1 153	473	1 439	991	411	1 793	13	2 336	85
909	31	529	93	225	265	76	236	-	295	11
<b>17 676</b>	<b>1 305</b>	<b>3 329</b>	<b>3 085</b>	<b>4 493</b>	<b>2 700</b>	<b>2 895</b>	<b>5 334</b>	<b>636</b>	<b>7 411</b>	<b>2 267</b>
417	2	10	8	447	57	75	27	-	70	12
1 267	64	93	72	738	307	307	317	29	320	140
1 335	135	156	201	311	242	369	561	69	438	246
1 443	85	198	264	314	232	310	610	57	536	233
1 684	93	219	327	377	245	274	656	67	580	220
2 333	193	293	431	415	256	230	746	115	855	274
2 067	199	268	362	356	219	186	512	88	787	252
1 806	159	305	364	361	195	296	476	84	669	312
1 530	161	297	309	305	140	317	422	73	654	323
1 279	120	436	306	295	202	285	341	43	878	182
1 196	51	507	269	317	266	158	378	8	958	51
747	28	256	95	170	205	60	169	3	469	15
360	11	144	45	70	92	16	67	-	139	5
160	3	93	21	12	33	7	30	-	43	2
52	1	54	11	5	9	5	22	-	15	-
2 515	94	1 054	441	574	605	246	666	11	1 624	73
1 943	79	763	364	487	471	218	547	11	1 427	66
572	15	291	77	87	134	28	119	-	197	7
<b>17 672</b>	<b>2 614</b>	<b>2 205</b>	<b>1 821</b>	<b>6 685</b>	<b>3 748</b>	<b>3 977</b>	<b>17 481</b>	<b>404</b>	<b>4 964</b>	<b>1 013</b>
493	3	8	10	581	90	64	95	-	34	2
1 461	196	76	125	815	465	388	1 284	21	210	64
1 512	255	104	201	386	405	540	1 514	47	296	126
1 326	238	98	191	344	332	412	1 532	39	342	100
1 599	219	144	233	467	319	385	1 869	36	387	115
2 328	358	218	292	696	338	431	2 434	67	593	161
2 257	437	214	240	673	370	409	2 491	65	608	153
1 966	395	207	198	562	322	461	2 175	57	535	122
1 522	248	246	118	474	224	388	1 520	46	456	87
1 395	117	262	88	597	232	258	1 204	24	496	60
973	95	245	79	639	320	145	904	1	601	14
503	37	145	30	313	200	48	342	1	308	5
207	13	102	10	102	91	26	85	-	79	2
87	2	84	3	31	29	15	21	-	14	2
43	1	52	3	5	11	7	11	-	5	-
1 813	148	628	125	1 090	651	241	1 363	2	1 007	23
1 476	132	390	109	952	520	193	1 246	2	909	19
337	16	238	16	138	131	48	117	-	98	4

## (21) 産業(大分類)、年齢(5歳階級)、

男女, 年齢 (5歳階級)	雇 用										
	総 数 2)	産 業								用	
		A 農業, 林業	うち 農業	B 漁 業	C 鉱 業, 採石業, 砂利採取業	D 建 設 業	E 製 造 業	F 電 気・熱 水 供給業	G 情 報 通 信 業	H 運 輸 業, 郵便業	
<b>総 数</b>	<b>172 117</b>	<b>195</b>	<b>191</b>	<b>9</b>	<b>1</b>	<b>9 678</b>	<b>40 307</b>	<b>651</b>	<b>3 857</b>	<b>12 849</b>	
15~19歳	3 433	2	2	-	-	129	369	1	5	104	
20~24	12 199	10	10	2	1	537	1 701	36	225	411	
25~29	14 197	13	13	1	-	618	2 728	59	505	684	
30~34	14 529	20	20	1	-	748	3 146	49	537	888	
35~39	17 077	20	20	-	-	975	4 072	74	617	1 204	
40~44	23 930	27	26	-	-	1 559	6 143	118	621	2 046	
45~49	22 199	12	12	2	-	1 372	5 703	74	539	2 088	
50~54	18 810	16	16	1	-	976	4 641	73	415	1 703	
55~59	14 798	19	18	1	-	774	3 619	90	218	1 312	
60~64	13 117	14	14	-	-	819	3 228	60	123	1 077	
65~69	10 595	20	19	1	-	760	2 696	16	42	882	
70~74	4 815	13	12	-	-	297	1 418	1	5	351	
75~79	1 663	8	8	-	-	87	592	-	2	78	
80~84	533	1	1	-	-	19	176	-	2	13	
85歳以上	222	-	-	-	-	8	75	-	1	8	
(再掲)											
65歳以上	17 828	42	40	1	-	1 171	4 957	17	52	1 332	
65~74歳	15 410	33	31	1	-	1 057	4 114	17	47	1 233	
75歳以上	2 418	9	9	-	-	114	843	-	5	99	
<b>男</b>	<b>94 290</b>	<b>150</b>	<b>148</b>	<b>5</b>	<b>-</b>	<b>7 943</b>	<b>27 276</b>	<b>522</b>	<b>2 893</b>	<b>10 134</b>	
15~19歳	1 733	2	2	-	-	124	248	1	4	65	
20~24	5 937	7	7	1	-	479	1 121	30	132	281	
25~29	7 496	11	11	1	-	524	1 956	48	351	507	
30~34	8 184	15	15	-	-	610	2 276	37	407	674	
35~39	9 572	15	15	-	-	812	2 848	61	473	916	
40~44	13 061	21	20	-	-	1 247	4 003	90	462	1 558	
45~49	11 713	7	7	2	-	1 070	3 746	55	409	1 644	
50~54	10 021	12	12	-	-	780	3 097	60	336	1 352	
55~59	8 264	14	14	-	-	659	2 401	74	176	1 083	
60~64	7 495	12	12	-	-	697	2 145	54	103	890	
65~69	6 334	17	17	1	-	615	1 830	11	32	779	
70~74	2 960	11	10	-	-	232	1 011	1	4	305	
75~79	1 059	5	5	-	-	72	425	-	2	69	
80~84	327	1	1	-	-	17	118	-	1	8	
85歳以上	134	-	-	-	-	5	51	-	1	3	
(再掲)											
65歳以上	10 814	34	33	1	-	941	3 435	12	40	1 164	
65~74歳	9 294	28	27	1	-	847	2 841	12	36	1 084	
75歳以上	1 520	6	6	-	-	94	594	-	4	80	
<b>女</b>	<b>77 827</b>	<b>45</b>	<b>43</b>	<b>4</b>	<b>1</b>	<b>1 735</b>	<b>13 031</b>	<b>129</b>	<b>964</b>	<b>2 715</b>	
15~19歳	1 700	-	-	-	-	5	121	-	1	39	
20~24	6 262	3	3	1	1	58	580	6	93	130	
25~29	6 701	2	2	-	-	94	772	11	154	177	
30~34	6 345	5	5	1	-	138	870	12	130	214	
35~39	7 505	5	5	-	-	163	1 224	13	144	288	
40~44	10 869	6	6	-	-	312	2 140	28	159	488	
45~49	10 486	5	5	-	-	302	1 957	19	130	444	
50~54	8 789	4	4	1	-	196	1 544	13	79	351	
55~59	6 534	5	4	1	-	115	1 218	16	42	229	
60~64	5 622	2	2	-	-	122	1 083	6	20	187	
65~69	4 261	3	2	-	-	145	866	5	10	103	
70~74	1 855	2	2	-	-	65	407	-	1	46	
75~79	604	3	3	-	-	15	167	-	-	9	
80~84	206	-	-	-	-	2	58	-	1	5	
85歳以上	88	-	-	-	-	3	24	-	-	5	
(再掲)											
65歳以上	7 014	8	7	-	-	230	1 522	5	12	168	
65~74歳	6 116	5	4	-	-	210	1 273	5	11	149	
75歳以上	898	3	3	-	-	20	249	-	1	19	

資料: 総務省統計局 「国勢調査」 1) 「役員」を含む 2) 「分類不能の産業」を含む。



男女別15歳以上就業者数（雇用者）

者 1)										
( 大 分 類 )										
I	J	K	L	M	N	O	P	Q	R	S
卸売業， 小売業	金融業， 保険業	不動産業， 物品賃貸業	学術研究， 専門・技術 サービス業	宿泊業， 飲食サービス業	生活関連 サービス業， 娯楽業	教育， 学習支援業	医療，福祉	複合サービス 業	サービス業 (他に分類さ れないもの)	公 務 (他に分類 されるものを 除く)
<b>31 164</b>	<b>3 760</b>	<b>4 355</b>	<b>3 533</b>	<b>8 711</b>	<b>4 591</b>	<b>6 185</b>	<b>21 554</b>	<b>1 034</b>	<b>10 536</b>	<b>3 280</b>
903	5	17	16	1 024	146	138	120	-	84	14
2 679	259	166	194	1 534	758	689	1 580	50	456	204
2 762	386	250	362	654	599	886	2 040	116	657	372
2 647	314	282	397	587	476	680	2 054	94	775	333
3 090	303	336	451	704	442	596	2 384	101	826	335
4 324	535	466	564	904	428	588	3 016	182	1 261	435
3 960	623	417	449	817	412	509	2 833	152	1 198	405
3 384	532	429	375	673	336	670	2 487	141	1 052	434
2 719	394	413	264	501	255	625	1 805	119	975	410
2 215	218	539	217	585	283	471	1 419	67	1 205	242
1 448	118	549	164	476	281	237	1 186	8	1 268	65
660	49	242	54	196	129	63	459	4	578	20
248	19	136	16	45	32	18	117	-	148	7
88	3	76	7	11	11	10	38	-	40	4
37	2	37	3	-	3	5	16	-	13	-
2 481	191	1 040	244	728	456	333	1 816	12	2 047	96
2 108	167	791	218	672	410	300	1 645	12	1 846	85
373	24	249	26	56	46	33	171	-	201	11
<b>15 192</b>	<b>1 211</b>	<b>2 621</b>	<b>2 104</b>	<b>3 323</b>	<b>1 825</b>	<b>2 665</b>	<b>4 586</b>	<b>631</b>	<b>6 187</b>	<b>2 267</b>
414	2	10	7	446	57	75	27	-	59	12
1 242	64	90	70	727	299	305	312	29	271	140
1 295	134	149	179	284	221	364	543	69	402	246
1 373	81	187	230	270	189	291	565	56	472	233
1 571	89	200	252	296	183	249	572	65	493	220
2 121	181	272	337	290	179	210	644	115	737	274
1 834	188	230	273	240	134	168	419	87	650	252
1 560	150	259	229	231	103	272	381	84	572	312
1 321	153	224	181	177	87	290	330	73	558	323
1 016	108	339	166	162	128	258	269	43	768	182
795	37	377	119	122	149	130	320	7	753	51
409	14	153	41	52	72	39	135	3	327	15
157	7	79	11	23	16	9	41	-	86	5
59	2	35	6	3	7	2	19	-	31	2
25	1	17	3	-	1	3	9	-	8	-
1 445	61	661	180	200	245	183	524	10	1 205	73
1 204	51	530	160	174	221	169	455	10	1 080	66
241	10	131	20	26	24	14	69	-	125	7
<b>15 972</b>	<b>2 549</b>	<b>1 734</b>	<b>1 429</b>	<b>5 388</b>	<b>2 766</b>	<b>3 520</b>	<b>16 968</b>	<b>403</b>	<b>4 349</b>	<b>1 013</b>
489	3	7	9	578	89	63	93	-	25	2
1 437	195	76	124	807	459	384	1 268	21	185	64
1 467	252	101	183	370	378	522	1 497	47	255	126
1 274	233	95	167	317	287	389	1 489	38	303	100
1 519	214	136	199	408	259	347	1 812	36	333	115
2 203	354	194	227	614	249	378	2 372	67	524	161
2 126	435	187	176	577	278	341	2 414	65	548	153
1 824	382	170	146	442	233	398	2 106	57	480	122
1 398	241	189	83	324	168	335	1 475	46	417	87
1 199	110	200	51	423	155	213	1 150	24	437	60
653	81	172	45	354	132	107	866	1	515	14
251	35	89	13	144	57	24	324	1	251	5
91	12	57	5	22	16	9	76	-	62	2
29	1	41	1	8	4	8	19	-	9	2
12	1	20	-	-	2	2	7	-	5	-
1 036	130	379	64	528	211	150	1 292	2	842	23
904	116	261	58	498	189	131	1 190	2	766	19
132	14	118	6	30	22	19	102	-	76	4

## (22) 産業(大分類)、従業上の地位

産業(大分類)	総数							総数	
	総数 1)	雇用者	役員	雇人の ある業主	雇人の ない業主	家族 従業者	家庭 内職者	総数 1)	雇用者
<b>総数</b>	<b>212 900</b>	<b>159 911</b>	<b>12 206</b>	<b>4 800</b>	<b>14 055</b>	<b>5 454</b>	<b>686</b>	<b>120 148</b>	<b>85 067</b>
A 農業, 林業	581	167	28	28	255	95	-	450	130
うち農業	576	164	27	28	254	95	-	447	129
B 漁業	10	9	-	-	-	1	-	6	5
C 鉱業, 採石業, 砂利採取業	2	1	-	-	1	-	-	1	-
D 建設業	13 735	7 878	1 800	697	2 664	549	-	11 607	6 492
E 製造業	45 230	36 362	3 945	1 020	1 565	1 300	541	30 544	24 210
F 電気・ガス・熱供給・水道業	657	649	2	-	-	-	-	528	520
G 情報通信業	4 143	3 649	208	17	225	17	-	3 114	2 713
H 運輸業, 郵便業	13 797	12 335	514	76	636	51	-	11 002	9 712
I 卸売業, 小売業	35 348	28 906	2 258	677	2 022	1 156	-	17 676	13 421
J 金融業, 保険業	3 919	3 659	101	25	92	14	-	1 305	1 134
K 不動産業, 物品賃貸業	5 534	3 133	1 222	151	742	246	-	3 329	1 884
L 学術研究, 専門・技術サービス業	4 906	3 169	364	274	873	195	-	3 085	1 802
M 宿泊業, 飲食サービス業	11 178	8 535	176	622	958	768	-	4 493	3 202
N 生活関連サービス業, 娯楽業	6 448	4 419	172	347	985	438	11	2 700	1 712
O 教育, 学習支援業	6 872	6 092	93	100	485	53	-	2 895	2 603
P 医療, 福祉	22 815	21 065	489	478	299	252	-	5 334	4 326
Q 複合サービス事業	1 040	1 024	10	-	1	-	-	636	622
R サービス業(他に分類されないもの)	12 375	9 933	603	153	1 262	162	134	7 411	5 710
S 公務(他に分類されるものを除く)	3 280	3 280	-	-	-	-	-	2 267	2 267
T 分類不能の産業	21 030	5 646	221	135	991	157	-	11 765	2 602
(再掲) 第1次産業	591	176	28	28	255	96	-	456	135
(再掲) 第2次産業	58 967	44 241	5 745	1 717	4 230	1 849	541	42 152	30 702
(再掲) 第3次産業	132 312	109 848	6 212	2 920	8 579	3 352	145	65 775	51 628

資料:総務省統計局「国勢調査」 1) 従業上の地位「不詳」を含む。

(6区分)、男女別15歳以上就業者数

役 員	男					女						
	雇人の ある業主	雇人の ない業主	家 族 従業者	家 庭 内職者	総 数 1)	雇 用 者	役 員	雇人の ある業主	雇人の ない業主	家 族 従業者	家 庭 内職者	
	<b>9 223</b>	<b>4 105</b>	<b>10 806</b>	<b>1 203</b>	<b>142</b>	<b>92 752</b>	<b>74 844</b>	<b>2 983</b>	<b>695</b>	<b>3 249</b>	<b>4 251</b>	<b>544</b>
	20	28	233	32	-	131	37	8	-	22	63	-
	19	28	232	32	-	129	35	8	-	22	63	-
	-	-	-	1	-	4	4	-	-	-	-	-
	-	-	1	-	-	1	1	-	-	-	-	-
	1 451	684	2 648	190	-	2 128	1 386	349	13	16	359	-
	3 066	973	1 433	362	116	14 686	12 152	879	47	132	938	425
	2	-	-	-	-	129	129	-	-	-	-	-
	180	15	186	3	-	1 029	936	28	2	39	14	-
	422	73	618	12	-	2 795	2 623	92	3	18	39	-
	1 771	580	1 522	217	-	17 672	15 485	487	97	500	939	-
	77	19	63	3	-	2 614	2 525	24	6	29	11	-
	737	116	521	42	-	2 205	1 249	485	35	221	204	-
	302	246	689	24	-	1 821	1 367	62	28	184	171	-
	121	440	547	125	-	6 685	5 333	55	182	411	643	-
	113	230	505	91	3	3 748	2 707	59	117	480	347	8
	62	46	153	12	-	3 977	3 489	31	54	332	41	-
	260	418	251	21	-	17 481	16 739	229	60	48	231	-
	9	-	-	-	-	404	402	1	-	-	-	-
	477	137	935	34	23	4 964	4 223	126	16	327	128	111
	-	-	-	-	-	1 013	1 013	-	-	-	-	-
	153	100	501	34	-	9 265	3 044	68	35	490	123	-
	20	28	233	33	-	135	41	8	-	22	63	-
	4 517	1 657	4 082	552	116	16 815	13 539	1 228	60	148	1 297	425
	4 533	2 320	5 990	584	26	66 537	58 220	1 679	600	2 589	2 768	119

## (23) 常住地又は従業地・通学地による年齢

男女, 年齢 (5歳階級)	常住地による人口						常住
	総数 (夜間人口)	従業も通 学もして いない	自宅で 従業	自宅外の 自市で 従業・通学	府内他市 区町村で 従業・通学	他県で 従業・通学	総数
<b>総数</b>	<b>502 784</b>	<b>165 092</b>	<b>17 339</b>	<b>131 794</b>	<b>98 720</b>	<b>11 924</b>	<b>212 900</b>
15歳未満	59 078	24 589	-	26 371	1 498	470	-
15～19歳	25 644	745	47	10 409	10 092	1 478	3 574
20～24歳	26 443	2 374	215	7 987	10 178	2 405	13 462
25～29歳	23 952	3 581	361	6 522	8 178	819	16 158
30～34歳	25 455	4 621	624	6 840	8 095	744	16 995
35～39歳	29 827	5 537	879	8 737	9 046	862	20 205
40～44歳	40 223	7 111	1 416	12 906	12 026	1 177	28 226
45～49歳	36 890	6 286	1 593	12 159	10 997	1 190	26 394
50～54歳	31 386	5 708	1 624	10 293	9 386	985	22 572
55～59歳	25 659	5 685	1 626	8 290	6 990	732	17 868
60～64歳	29 886	10 376	2 017	8 038	5 688	551	16 835
65～69歳	39 937	20 303	2 741	7 529	4 121	331	15 882
70～74歳	35 495	22 575	2 106	3 765	1 697	134	8 679
75～79歳	27 554	19 880	1 233	1 371	531	28	3 881
80～84歳	17 886	13 914	582	429	140	12	1 517
85歳以上	13 813	11 807	275	148	57	6	652
(再掲)							
65歳以上	134 685	88 479	6 937	13 242	6 546	511	30 611
65～74歳	75 432	42 878	4 847	11 294	5 818	465	24 561
75歳以上	59 253	45 601	2 090	1 948	728	46	6 050
<b>男</b>	<b>246 053</b>	<b>59 731</b>	<b>9 759</b>	<b>66 442</b>	<b>60 662</b>	<b>7 797</b>	<b>120 148</b>
15歳未満	30 167	12 491	-	13 572	774	242	-
15～19歳	13 176	371	29	5 415	4 979	686	1 806
20～24歳	13 661	971	124	4 420	4 947	1 151	6 668
25～29歳	12 098	1 127	194	3 579	4 252	482	8 674
30～34歳	12 777	1 044	327	3 677	4 820	495	9 716
35～39歳	14 952	1 144	484	4 465	5 690	632	11 615
40～44歳	20 067	1 560	842	5 932	7 920	910	15 910
45～49歳	18 395	1 567	931	5 323	7 244	960	14 532
50～54歳	15 625	1 372	972	4 474	6 290	806	12 540
55～59歳	12 754	1 306	944	3 825	4 910	595	10 263
60～64歳	14 492	3 148	1 108	3 975	4 124	437	9 854
65～69歳	19 124	7 569	1 473	4 224	2 956	267	9 558
70～74歳	16 476	9 148	1 145	2 300	1 208	102	5 284
75～79歳	12 493	8 305	715	880	405	21	2 435
80～84歳	7 336	5 379	329	288	102	6	925
85歳以上	4 070	3 229	142	93	41	5	368
(再掲)							
65歳以上	59 499	33 630	3 804	7 785	4 712	401	18 570
65～74歳	35 600	16 717	2 618	6 524	4 164	369	14 842
75歳以上	23 899	16 913	1 186	1 261	548	32	3 728
<b>女</b>	<b>256 731</b>	<b>105 361</b>	<b>7 580</b>	<b>65 352</b>	<b>38 058</b>	<b>4 127</b>	<b>92 752</b>
15歳未満	28 911	12 098	-	12 799	724	228	-
15～19歳	12 468	374	18	4 994	5 113	792	1 768
20～24歳	12 782	1 403	91	3 567	5 231	1 254	6 794
25～29歳	11 854	2 454	167	2 943	3 926	337	7 484
30～34歳	12 678	3 577	297	3 163	3 275	249	7 279
35～39歳	14 875	4 393	395	4 272	3 356	230	8 590
40～44歳	20 156	5 551	574	6 974	4 106	267	12 316
45～49歳	18 495	4 719	662	6 836	3 753	230	11 862
50～54歳	15 761	4 336	652	5 819	3 096	179	10 032
55～59歳	12 905	4 379	682	4 465	2 080	137	7 605
60～64歳	15 394	7 228	909	4 063	1 564	114	6 981
65～69歳	20 813	12 734	1 268	3 305	1 165	64	6 234
70～74歳	19 019	13 427	961	1 465	489	32	3 395
75～79歳	15 061	11 575	518	491	126	7	1 446
80～84歳	10 550	8 535	253	141	38	6	592
85歳以上	9 743	8 578	133	55	16	1	284
(再掲)							
65歳以上	75 186	54 849	3 133	5 457	1 834	110	12 041
65～74歳	39 832	26 161	2 229	4 770	1 654	96	9 719
75歳以上	35 354	28 688	904	687	180	14	2 322

資料:総務省統計局「国勢調査」

(注)年齢「不詳」を含む。

(注)総数には、労働力状態「不詳」を含む。

(5歳階級)、男女別人口及び就業者数

地による就業者数			従業地・通学地による人口			従業地による就業者数		
自宅外の 自市で従業	府内他市 町村で従業	他府県で 従業	総数 (昼間人口)	府内他市 町村に常住	他県に 常住	総数	府内他市 町村に常住	他県に 常住
<b>94 636</b>	<b>73 910</b>	<b>8 584</b>	<b>522 051</b>	<b>83 798</b>	<b>32 120</b>	<b>224 904</b>	<b>69 899</b>	<b>24 599</b>
-	-	-	58 230	464	161	-	-	-
2 000	1 175	219	28 699	9 203	3 828	4 188	1 458	550
5 804	5 384	895	33 093	10 585	6 051	14 436	5 157	2 096
6 396	7 043	750	23 801	5 918	1 952	15 997	5 773	1 859
6 821	7 138	729	25 868	6 218	2 133	17 425	6 180	2 117
8 725	7 955	856	31 109	7 577	2 555	21 495	7 553	2 548
12 893	10 567	1 172	41 759	10 035	3 265	29 757	10 008	3 262
12 153	9 574	1 189	37 915	9 095	2 705	27 417	9 084	2 702
10 288	8 248	984	31 969	7 377	2 443	23 151	7 369	2 442
8 288	6 131	732	27 177	6 024	2 361	19 385	6 020	2 360
8 035	4 991	550	31 786	5 234	2 213	18 737	5 231	2 212
7 526	3 624	329	41 175	3 754	1 440	17 119	3 752	1 438
3 761	1 458	134	36 136	1 584	650	9 321	1 584	650
1 370	457	27	27 832	525	238	4 160	525	238
429	124	12	18 002	158	94	1 633	158	94
147	41	6	13 844	47	31	683	47	31
13 233	5 704	508	136 989	6 068	2 453	32 916	6 066	2 451
11 287	5 082	463	77 311	5 338	2 090	26 440	5 336	2 088
1 946	622	45	59 678	730	363	6 476	730	363
<b>47 004</b>	<b>45 921</b>	<b>6 181</b>	<b>267 277</b>	<b>58 032</b>	<b>22 490</b>	<b>135 320</b>	<b>49 494</b>	<b>17 780</b>
-	-	-	29 695	218	67	-	-	-
1 046	570	96	16 038	5 508	2 280	2 387	893	354
3 021	2 456	424	19 240	6 627	3 798	8 023	3 071	1 164
3 511	3 581	443	12 812	3 742	1 140	9 365	3 642	1 073
3 666	4 204	486	13 662	4 229	1 375	10 602	4 208	1 368
4 461	4 921	627	16 699	5 470	1 841	13 366	5 461	1 838
5 928	6 830	908	22 172	7 361	2 489	18 010	7 352	2 486
5 319	6 115	959	19 816	6 475	2 027	15 955	6 470	2 027
4 473	5 362	806	16 645	5 314	1 877	13 561	5 312	1 877
3 825	4 222	595	14 146	4 382	1 829	11 656	4 381	1 829
3 974	3 580	437	16 233	3 976	1 785	11 595	3 974	1 784
4 221	2 575	266	20 336	2 881	1 174	10 770	2 881	1 172
2 299	1 035	102	17 129	1 259	531	5 937	1 259	531
879	348	21	12 738	430	184	2 680	430	184
288	93	6	7 431	126	68	1 020	126	68
93	29	5	4 095	34	25	393	34	25
7 780	4 080	400	61 729	4 730	1 982	20 800	4 730	1 980
6 520	3 610	368	37 465	4 140	1 705	16 707	4 140	1 703
1 260	470	32	24 264	590	277	4 093	590	277
<b>47 632</b>	<b>27 989</b>	<b>2 403</b>	<b>254 774</b>	<b>25 766</b>	<b>9 630</b>	<b>89 584</b>	<b>20 405</b>	<b>6 819</b>
-	-	-	28 535	246	94	-	-	-
954	605	123	12 661	3 695	1 548	1 801	565	196
2 783	2 928	471	13 853	3 658	2 253	6 413	2 086	932
2 885	3 462	307	10 989	2 176	812	6 632	2 131	786
3 155	2 934	243	12 206	1 989	758	6 823	1 972	749
4 264	3 034	229	14 410	2 107	714	8 129	2 092	710
6 965	3 737	264	19 587	2 674	776	11 747	2 656	776
6 834	3 459	230	18 099	2 620	678	11 462	2 614	675
5 815	2 886	178	15 324	2 063	566	9 590	2 057	565
4 463	1 909	137	13 031	1 642	532	7 729	1 639	531
4 061	1 411	113	15 553	1 258	428	7 142	1 257	428
3 305	1 049	63	20 839	873	266	6 349	871	266
1 462	423	32	19 007	325	119	3 384	325	119
491	109	6	15 094	95	54	1 480	95	54
141	31	6	10 571	32	26	613	32	26
54	12	1	9 749	13	6	290	13	6
5 453	1 624	108	75 260	1 338	471	12 116	1 336	471
4 767	1 472	95	39 846	1 198	385	9 733	1 196	385
686	152	13	35 414	140	86	2 383	140	86

## (24) 常住地による従業・通学市区町村別15歳以上就業者数

常住地による従業・ 通学市区町村	総数	15歳以上 就業者	15歳以上 通学者	(別掲)		常住地による従業・ 通学市区町村	総数	15歳以上 就業者	15歳以上 通学者	(別掲)	
				15歳未 通学者	満 通学者を含む 通学者					15歳未 通学者	満 通学者を含む 通学者
<b>当地に常住する 就業者・通学者</b>	<b>238 197</b>	<b>212 900</b>	<b>25 297</b>	<b>59 576</b>							
市内で従業・通学	122 762	111 975	10 787	37 158		和 泉 市	337	215	122	123	
自 宅	17 339	17 339	-	-		箕 面 市	197	169	28	28	
自 宅 外	105 423	94 636	10 787	37 158		柏 原 市	790	573	217	217	
市外で従業・通学	97 222	84 383	12 839	14 337		羽 曳 野 市	449	352	97	124	
大 阪 府 内	83 724	73 910	9 814	10 817		門 真 市	1 424	1 402	22	22	
大 阪 市	55 064	49 852	5 212	5 693		摂 津 市	579	524	55	59	
都 島 区	1 001	871	130	131		高 石 市	87	64	23	35	
福 島 区	996	961	35	36		藤 井 寺 市	246	235	11	14	
此 花 区	996	957	39	42		泉 南 市	39	36	3	3	
西 区	3 586	3 449	137	141		四 條 畷 市	619	465	154	198	
港 区	840	811	29	30		交 野 市	226	178	48	64	
大 正 区	536	517	19	20		大 阪 狭 山 市	104	79	25	25	
天 王 寺 区	4 204	2 676	1 528	1 653		阪 南 市	9	7	2	2	
浪 速 区	1 813	1 698	115	120		島 本 町	16	12	4	4	
西 淀 川 区	663	629	34	36		豊 能 町	3	3	-	-	
東 淀 川 区	824	617	207	217		能 勢 町	5	4	1	1	
東 成 区	2 645	2 600	45	49		忠 岡 町	18	18	-	-	
生 野 区	2 948	2 562	386	425		熊 取 町	57	22	35	35	
旭 区	533	341	192	206		田 尻 町	19	19	-	-	
城 東 区	2 194	1 948	246	302		岬 町	4	3	1	1	
阿 倍 野 区	1 253	946	307	340		太 子 町	23	14	9	9	
住 吉 区	657	446	211	246		河 南 町	105	35	70	70	
東 住 吉 区	649	602	47	51		千 早 赤 阪 村	5	5	-	-	
西 成 区	546	500	46	46		府 外	11 454	8 584	2 870	3 340	
淀 川 区	1 710	1 562	148	152		北 海 道	12	7	5	5	
鶴 見 区	1 973	1 853	120	126		宮 城 県	28	25	3	3	
住 之 江 区	1 294	1 197	97	103		仙 台 市	20	18	2	2	
平 野 区	2 240	2 130	110	125		埼 玉 県	26	20	6	6	
北 区	7 418	6 958	460	466		千 葉 県	36	31	5	6	
中 央 区	13 545	13 021	524	630		千 葉 市	11	11	-	-	
堺 市	1 883	1 674	209	216		東 京 都	384	350	34	34	
堺 区	633	590	43	45		特 別 区 部	346	328	18	18	
中 区	250	177	73	73		千 代 田 区	49	41	8	8	
東 区	74	63	11	14		中 央 区	52	52	-	-	
西 区	273	249	24	25		港 区	53	51	2	2	
南 区	152	128	24	24		新 宿 区	23	21	2	2	
北 区	304	288	16	16		文 京 区	10	8	2	2	
美 原 区	197	179	18	19		台 東 区	13	13	-	-	
岸 和 田 市	151	138	13	13		江 東 区	22	22	-	-	
豊 中 市	753	644	109	110		品 川 区	34	33	1	1	
池 田 市	126	119	7	7		大 田 区	11	11	-	-	
吹 田 市	1 685	1 189	496	507		渋 谷 区	21	20	1	1	
泉 大 津 市	100	93	7	7		八 王 子 市	13	6	7	7	
高 槻 市	488	387	101	114		神 奈 川 県	46	35	11	11	
貝 塚 市	61	58	3	3		横 浜 市	24	21	3	3	
守 口 市	908	790	118	122		新 潟 県	12	12	-	-	
枚 方 市	1 161	824	337	366		石 川 県	17	14	3	3	
茨 木 市	765	605	160	163		金 沢 市	10	7	3	3	
八 尾 市	8 687	7 620	1 067	1 198		福 井 県	26	16	10	11	
泉 佐 野 市	141	135	6	6		福 井 市	10	3	7	7	
富 田 林 市	231	172	59	61		長 野 県	16	13	3	3	
寝 屋 川 市	1 090	801	289	322		岐 阜 県	20	14	6	6	
河 内 長 野 市	76	66	10	10		静 岡 県	17	15	2	2	
松 原 市	544	417	127	127		愛 知 県	153	135	18	18	
大 東 市	4 449	3 892	557	738		名 古 屋 市	97	90	7	7	
						中 村 区	18	18	-	-	

資料：総務省統計局「国勢調査」

(注) 大阪府外については10人以上のみ表示している。

(注) 従業地・通学地「不詳・外国」で常住している者を含む。

及び15歳以上通学者数(15歳未満通学者を含む通学者－特掲)

常住地による従業・ 通学市区町村	総数	15歳以上 就業者	15歳以上 通学者	(別掲)		常住地による従業・ 通学市区町村	総数	15歳以上 就業者	15歳以上 通学者	(別掲)	
				15歳未 通学者	満 学 者					15歳未 通学者	満 学 者
中区	27	27	-	-		宝塚市	87	77	10	10	
三重県	162	151	11	12		川西市	57	57	-	-	
津市	19	14	5	5		三田市	129	87	42	42	
名張市	46	42	4	4		加西市	12	12	-	-	
伊賀市	54	54	-	1		加東市	10	9	1	1	
滋賀県	290	186	104	104		奈良県	3 951	3 086	865	1 284	
大津市	77	45	32	32		奈良市	1 795	1 236	559	922	
彦根市	17	8	9	9		大和高田市	71	65	6	6	
草津市	109	51	58	58		大和郡山市	288	250	38	45	
守山市	13	12	1	1		天理市	144	93	51	53	
栗東市	13	13	-	-		橿原市	179	161	18	19	
甲賀市	18	16	2	2		桜井市	40	37	3	3	
京都府	2 354	1 409	945	977		五條市	22	22	-	-	
京都市	1 513	802	711	723		御所市	15	15	-	-	
北区	187	55	132	134		生駒市	882	807	75	84	
上京区	254	67	187	190		香芝市	115	99	16	31	
左京区	196	67	129	131		葛城市	37	35	2	2	
中京区	130	110	20	20		平群町	26	26	-	-	
東山区	64	24	40	41		三郷町	25	15	10	10	
下京区	196	172	24	24		斑鳩町	18	18	-	-	
南区	97	95	2	3		安堵町	16	16	-	-	
右京区	91	45	46	48		川西町	26	26	-	-	
伏見区	230	139	91	92		田原本町	22	22	-	-	
山科区	43	15	28	28		上牧町	14	14	-	-	
西京区	25	13	12	12		王寺町	70	46	24	25	
福知山市	11	8	3	3		広陵町	90	45	45	45	
宇治市	71	53	18	21		河合町	31	14	17	38	
亀岡市	12	5	7	7		和歌山県	161	109	52	52	
城陽市	20	19	1	1		和歌山市	98	64	34	34	
向日市	12	12	-	1		橋本市	10	10	-	-	
長岡京市	43	43	-	-		紀の川市	19	6	13	13	
八幡市	51	51	-	-		島根県	13	4	9	9	
京田辺市	367	179	188	195		岡山県	44	34	10	11	
南丹市	11	3	8	8		岡山市	27	22	5	5	
木津川市	79	79	-	9		北区	16	13	3	3	
久御山町	38	32	6	6		広島県	38	34	4	4	
宇治田原町	15	15	-	-		広島市	22	21	1	1	
精華町	92	92	-	-		中区	12	12	-	-	
兵庫県	3 446	2 723	723	738		山口県	10	8	2	2	
神戸市	1 202	912	290	299		香川県	23	17	6	6	
東灘区	308	193	115	119		高松市	12	11	1	1	
灘区	124	56	68	71		愛媛県	16	12	4	4	
兵庫区	64	63	1	1		高知県	11	7	4	4	
長田区	33	29	4	4		福岡県	50	48	2	2	
須磨区	40	31	9	10		福岡市	40	40	-	-	
垂水区	13	10	3	3		博多区	23	23	-	-	
北区	36	31	5	5							
中央区	503	459	44	44							
西区	81	40	41	42							
姫路市	33	27	6	6							
尼崎市	813	773	40	40							
明石市	29	27	2	2							
西宮市	728	428	300	305							
芦屋市	66	55	11	12							
伊丹市	205	188	17	17							
加古川市	18	18	-	-							

## (25) 従業地・通学地による常住市区町村別15歳以上就業者数

従業地・通学地による 常住市区町村	総数	15歳以上 就業者	15歳以上 通学者	(別掲) 15歳未満 通学者を含む 通学者	従業地・通学地による 常住市区町村	総数	15歳以上 就業者	15歳以上 通学者	(別掲) 15歳未満 通学者を含む 通学者
<b>当地で就業・ 通学する者</b>	<b>258 312</b>	<b>224 904</b>	<b>33 408</b>	<b>66 839</b>	門真市	1 905	1 708	197	217
自市町村に常住	122 762	111 975	10 787	37 158	摂津市	552	496	56	57
自宅	17 339	17 339	-	-	高石市	317	224	93	94
自宅外	105 423	94 636	10 787	37 158	藤井寺市	809	692	117	120
他市区町村に常住	115 293	94 498	20 795	21 420	泉南市	178	105	73	73
大阪府内	83 334	69 899	13 435	13 899	四條畷市	1 588	1 415	173	180
大阪市	30 448	26 263	4 185	4 411	交野市	905	772	133	135
都島区	838	726	112	117	大阪狭山市	327	242	85	86
福島区	461	400	61	64	阪南市	189	99	90	90
此花区	418	327	91	97	島本町	75	60	15	15
西区	607	519	88	100	豊能町	54	38	16	16
港区	606	520	86	99	能勢町	20	12	8	8
大正区	446	354	92	99	忠岡町	58	36	22	22
天王寺区	1 208	1 010	198	214	熊取町	192	103	89	90
浪速区	334	280	54	57	田尻町	34	19	15	15
西淀川区	544	406	138	146	岬町	42	25	17	17
東淀川区	873	774	99	102	太子町	156	117	39	39
東成区	2 779	2 430	349	366	河内町	115	98	17	17
生野区	3 243	2 780	463	483	千早赤阪村	31	20	11	11
旭区	803	684	119	120	府外	31 959	24 599	7 360	7 521
城東区	3 489	3 168	321	336	北海道	15	8	7	7
阿倍野区	1 019	824	195	207	茨城県	12	10	2	2
住吉区	1 038	849	189	194	埼玉県	48	42	6	6
東住吉区	1 222	997	225	232	千葉県	26	26	-	-
西区	522	428	94	98	東京都	56	51	5	6
淀川区	735	628	107	108	特別区	43	40	3	4
鶴見区	3 669	3 397	272	286	神奈川県	62	57	5	5
住之江区	825	654	171	177	横浜市	24	22	2	2
平野区	3 187	2 693	494	526	富山県	20	3	17	17
北区	617	544	73	77	石川県	22	9	13	13
中央区	965	871	94	106	福井県	30	13	17	17
堺市	4 810	3 745	1 065	1 081	福井市	11	4	7	7
堺区	796	597	199	203	長野県	12	5	7	7
中区	619	475	144	146	岐阜県	36	15	21	21
東区	627	505	122	123	静岡県	23	19	4	4
西区	713	545	168	171	愛知県	138	101	37	37
南区	723	560	163	164	名古屋	64	51	13	13
北区	1033	826	207	212	三重県	661	401	260	261
美原区	299	237	62	62	津市	29	16	13	13
岸和田市	829	482	347	348	四日市市	11	6	5	5
豊中市	1 648	1 289	359	361	松阪市	17	6	11	11
池田市	362	271	91	91	名張市	439	280	159	160
吹田市	1 745	1 436	309	311	伊賀市	133	74	59	59
泉大津市	381	256	125	127	滋賀県	465	293	172	172
高槻市	1 159	972	187	197	大津市	165	120	45	45
貝塚市	362	215	147	148	彦根市	27	16	11	11
守口市	1 460	1 251	209	215	長浜市	12	3	9	9
枚方市	2 513	2 017	496	500	近江八幡市	20	12	8	8
茨木市	1 237	998	239	241	草津市	65	44	21	21
八尾市	12 119	10 113	2 006	2 106	守山市	36	23	13	13
泉佐野市	352	202	150	151	栗東市	35	24	11	11
富田林市	763	567	196	197	甲賀市	13	7	6	6
寝屋川市	2 376	2 083	293	297	野洲市	17	7	10	10
河内長野市	626	451	175	176	湖南市	12	5	7	7
松原市	1 224	990	234	237	高島市	16	10	6	6
大東市	7 020	6 559	461	487	東近江市	26	13	13	13
和泉市	869	620	249	250	京都府	2 789	2 238	551	564
箕面市	490	378	112	114	京都市	780	583	197	199
柏原市	1 816	1 493	323	340	北区	47	32	15	15
羽曳野市	1 178	967	211	211	上京区	37	28	9	9

資料:総務省統計局「国勢調査」

(注)大阪府外については10人以上のみ表示している。

(注)従業地・通学地「不詳・外国」で常住している者を含む。



及び15歳以上通学者数(15歳未満通学者を含む通学者一特掲)

従業地・通学地による 常 住 市 区 町 村	総 数	15歳以上 就 業 者	15歳以上 通 学 者	(別掲) 15歳未満 通学者を含む 通 学 者	従業地・通学地による 常 住 市 区 町 村	総 数	15歳以上 就 業 者	15歳以上 通 学 者	(別掲) 15歳未満 通学者を含む 通 学 者
左 京 区	81	70	11	11	大 和 高 田 市	591	441	150	155
中 京 区	51	40	11	11	大 和 郡 山 市	828	684	144	145
東 山 区	16	14	2	2	天 理 市	344	234	110	115
下 京 区	41	29	12	12	橿 原 市	788	553	235	244
南 区	60	42	18	18	桜 井 市	382	257	125	133
右 京 区	69	52	17	17	五 條 市	78	27	51	51
伏 見 区	233	176	57	57	御 所 市	107	59	48	49
山 科 区	47	31	16	16	生 駒 市	5 032	4 526	506	526
西 京 区	98	69	29	31	香 芝 市	1 278	1 002	276	290
宇 治 市	191	140	51	52	葛 城 市	214	151	63	64
亀 岡 市	42	33	9	9	宇 陀 市	188	124	64	65
城 陽 市	133	102	31	32	平 群 町	464	411	53	62
向 日 市	49	34	15	15	三 郷 町	283	243	40	43
長 岡 京 市	120	91	29	29	斑 鳩 町	273	209	64	65
八 幡 市	204	167	37	37	安 堵 町	61	52	9	9
京 田 辺 市	278	238	40	44	川 西 町	57	44	13	13
南 丹 市	12	7	5	5	三 宅 町	63	52	11	12
木 津 川 市	554	478	76	79	田 原 本 町	222	167	55	57
大 山 崎 町	21	20	1	1	高 取 町	27	14	13	13
久 御 山 町	13	11	2	2	明 日 香 村	26	16	10	10
宇 治 田 原 町	15	10	5	5	上 牧 町	200	162	38	41
精 華 町	335	293	42	44	王 寺 町	266	216	50	53
兵 庫 市	7 333	5 122	2 211	2 235	広 陵 町	400	286	114	116
神 戸 市	1 602	1 044	558	561	河 合 町	168	127	41	43
東 灘 区	441	318	123	125	吉 野 町	12	3	9	9
灘 区	189	126	63	63	大 淀 町	47	26	21	21
兵 庫 区	77	51	26	26	下 市 町	16	5	11	11
長 田 区	69	45	24	24	和 歌 山 県	944	339	605	606
須 磨 区	144	88	56	56	和 歌 山 市	475	132	343	344
垂 水 区	154	92	62	62	海 南 市	47	14	33	33
北 央 区	207	131	76	76	橋 本 市	188	107	81	81
中 央 区	129	94	35	36	田 辺 市	11	6	5	5
西 区	192	99	93	93	紀 の 川 市	69	23	46	46
姫 路 市	119	39	80	82	岩 出 市	62	24	38	38
尼 崎 市	1 369	1 079	290	298	か っ ら ぎ 町	32	11	21	21
明 石 市	183	114	69	70	九 度 山 町	12	7	5	5
西 宮 市	1 426	1 064	362	367	鳥 取 県	24	7	17	17
芦 屋 市	265	204	61	61	島 根 県	13	4	9	9
伊 丹 市	539	398	141	143	岡 山 県	81	41	40	40
豊 岡 市	21	4	17	18	岡 山 市	30	17	13	13
加 古 川 市	181	80	101	101	北 区	14	5	9	9
赤 穂 市	11	4	7	7	倉 敷 市	19	12	7	7
西 脇 市	10	1	9	9	広 島 県	88	27	61	61
宝 塚 市	620	466	154	154	広 島 市	22	9	13	13
三 木 市	44	18	26	26	福 山 市	28	6	22	22
高 砂 市	45	11	34	34	東 広 島 市	15	3	12	12
川 西 市	390	293	97	98	山 口 県	11	1	10	10
小 野 市	13	6	7	7	徳 島 県	32	12	20	20
三 田 市	259	162	97	97	徳 島 市	14	5	9	9
篠 山 市	29	18	11	11	香 川 県	45	12	33	33
丹 波 市	13	7	6	6	高 松 市	17	7	10	10
南 あ わ じ 市	11	4	7	7	愛 媛 県	38	12	26	26
加 東 市	17	10	7	7	松 山 市	14	9	5	5
た つ の 市	16	7	9	9	高 知 県	19	5	14	14
猪 名 川 町	61	47	14	14	高 知 市	11	2	9	9
稲 美 町	15	7	8	8	福 岡 県	61	42	19	19
播 磨 町	16	8	8	9	福 岡 市	21	15	6	6
太 子 町	10	5	5	5	長 崎 県	10	6	4	4
奈 良 県	18 770	15 632	3 138	3 258	大 分 県	11	7	4	4
奈 良 市	6 340	5 533	807	835					

## (26) 大阪府市町村別人口、世帯数、人口密度等

市町村	人 口			性 比 (女=100)	人 口 密 度 (人/km <sup>2</sup> )	世 帯 数	1 世 帯 当たり人口
	総 数	男	女				
<b>大 阪 府</b>	<b>8 839 469</b>	<b>4 256 049</b>	<b>4 583 420</b>	<b>92.9</b>	<b>4 639.8</b>	<b>3 923 887</b>	<b>2.25</b>
大 阪 市	2 691 185	1 302 562	1 388 623	93.8	11 949.7	1 354 793	1.99
堺 市	839 310	402 379	436 931	92.1	5 602.1	350 301	2.40
岸和田市	194 911	93 160	101 751	91.6	2 681.8	75 247	2.59
豊中市	395 479	187 319	208 160	90.0	10 867.8	170 325	2.32
池田市	103 069	49 372	53 697	91.9	4 655.3	45 777	2.25
吹田市	374 468	180 669	193 799	93.2	10 375.9	168 473	2.22
泉大津市	75 897	36 207	39 690	91.2	5 303.8	31 090	2.44
高槻市	351 829	168 057	183 772	91.4	3 341.5	148 048	2.38
貝塚市	88 694	42 581	46 113	92.3	2 019.0	33 355	2.66
守口市	143 042	68 987	74 055	93.2	11 254.3	64 832	2.21
枚方市	404 152	192 816	211 336	91.2	6 206.3	167 418	2.41
茨木市	280 033	135 705	144 328	94.0	3 661.0	116 683	2.40
八尾市	268 800	128 284	140 516	91.3	6 443.0	110 414	2.43
泉佐野市	100 966	48 506	52 460	92.5	1 786.7	41 566	2.43
富田林市	113 984	53 693	60 291	89.1	2 869.7	45 613	2.50
寝屋川市	237 518	115 131	122 387	94.1	9 616.1	101 549	2.34
河内長野市	106 987	50 182	56 805	88.3	975.9	42 144	2.54
松原市	120 750	58 096	62 654	92.7	7 247.9	49 958	2.42
大東市	123 217	60 302	62 915	95.8	6 744.2	51 949	2.37
和泉市	186 109	89 868	96 241	93.4	2 190.0	71 013	2.62
箕面市	133 411	63 938	69 473	92.0	2 785.2	56 829	2.35
柏原市	71 112	33 978	37 134	91.5	2 807.4	29 009	2.45
羽曳野市	112 683	53 243	59 440	89.6	4 260.2	44 126	2.55
門真市	123 576	60 620	62 956	96.3	10 046.8	55 825	2.21
摂津市	85 007	42 365	42 642	99.4	5 716.7	36 873	2.31
高石市	56 529	26 856	29 673	90.5	5 002.6	22 461	2.52
藤井寺市	65 438	30 809	34 629	89.0	7 360.9	27 133	2.41
<b>東大阪府</b>	<b>502 784</b>	<b>246 053</b>	<b>256 731</b>	<b>95.8</b>	<b>8 138.3</b>	<b>223 485</b>	<b>2.25</b>
泉南市	62 438	29 859	32 579	91.7	1 274.8	22 800	2.74
四條畷市	56 075	27 468	28 607	96.0	3 000.3	22 089	2.54
交野市	76 435	36 661	39 774	92.2	2 991.6	28 923	2.64
大阪狭山市	57 792	27 208	30 584	89.0	4 848.3	22 982	2.51
阪南市	54 276	25 782	28 494	90.5	1 500.6	20 710	2.62
島本町	29 983	14 289	15 694	91.0	1 783.6	12 012	2.50
豊能町	19 934	9 451	10 483	90.2	580.5	7 760	2.57
能勢町	10 256	4 899	5 357	91.5	103.9	3 717	2.76
忠岡町	17 298	8 281	9 017	91.8	4 357.2	6 726	2.57
熊取町	44 435	21 679	22 756	95.3	2 577.4	16 483	2.70
田尻町	8 417	4 227	4 190	100.9	1 497.7	3 772	2.23
岬町	15 938	7 388	8 550	86.4	324.1	6 407	2.49
太子町	13 748	6 723	7 025	95.7	970.2	5 066	2.71
河南町	16 126	7 838	8 288	94.6	638.4	6 115	2.64
千早赤阪村	5 378	2 558	2 820	90.7	144.2	2 036	2.64

資料:総務省統計局「国勢調査」

## IV 事業所

# 事業所

## 事業所数、従業者数の推移

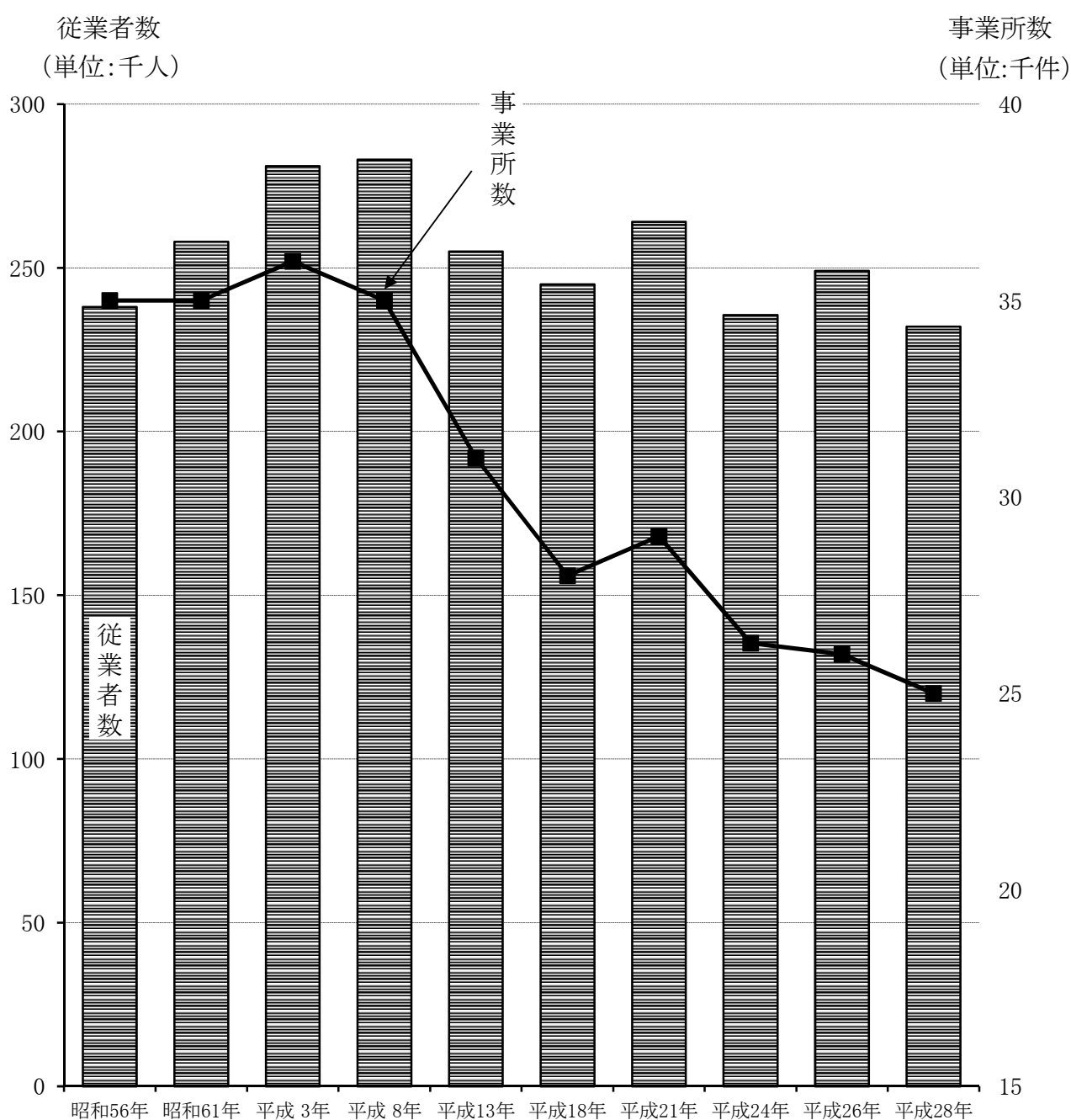

## 産業大分類別事業所数(民営)

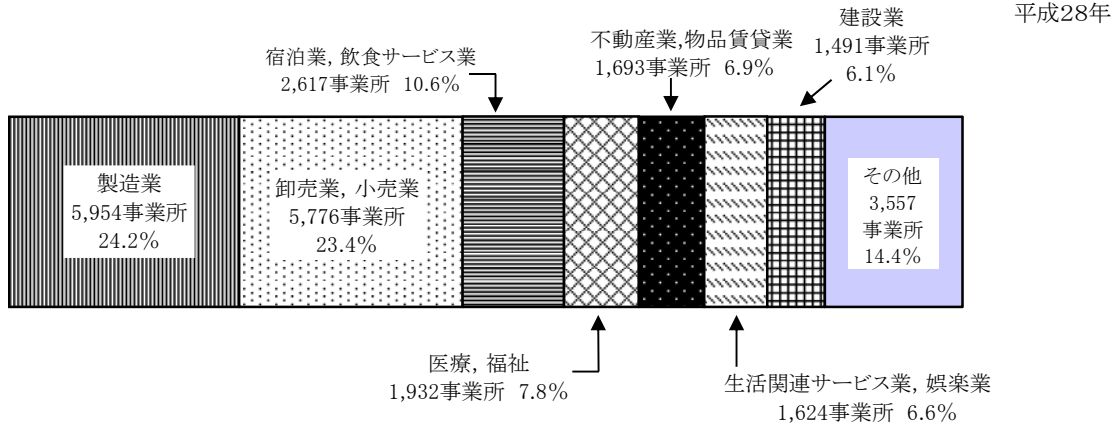

## 産業大分類別従業者数(民営)

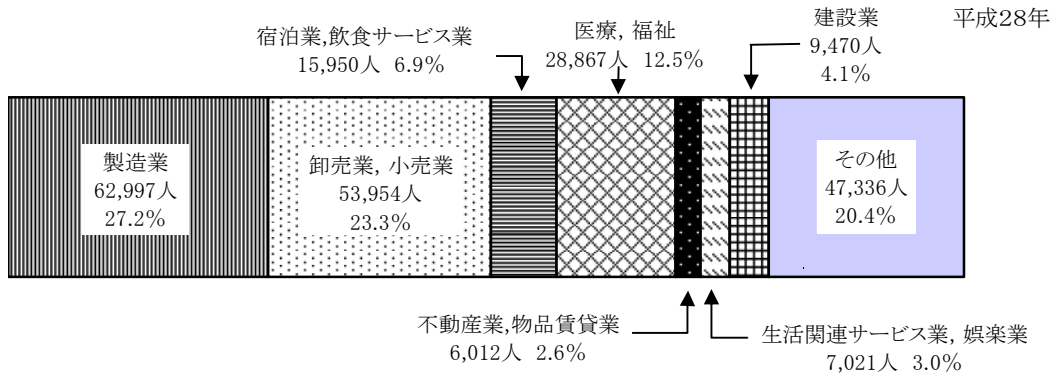

## 産業(大分類)、男女別従業者の割合(民営)

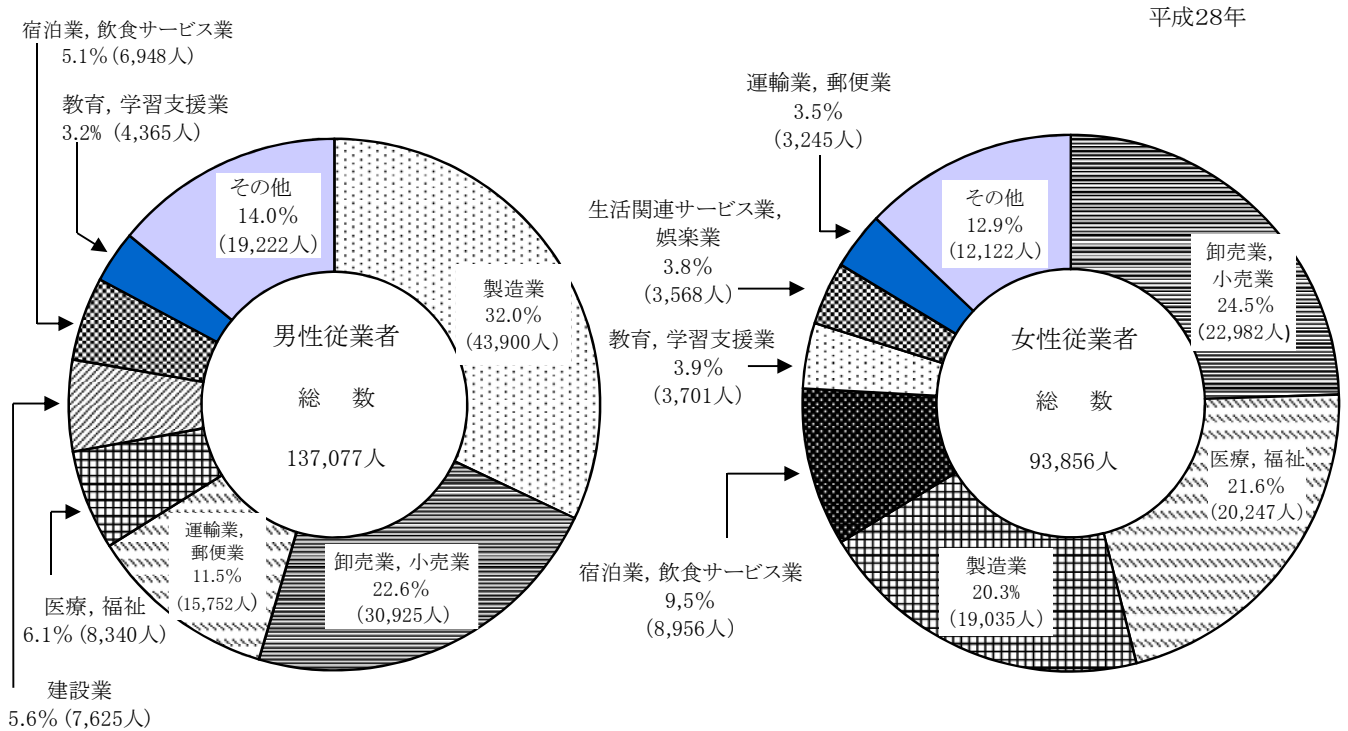

# 1. 事業所数及び

平成24年7月1日現在で「経済センサス-基礎調査」が実施され、それ以前に基礎調査及び活動調査に統合される。下記の表のうち、(1)-1及び(1)-2は、したものである。(1)-3は、「経済センサス-基礎調査」「経済センサス-活動調査」の「経済センサス-基礎調査」「経済センサス-活動調査」と「事業所・企業統計調査」の増減を表すものではない。

## (1)-1 産業(大分類)別

年	総 数		A 農 業 B 林 業 C 漁 業		D 鉱 業		E 建 設 業		F 製 造 業		G 電 気 熱 供 水 道
	事 業 所 数	従 業 者 数	事 業 所 数	従 業 者 数	事 業 所 数	従 業 者 数	事 業 所 数	従 業 者 数	事 業 所 数	従 業 者 数	事 業 所 数
昭和 44年	22 062	177 779	12	74	-	-	588	5 310	6 550	100 933	25
47年	26 764	199 093	14	19	-	-	826	7 302	8 586	103 144	21
50年	30 638	212 431	18	65	-	-	1 176	9 243	10 079	98 927	23
53年	33 142	221 929	17	30	1	15	1 235	9 591	10 526	98 263	24
56年	35 214	237 713	18	49	2	10	1 335	9 813	10 830	100 577	28
61年	35 373	257 959	2	6	-	-	1 462	10 359	10 822	105 759	25
平成 3年	35 689	280 709	2	9	-	-	1 566	12 676	10 868	106 175	23
8年	34 984	282 509	6	52	1	3	1 725	15 185	10 212	97 424	22
13年	31 164	255 313	4	32	1	1	1 557	12 017	8 571	78 873	25

資料: 行政管理部情報政策室情報政策課、総務省統計局、大阪府総務部統計課 「事業所・企業統計調査」

(注) 昭和44年の数値は、本市独自集計によるものである。

## (1)-2 産業(大分類)別

年	総 数		A 農 業 B 林 業 C 漁 業		D 鉱 業		E 建 設 業		F 製 造 業		G 電 気 熱 供 水 道
	事 業 所 数	従 業 者 数	事 業 所 数	従 業 者 数	事 業 所 数	従 業 者 数	事 業 所 数	従 業 者 数	事 業 所 数	従 業 者 数	事 業 所 数
平成 18年	28 053	244 552	7	48	-	-	1 493	10 695	7 388	71 342	24
年	N 医療, 福祉		O 教育, 学習支援業		P 複合サービス事業		Q サービス業 (他に分類され れないもの)		R 公務 (他に分類される ものを除く)		事 業 所 数
	事 業 所 数	従 業 者 数	事 業 所 数	従 業 者 数	事 業 所 数	従 業 者 数	事 業 所 数	従 業 者 数	事 業 所 数	従 業 者 数	
平成 18年	1 470	21 620	776	10 886	106	1 743	3 730	20 771	60	3 484	

資料: 総務省統計局 「事業所・企業統計調査」

## (1)-3 産業(大分類)別

年	総 数		A 農 業, 林 業		B 漁 業		C 鉱 業, 採石業, 砂利採取業		D 建 設 業		E 製
	事 業 所 数	従 業 者 数	事 業 所 数	従 業 者 数	事 業 所 数	従 業 者 数	事 業 所 数	従 業 者 数	事 業 所 数	従 業 者 数	事 業 所 数
平成 21年	29 064	263 586	14	72	-	-	-	-	1 782	12 191	7 130
24年	26 285	235 585	13	56	-	-	-	-	1 542	10 121	6 546
26年	26 136	248 510	12	58	-	-	-	-	1 517	9 504	6 321
<b>28年</b>	<b>24 644</b>	<b>231 607</b>	<b>11</b>	<b>66</b>	<b>-</b>	<b>-</b>	<b>-</b>	<b>-</b>	<b>1 491</b>	<b>9 470</b>	<b>5 954</b>
年	L 学術研究, 専門・技術 サービス業		M 宿泊業, 飲食サービス業		N 生活関連サービス業, 娯楽業		O 教育, 学習支援業		P 医 療, 福 祉		Q 複合サ
	事 業 所 数	従 業 者 数	事 業 所 数	従 業 者 数	事 業 所 数	従 業 者 数	事 業 所 数	従 業 者 数	事 業 所 数	従 業 者 数	事 業 所 数
平成 21年	586	3 183	3 231	20 340	1 975	9 498	793	12 429	1 646	25 644	87
24年	493	2 818	2 944	17 807	1 807	7 680	614	7 585	1 663	24 883	73
26年	513	3 087	2 837	16 977	1 726	7 639	766	11 369	1 925	30 002	80
<b>28年</b>	<b>522</b>	<b>2 981</b>	<b>2 617</b>	<b>15 950</b>	<b>1 624</b>	<b>7 021</b>	<b>576</b>	<b>8 089</b>	<b>1 932</b>	<b>28 867</b>	<b>79</b>

資料: 総務省統計局 「経済センサス-基礎調査」「経済センサス-活動調査」

(注) 平成21年、26年は「経済センサス-基礎調査」、平成

## 従業者数の推移

実施されていた「事業所・企業統計調査」は、廃止となり、今後、経済センサス-「事業所・企業統計調査」の結果による産業(大分類)別事業所数、従業者数を表章結果による産業(大分類)別事業所数、従業者数を表章したものである。なお、調査の対象は同様であるが、調査手法が異なるため、両調査の差数が全ての

### 事業所数、従業者数

・ガス・ 給・ 業	H 運輸・通信業		I 卸売業、 小売業、 飲食店		J 金融・保険業		K 不動産業		L サービス業		M 公務 (他に分類され ないもの)	
	事業 所数	従業 者数	事業 所数	従業 者数	事業 所数	従業 者数	事業 所数	従業 者数	事業 所数	従業 者数	事業 所数	従業 者数
956	262	6 971	9 923	36 472	244	5 422	595	1 033	3 863	20 608	-	-
1 024	506	9 277	11 523	45 970	261	5 679	753	1 388	4 234	22 276	40	3 014
1 207	643	11 096	12 552	52 368	286	6 343	827	1 877	4 994	27 776	40	3 529
1 409	697	11 796	13 776	58 436	319	7 145	1 059	2 167	5 443	29 651	45	3 426
1 550	757	12 838	14 789	65 691	362	6 924	1 120	2 458	5 927	34 297	46	3 506
1 243	877	16 807	14 651	71 304	354	6 969	1 100	2 809	6 033	39 266	47	3 437
1 607	1 050	22 548	14 332	78 475	377	7 838	1 173	3 167	6 248	44 640	50	3 574
1 394	1 088	22 396	13 858	83 923	376	6 009	1 146	3 407	6 494	49 288	56	3 428
1 548	1 121	21 085	12 089	79 189	323	4 323	1 043	3 070	6 368	51 745	62	3 430

### 事業所数、従業者数 (※平成14年3月改定「日本標準産業分類」による)

・ガス・ 給・ 業	H 情報通信業		I 運輸業		J 卸売・小売業		K 金融・保険業		L 不動産業		M 飲食店、宿泊業	
	事業 所数	従業 者数	事業 所数	従業 者数	事業 所数	従業 者数	事業 所数	従業 者数	事業 所数	従業 者数	事業 所数	従業 者数
1 268	83	743	935	19 955	7 155	59 263	236	3 688	1 210	3 307	3 380	15 739

### 事業所数、従業者数 (※平成19年11月改定「日本標準産業分類」による)

造業	F 電気・ガス・ 熱供給・水道業		G 情報通信業		H 運輸業、郵便業		I 卸売業、小売業		J 金融業、保険業		K 不動産業、 物品賃貸業	
	事業 所数	従業 者数	事業 所数	従業 者数	事業 所数	従業 者数	事業 所数	従業 者数	事業 所数	従業 者数	事業 所数	従業 者数
68 566	25	1 371	143	1 024	976	21 157	6 993	61 199	318	4 438	2 074	7 139
65 649	14	921	114	754	913	20 840	6 259	55 016	280	4 109	1 868	6 440
65 358	26	1 400	113	752	910	20 801	6 115	55 367	262	4 198	1 815	6 151
<b>62 997</b>	<b>15</b>	<b>679</b>	<b>111</b>	<b>879</b>	<b>865</b>	<b>19 063</b>	<b>5 776</b>	<b>53 954</b>	<b>247</b>	<b>4 514</b>	<b>1 693</b>	<b>6 012</b>
サービス事業	R サービス業 (他に分類されないもの)		S 公務 (他に分類される ものを除く)									
従業 者数	事業 所数	従業 者数	事業 所数	従業 者数								
749	1 234	10 791	57	3 795								
648	1 142	10 258	-	-								
1 058	1 141	11 303	57	3 486								
<b>1 062</b>	<b>1 131</b>	<b>10 003</b>	-	-								

24年、28年は「経済センサス-活動調査」結果である。

(注) 男女別の不詳を含む。

## (2) 従業者規模別事業所数、

年	総 数		1～4人		5～9人		10～19人		20～29人	
	事業所数	従業者数	事業所数	従業者数	事業所数	従業者数	事業所数	従業者数	事業所数	従業者数
昭和 44年	21 874	172 663	15 174	32 315	3 292	20 988	1 714	23 110	639	15 112
47年	26 488	188 556	18 723	39 769	4 049	25 665	1 903	25 421	722	17 037
50年	30 327	199 723	21 532	45 934	4 805	30 574	2 201	29 427	775	18 295
53年	32 817	208 684	23 284	49 628	5 302	33 928	2 413	32 121	793	18 723
56年	34 888	223 973	24 432	53 175	5 797	37 151	2 662	35 268	911	21 536
61年	35 013	244 370	23 614	51 029	6 206	39 850	2 940	39 235	991	23 330
平成 3年	35 362	267 576	22 750	49 655	6 646	43 291	3 375	44 957	1 163	27 725
8年	34 660	270 003	22 078	48 397	6 379	41 604	3 455	46 471	1 238	29 291
13年	30 739	242 721	19 195	42 225	5 908	38 410	3 164	42 570	1 096	26 020
18年	27 705	233 611	16 747	36 449	5 389	35 204	3 083	41 919	1 104	26 113
21年	28 764	252 197	17 122	37 482	5 636	36 745	3 297	44 993	1 137	26 891
24年	26 285	235 585	15 346	33 772	5 223	34 088	3 114	42 176	1 126	26 605
26年	25 839	237 677	14 911	32 348	5 041	32 923	3 235	43 583	1 148	27 102
<b>28年</b>	<b>24 644</b>	<b>231 607</b>	<b>13 919</b>	<b>30 146</b>	<b>4 905</b>	<b>32 209</b>	<b>3 105</b>	<b>41 924</b>	<b>1 193</b>	<b>28 325</b>

資料:行政管理部情報政策室情報政策課、総務省統計局、大阪府総務部統計課「事業所・企業統計調査」、総務省統計局「経済セン  
(注) 昭和44年の数値は、本市独自集計による数値である。(注) 平成13年総数には、派遣・下請従業者のみの事業所(当該事業所  
(注) 男女別の不詳を含む。

1) 派遣従業者のみの事業所による数値である。

## 2. 産業(大分類)、経営組織別事業所数、

産 業 大 分 類	民 営		個 人		法 人		う ち 会 社	
	事業所数	従業者数	事業所数	従業者数	事業所数	従業者数	事業所数	従業者数
<b>全 産 業</b>	<b>24 644</b>	<b>231 607</b>	<b>9 824</b>	<b>29 080</b>	<b>14 757</b>	<b>202 219</b>	<b>13 422</b>	<b>174 959</b>
A 農 業 , 林 業	11	66	-	-	11	66	7	44
B 漁 業	-	-	-	-	-	-	-	-
C 鉱業, 採石業, 砂利採取業	-	-	-	-	-	-	-	-
D 建 設 業	1 491	9 470	328	966	1 162	8 499	1 162	8 499
E 製 造 業	5 954	62 997	2 126	6 409	3 828	56 588	3 828	56 588
F 電気・ガス・熱供給・水道業	15	679	-	-	15	679	15	679
G 情 報 通 信 業	111	879	7	15	104	864	103	833
H 運 輸 業 , 郵 便 業	865	19 063	140	226	724	18 832	719	18 816
I 卸 売 業 , 小 売 業	5 776	53 954	2 084	6 433	3 692	47 521	3 610	47 076
J 金 融 業 , 保 険 業	247	4 514	15	29	232	4 485	191	3 665
K 不 動 産 業 , 物 品 賃 貸 業	1 693	6 012	389	670	1 300	5 303	1 286	5 235
L 学術研究, 専門・技術サービス業	522	2 981	257	909	265	2 072	238	1 688
M 宿 泊 業 , 飲 食 サ ー ビ ス 業	2 617	15 950	1 977	5 761	640	10 189	637	10 181
N 生 活 関 連 サ ー ビ ス 業 , 娯 楽 業	1 624	7 021	1 175	2 389	449	4 632	434	4 473
O 教 育 , 学 習 支 援 業	576	8 089	337	882	238	7 202	172	1 669
P 医 療 , 福 祉	1 932	28 867	794	3 901	1 129	24 858	494	6 769
Q 複 合 サ ー ビ ス 事 業	79	1 062	-	-	79	1 062	55	778
R サ ー ビ ス 業 (他 に 分 類 さ れ な い も の)	1 131	10 003	195	490	889	9 367	471	7 966

資料:総務省統計局「経済センサスー活動調査」 (注) 男女別の不詳を含む。



## 従業者数(民営)

30～49人		50～99人		100～199人		200～299人		300人以上		出向・派遣 従業者のみ
事業 所数	従業 者数	事業 所数	従業 者数	事業 所数	従業 者数	事業 所数	従業 者数	事業 所数	従業 者数	事業 所数
575	21 444	305	20 566	117	15 854	32	7 847	26	15 427	-
590	21 696	320	21 399	119	15 607	38	8 912	24	13 050	-
558	20 990	286	19 315	123	16 528	23	5 652	24	13 008	-
574	21 257	293	19 552	109	14 708	27	6 536	22	12 231	-
606	22 591	336	22 474	93	12 637	30	7 158	21	11 983	-
698	26 264	366	24 085	132	17 140	47	11 254	19	12 183	-
791	29 915	431	29 156	139	18 949	42	9 982	25	13 946	-
815	30 404	491	32 510	146	19 779	31	7 355	27	14 192	-
746	28 120	425	28 333	133	17 380	28	6 585	27	13 078	-
773	29 175	419	28 543	121	15 949	30	7 158	26	13 101	13
847	31 776	472	32 347	152	19 868	30	7 073	28	15 022	1) 43
760	28 537	438	29 865	143	18 955	24	5 603	31	15 984	80
784	29 244	459	31 423	140	18 597	31	7 387	26	15 070	64
<b>767</b>	<b>28 598</b>	<b>462</b>	<b>30 965</b>	<b>145</b>	<b>18 657</b>	<b>25</b>	<b>5 944</b>	<b>25</b>	<b>14 839</b>	<b>98</b>

サス-基礎調査」、「経済センサス-活動調査」

に所属する従業者が1人もなく、外部から派遣された人のみで、事業活動が行われている事業所)を含む。

## 従業者数(民営)

平成28年

うち会社以外		法人でない団体	
事業 所数	従業 者数	事業 所数	従業 者数
<b>1 335</b>	<b>27 260</b>	<b>63</b>	<b>308</b>
4	22	-	-
-	-	-	-
-	-	-	-
-	-	1	5
-	-	-	-
-	-	-	-
1	31	-	-
5	16	1	5
82	445	-	-
41	820	-	-
14	68	4	39
27	384	-	-
3	8	-	-
15	159	-	-
66	5 533	1	5
635	18 089	9	108
24	284	-	-
418	1 401	47	146

### 3. 産業（大分類）、従業者規模別

産業大分類	総数		1～4人		5～9人		10～19人	
	事業所数	従業者数	事業所数	従業者数	事業所数	従業者数	事業所数	従業者数
<b>総数</b>	<b>24 644</b>	<b>231 607</b>	<b>13 919</b>	<b>30 146</b>	<b>4 905</b>	<b>32 209</b>	<b>3 105</b>	<b>41 924</b>
A 農業，林業	11	66	7	17	2	11	1	14
B 漁業	-	-	-	-	-	-	-	-
C 鉱業，採石業，砂利採取業	-	-	-	-	-	-	-	-
D 建設業	1 491	9 470	840	1 991	382	2 529	188	2 478
E 製造業	5 954	62 997	2 889	6 889	1 460	9 681	819	11 087
F 電気・ガス・熱供給・水道業	15	679	2	3	1	7	7	85
G 情報通信業	111	879	65	148	21	136	15	181
H 運輸業，郵便業	865	19 063	265	470	129	867	186	2 570
I 卸売業，小売業	5 776	53 954	3 193	6 924	1 125	7 380	824	11 232
J 金融業，保険業	247	4 514	73	164	32	208	56	813
K 不動産業，物品賃貸業	1 693	6 012	1 389	2 999	206	1 248	55	716
L 学術研究，専門・技術サービス業	522	2 981	348	754	101	628	44	569
M 宿泊業，飲食サービス業	2 617	15 950	1 780	3 533	403	2 594	253	3 450
N 生活関連サービス業，娯楽業	1 624	7 021	1 293	2 411	169	1 092	84	1 096
O 教育，学習支援業	576	8 089	360	622	93	637	61	776
P 医療，福祉	1 932	28 867	684	1 672	552	3 717	387	5 188
Q 複合サービス事業	79	1 062	13	47	44	278	20	270
R サービス業(他に分類されないもの)	1 131	10 003	718	1 502	185	1 196	105	1 399

資料:総務省統計局「経済センサス-活動調査」

(注) 男女別の不詳を含む。

### 4. 経営組織、従業者規模別

区分	総数	1～4人	5～9人	10～19人
<b>事業所数</b>	<b>24 644</b>	<b>13 919</b>	<b>4 905</b>	<b>3 105</b>
個人	9 824	8 298	1 161	294
法人	14 757	5 580	3 730	2 808
うち会社	13 422	5 024	3 485	2 543
うち会社以外の法人	1 335	556	245	265
法人でない団体	63	41	14	3
<b>従業者数</b>	<b>231 607</b>	<b>30 146</b>	<b>32 209</b>	<b>41 924</b>
個人	29 080	16 167	7 244	3 848
法人	202 219	13 907	24 875	38 032
うち会社	174 959	12 686	23 192	34 421
うち会社以外の法人	27 260	1 221	1 683	3 611
法人でない団体	308	72	90	44

資料:総務省統計局「経済センサス-活動調査」

(注) 男女別の不詳を含む。

## 事業所数、従業者数(民営)

平成28年

20～29人		30～49人		50～99人		100～199人		200～299人		300人以上		出向・派遣 従業者のみ
事業 所数	従業 者数	事業 所数	従業 者数	事業 所数	従業 者数	事業 所数	従業 者数	事業 所数	従業 者数	事業 所数	従業 者数	事業 所数
<b>1 193</b>	<b>28 325</b>	<b>767</b>	<b>28 598</b>	<b>462</b>	<b>30 965</b>	<b>145</b>	<b>18 657</b>	<b>25</b>	<b>5 944</b>	<b>25</b>	<b>14 839</b>	<b>98</b>
1	24	-	-	-	-	-	-	-	-	-	-	-
-	-	-	-	-	-	-	-	-	-	-	-	-
-	-	-	-	-	-	-	-	-	-	-	-	-
50	1 177	23	802	6	375	1	118	-	-	-	-	1
384	9 234	216	8 189	134	8 813	32	4 070	3	743	7	4 291	10
1	20	-	-	1	57	2	238	1	269	-	-	-
3	69	4	146	1	59	1	140	-	-	-	-	1
96	2 255	86	3 233	63	4 249	29	3 517	5	1 176	2	726	4
286	6 764	168	6 260	109	7 522	48	6 488	4	970	1	414	18
40	944	28	1 036	12	762	1	152	2	435	-	-	3
17	394	13	487	2	168	-	-	-	-	-	-	11
16	377	7	287	4	259	1	107	-	-	-	-	1
88	2 080	57	2 131	30	1 842	2	320	-	-	-	-	4
27	639	24	856	15	927	-	-	-	-	-	-	12
25	602	15	539	10	729	3	343	1	229	3	3 612	5
120	2 852	91	3 390	58	4 121	16	1 997	5	1 126	10	4 804	9
-	-	-	-	-	-	-	-	2	467	-	-	-
39	894	35	1 242	17	1 082	9	1 167	2	529	2	992	19

## 事業所数、従業者数 (民営)

平成28年

20～29人	30～49人	50～99人	100人以上	出向・派遣 従業者のみ
<b>1 193</b>	<b>767</b>	<b>462</b>	<b>195</b>	<b>98</b>
59	11	1	-	-
1 134	753	461	195	96
1 048	684	404	158	76
86	69	57	37	20
-	3	-	-	2
<b>28 325</b>	<b>28 598</b>	<b>30 965</b>	<b>39 440</b>	<b>-</b>
1 343	427	51	-	-
26 982	28 069	30 914	39 440	-
24 945	25 501	26 774	27 440	-
2 037	2 568	4 140	12 000	-
-	102	-	-	-

## 5. 産業大分類、開設時期別

開設時期		総数	A～B 農林漁業	D 建設業	E 製造業	F 電気・ガス・ 熱供給・ 水道業	G 情報通信業	H 運輸業、 郵便業
事業所数	<b>総数</b>	<b>24 644</b>	<b>11</b>	<b>1 491</b>	<b>5 954</b>	<b>15</b>	<b>111</b>	<b>865</b>
	昭和59年以前	8 767	6	433	2 983	5	7	212
	昭和60年～平成 6年	3 839	1	266	970	2	20	154
	平成 7年～平成16年	5 105	1	356	953	5	43	234
	平成17年	604	-	41	105	-	3	30
	平成18年	632	-	52	119	-	2	23
	平成19年	667	-	46	105	-	6	22
	平成20年	589	-	32	93	-	3	26
	平成21年	545	1	26	84	-	4	18
	平成22年	529	-	30	71	-	4	22
	平成23年	671	-	44	90	-	2	25
	平成24年	594	1	36	72	2	6	18
	平成25年	553	-	30	77	-	4	16
	平成26年	495	-	35	59	-	2	14
	平成27年	379	-	25	57	-	1	19
	平成28年	189	-	8	29	-	1	3
	不詳	486	1	31	87	1	3	29
従業者数	<b>総数</b>	<b>231 607</b>	<b>66</b>	<b>9 470</b>	<b>62 997</b>	<b>679</b>	<b>879</b>	<b>19 063</b>
	昭和59年以前	89 051	28	2 959	36 724	565	67	5 591
	昭和60年～平成 6年	29 212	3	1 590	7 591	23	225	2 964
	平成 7年～平成16年	49 182	6	1 981	10 442	53	362	4 284
	平成17年	6 135	-	389	1 004	-	11	537
	平成18年	5 686	-	330	822	-	12	417
	平成19年	6 397	-	334	714	-	29	956
	平成20年	5 136	-	196	819	-	7	322
	平成21年	5 222	3	179	691	-	9	545
	平成22年	5 267	-	225	650	-	25	505
	平成23年	5 937	-	251	691	-	8	573
	平成24年	5 633	24	162	504	25	29	294
	平成25年	4 753	-	185	584	-	17	264
	平成26年	3 852	-	216	399	-	24	254
	平成27年	4 338	-	156	456	-	31	965
	平成28年	1 560	-	47	252	-	8	139
	不詳	4 246	2	270	654	13	15	453

資料:総務省統計局「経済センサス-活動調査」

(注) 鉱業、採石業、砂利採取業は、該当数値なしのため表記せず。(注) 男女別の不詳を含む。

## 6. 本所・支所(3区分)、本所の所在地別事業所数、従業者数(民営)

区分	総数	単 事 業 所	本 所 ・ 本 社 ・ 本 店	平成28年			
				支 所 ・ 支 社 ・ 支 店	本 所 の 所 在 地		
					支 所 1)	市 内	大阪府内 (他市町村)
事業所数	<b>24 581</b>	17 702	1 661	5 218	1 131	1 806	1 729
従業者数	<b>231 299</b>	100 164	44 250	86 885	20 690	30 740	29 752

資料:総務省統計局「経済センサス-活動調査」

1)「本所の所在地」が不詳の支所を含む。(注) 男女別の不詳を含む。

# 事業所数、従業者数（民営）

平成28年

I 卸売業, 小売業	J 金融業, 保険業	K 不動産業, 物品賃貸業	L 学術研究, 専門・技術 サービス業	M 生活関連 サービス業, 娯楽業	N 宿泊業, 飲食サー ビス業	O 教育, 学習支援業	P 医療, 福祉	Q 複合サービ ス事業	R サービス業 (他に分類さ れないもの)
<b>5 776</b>	<b>247</b>	<b>1 693</b>	<b>522</b>	<b>2 617</b>	<b>1 624</b>	<b>576</b>	<b>1 932</b>	<b>79</b>	<b>1 131</b>
2 218	71	577	109	611	553	156	288	2	536
801	34	463	89	373	240	67	228	-	131
1 160	57	349	137	639	375	139	454	20	183
148	7	36	12	76	48	13	62	-	23
142	6	22	13	81	43	28	81	-	20
142	9	32	20	83	32	22	73	55	20
146	7	37	21	73	46	18	61	1	25
112	8	19	14	89	41	18	85	-	26
133	4	23	15	87	34	10	79	-	17
166	9	30	19	107	45	15	97	-	22
143	6	36	19	74	35	13	111	1	21
124	17	10	13	82	42	19	96	-	23
105	5	22	13	91	32	20	77	-	20
93	1	11	9	60	17	13	48	-	25
52	1	5	4	35	16	4	22	-	9
91	5	21	15	56	25	21	70	-	30
<b>53 954</b>	<b>4 514</b>	<b>6 012</b>	<b>2 981</b>	<b>15 950</b>	<b>7 021</b>	<b>8 089</b>	<b>28 867</b>	<b>1 062</b>	<b>10 003</b>
18 007	1 517	1 822	771	2 586	1 786	5 640	8 377	20	2 591
6 938	502	1 423	637	1 707	986	456	2 624	-	1 543
12 184	1 028	1 351	732	4 917	1 934	843	6 475	244	2 346
1 811	156	147	39	717	238	57	893	-	136
1 576	39	119	67	372	163	242	849	-	678
1 238	138	107	105	502	99	92	1 188	778	117
1 458	174	177	68	430	194	83	830	1	377
1 017	68	86	57	656	349	60	1 070	-	432
1 526	124	80	65	801	134	72	950	-	110
1 772	271	150	117	606	330	56	900	-	212
1 801	67	179	98	461	221	73	1 374	19	302
1 043	257	47	45	397	215	120	1 087	-	492
965	72	76	65	631	156	93	779	-	122
1 212	8	110	39	415	52	76	597	-	221
478	2	25	14	237	36	18	278	-	26
928	91	113	62	515	128	108	596	-	298

## 7. 産業（大分類）、存続・新設・廃業別事業所数、

区 分	事 業 所 数			
	総 数	存 続 事 業 所	新 設 事 業 所	廃 業 事 業 所
<b>総 数</b>	<b>24 644</b>	<b>22 874</b>	<b>1 770</b>	<b>3 405</b>
A～B 農 林 漁 業	11	10	1	-
C 鉱業，採石業，砂利採取業	-	-	-	-
D 建 設 業	1 491	1 358	133	197
E 製 造 業	5 954	5 721	233	722
F 電気・ガス・熱供給・水道業	15	13	2	1
G 情 報 通 信 業	111	102	9	14
H 運 輸 業 ， 郵 便 業	865	773	92	148
I 卸 売 業 ， 小 売 業	5 776	5 361	415	861
J 金 融 業 ， 保 険 業	247	237	10	29
K 不 動 産 業 ， 物 品 賃 貸 業	1 693	1 630	63	201
L 学術研究，専門・技術サービス業	522	467	55	53
M 宿 泊 業 ， 飲 食 サ ー ビ ス 業	2 617	2 398	219	488
N 生活関連サービス業，娯楽業	1 624	1 512	112	217
O 教 育 ， 学 習 支 援 業	576	508	68	112
P 医 療 ， 福 祉	1 932	1 675	257	243
Q 複 合 サ ー ビ ス 事 業	79	78	1	2
R サービス業(他に分類されないもの)	1 131	1 031	100	117

資料：総務省統計局「経済センサス-活動調査」

(注) 男女別の不詳を含む。

# 男女別従業者数（民営）

平成28年

従業者数					
総数	性別		存続事業所	新設事業所	廃業事業所
	男	女			
<b>231 607</b>	<b>137 077</b>	<b>93 856</b>	<b>214 428</b>	<b>17 179</b>	<b>24 427</b>
66	57	9	64	2	-
-	-	-	-	-	-
9 470	7 625	1 808	8 522	948	1 054
62 997	43 900	19 035	60 621	2 376	4 880
679	628	51	653	26	13
879	601	273	790	89	64
19 063	15 752	3 245	16 518	2 545	3 499
53 954	30 925	22 982	49 728	4 226	5 980
4 514	1 894	2 620	4 367	147	327
6 012	3 458	2 528	5 650	362	569
2 981	1 943	1 021	2 686	295	358
15 950	6 948	8 956	14 165	1 785	2 825
7 021	3 435	3 568	6 509	512	1 010
8 089	4 365	3 701	7 681	408	606
28 867	8 340	20 247	26 178	2 689	2 331
1 062	634	428	1 059	3	12
10 003	6 572	3 384	9 237	766	899

## 8. 第3次産業(大分類、中分類)経営組織別、

産業大分類, 中分類	総 数				個 人	
	事業所数	従業者数	男	女	事業所数	従業者数
<b>第3次産業(F~R)</b>	<b>17 188</b>	<b>159 074</b>	<b>85 495</b>	<b>73 004</b>	<b>7 370</b>	<b>21 705</b>
F 電気・ガス・熱供給・水道業	15	679	628	51	-	-
33 電気業	1	57	51	6	-	-
34 ガス業	2	270	237	33	-	-
35 熱供給業	-	-	-	-	-	-
36 水道業	12	352	340	12	-	-
G 情報通信業	111	879	601	273	7	15
37 通信業	6	47	33	14	-	-
38 放送業	3	11	8	3	-	-
39 情報サービス業	63	624	452	171	3	4
40 インターネット附随サービス業	10	28	20	8	1	4
41 映像・音声・文字情報制作業	28	167	87	76	3	7
H 運輸業, 郵便業	865	19 063	15 752	3 245	140	226
42 鉄道業	9	760	743	17	-	-
43 道路旅客運送業	166	3 061	2 887	174	121	138
44 道路貨物運送業	506	12 446	10 411	1 975	14	49
45 水運業	-	-	-	-	-	-
46 航空運輸業	-	-	-	-	-	-
47 倉庫業	121	1 649	894	755	2	3
48 運輸に附帯するサービス業	62	741	488	247	3	36
49 郵便業(信書便事業を含む)	1	406	329	77	-	-
I 卸売業, 小売業	5 776	53 954	30 925	22 982	2 084	6 433
50 各種商品卸売業	10	296	180	116	-	-
51 繊維・衣服等卸売業	154	1 885	951	934	25	53
52 飲食料品卸売業	171	2 362	1 443	917	23	82
53 建築材料, 鉱物・金属材料等卸売業	579	5 038	3 754	1 284	85	223
54 機械器具卸売業	691	7 451	5 680	1 758	57	138
55 その他の卸売業	761	9 662	6 263	3 399	68	150
56 各種商品小売業	7	879	281	598	2	5
57 織物・衣服・身の回り品小売業	480	1 653	492	1 156	286	528
58 飲食料品小売業	1 071	13 262	5 342	7 913	647	3 148
59 機械器具小売業	495	2 879	2 205	668	220	474
60 その他の小売業	1 209	7 534	3 666	3 854	637	1 549
61 無店舗小売業	139	1 001	642	359	32	78
J 金融業, 保険業	247	4 514	1 894	2 620	15	29
62 銀行業	57	1 677	694	983	-	-
63 協同組織金融業	40	811	519	292	-	-
64 貸金業, クレジットカード業等非預金信用機関	18	340	223	117	3	6
65 金融商品取引業, 商品先物取引業	8	138	88	50	-	-
66 補助的金融業等	3	42	26	16	-	-
67 保険業(保険媒介代理業, 保険サービス業を含む)	121	1 506	344	1 162	12	23

資料: 総務省統計局 「経済センサス-活動調査」

(注) 男女別の不詳を含む。



# 事業所数、男女別従業者数(民営)(つづく)

平成28年

法人						法人でない団体	
事業所数	従業者数	うち 会社		うち 会社以外の法人		事業所数	従業者数
		事業所数	従業者数	事業所数	従業者数		
<b>9 756</b>	<b>137 066</b>	<b>8 425</b>	<b>109 828</b>	<b>1 331</b>	<b>27 238</b>	<b>62</b>	<b>303</b>
15	679	15	679	-	-	-	-
1	57	1	57	-	-	-	-
2	270	2	270	-	-	-	-
-	-	-	-	-	-	-	-
12	352	12	352	-	-	-	-
104	864	103	833	1	31	-	-
6	47	6	47	-	-	-	-
3	11	3	11	-	-	-	-
60	620	60	620	-	-	-	-
9	24	9	24	-	-	-	-
25	160	24	129	1	31	-	-
724	18 832	719	18 816	5	16	1	5
9	760	9	760	-	-	-	-
45	2 923	44	2 922	1	1	-	-
492	12 397	491	12 389	1	8	-	-
-	-	-	-	-	-	-	-
-	-	-	-	-	-	-	-
119	1 646	119	1 646	-	-	-	-
58	700	55	693	3	7	1	5
1	406	1	406	-	-	-	-
3 692	47 521	3 610	47 076	82	445	-	-
10	296	9	291	1	5	-	-
129	1 832	129	1 832	-	-	-	-
148	2 280	148	2 280	-	-	-	-
494	4 815	493	4 808	1	7	-	-
634	7 313	629	7 272	5	41	-	-
693	9 512	635	9 357	58	155	-	-
5	874	5	874	-	-	-	-
194	1 125	191	1 107	3	18	-	-
424	10 114	416	10 022	8	92	-	-
275	2 405	275	2 405	-	-	-	-
572	5 985	567	5 869	5	116	-	-
107	923	106	912	1	11	-	-
232	4 485	191	3 665	41	820	-	-
57	1 677	57	1 677	-	-	-	-
40	811	1	32	39	779	-	-
15	334	15	334	-	-	-	-
8	138	8	138	-	-	-	-
3	42	2	13	1	29	-	-
109	1 483	108	1 471	1	12	-	-

## 8. 第3次産業(大分類, 中分類)経営組織別,

産業大分類, 中分類	総 数				個 人	
	事業所数	従業者数	男	女	事業所数	従業者数
K 不動産業, 物品賃貸業	1 693	6 012	3 458	2 528	389	670
68 不動産取引業	286	973	644	329	73	141
69 不動産賃貸業・管理業	1 280	3 716	1 811	1 881	307	505
70 物品賃貸業	124	1 318	1 000	316	8	22
L 学術研究, 専門・技術サービス業	522	2 981	1 943	1 021	257	909
71 学術・開発研究機関	21	343	245	98	-	-
72 専門サービス業(他に分類されないもの)	273	1 070	684	379	187	697
73 広告業	14	150	90	60	1	2
74 技術サービス業(他に分類されないもの)	213	1 412	922	480	68	204
M 宿泊業, 飲食サービス業	2 617	15 950	6 948	8 956	1 977	5 761
75 宿泊業	30	392	197	195	2	5
76 飲食店	2 369	13 994	6 128	7 830	1 881	5 376
77 持ち帰り・配達飲食サービス業	215	1 558	618	930	91	374
N 生活関連サービス業, 娯楽業	1 624	7 021	3 435	3 568	1 175	2 389
78 洗濯・理容・美容・浴場業	1 218	3 667	1 533	2 133	1 005	2 018
79 その他の生活関連サービス業	218	950	471	475	101	199
80 娯楽業	187	2 403	1 431	959	68	171
O 教育, 学習支援業	576	8 089	4 365	3 701	337	882
81 学校教育	54	5 466	3 073	2 393	2	4
82 その他の教育, 学習支援業	522	2 623	1 292	1 308	335	878
P 医療, 福祉	1 932	28 867	8 340	20 247	794	3 901
83 医療業	1 168	14 504	4 645	9 805	785	3 848
84 保健衛生	3	131	70	61	1	2
85 社会保険・社会福祉・介護事業	756	14 201	3 610	10 365	8	51
Q 複合サービス事業	79	1 062	634	428	-	-
86 郵便局	55	778	473	305	-	-
87 協同組合(他に分類されないもの)	24	284	161	123	-	-
R サービス業(他に分類されないもの)	1 131	10 003	6 572	3 384	195	490
88 廃棄物処理業	53	592	468	110	3	12
89 自動車整備業	191	876	707	167	107	250
90 機械等修理業(別掲を除く)	131	1 057	852	205	45	83
91 職業紹介・労働者派遣業	36	1 064	646	418	2	3
92 その他の事業サービス業	253	5 009	3 100	1 879	25	108
93 政治・経済・文化団体	82	303	184	118	-	-
94 宗教	375	1 070	598	472	11	31
95 その他のサービス業	6	15	3	12	1	1

# 事業所数, 男女別従業者数(民営)(つづき)

平成28年

		法 人				法人でない団体	
事業所数	従業者数	う ち 会 社		うち 会社以外の法人		事業所数	従業者数
		事業所数	従業者数	事業所数	従業者数		
1 300	5 303	1 286	5 235	14	68	4	39
213	832	212	831	1	1	-	-
969	3 172	958	3 111	11	61	4	39
116	1 296	114	1 290	2	6	-	-
265	2 072	238	1 688	27	384	-	-
21	343	16	205	5	138	-	-
86	373	70	272	16	101	-	-
13	148	13	148	-	-	-	-
145	1 208	139	1 063	6	145	-	-
640	10 189	637	10 181	3	8	-	-
28	387	27	387	1	-	-	-
488	8 618	487	8 617	1	1	-	-
124	1 184	123	1 177	1	7	-	-
449	4 632	434	4 473	15	159	-	-
213	1 649	213	1 649	-	-	-	-
117	751	106	681	11	70	-	-
119	2 232	115	2 143	4	89	-	-
238	7 202	172	1 669	66	5 533	1	5
52	5 462	-	-	52	5 462	-	-
186	1 740	172	1 669	14	71	1	5
1 129	24 858	494	6 769	635	18 089	9	108
382	10 617	105	736	277	9 881	1	39
1	128	-	-	1	128	1	1
741	14 082	386	6 011	355	8 071	7	68
79	1 062	55	778	24	284	-	-
55	778	55	778	-	-	-	-
24	284	-	-	24	284	-	-
889	9 367	471	7 966	418	1 401	47	146
50	580	49	579	1	1	-	-
84	626	83	616	1	10	-	-
86	974	86	974	-	-	-	-
34	1 061	32	962	2	99	-	-
225	4 895	217	4 814	8	81	3	6
43	183	-	-	43	183	39	120
360	1 021	-	-	360	1 021	4	18
4	12	1	6	3	6	1	2

## 9. 町丁目、産業(大分類)別

町 丁 目	事 業								
	総 数	A~B 農林漁業	D 建設業	E 製造業	F 電 気・ ガ ス・ 熱 供 給・ 水 道 業	G 情報通信業	H 運輸業, 郵便業	I 卸売業, 小売業	J 金融業, 保険業
<b>総 数</b>	<b>24 644</b>	<b>11</b>	<b>1 491</b>	<b>5 954</b>	<b>15</b>	<b>111</b>	<b>865</b>	<b>5 776</b>	<b>247</b>
善根寺町 1丁目	13	-	2	-	-	-	-	2	-
" 2丁目	9	-	2	3	-	-	-	2	-
" 3丁目	23	1	3	5	-	-	1	4	-
" 4丁目	45	-	1	7	-	-	5	14	-
" 5丁目	27	-	1	1	-	-	1	11	-
" 6丁目	11	-	4	-	-	-	1	-	-
池之端町	27	-	11	1	-	-	1	3	-
元町 1丁目	5	-	-	1	-	-	-	2	-
" 2丁目	8	-	-	1	-	-	-	6	-
布市町 1丁目	53	-	3	29	-	-	1	10	-
" 2丁目	28	-	-	12	-	-	4	4	-
" 3丁目	52	-	3	24	-	-	3	8	-
" 4丁目	27	-	2	9	-	1	6	2	1
日下町 1丁目	13	-	1	2	-	-	-	2	-
" 2丁目	23	-	4	4	-	-	1	6	-
" 3丁目	30	-	1	5	-	1	-	4	-
" 4丁目	53	-	6	5	-	-	-	12	-
" 5丁目	21	-	4	1	-	-	3	5	-
" 6丁目	26	-	4	1	-	-	1	4	-
" 7丁目	24	-	5	2	-	-	1	6	-
" 8丁目	9	-	2	1	-	-	-	-	-
北石切町	18	-	2	2	-	1	-	4	-
中石切町 1丁目	26	-	6	2	-	-	-	4	-
" 2丁目	73	-	3	3	-	-	-	18	-
" 3丁目	40	1	9	11	-	-	1	4	1
" 4丁目	66	-	3	6	-	-	-	29	-
" 5丁目	45	-	5	16	-	-	1	7	1
" 6丁目	64	-	4	34	-	-	5	12	-
" 7丁目	19	-	1	11	1	-	1	5	-
西石切町 1丁目	98	-	1	2	-	-	-	29	-
" 2丁目	21	-	-	4	-	-	-	2	-
" 3丁目	68	-	3	6	-	2	1	6	5
" 4丁目	39	-	2	7	-	-	9	8	-
" 5丁目	42	-	3	3	-	-	3	19	-
" 6丁目	69	-	3	42	-	-	7	8	-
" 7丁目	37	-	-	4	-	1	2	14	1
東石切町 1丁目	74	-	2	1	-	-	1	44	-
" 2丁目	39	-	1	3	-	-	-	21	-
" 3丁目	16	-	1	-	-	-	-	7	1
" 4丁目	22	-	1	-	-	-	-	6	-
" 5丁目	16	-	1	3	-	-	-	3	-
" 6丁目	9	-	1	-	-	-	1	2	-
上石切町 1丁目	16	-	2	-	-	1	1	4	-
" 2丁目	31	-	1	7	-	1	1	2	-
弥生町	87	-	5	41	-	-	2	15	-
宝町	178	-	7	119	-	1	9	25	-
新町	96	-	7	33	-	-	1	24	-
鷹殿町	112	-	7	6	-	-	3	20	-

資料:総務省統計局「経済センサス-活動調査」 (注) C鉱業, 採石業, 砂利採取業は、全ての数値が0のため表記せず。

# 事業所数及び従業者数(民営)(つづく)

平成28年

所 数								従 業 者 数		
K	L	M	N	O	P	Q	R	総 数	男	女
不動産業, 物品賃貸業	学術研究, 専門・技術 サービス業	宿泊業, 飲食 サービス業	生活関連 サービス業, 娯楽業	教育,学 習支援業	医療, 福祉	複合サー ビス事業	サービス業 (他に分類さ れないもの)			
1 693	522	2 617	1 624	576	1 932	79	1 131	231 607	137 077	93 856
-	-	-	1	1	7	-	-	129	46	83
1	-	-	-	-	-	-	1	48	37	11
2	1	3	-	1	1	-	1	297	168	129
5	-	3	3	1	3	-	3	554	329	225
-	-	4	4	2	3	-	-	250	116	134
3	-	-	-	-	-	-	3	47	33	14
4	2	-	3	-	2	-	-	189	110	79
2	-	-	-	-	-	-	-	57	44	13
-	-	-	-	-	-	-	1	80	64	16
5	-	1	1	1	-	-	2	413	248	165
1	1	1	-	-	2	-	3	392	195	197
7	1	2	2	-	1	-	1	526	370	156
-	-	4	-	-	1	-	1	341	229	112
2	-	2	1	-	1	-	2	46	22	24
-	1	-	-	2	-	1	4	89	56	33
3	-	2	6	1	6	1	-	246	122	121
3	1	10	5	3	7	-	1	346	150	196
1	1	-	1	2	2	-	1	177	119	58
1	2	2	3	1	6	1	-	150	62	68
2	-	3	1	1	1	-	2	99	57	42
1	1	1	2	-	-	-	1	29	19	10
3	-	1	2	1	2	-	-	79	28	51
2	-	2	4	2	3	1	-	201	85	116
12	1	16	9	3	5	1	2	445	226	219
7	-	2	1	-	1	-	2	382	229	153
5	1	4	9	2	6	-	1	356	147	209
1	1	5	4	1	1	-	2	471	310	161
-	-	3	2	-	-	-	4	920	708	212
-	-	-	-	-	-	-	-	451	385	66
8	3	12	10	10	22	-	1	580	250	330
10	-	-	-	1	1	-	3	101	44	57
13	2	7	9	2	9	-	3	626	318	308
2	1	4	1	-	-	-	5	591	428	133
1	-	4	-	2	2	1	4	560	372	188
-	1	-	1	-	1	-	6	579	454	125
1	-	4	5	-	1	-	4	930	458	472
1	1	12	3	-	6	-	3	427	193	234
1	-	4	4	-	-	1	4	96	31	65
3	-	2	-	-	1	-	1	76	32	44
3	-	2	3	2	4	-	1	207	37	170
4	-	1	-	-	2	-	2	87	29	58
2	-	-	-	-	-	-	3	17	12	5
6	-	1	1	-	-	-	-	198	137	61
3	1	-	2	-	2	-	11	152	101	35
5	-	4	4	-	7	-	4	2 438	1 058	1 380
2	1	2	2	-	-	-	10	1 847	1 337	505
2	2	5	3	2	8	1	8	1 141	675	466
6	8	18	13	6	19	1	5	1 426	641	780

(注) 男女別の不詳を含む。

## 9. 町丁目、産業(大分類)別

町 丁 目	事 業									
	総 数	A~B	D	E	F	G	H	I	J	
		農林漁業	建設業	製造業	電気・ ガス・ 熱供給・ 水道業	情報通信業	運輸業, 郵便業	卸売業, 小売業	金融業, 保険業	
東南山町	110	-	7	17	-	1	2	10	-	
南荘町	70	-	5	17	-	-	1	16	-	
箱殿町	71	-	4	7	-	-	-	19	-	
鳥居町	44	-	1	5	-	-	4	10	-	
額立田町	32	-	4	3	-	-	-	5	-	
立花町	30	-	1	5	-	-	1	13	-	
山手町	13	-	1	1	-	-	-	-	-	
豊浦町	44	-	6	4	-	1	1	6	1	
東豊浦町	20	-	2	2	-	-	-	3	1	
出雲井本町	37	-	1	4	-	-	1	7	-	
出雲井町	7	-	1	1	-	-	1	2	-	
桜町	27	-	1	3	-	-	-	5	1	
旭町	81	1	4	4	-	-	-	14	6	
昭和町	112	-	4	2	-	-	-	32	4	
喜里川町	89	-	1	4	-	2	-	26	2	
本町	92	-	3	4	-	-	1	25	1	
河内条町	16	-	1	4	-	-	-	1	-	
五客坊町	10	-	-	-	-	-	-	-	-	
若草町	18	-	1	2	-	-	-	1	-	
神田町	29	-	2	1	-	-	1	9	-	
御幸町	115	-	1	2	-	-	1	34	-	
末広町	49	-	2	1	-	-	-	18	-	
瓢箪山町	65	-	4	1	-	-	2	19	-	
四南条町	131	-	-	5	-	-	-	39	2	
四南条町	66	-	1	11	-	-	-	13	1	
上新池島町1丁目	24	-	1	1	-	-	1	7	-	
池島町1丁目	29	-	2	9	-	-	-	3	-	
池島町2丁目	77	-	11	18	-	-	-	16	-	
池島町3丁目	69	-	12	7	-	-	1	16	-	
池島町4丁目	47	-	8	8	-	1	3	6	-	
池島町1丁目	13	-	-	9	1	-	-	-	-	
池島町2丁目	13	-	3	1	-	-	-	2	-	
池島町3丁目	20	-	-	6	-	-	3	3	-	
池島町4丁目	62	-	4	28	-	-	3	6	-	
池島町5丁目	23	-	3	15	-	-	1	1	-	
池島町6丁目	5	-	2	2	-	-	-	-	-	
池島町7丁目	6	-	-	6	-	-	-	-	-	
池島町8丁目	-	-	-	-	-	-	-	-	-	
下六万寺町1丁目	28	-	4	8	-	-	4	3	-	
下六万寺町2丁目	25	-	4	2	-	-	-	8	-	
下六万寺町3丁目	15	-	3	2	-	-	-	3	-	
上六万寺町	36	-	3	4	-	-	-	10	-	
六万寺町1丁目	22	-	3	3	-	-	3	2	-	
六万寺町2丁目	37	-	5	4	-	-	-	9	-	
六万寺町3丁目	29	-	2	2	-	-	-	6	1	
横小路町1丁目	40	-	4	5	-	1	1	6	1	
横小路町2丁目	11	-	3	1	-	-	-	-	-	
横小路町3丁目	12	-	3	-	-	-	2	-	-	
横小路町4丁目	14	-	2	4	-	-	-	2	-	
横小路町5丁目	50	-	3	20	-	-	2	6	-	

# 事業所数及び従業者数(民営)(つづき)

平成28年

所 数								従 業 者 数		
K	L	M	N	O	P	Q	R	総 数	男	女
不動産業, 物品賃貸業	学術研究, 専門・技術 サービス業	宿泊業, 飲食 サービス業	生活関連 サービス業, 娯楽業	教育,学 習支援業	医 療 , 福 祉	複合サー ビス事業	サービス業 (他に分類さ れないもの)			
14	1	14	9	12	15	-	8	749	382	367
3	2	7	6	-	8	-	5	438	223	215
1	2	17	9	3	4	1	4	505	314	188
6	1	3	6	1	4	-	3	212	129	83
4	-	4	-	1	8	-	3	157	49	100
2	-	2	1	-	1	-	4	128	62	66
3	-	1	2	-	1	-	4	57	36	21
2	-	5	4	3	6	1	4	159	103	56
6	-	-	1	-	-	-	5	65	39	26
4	-	3	5	-	11	-	1	586	253	333
-	-	-	-	-	-	-	2	25	17	8
1	-	4	2	3	3	-	4	408	272	136
6	4	12	11	4	11	-	4	638	240	396
9	3	18	13	3	21	1	2	621	251	365
6	3	21	10	3	9	-	2	463	170	279
12	3	11	14	6	10	-	2	519	221	298
3	-	-	1	1	3	-	2	79	26	53
5	-	-	-	1	1	-	3	23	13	10
7	-	1	-	3	1	-	2	50	25	25
1	2	6	1	-	6	-	-	895	318	577
10	2	25	22	5	10	-	3	794	337	457
4	3	5	11	-	5	-	-	372	201	171
-	-	24	4	2	6	1	2	327	141	186
6	1	37	13	4	21	-	3	764	284	480
5	2	12	5	2	9	1	4	409	217	192
-	2	2	4	3	2	1	-	77	53	24
3	-	-	-	2	5	-	5	197	77	116
2	-	5	11	3	6	1	4	303	157	146
3	3	3	6	5	11	-	2	582	336	244
3	1	7	2	2	3	-	3	284	162	122
-	-	-	-	-	2	-	1	61	41	20
4	-	-	-	1	-	-	2	38	22	16
3	-	1	2	-	2	-	-	248	137	111
4	1	7	3	-	3	-	3	341	226	115
-	-	-	-	-	1	-	2	142	101	41
-	-	-	-	-	-	-	1	13	11	2
-	-	-	-	-	-	-	-	41	23	18
-	-	-	-	-	-	-	-	-	-	-
1	-	1	1	-	5	-	1	402	244	139
2	-	1	3	-	3	-	2	123	53	70
-	-	1	-	2	3	1	-	272	98	174
2	-	7	2	2	5	-	1	351	173	178
1	1	1	2	-	5	-	1	177	72	105
2	1	3	2	2	5	-	4	328	135	193
1	-	5	4	3	5	-	-	164	49	115
5	1	4	2	4	4	-	2	240	84	151
-	-	1	-	2	3	-	1	177	61	116
3	-	-	-	-	2	-	2	54	24	30
4	-	-	-	-	2	-	-	54	32	22
8	1	1	1	2	6	-	-	599	303	294

## 9. 町丁目、産業(大分類)別

町 丁 目	事 業								
	総 数	A~B 農林漁業	D 建設業	E 製造業	F 電 気・ ガ ス・ 熱 供 給・ 水 道 業	G 情報通信業	H 運輸業, 郵便業	I 卸 売 業, 小 売 業	J 金融業, 保 險 業
横 小 路 町 5 丁 目	68	-	10	9	-	-	4	16	-
"  6 丁 目	21	-	3	2	-	-	2	11	-
鴻 池 徳 庵 町	51	-	4	28	-	-	-	8	-
西 鴻 池 町 1 丁 目	65	-	3	4	-	-	2	13	1
"  2 丁 目	52	-	2	2	-	-	-	6	2
"  3 丁 目	17	-	3	6	-	-	2	4	-
"  4 丁 目	3	-	-	1	1	-	-	-	-
鴻 池 本 町	69	-	4	2	-	-	1	15	2
鴻 池 元 町	88	-	2	1	-	-	-	31	2
島 之 内 1 丁 目	24	-	-	5	-	-	1	14	-
"  2 丁 目	85	-	10	10	-	1	6	18	-
北 鴻 池 町	1	-	-	-	1	-	-	-	-
鴻 池 町 1 丁 目	47	-	3	-	-	-	1	15	2
"  2 丁 目	75	-	2	1	-	1	3	13	-
中 鴻 池 町 1 丁 目	47	-	2	7	-	-	5	13	-
"  2 丁 目	33	-	3	1	-	-	-	8	-
"  3 丁 目	13	-	2	1	-	-	1	3	1
南 鴻 池 町 1 丁 目	16	-	1	3	-	-	1	4	-
"  2 丁 目	56	1	9	1	-	-	-	12	1
東 鴻 池 町 1 丁 目	66	-	1	9	-	-	4	19	1
"  2 丁 目	28	-	1	6	-	-	7	3	-
"  3 丁 目	15	-	1	2	-	-	5	2	-
"  4 丁 目	19	-	4	6	-	-	4	3	-
"  5 丁 目	53	-	4	11	-	-	7	13	-
古 箕 輪 1 丁 目	49	-	5	1	-	-	6	8	-
新 鴻 池 町	35	-	3	26	-	-	1	3	-
三 島 1 丁 目	20	-	1	2	-	-	6	5	-
"  2 丁 目	15	-	2	2	-	-	2	5	-
"  3 丁 目	38	-	7	9	-	-	2	7	2
新 庄 1 丁 目	27	-	3	10	-	-	2	4	1
"  2 丁 目	29	-	3	3	-	-	3	6	-
"  3 丁 目	18	-	3	2	-	1	3	5	-
"  4 丁 目	22	-	-	5	-	-	6	6	-
新 庄 西 南	51	-	8	6	-	-	7	22	-
新 角 庄 南	13	-	1	2	-	-	3	6	-
角 田 1 丁 目	62	-	6	23	-	-	5	12	-
"  2 丁 目	58	-	8	6	-	1	3	7	2
"  3 丁 目	25	-	1	5	-	-	5	1	-
新 庄 東	50	-	1	24	-	-	6	10	-
本 庄 1 丁 目	33	-	2	3	-	-	6	8	-
"  2 丁 目	40	-	2	19	-	-	4	6	-
本 庄 西 1 丁 目	65	-	4	12	1	1	4	36	-
"  2 丁 目	89	-	-	7	-	1	-	76	-
"  3 丁 目	59	-	2	9	-	-	8	27	1
本 庄 中 1 丁 目	48	-	1	6	-	-	20	9	-
"  2 丁 目	38	-	-	6	-	-	9	22	-
本 庄 東	12	-	-	-	-	-	10	2	-
横 枕 枕 西 南	40	-	-	2	-	-	1	10	1
横 枕 枕 西 南	73	-	4	4	-	2	9	30	1
横 枕 枕 南	32	-	1	14	-	-	-	8	-



# 事業所数及び従業者数(民営)(つづき)

平成28年

所 数									従 業 者 数		
K	L	M	N	O	P	Q	R		総 数	男	女
不動産業, 物品賃貸業	学術研究, 専門・技術 サービス業	宿泊業, 飲食 サービス業	生活関連 サービス業, 娯楽業	教育,学 習支援業	医 療 , 福 祉	複合サー ビス事業	サービス業 (他に分類さ れないもの)				
4	1	14	3	-	4	1	2		559	380	176
-	-	2	1	-	-	-	-		335	244	91
7	-	1	1	-	2	-	-		455	287	168
3	-	12	8	5	11	1	2		372	140	232
12	1	14	3	1	8	-	1		445	185	260
1	-	1	-	-	-	-	-		483	426	57
-	-	-	-	-	-	-	-		108	102	6
5	4	17	5	3	11	-	-		535	312	222
5	3	12	16	4	12	-	-		896	352	544
1	-	-	1	-	1	-	1		300	127	173
9	3	9	8	2	8	-	1		696	457	239
-	-	-	-	-	-	-	-		113	111	2
2	1	8	5	3	5	-	2		372	143	228
6	-	21	12	2	11	-	3		368	136	221
3	1	4	2	2	4	-	4		473	163	310
1	-	6	8	2	4	-	-		142	77	65
-	-	2	2	1	-	-	-		76	31	45
2	-	-	1	4	-	-	-		45	29	16
2	3	5	5	4	9	1	3		181	62	119
4	-	10	5	6	4	-	3		1 057	613	444
-	-	4	-	1	5	-	1		1 115	820	295
-	-	3	-	1	1	-	-		868	449	419
1	-	1	-	-	-	-	-		375	269	106
3	1	3	6	1	1	-	3		631	385	246
15	1	1	2	1	3	1	5		580	353	227
1	-	-	-	-	1	-	-		178	137	41
1	-	-	1	2	2	-	-		111	73	38
1	-	3	-	-	-	-	-		236	214	22
5	-	-	-	-	2	-	4		411	251	160
4	-	-	1	-	-	-	2		233	189	44
8	1	1	-	-	3	1	-		147	62	78
3	-	-	-	1	-	-	-		113	81	23
-	-	1	-	-	3	-	1		479	420	44
-	-	4	2	-	-	-	2		698	463	235
-	-	-	-	-	-	-	1		119	77	42
4	-	6	2	-	1	-	3		747	553	194
7	3	6	8	3	2	-	2		565	368	197
8	1	-	1	-	1	-	2		140	93	47
-	1	4	-	-	-	-	4		364	278	86
4	2	2	-	-	1	-	5		390	295	95
5	1	1	-	-	-	-	2		461	333	128
3	1	-	-	-	-	-	3		1 369	977	392
-	1	3	-	-	-	1	-		1 141	844	297
4	-	3	-	1	-	-	4		779	573	206
2	2	1	-	-	4	-	3		844	668	176
-	-	-	-	-	-	-	1		528	398	130
-	-	-	-	-	-	-	-		451	369	82
11	-	7	1	-	5	-	2		977	356	621
3	-	8	3	-	4	-	5		900	580	298
1	1	1	1	-	1	-	4		264	157	107

## 9. 町丁目、産業(大分類)別

町 丁 目	事 業								
	総 数	A~B 農林漁業	D 建設業	E 製造業	F 電 気・ ガ ス・ 熱 供 給・ 水 道 業	G 情報通信業	H 運輸業, 郵便業	I 卸売業, 小売業	J 金融業, 保険業
中 野 南	21	-	1	6	-	-	1	10	-
中 野 1丁目	33	1	2	3	-	-	1	10	-
中 野 2丁目	21	-	2	4	-	-	1	6	-
箕 輪 1丁目	15	-	2	-	-	-	1	-	-
箕 輪 2丁目	57	-	2	40	-	-	5	5	-
箕 輪 3丁目	31	-	-	19	-	-	7	5	-
加 納 1丁目	29	-	2	5	-	-	2	3	-
加 納 2丁目	42	1	3	1	-	1	1	4	-
加 納 3丁目	55	-	3	19	-	-	6	9	-
加 納 4丁目	124	-	5	83	-	-	10	17	-
加 納 5丁目	137	-	8	77	-	1	17	14	-
加 納 6丁目	52	-	4	12	-	1	11	15	-
加 納 7丁目	54	-	4	12	-	-	7	9	-
加 納 8丁目	74	-	8	6	-	-	2	19	1
吉 原 1丁目	40	-	3	2	-	-	-	5	1
吉 原 2丁目	82	-	12	12	-	-	8	23	-
中 新 開 1丁目	60	-	6	8	-	-	4	19	-
中 新 開 2丁目	118	-	12	21	-	1	5	31	2
今 米 1丁目	127	-	7	32	-	1	8	32	7
今 米 2丁目	125	-	6	63	-	-	10	27	1
川 中	37	-	6	9	-	-	3	13	-
川 田 1丁目	26	-	-	4	-	-	4	6	-
川 田 2丁目	49	-	3	4	-	-	3	11	-
川 田 3丁目	56	-	6	17	-	1	6	13	-
川 田 4丁目	130	-	5	79	-	-	11	19	-
水 走 1丁目	84	-	2	39	1	-	10	12	-
水 走 2丁目	72	-	7	26	-	1	7	9	1
水 走 3丁目	114	-	5	54	-	-	12	23	-
水 走 4丁目	55	-	2	31	-	-	7	6	-
水 走 5丁目	75	-	4	39	-	-	16	11	-
松 原 1丁目	41	-	3	5	-	1	2	13	-
松 原 2丁目	34	-	4	13	-	-	1	6	2
松 原 南 1丁目	3	-	-	-	-	-	-	-	-
松 原 南 2丁目	-	-	-	-	-	-	-	-	-
吉 田 下 島	117	-	10	15	-	-	4	44	-
吉 田 本 町 1丁目	73	-	3	15	-	-	6	21	1
吉 田 本 町 2丁目	32	-	3	11	-	-	-	8	-
吉 田 本 町 3丁目	58	-	4	4	-	-	2	13	-
吉 田 1丁目	90	-	4	1	-	-	-	24	-
吉 田 2丁目	22	-	1	1	-	-	-	3	-
吉 田 3丁目	33	-	-	4	-	1	-	6	-
吉 田 4丁目	27	-	-	5	-	-	-	6	1
吉 田 5丁目	31	-	2	2	-	-	1	6	-
吉 田 6丁目	78	-	1	2	-	-	3	24	1
吉 田 7丁目	58	-	2	2	-	-	2	8	-
吉 田 8丁目	25	-	8	1	-	-	-	4	-
吉 田 9丁目	14	-	2	1	-	-	6	1	-
菱 江 1丁目	105	-	7	47	-	-	5	19	1
菱 江 2丁目	111	-	9	38	-	-	9	28	-
菱 江 3丁目	92	-	4	29	-	-	6	35	-

# 事業所数及び従業者数(民営)(つづき)

平成28年

所 数								従 業 者 数		
K	L	M	N	O	P	Q	R	総 数	男	女
不動産業, 物品賃貸業	学術研究, 専門・技術 サービス業	宿泊業, 飲食 サービス業	生活関連 サービス業, 娯楽業	教育,学 習支援業	医 療 , 福 祉	複合サー ビス事業	サービス業 (他に分類さ れないもの)			
-	-	2	-	-	-	-	1	612	366	246
7	1	2	1	2	2	1	-	256	151	104
-	-	2	3	-	2	-	1	143	98	45
8	-	3	-	-	-	-	1	155	122	33
3	-	1	-	-	-	-	1	485	353	132
-	-	-	-	-	-	-	-	542	457	85
7	1	1	1	1	5	-	1	505	351	154
18	-	1	1	1	4	1	5	147	67	80
2	-	1	-	-	8	-	7	660	369	263
3	-	-	-	-	-	-	6	2 033	1 556	477
3	1	2	-	-	1	-	13	1 355	1 018	337
2	-	-	1	-	3	-	3	881	678	203
2	2	4	3	3	7	-	1	701	391	310
5	-	13	14	3	3	-	-	567	264	303
22	-	1	-	3	1	-	2	202	108	94
2	2	9	2	2	4	-	6	1 137	807	330
7	1	5	2	-	4	-	4	607	337	270
6	4	14	5	5	8	-	4	1 113	686	427
9	4	7	4	2	5	1	8	1 723	1 024	699
5	1	3	-	-	1	-	8	1 168	849	319
-	-	1	2	1	2	-	-	284	191	93
2	-	4	3	-	2	-	1	170	102	68
18	1	-	-	1	2	1	5	349	157	192
2	-	4	1	-	2	-	4	695	482	213
-	3	4	2	-	1	-	6	1 221	907	314
8	1	2	2	1	1	-	5	1 064	758	306
12	1	4	1	-	2	-	1	1 075	866	209
2	4	6	2	-	-	-	6	1 748	1 328	420
2	-	1	1	-	2	-	3	866	590	276
-	-	1	1	-	-	-	3	1 033	827	206
4	-	3	2	3	4	-	1	174	64	91
-	1	3	3	-	-	-	1	257	173	84
-	-	-	2	-	-	-	1	3	3	-
-	-	-	-	-	-	-	-	-	-	-
4	1	15	10	6	3	-	5	1 211	566	645
2	1	9	9	-	3	1	2	920	528	392
1	-	1	-	-	4	-	4	363	182	181
6	3	5	8	5	6	1	1	547	300	247
6	3	20	13	6	12	-	1	446	144	302
4	1	2	2	2	-	1	5	83	39	44
6	1	4	2	2	2	-	5	102	63	39
4	-	1	1	2	6	-	1	358	229	129
4	-	3	5	2	5	-	1	192	62	130
2	-	18	11	2	9	2	3	685	326	352
4	3	19	6	4	6	-	2	596	423	173
1	-	-	2	1	3	-	5	169	116	53
-	1	2	-	-	-	-	1	365	354	11
11	1	4	2	2	3	1	2	1 257	946	311
4	1	2	1	2	3	-	14	1 509	1 140	369
-	2	4	3	-	5	-	4	1 616	1 020	596

## 9. 町丁目、産業(大分類)別

町 丁 目	事 業								
	総 数	A~B 農林漁業	D 建設業	E 製造業	F 電 気・ ガ ス・ 熱 供 給・ 水 道 業	G 情報通信業	H 運輸業, 郵便業	I 卸売業, 小売業	J 金融業, 保険業
菱 江 4丁目	34	-	-	14	-	-	3	11	-
" 5丁目	20	-	1	5	-	-	-	6	-
" 6丁目	19	-	-	12	-	-	1	4	-
稲 葉 1丁目	32	-	-	5	-	-	1	10	-
" 2丁目	33	-	5	7	1	-	-	7	-
" 3丁目	50	-	-	3	-	-	-	12	-
" 4丁目	7	-	1	2	-	-	-	2	-
菱 屋 東 1丁目	40	-	1	4	-	-	-	6	-
" 2丁目	76	-	3	7	-	-	-	22	2
" 3丁目	22	-	2	7	-	-	-	5	-
西 岩 田 1丁目	16	-	-	1	-	-	2	3	-
" 2丁目	50	-	8	3	-	-	1	22	-
" 3丁目	67	1	4	12	-	-	2	15	-
" 4丁目	50	-	7	11	-	-	1	12	-
岩 田 町 1丁目	19	-	2	-	-	-	-	1	2
" 2丁目	10	-	-	3	-	-	-	-	-
" 3丁目	120	-	1	5	-	-	-	47	4
" 4丁目	95	-	1	3	-	1	-	27	2
" 5丁目	69	-	2	3	-	-	-	18	1
" 6丁目	24	-	4	6	-	1	1	6	-
瓜 生 堂 1丁目	101	-	2	4	-	1	1	35	2
" 2丁目	61	-	2	4	-	-	2	20	-
" 3丁目	13	-	2	1	-	-	-	2	1
若江西新町 1丁目	36	-	4	4	1	-	1	15	-
" 2丁目	26	-	7	5	-	-	2	6	-
" 3丁目	28	-	1	7	-	-	-	10	-
" 4丁目	40	-	2	7	-	-	3	14	-
" 5丁目	12	-	-	3	-	-	1	4	-
若江北町 1丁目	14	-	2	1	-	-	1	4	-
" 2丁目	24	-	3	4	-	-	-	8	-
" 3丁目	40	-	1	14	-	-	-	5	-
若江南町 1丁目	26	-	1	6	-	-	-	13	-
" 2丁目	17	-	3	5	-	-	-	1	-
" 3丁目	28	-	1	9	-	-	-	5	-
" 4丁目	13	-	1	3	-	-	-	3	-
" 5丁目	14	-	1	7	-	-	1	4	-
若江本町 1丁目	36	-	1	6	-	-	-	11	-
" 2丁目	31	-	3	4	-	-	1	9	-
" 3丁目	22	-	2	4	-	-	1	1	-
" 4丁目	27	-	2	4	-	-	1	3	-
若江東町 1丁目	22	-	2	11	-	-	-	4	1
" 2丁目	40	-	3	23	-	-	2	4	-
" 3丁目	41	-	4	10	-	-	3	7	1
" 4丁目	79	-	1	50	-	-	2	10	-
" 5丁目	24	-	-	18	-	-	1	1	-
" 6丁目	89	-	3	62	1	-	2	7	-
花園西町 1丁目	31	-	2	6	-	1	-	6	-
" 2丁目	8	-	2	1	-	-	1	2	-
花園本町 1丁目	129	-	2	2	-	-	-	46	2
" 2丁目	30	-	1	5	-	-	-	6	-

# 事業所数及び従業者数(民営)(つづき)

平成28年

所 数								従 業 者 数		
K	L	M	N	O	P	Q	R	総 数	男	女
不動産業, 物品賃貸 業	学術研究, 専門・技術 サービス業	宿泊業, 飲食 サービス業	生活関連 サービス業, 娯楽業	教育,学 習支援業	医 療 , 福 祉	複合サー ビス事業	サービス業 (他に分類さ れないもの)			
2	-	1	1	-	-	-	2	597	385	212
2	1	2	2	-	-	-	1	88	46	42
1	-	-	-	-	1	-	-	345	267	78
3	1	5	2	-	3	-	2	560	191	361
1	-	4	1	1	1	-	5	623	502	118
6	1	5	7	3	11	-	2	456	201	255
1	-	-	-	1	-	-	-	53	40	13
10	2	6	3	1	6	1	-	422	224	198
8	4	10	6	3	6	1	4	453	253	200
2	-	-	2	-	2	-	2	256	198	58
1	-	1	1	1	2	-	4	80	30	50
1	-	7	2	2	2	-	2	513	239	274
8	5	6	5	1	4	-	4	1 041	404	627
2	1	6	2	-	6	-	2	677	456	221
-	1	2	3	1	3	-	4	205	115	90
-	1	-	-	1	4	-	1	489	403	86
4	2	19	18	4	11	1	4	982	410	572
5	1	13	12	3	22	1	4	945	311	634
7	1	11	10	4	6	-	6	278	113	165
2	1	2	-	1	-	-	-	262	206	56
5	1	14	14	7	14	-	1	735	289	446
-	1	18	7	1	6	-	-	285	120	165
3	-	-	1	-	2	-	1	166	128	38
3	-	4	1	-	-	-	3	445	299	146
2	-	1	-	1	-	-	2	229	121	107
1	-	1	1	2	3	-	2	492	230	262
8	-	4	-	-	1	-	1	429	264	165
-	-	1	-	2	1	-	-	507	283	220
-	1	1	-	1	1	1	1	145	103	42
1	-	3	2	1	1	-	1	141	81	60
5	-	1	3	4	2	-	5	265	169	96
-	-	1	3	-	1	1	-	289	164	125
1	1	1	-	2	-	-	3	98	48	50
-	-	6	2	-	3	-	2	444	209	235
-	-	1	3	1	1	-	-	38	17	21
-	-	1	-	-	-	-	-	143	94	49
1	-	4	3	1	9	-	-	179	103	76
1	-	2	4	1	5	-	1	138	49	89
3	1	1	6	-	2	-	1	165	113	52
5	-	1	2	3	2	-	4	102	51	51
-	-	3	-	-	-	-	1	204	145	59
2	-	1	2	-	3	-	-	441	279	162
3	1	3	2	3	3	-	1	233	129	104
-	-	8	1	1	5	-	1	788	563	225
1	-	-	-	-	1	-	2	197	144	53
1	-	5	4	-	-	-	4	1 013	674	339
2	-	3	5	4	2	-	-	103	50	53
-	-	-	2	-	-	-	-	50	16	34
6	1	28	18	5	15	-	4	586	249	337
2	1	2	1	4	6	-	2	110	41	69

## 9. 町丁目、産業(大分類)別

町 丁 目	事 業								
	総 数	A~B 農林漁業	D 建設業	E 製造業	F 電 気・ ガ ス・ 熱 給 給・ 水 道 業	G 情報通信業	H 運輸業, 郵便業	I 卸売業, 小売業	J 金融業, 保険業
花園東町1丁目	69	-	4	-	-	-	-	18	1
"  2丁目	62	-	8	5	-	-	-	10	3
"  3丁目	5	-	1	-	-	-	-	-	-
玉串町西1丁目	18	-	2	1	-	-	1	4	-
"  2丁目	13	-	1	2	-	-	1	6	-
"  3丁目	19	-	1	1	-	-	1	5	-
玉串元町1丁目	54	-	4	9	-	-	2	7	-
"  2丁目	21	-	3	3	-	-	-	4	-
玉串町東1丁目	31	-	3	2	-	-	3	5	1
"  2丁目	37	-	5	14	-	-	1	4	-
"  3丁目	156	-	14	115	-	-	2	11	-
森河内西1丁目	119	-	7	34	-	-	1	27	-
"  2丁目	96	-	10	17	-	2	3	19	-
森河内東1丁目	100	-	8	41	-	-	1	19	1
"  2丁目	43	-	3	22	-	2	3	5	-
新喜多1丁目	64	-	3	49	-	-	-	4	-
"  2丁目	21	-	1	5	-	-	1	3	1
稲田上町1丁目	101	-	9	7	-	2	3	15	-
"  2丁目	24	-	3	9	-	-	-	6	-
稲田新町1丁目	45	-	9	5	-	-	-	12	-
"  2丁目	90	-	4	39	-	-	3	15	-
"  3丁目	81	-	7	22	-	1	3	27	1
稲田本町1丁目	26	-	4	8	-	1	-	5	-
"  2丁目	41	-	3	17	-	-	-	12	-
"  3丁目	85	-	5	4	-	-	-	29	3
稲田三島町	29	-	1	2	1	-	2	18	-
徳庵本町	47	-	-	-	-	-	-	17	-
七軒家	57	-	3	22	-	-	3	20	1
楠根1丁目	110	-	4	57	-	-	5	24	1
"  2丁目	116	-	7	49	-	-	8	26	-
"  3丁目	77	-	3	49	-	-	5	14	1
川俣本町	24	-	1	5	-	-	-	7	-
川俣1丁目	190	-	9	124	-	1	8	30	-
"  2丁目	9	-	-	6	1	-	-	-	-
"  3丁目	33	-	2	14	-	-	3	10	-
西堤1丁目	41	-	-	4	-	-	-	17	1
"  2丁目	11	-	1	1	-	-	1	2	-
西堤西	20	-	3	3	-	-	-	6	-
西堤楠町1丁目	2	-	-	-	-	-	1	-	-
"  2丁目	13	-	1	3	-	-	-	1	-
"  3丁目	44	-	6	15	-	-	1	7	-
西堤本通西1丁目	80	-	8	40	-	-	2	13	-
"  2丁目	62	-	8	31	-	-	1	11	1
"  3丁目	20	-	4	-	-	-	1	4	-
西堤本通東1丁目	100	-	7	25	-	4	2	25	2
"  2丁目	36	-	2	14	-	-	4	6	-
"  3丁目	21	-	2	4	-	-	-	7	-
西堤学園町1丁目	40	-	-	26	-	-	-	5	-
"  2丁目	46	-	2	30	-	-	1	8	-
"  3丁目	13	-	1	5	-	-	-	1	-

# 事業所数及び従業者数(民営)(つづき)

平成28年

所 数								従 業 者 数		
K	L	M	N	O	P	Q	R	総 数	男	女
不動産業, 物品賃貸業	学術研究, 専門・技術 サービス業	宿泊業, 飲食 サービス業	生活関連 サービス業, 娯楽業	教育,学 習支援業	医 療 , 福 祉	複合サー ビス事業	サービス業 (他に分類さ れないもの)			
4	1	10	14	5	10	-	2	252	87	165
5	2	10	9	3	6	-	1	331	146	185
-	-	1	2	-	-	-	1	24	14	10
-	-	1	1	-	7	-	1	124	47	77
-	-	2	-	1	-	-	-	213	103	110
1	-	2	1	1	6	-	-	186	69	117
9	1	6	4	2	5	2	3	276	141	135
3	1	3	1	-	2	-	1	157	83	74
2	4	3	3	1	4	-	-	436	169	267
3	-	1	2	-	3	-	4	320	223	97
2	-	5	3	-	3	-	1	1 403	881	519
11	1	8	11	3	7	1	8	785	414	371
5	3	14	8	4	7	1	3	501	240	254
3	1	7	8	1	6	-	4	688	423	265
4	-	1	1	-	-	-	2	244	138	86
2	2	-	1	-	-	-	3	319	236	83
3	1	-	3	1	2	-	-	128	79	49
7	-	27	15	3	10	-	3	659	397	262
-	-	-	1	1	2	-	2	1 922	1 642	280
2	-	6	5	1	5	-	-	210	84	126
7	1	7	5	3	6	-	-	700	390	287
3	2	7	4	2	-	-	2	1 294	756	529
1	1	1	1	3	1	-	-	153	67	81
1	1	-	1	2	1	-	3	192	106	86
6	1	11	5	2	15	1	3	353	163	190
-	1	3	-	-	-	-	1	656	472	184
2	-	12	6	1	6	-	3	220	88	115
4	1	2	-	-	-	-	1	685	542	143
2	2	4	2	-	4	-	5	1 053	685	359
2	-	4	6	-	9	-	5	1 166	862	304
2	-	1	1	-	-	1	-	793	597	196
6	-	-	-	-	1	1	3	181	115	61
2	4	5	3	-	2	-	2	2 085	1 343	742
-	-	1	-	-	-	-	1	162	149	13
-	-	1	-	-	1	-	2	344	224	120
8	1	5	2	-	1	-	2	288	154	134
3	-	2	-	-	-	-	1	133	91	42
1	2	2	2	-	1	-	-	86	58	28
-	-	-	-	-	-	-	1	52	33	19
2	-	2	-	-	2	-	2	206	137	69
1	3	3	4	1	1	1	1	155	100	55
4	1	6	2	1	2	-	1	568	382	175
1	2	2	-	-	-	-	5	333	224	109
5	-	1	1	1	3	-	-	158	92	66
3	16	5	2	-	4	-	5	700	459	223
3	-	2	2	-	1	-	2	261	206	55
1	1	2	3	1	-	-	-	147	77	70
1	-	6	-	1	1	-	-	189	129	60
-	1	-	-	-	1	-	3	237	179	58
-	1	-	-	5	-	-	-	290	147	143

## 9. 町丁目、産業(大分類)別

町 丁 目	事 業								
	総 数	A~B 農林漁業	D 建設業	E 製造業	F 電 気・ ガ ス・ 熱 給 給・ 水 道 業	G 情報通信業	H 運輸業, 郵便業	I 卸売業, 小売業	J 金融業, 保険業
藤戸新田1丁目	16	-	1	11	-	-	1	-	-
"  2丁目	23	-	3	6	-	-	-	9	-
長  田1丁目	18	-	2	1	-	-	3	5	-
"  2丁目	48	-	3	3	-	1	5	6	-
"  3丁目	39	-	6	6	-	2	3	10	-
長  田西1丁目	27	-	3	2	-	-	4	6	-
"  2丁目	36	-	2	3	-	-	5	11	-
"  3丁目	31	-	1	18	-	2	-	7	-
"  4丁目	44	-	2	13	-	-	-	14	-
"  5丁目	51	-	2	29	-	-	-	11	-
"  6丁目	40	-	1	16	-	-	5	13	-
長  田中1丁目	63	-	4	2	-	-	-	23	1
"  2丁目	76	-	3	2	-	1	1	37	5
"  3丁目	57	-	2	1	-	1	5	38	1
"  4丁目	57	-	1	7	-	-	1	35	1
"  5丁目	30	-	2	7	-	-	2	16	-
長  田東1丁目	65	-	9	9	-	1	-	20	-
"  2丁目	109	-	7	11	-	6	3	45	1
"  3丁目	73	-	7	2	-	-	5	38	1
"  4丁目	65	-	2	14	-	-	4	35	1
"  5丁目	23	-	1	2	-	2	2	13	-
新  家1丁目	41	-	1	36	-	-	-	3	-
"  2丁目	46	-	5	21	-	-	1	6	-
"  3丁目	30	-	1	10	-	-	-	6	-
新家西町	57	-	4	15	-	-	1	15	-
新家中町	29	-	4	12	-	1	-	8	1
新家東町	22	-	1	11	-	-	-	8	-
荒本北1丁目	60	-	1	4	-	3	2	10	3
"  2丁目	79	-	1	2	-	1	2	29	1
"  3丁目	14	-	-	5	-	-	1	4	-
荒  本1丁目	26	-	1	5	-	-	1	11	-
"  2丁目	33	-	2	4	-	-	1	5	2
荒  本西1丁目	18	-	1	1	-	-	-	3	1
"  2丁目	2	-	-	-	-	-	1	1	-
"  3丁目	46	-	5	10	-	2	6	6	-
"  4丁目	22	-	1	3	-	1	2	7	-
荒  本新町	96	-	7	7	-	-	5	24	-
御厨西ノ町1丁目	42	-	3	19	-	-	-	8	-
"  2丁目	23	-	5	7	-	-	3	1	-
御  厨1丁目	26	-	1	6	-	-	1	2	-
"  2丁目	24	-	5	7	-	-	-	5	-
"  3丁目	41	-	7	21	-	-	-	5	-
"  4丁目	15	-	1	3	-	-	1	2	-
"  5丁目	9	-	-	4	-	-	-	4	-
"  6丁目	35	-	3	16	-	1	-	6	-
御  厨東1丁目	81	-	3	57	-	-	2	8	-
"  2丁目	80	-	2	22	-	-	2	18	-
御  厨中1丁目	73	-	7	20	-	1	-	19	-
"  2丁目	19	-	4	-	-	-	1	4	3
御  厨南1丁目	29	-	1	1	-	-	-	5	-



# 事業所数及び従業者数(民営)(つづき)

平成28年

所 数									従 業 者 数		
K	L	M	N	O	P	Q	R		総 数	男	女
不動産業, 物品賃貸業	学術研究, 専門・技術 サービス業	宿泊業, 飲食 サービス業	生活関連 サービス業, 娯楽業	教育,学 習支援業	医 療 , 福 祉	複合サー ビス事業	サービス業 (他に分類さ れないもの)				
2	-	-	-	-	1	-	-		207	162	40
1	-	-	1	-	-	-	3		124	94	30
4	-	-	2	1	-	-	-		134	74	60
22	1	1	1	-	3	-	2		274	166	108
1	-	3	1	-	3	-	4		514	377	137
2	-	4	1	-	2	1	2		478	194	284
1	3	5	3	-	-	-	3		384	300	84
-	-	2	1	-	-	-	-		506	316	190
2	1	8	2	-	2	-	-		585	343	242
1	2	2	-	-	1	-	3		423	308	115
2	-	-	2	-	-	-	1		801	562	239
8	2	9	2	-	8	-	4		854	567	287
4	5	10	3	-	-	-	5		1 016	580	436
1	-	5	1	-	-	1	1		968	609	359
2	-	4	-	-	1	-	5		1 122	726	389
-	2	-	-	-	1	-	-		354	259	95
3	3	3	5	1	3	-	8		1 065	657	408
7	10	9	2	-	1	-	7		1 310	925	369
5	3	4	-	-	2	-	6		1 146	774	372
3	1	3	-	-	-	-	2		632	452	180
1	-	1	-	-	-	-	1		320	255	65
-	-	-	-	-	1	-	-		296	245	51
1	2	6	2	-	2	-	-		293	176	117
6	-	1	-	-	3	-	3		1 404	505	899
4	1	4	2	1	7	-	3		249	135	114
-	-	2	-	-	1	-	-		340	246	94
1	-	1	-	-	-	-	-		213	144	69
1	5	7	2	-	6	-	16		548	292	256
2	1	16	11	3	6	-	4		835	373	452
1	-	2	1	-	-	-	-		305	203	99
-	-	2	2	-	3	-	1		351	236	113
9	-	3	-	-	1	-	6		167	113	54
-	1	2	6	-	-	-	3		302	161	141
-	-	-	-	-	-	-	-		23	17	6
6	1	1	-	-	3	-	6		621	457	164
1	1	2	-	1	1	1	1		242	175	67
14	9	7	6	4	7	1	5		797	501	292
2	1	3	2	1	2	-	1		254	164	90
3	-	2	-	-	1	-	1		124	83	41
4	-	1	2	-	6	-	3		305	176	129
-	1	1	1	1	2	-	1		199	93	106
3	-	1	2	-	1	-	1		363	198	165
3	1	2	1	-	-	-	1		59	36	23
-	-	-	-	-	-	-	1		27	18	9
2	1	2	-	2	-	1	1		370	280	90
2	1	1	1	-	5	-	1		1 298	684	614
5	2	10	7	2	8	1	1		625	380	245
4	5	9	1	-	4	-	3		603	372	231
-	1	3	2	-	1	-	-		314	165	149
2	1	7	4	5	3	-	-		268	122	146

## 9. 町丁目、産業(大分類)別

町 丁 目	事 業								
	総 数	A~B 農林漁業	D 建設業	E 製造業	F 電 気・ ガ ス・ 熱 供 給・ 水 道 業	G 情報通信業	H 運輸業, 郵便業	I 卸売業, 小売業	J 金融業, 保険業
御 厨 南 2丁目	64	-	1	2	-	-	2	11	1
" 3丁目	53	-	5	2	-	2	-	10	-
御 厨 栄 町 1丁目	82	-	2	2	-	-	-	20	2
" 2丁目	75	-	6	16	-	-	2	13	-
" 3丁目	26	-	1	5	-	-	-	9	-
" 4丁目	4	-	-	-	-	-	-	1	-
高 井 田	138	-	9	57	-	1	3	29	1
高井田元町 1丁目	81	-	6	3	-	-	1	16	2
" 2丁目	104	-	9	6	-	1	1	18	4
高 井 田 西 1丁目	45	-	3	17	-	-	-	13	-
" 2丁目	65	-	1	48	-	-	1	10	-
" 3丁目	41	-	1	28	-	-	-	3	-
" 4丁目	31	-	2	20	-	-	2	5	-
" 5丁目	26	-	-	12	-	-	-	8	-
" 6丁目	31	-	-	20	1	-	-	6	1
高井田本通 1丁目	58	-	4	28	-	-	-	10	-
" 2丁目	46	-	4	21	-	-	-	8	-
" 3丁目	32	-	-	16	-	-	-	7	-
" 4丁目	36	-	-	20	-	-	2	9	-
" 5丁目	30	-	2	14	-	-	1	7	-
" 6丁目	13	-	1	6	-	-	-	4	-
" 7丁目	64	-	2	14	-	1	1	19	-
高 井 田 中 1丁目	46	-	2	23	-	-	2	5	-
" 2丁目	31	-	2	20	-	-	2	6	-
" 3丁目	82	-	3	52	-	1	8	12	-
" 4丁目	84	-	5	61	-	-	1	8	-
" 5丁目	32	-	-	18	-	-	3	8	1
長 栄 寺	114	-	5	10	-	-	3	34	2
長 堂 1丁目	342	-	4	8	-	3	1	115	14
" 2丁目	96	-	7	7	-	-	-	17	8
" 3丁目	180	-	6	35	-	2	-	40	8
足 代 北 1丁目	57	-	3	15	-	-	1	12	1
" 2丁目	101	1	4	10	-	-	-	21	-
足 代 新 町	203	-	1	5	-	-	1	15	3
足 代 1丁目	219	-	1	2	-	1	1	100	4
" 2丁目	82	-	1	3	-	1	-	18	8
" 3丁目	93	-	5	5	-	2	2	24	3
足 代 南 1丁目	53	-	4	1	-	-	-	19	3
" 2丁目	11	-	-	4	-	-	-	2	-
三 ノ 瀬 1丁目	25	-	2	5	-	-	-	6	-
" 2丁目	18	-	-	2	-	-	-	5	-
" 3丁目	14	-	1	4	-	-	-	1	-
岸 田 堂 西 1丁目	30	-	2	14	-	-	-	3	1
" 2丁目	56	-	-	20	-	-	1	13	1
岸 田 堂 北 町	19	-	-	-	-	-	-	7	-
岸 田 堂 南 町	44	-	1	12	-	-	-	11	-
寺 前 町 1丁目	26	-	3	2	-	-	1	3	-
" 2丁目	20	-	1	9	-	-	-	3	-
太 平 寺 1丁目	26	-	2	2	-	-	-	6	-
" 2丁目	41	-	2	14	-	-	2	7	-

# 事業所数及び従業者数(民営)(つづき)

平成28年

所 数								従 業 者 数		
K	L	M	N	O	P	Q	R	総 数	男	女
不動産業, 物品賃貸 業	学術研究, 専門・技術 サービス業	宿泊業, 飲食 サービス業	生活関連 サービス業, 娯楽業	教育,学 習支援業	医 療 , 福 祉	複合サー ビス事業	サービス業 (他に分類さ れないもの)			
5	5	11	9	2	13	-	2	357	175	182
4	1	11	8	1	6	-	3	264	120	139
3	4	27	8	-	7	-	7	829	386	443
8	3	14	7	2	3	-	1	646	273	373
3	-	2	3	1	1	1	-	261	123	138
-	-	-	-	3	-	-	-	523	359	164
8	3	9	4	1	6	-	7	1 046	702	342
6	6	9	7	3	15	-	7	887	661	226
13	7	9	10	4	12	-	10	848	451	396
-	-	7	2	-	1	-	2	370	251	119
1	-	1	-	-	-	-	3	541	387	154
1	1	5	1	-	-	-	1	857	628	229
-	-	-	1	-	-	-	1	245	187	58
2	-	2	1	-	-	-	1	358	229	129
-	-	2	1	-	-	-	-	431	270	161
1	-	8	1	-	4	-	2	372	237	122
4	-	5	2	-	1	-	1	587	426	161
1	-	1	2	-	-	-	5	299	201	98
1	-	1	1	-	1	1	-	538	264	266
1	-	3	2	-	-	-	-	552	408	144
1	-	1	-	-	-	-	-	272	191	81
5	1	10	6	-	5	-	-	479	315	164
3	3	3	-	-	2	-	3	577	390	187
-	-	1	-	-	-	-	-	631	431	200
-	-	2	3	-	-	-	1	1 637	1 087	530
1	2	4	-	-	-	-	2	815	611	204
1	-	1	-	-	-	-	-	383	292	85
7	3	20	10	1	15	1	3	588	301	284
30	10	83	27	5	31	-	11	3 080	1 319	1 750
9	8	14	13	2	9	-	2	796	301	481
5	3	28	18	7	17	1	10	1 924	1 016	900
3	1	9	4	1	6	-	1	278	171	107
7	1	34	9	1	6	-	7	378	226	151
10	3	133	14	-	15	-	3	988	463	524
14	5	38	24	3	16	1	9	1 191	544	647
10	1	8	8	7	13	-	4	647	308	339
5	8	9	8	5	15	-	2	447	207	240
3	3	11	4	-	5	-	-	488	258	230
-	-	1	-	-	3	-	1	38	12	26
2	1	2	1	1	5	-	-	134	71	63
2	-	3	-	1	2	1	2	47	21	26
1	-	1	2	-	4	-	-	70	16	54
-	3	1	2	-	3	-	1	204	95	109
2	-	6	2	-	4	-	7	617	388	229
3	-	2	2	-	3	-	2	186	58	128
7	-	8	-	2	3	-	-	300	145	155
6	-	4	1	-	3	-	3	175	84	89
-	-	3	2	2	-	-	-	110	57	53
1	-	2	1	1	6	-	5	287	89	198
1	-	7	5	-	1	1	1	298	170	125

## 9. 町丁目、産業(大分類)別

町 丁 目	事 業								
	総 数	A~B 農林漁業	D 建設業	E 製造業	F 電 気・ ガ ス・ 熱 給 給・ 水 道 業	G 情報通信業	H 運輸業, 郵便業	I 卸売業, 小売業	J 金融業, 保険業
寿 町 1丁目	45	-	3	19	-	1	2	7	-
" 2丁目	27	-	-	12	-	-	-	4	-
" 3丁目	80	-	2	33	-	-	1	17	-
荒 川 1丁目	65	-	2	13	-	-	-	11	3
" 2丁目	74	-	6	18	-	-	-	18	3
" 3丁目	123	-	8	21	-	-	1	18	1
俊徳町 1丁目	20	-	-	3	-	1	-	3	-
" 2丁目	14	-	1	3	-	-	1	4	-
" 3丁目	15	-	2	2	-	-	1	4	-
" 4丁目	30	-	3	11	-	-	2	4	-
" 5丁目	28	-	3	10	-	-	1	7	-
永 和 1丁目	119	-	1	13	-	1	2	24	2
" 2丁目	130	-	4	14	-	-	2	31	3
" 3丁目	60	-	3	12	-	2	2	11	-
横 沼 町 1丁目	30	-	5	5	-	-	-	6	2
" 2丁目	26	-	4	6	-	-	1	6	-
" 3丁目	50	-	3	7	-	-	1	16	1
菱 屋 西 1丁目	111	-	-	2	-	-	-	26	1
" 2丁目	27	-	-	4	-	-	-	3	-
" 3丁目	44	-	-	1	-	-	-	6	-
" 4丁目	24	-	1	2	-	-	1	5	-
" 5丁目	38	-	1	1	-	-	-	9	1
" 6丁目	37	-	3	9	-	1	-	6	1
小 阪 1丁目	116	-	3	2	1	2	1	27	3
" 2丁目	113	-	2	9	-	1	1	27	-
" 3丁目	52	-	3	-	-	-	1	13	-
小阪本町 1丁目	236	-	3	2	-	2	1	90	6
" 2丁目	63	-	4	3	-	-	-	19	-
下 小 阪 1丁目	73	1	9	2	-	2	-	9	2
" 2丁目	38	-	-	-	-	1	-	3	3
" 3丁目	21	-	2	2	-	-	-	4	-
" 4丁目	36	-	4	1	-	-	-	4	-
" 5丁目	64	-	3	2	-	-	-	19	1
中 小 阪 1丁目	65	-	8	10	-	-	-	14	-
" 2丁目	24	-	1	1	-	1	-	5	-
" 3丁目	31	-	2	11	-	-	-	5	-
" 4丁目	14	-	1	-	-	-	-	5	-
" 5丁目	30	-	2	-	-	-	-	11	1
宝 持 1丁目	23	-	3	3	-	-	-	5	1
" 2丁目	23	-	2	7	-	-	-	6	1
" 3丁目	30	-	2	7	-	-	1	5	-
" 4丁目	33	-	4	7	-	-	-	9	1
上 小 阪 1丁目	9	-	1	4	-	-	-	1	-
" 2丁目	41	-	5	3	-	-	-	14	-
" 3丁目	44	-	3	4	-	-	1	15	1
" 4丁目	31	-	3	9	1	-	1	2	-
西 上 小 阪	43	-	2	1	-	-	1	13	1
東 上 小 阪	23	-	2	4	-	-	-	4	-
新 上 小 阪	23	-	6	2	-	-	-	6	-
南 上 小 阪	85	-	4	13	-	1	1	26	-
小 若 江 1丁目	58	-	3	5	-	-	1	16	1

# 事業所数及び従業者数(民営)(つづき)

平成28年

所 数									従 業 者 数		
K	L	M	N	O	P	Q	R		総 数	男	女
不動産業, 物品賃貸業	学術研究, 専門・技術 サービス業	宿泊業, 飲食 サービス業	生活関連 サービス業, 娯楽業	教育,学 習支援業	医療, 福祉	複合サー ビス事業	サービス業 (他に分類さ れないもの)				
-	-	4	2	1	5	1	-		342	171	170
3	-	1	2	1	3	-	1		107	65	42
1	-	8	9	1	6	-	2		653	386	267
4	2	6	8	4	8	1	3		342	145	197
4	1	5	5	1	9	-	4		478	217	261
20	1	12	12	2	19	-	8		718	310	402
3	1	3	3	-	3	-	-		62	31	24
2	1	-	2	-	-	-	-		60	32	28
-	-	2	1	-	1	-	2		97	57	40
-	1	2	-	1	4	-	2		106	56	50
3	-	-	1	-	-	1	2		152	98	54
8	5	19	6	6	22	-	10		753	369	383
10	7	7	12	3	21	1	15		1 824	882	942
4	6	4	6	-	10	-	-		364	161	203
3	1	1	2	-	4	-	1		209	87	122
1	3	1	1	1	1	-	1		93	67	26
-	1	1	6	2	7	-	5		361	237	124
11	2	21	15	7	19	3	4		715	331	383
4	-	4	2	1	7	-	2		250	158	92
9	3	3	3	1	14	-	4		507	109	398
7	1	-	1	3	1	-	2		759	331	428
1	3	7	5	1	6	1	2		171	81	90
4	3	2	2	-	2	-	4		413	258	155
7	2	29	14	6	14	-	5		1 092	499	591
13	5	26	12	3	10	-	4		823	472	351
5	1	7	10	3	7	-	2		358	161	197
18	12	31	24	6	36	-	5		1 417	535	882
8	3	9	3	2	6	1	5		336	181	155
5	6	12	10	-	12	-	3		236	120	116
4	3	2	10	6	3	-	3		615	320	295
3	-	2	1	1	4	-	2		301	144	157
1	3	6	5	2	8	1	1		353	130	223
1	1	8	13	1	13	-	2		332	139	185
7	2	9	5	1	8	-	1		247	101	146
5	1	3	2	1	1	-	3		66	42	24
1	-	6	2	1	1	-	2		346	143	203
1	-	1	3	-	2	-	1		93	52	41
2	1	2	-	1	10	-	-		190	74	103
3	1	1	1	-	5	-	-		443	121	322
-	-	2	-	-	2	-	3		197	145	52
5	1	3	1	-	5	-	-		479	321	158
-	2	1	1	2	4	-	2		204	111	93
1	-	1	-	1	-	-	-		39	30	9
4	2	7	2	-	4	-	-		339	185	154
3	1	4	-	4	6	-	2		216	137	79
6	-	1	2	2	1	-	3		112	68	44
3	-	3	6	2	8	-	3		519	211	308
3	1	4	3	-	1	-	1		205	96	109
3	-	2	-	-	4	-	-		215	76	139
5	1	15	6	-	10	-	3		727	408	319
5	2	12	7	-	4	-	2		204	109	87

## 9. 町丁目、産業(大分類)別

町 丁 目	事 業									
	総 数	A~B 農林漁業	D 建設業	E 製造業	F 電 気・ ガ ス・ 熱 給 給・ 水 道 業	G 情報通信業	H 運輸業, 郵便業	I 卸売業, 小売業	J 金融業, 保険業	
小 若 江 2丁目	94	-	2	5	-	-	1	33	-	
" 3丁目	98	-	4	14	-	-	3	18	1	
" 4丁目	33	-	1	1	-	-	-	12	-	
近 江 堂 1丁目	21	-	1	6	-	-	-	5	-	
" 2丁目	66	-	3	8	-	-	1	17	-	
" 3丁目	31	-	3	9	-	-	3	7	-	
友 井 1丁目	23	-	-	1	-	-	-	5	-	
" 2丁目	107	-	7	21	-	1	-	28	1	
" 3丁目	78	-	4	2	-	-	1	19	1	
" 4丁目	24	-	-	5	-	-	1	-	-	
" 5丁目	94	-	9	35	-	1	3	22	-	
金源物 町	69	-	-	3	-	-	-	60	1	
源 氏 ヶ 丘	50	-	9	2	-	1	-	13	1	
吉 松 1丁目	15	-	2	1	-	-	1	1	-	
" 2丁目	75	-	5	7	-	-	-	18	-	
長 瀬 町 1丁目	29	-	2	9	-	-	1	2	-	
" 2丁目	11	-	-	3	-	-	-	2	-	
" 3丁目	21	-	-	8	-	-	1	-	-	
柏 田 本 町	97	-	2	48	-	1	1	15	-	
柏 田 東 町	50	-	4	18	-	-	-	10	-	
柏 田 西 1丁目	64	-	1	39	-	-	-	10	-	
" 2丁目	159	-	7	125	-	-	2	7	1	
" 3丁目	59	-	1	45	-	-	1	7	-	
渋 川 町 1丁目	56	-	1	26	-	-	3	6	-	
" 2丁目	103	-	2	69	-	-	2	14	-	
" 3丁目	86	1	1	59	-	-	2	15	-	
" 4丁目	48	1	2	33	-	-	2	5	-	
衣 摺 1丁目	50	-	7	10	-	-	2	18	1	
" 2丁目	65	-	4	26	-	1	3	9	-	
" 3丁目	42	-	1	22	-	-	-	6	-	
" 4丁目	84	-	12	41	1	-	1	10	-	
" 5丁目	112	-	2	80	-	-	3	12	-	
" 6丁目	120	-	4	96	-	-	1	6	-	
金 岡 1丁目	23	-	1	2	-	-	1	5	-	
" 2丁目	50	-	-	-	-	-	-	24	1	
" 3丁目	21	-	-	3	-	-	-	5	-	
" 4丁目	16	-	5	2	-	-	-	6	-	
大 蓮 東 1丁目	20	-	1	10	-	-	-	5	-	
" 2丁目	46	-	1	12	-	-	1	5	1	
" 3丁目	49	-	3	18	-	-	2	5	-	
" 4丁目	43	-	9	4	-	-	-	14	-	
" 5丁目	35	-	3	13	-	-	3	5	-	
大 蓮 北 1丁目	24	-	-	3	-	-	-	8	1	
" 2丁目	81	-	2	5	-	-	-	27	1	
" 3丁目	71	-	5	4	-	-	-	21	-	
" 4丁目	38	-	8	9	-	-	4	9	-	
大 蓮 南 1丁目	42	-	3	6	-	-	1	9	-	
" 2丁目	36	-	2	16	-	-	1	7	-	
" 3丁目	13	-	2	4	-	-	-	4	-	
" 4丁目	36	-	7	5	-	-	2	5	-	
" 5丁目	66	-	3	45	-	-	3	11	-	

# 事業所数及び従業者数(民営)(つづき)

平成28年

所 数								従 業 者 数		
K	L	M	N	O	P	Q	R	総 数	男	女
不動産業, 物品賃貸業	学術研究, 専門・技術 サービス業	宿泊業, 飲食 サービス業	生活関連 サービス業, 娯楽業	教育,学 習支援業	医 療 , 福 祉	複合サー ビス事業	サービス業 (他に分類さ れないもの)			
8	1	20	10	2	9	1	2	382	179	203
7	2	20	12	6	4	-	7	3 608	2 381	1 225
2	2	8	2	-	5	-	-	184	89	95
1	-	2	2	-	1	-	3	46	29	17
9	-	12	6	2	8	-	-	292	98	187
-	1	1	2	-	5	-	-	147	70	77
3	-	4	5	2	2	-	1	78	25	53
7	2	15	9	2	11	1	2	493	264	229
5	2	19	13	-	8	1	3	714	286	427
15	-	-	1	-	1	-	1	116	58	58
2	1	13	3	1	3	-	1	824	405	418
2	-	2	-	-	-	1	-	1 330	900	430
5	1	1	3	-	12	-	2	220	126	89
2	-	1	1	3	2	-	1	57	19	38
7	1	11	14	3	6	-	3	469	301	168
-	-	1	2	-	8	-	4	513	218	286
1	-	1	1	-	2	-	1	45	18	22
-	-	6	-	-	2	-	4	88	50	38
11	2	5	3	1	2	-	6	668	431	237
3	2	4	3	-	5	-	1	478	297	181
1	-	1	4	-	5	-	3	339	218	121
3	1	3	2	-	3	-	5	1 105	828	277
-	1	1	-	-	1	-	2	713	461	252
5	1	6	2	1	1	1	3	717	392	325
1	1	5	5	2	2	-	-	765	511	254
2	-	3	1	-	-	-	2	1 528	1 041	487
1	-	2	-	-	-	-	2	517	385	132
3	-	2	3	-	2	1	1	220	135	85
3	-	5	5	1	7	-	1	602	379	223
3	-	4	1	1	3	-	1	169	109	60
4	1	5	3	1	4	-	1	366	206	160
1	-	5	1	-	1	-	7	695	490	205
3	3	3	1	-	2	-	1	962	704	258
1	-	2	4	-	5	-	2	85	36	49
7	-	3	10	-	4	1	-	197	77	120
5	2	1	1	2	2	-	-	127	56	71
1	-	1	-	-	-	-	1	102	52	50
1	-	-	2	-	1	-	-	123	73	50
6	1	4	1	2	9	-	3	182	68	114
2	-	6	3	1	8	-	1	284	163	121
3	-	5	5	-	3	-	-	356	219	132
-	1	4	2	-	3	-	1	174	87	87
4	-	3	2	-	2	-	1	188	127	61
2	1	21	8	1	11	1	1	247	106	138
6	-	14	12	2	5	1	1	300	174	126
-	1	-	1	2	4	-	-	228	133	71
2	-	9	4	3	5	-	-	123	57	66
-	1	3	1	-	3	-	2	126	62	64
-	-	3	-	-	-	-	-	45	22	23
2	1	4	4	1	4	-	1	202	111	91
1	-	2	-	-	1	-	-	262	176	86

## 10. 大阪府市町村別事業所数、従業者数(民営)

平成28年

市町村	事業所数	従業者数	従業者数		大阪府に占める割合	
			男	女	事業所数	従業者数
<b>大阪府</b>	<b>392 940</b>	<b>4 393 139</b>	<b>2 428 585</b>	<b>1 942 365</b>	<b>100.0</b>	<b>100.0</b>
大阪市	179 252	2 209 412	1 264 122	932 487	45.6	50.3
堺市	28 733	314 806	169 816	143 813	7.3	7.2
岸和田市	7 230	62 794	32 425	30 115	1.8	1.4
豊中市	13 044	127 496	65 557	61 702	3.3	2.9
池田市	3 647	38 172	21 218	16 789	0.9	0.9
吹田市	11 526	144 593	75 577	66 951	2.9	3.3
泉大津市	3 269	29 108	16 037	12 991	0.8	0.7
高槻市	9 320	102 933	49 306	53 394	2.4	2.3
貝塚市	3 295	29 170	15 982	13 132	0.8	0.7
守口市	6 127	53 891	29 236	24 518	1.6	1.2
枚方市	10 074	120 556	58 281	61 799	2.6	2.7
茨木市	9 279	102 324	54 593	47 180	2.4	2.3
八尾市	11 940	110 440	62 347	47 707	3.0	2.5
泉佐野市	4 694	53 093	26 573	26 247	1.2	1.2
富田林市	3 304	33 193	16 598	16 487	0.8	0.8
寝屋川市	7 096	69 396	35 258	33 787	1.8	1.6
河内長野市	2 701	25 566	11 625	13 619	0.7	0.6
松原市	4 607	39 255	20 521	18 685	1.2	0.9
大東市	4 606	51 173	30 324	20 536	1.2	1.2
和泉市	5 887	56 223	26 447	29 585	1.5	1.3
箕面市	4 215	41 537	19 411	21 967	1.1	0.9
柏原市	2 268	23 782	13 535	10 191	0.6	0.5
羽曳野市	3 638	33 235	16 858	16 307	0.9	0.8
門真市	5 462	65 823	39 458	26 098	1.4	1.5
摂津市	4 082	50 781	34 120	16 613	1.0	1.2
高石市	2 036	18 889	10 726	8 122	0.5	0.4
藤井寺市	2 665	19 539	9 288	10 232	0.7	0.4
<b>東大阪市</b>	<b>24 644</b>	<b>231 607</b>	<b>137 077</b>	<b>93 856</b>	<b>6.3</b>	<b>5.3</b>
泉南市	2 128	23 101	12 302	10 684	0.5	0.5
四條畷市	1 862	15 197	7 147	7 949	0.5	0.3
交野市	1 934	17 038	8 507	8 510	0.5	0.4
大阪狭山市	1 835	20 425	8 926	11 436	0.5	0.5
阪南市	1 506	11 165	4 751	6 340	0.4	0.3
島本町	610	6 926	3 755	3 110	0.2	0.2
豊能町	311	1 986	840	1 140	0.1	0.0
能勢町	365	3 224	1 650	1 558	0.1	0.1
忠岡町	580	5 962	3 753	2 186	0.1	0.1
熊取町	1 239	9 930	4 565	5 320	0.3	0.2
田尻町	386	6 422	3 029	3 391	0.1	0.1
岬町	452	3 597	1 705	1 821	0.1	0.1
太子町	402	2 766	1 486	1 252	0.1	0.1
河南町	491	4 787	2 887	1 900	0.1	0.1
千早赤阪村	198	1 826	966	858	0.1	0.0

資料:総務省統計局「経済センサス-活動調査」(注)男女別の不詳を含む。



V 農業・林業

# 農業・林業

## 農家数、経営耕地面積の推移

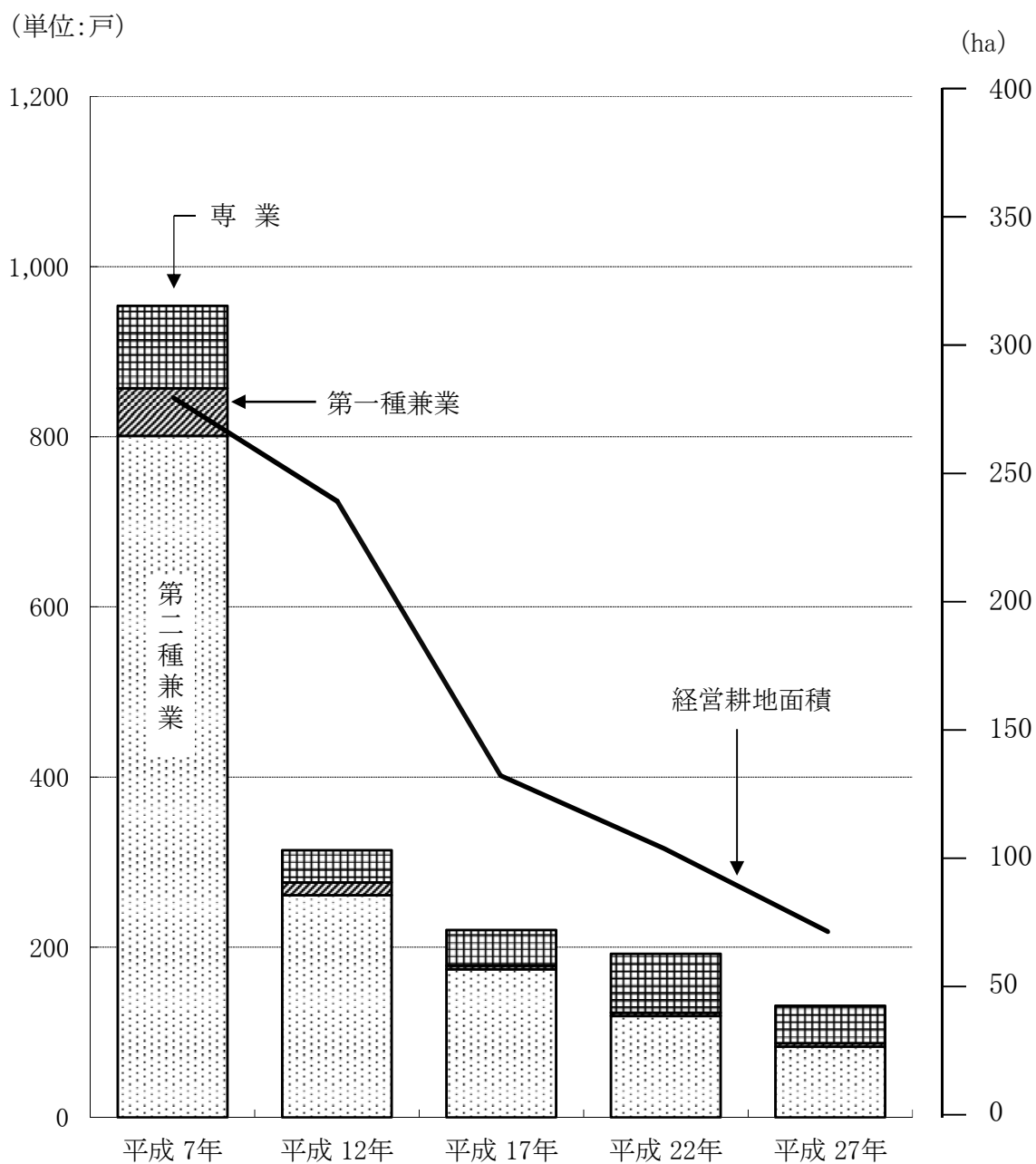

## 自営農業従事日数別の農業就業人口

(自営農業に主として従事した世帯員数)(販売農家)

平成 27 年

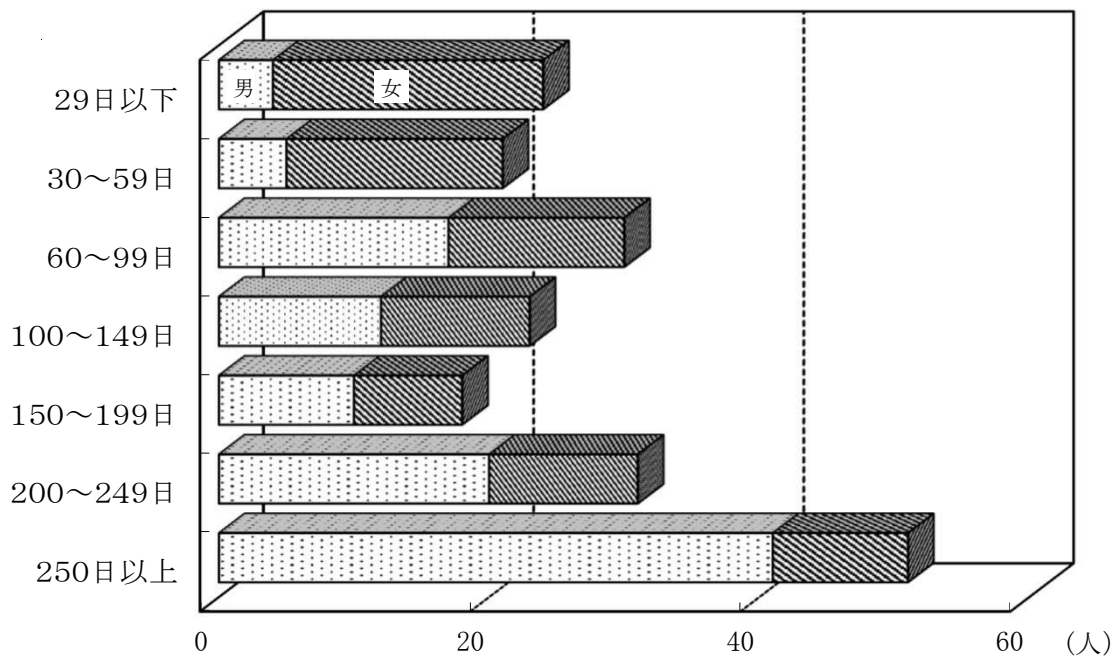

## 経営耕地面積規模別農家数(販売農家)

平成 27 年

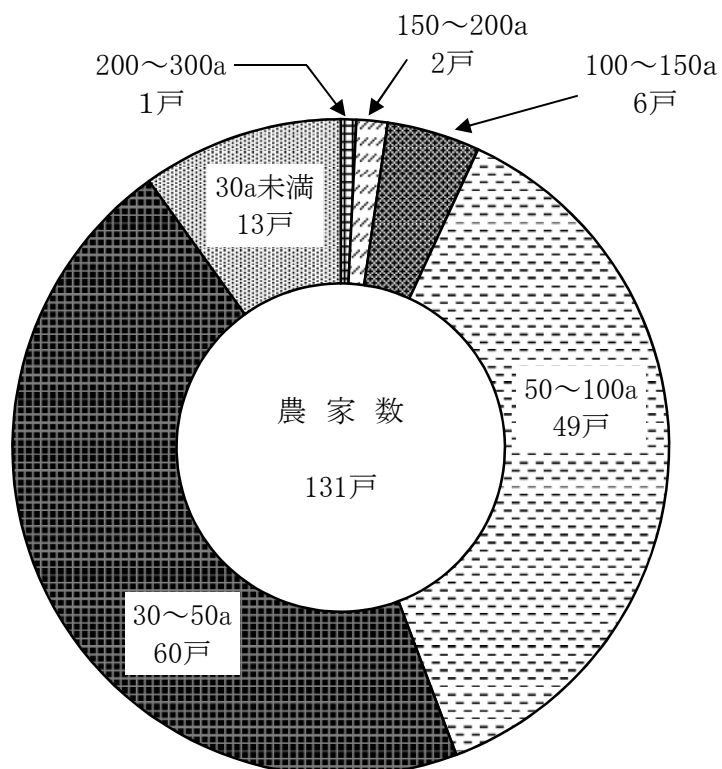

# 1. 農

以下の表は、10年ごとに実施される世界農林業センサス、その中統計調査等の結果である。なお、大阪府農林業統計調査は昭和56年までは5アール以上)または、それ未満であっても調査期日前1年農家とは、世帯員中に兼業従事者が1人もいない農家をいう。兼業農業を主とするものを第1種兼業農家、自営農業を従とするものを請負を含めて自営農業としている。調査は属人主義によるもので、市内の耕地面積を表章したものではない。平成17年調査は農業

## (1) 農家数、経営耕地面積の推移

単位:経営体、a

各年2月1日現在

年	農 家 数								経 営 耕 地 面 積 2)			
	総 数	自 給 的 農 家	販 売 農 家			専 業	兼 業		総 数	田	畑	樹 園 地
							兼 業					
							総 数	第 1 種				
昭和 42年	3 609	1) …	1) …	…	444	3 165	608	2 557	128 704	116 741	11 686	277
43年	3 460	1) …	1) …	…	166	3 294	105	3 189	119 965	108 710	10 950	305
44年	3 355	1) …	1) …	…	242	3 113	63	3 050	112 805	101 819	10 749	237
◎ 45年	3 057	1) …	1) …	…	339	2 718	370	2 348	103 244	93 691	9 439	114
46年	2 970	1) …	1) …	…	298	2 672	431	2 241	100 207	89 916	10 032	259
47年	2 803	1) …	1) …	…	257	2 546	295	2 251	94 347	84 093	9 787	467
48年	2 654	1) …	1) …	…	261	2 393	250	2 143	83 721	74 597	8 830	294
49年	2 490	1) …	1) …	…	173	2 317	214	2 103	76 238	66 905	8 902	431
※ 50年	2 415	1) …	1) …	…	129	2 286	224	2 062	69 566	59 473	9 807	286
51年	2 304	1) …	1) …	…	129	2 175	263	1 912	68 023	57 815	9 890	318
52年	2 248	1) …	1) …	…	120	2 128	276	1 852	65 692	54 810	10 485	397
53年	2 180	1) …	1) …	…	111	2 069	180	1 889	63 199	51 753	10 822	624
54年	2 185	1) …	1) …	…	93	2 092	185	1 907	62 535	50 515	11 126	894
◎ 55年	2 149	1) …	1) …	…	122	2 027	147	1 880	58 607	46 844	10 789	974
※ 60年	1 970	1) …	1) …	…	105	1 865	123	1 742	52 013	39 746	11 004	1 263
60年組替値	(1 698)	1) …	1) …	…	(104)	(1 594)	(121)	(1 473)	(50 179)	(38 728)	(10 210)	(1 241)
◎ 平成 2年	1 366	1) …	1) …	…	205	1 161	81	1 080	41 051	31 673	8 568	810
※ 7年	954	1) …	1) …	…	97	857	56	801	28 145	19 759	7 858	528
◎ 12年	821	507	314	…	38	276	15	261	23 991	16 032	7 494	465
※ 17年	753	533	220	…	42	178	4	174	13 059	9 055	3 811	193
◎ 22年	689	497	192	…	69	123	4	119	10 152	7 471	2 511	170
※ 27年	<b>556</b>	<b>425</b>	<b>131</b>	…	<b>44</b>	<b>87</b>	<b>4</b>	<b>83</b>	<b>6 907</b>	<b>5 028</b>	<b>1 716</b>	<b>163</b>

資料:農林水産省「農林業センサス」

(注) この表の◎印の年は、世界農林業センサス結果、※印の年は農業センサス結果(平成17、27年は農林業センサス結果)、それ以外は大阪府農林業調査結果による数値である。60年組替値は、60年の結果に平成2年の農家規準を適用した数値である。

- 1) 平成7年以前は、全農家を対象に専業兼業別農家数を調査したものであり、平成12年以降は全農家のうち販売農家を対象に専業兼業別農家数を調査したものである。販売農家とは、経営耕地面積が30アール以上又は農産物販売金額が50万円以上の農家である。
- 2) 平成17年経営耕地面積は、家族経営の数値である。

## 業（つづく）

間年に実施される農業センサス及び大阪府が実施した大阪府農林業に廃止された。農家とは、経営耕地面積が10アール以上（昭和60年間の農産物の販売金額が15万円以上（平成2年基準）をいう。専業農家とは、世帯員中に兼業従事者が1人以上いる農家で、うち自営第2種兼業農家という。なお、平成2年からは、自家農業に農作業経営耕地面積には市内の農家が市外で経営する耕地面積を含むためセンサスと林業センサスを統合し、農林業センサスとして実施された。

### (2) 経営耕地面積規模別農家数(販売農家)

単位:戸		平成27年						
総数	30a未満	30～ 50a未満	50～ 100a未満	100～ 150a未満	150～ 200a未満	200～ 300a未満	300a 以上	
131	13	60	49	6	2	1	-	

資料:農林水産省「農林業センサス」

### (3) 農産物販売金額規模別農家数(販売農家)

単位:戸		平成27年								
総数	販売なし	50万円 未満	50～ 100	100～ 200	200～ 300	300～ 500	500～ 700	700～ 1000	1000万 円以上	
131	23	48	24	14	14	4	2	2	-	

資料:農林水産省「農林業センサス」

### (4) 単一経営農家数(販売農家)

単位:戸		平成27年				
総数	稲作	野菜類	果樹類	花き・花木	養豚	
84	43	25	2	13	1	

資料:農林水産省「農林業センサス」

(注) 単一経営:農産物販売金額のうち、主位部門の販売額が8割以上の経営体をいいます。

# 1. 農

## (5) 年齢別の農業従事者数(自営農業に

単位:人

区 分	総 数	15～ 19	20～ 24	25～ 29	30～ 34	35～ 39	40～ 44
<b>総 数</b>	<b>323</b>	<b>9</b>	<b>7</b>	<b>11</b>	<b>11</b>	<b>9</b>	<b>25</b>
男	185	3	6	7	6	4	15
女	138	6	1	4	5	5	10

資料:農林水産省「農林業センサス」

## (6) 年齢別の基幹的農業従事者数(自営農業に主として従事した

単位:人

区 分	総 数	15～ 19	20～ 24	25～ 29	30～ 34	35～ 39	40～ 44
<b>総 数</b>	<b>153</b>	-	-	<b>1</b>	<b>3</b>	<b>1</b>	<b>6</b>
男	104	-	-	-	2	1	3
女	49	-	-	1	1	-	3

資料:農林水産省「農林業センサス」

## (7) 年齢別の農業就業人口(自営農業に

単位:人

区 分	総 数	15～ 19	20～ 24	25～ 29	30～ 34	35～ 39	40～ 44
<b>総 数</b>	<b>198</b>	<b>4</b>	<b>2</b>	<b>1</b>	<b>5</b>	<b>2</b>	<b>7</b>
男	109	1	2	-	2	1	3
女	89	3	-	1	3	1	4

資料:農林水産省「農林業センサス」

## (8) 自営農業従事日数別の農業就業人口(自営農業に主として

単位:人

区 分	総 数	29日以下	30～ 59	60～ 99	100～ 149
<b>総 数</b>	<b>198</b>	<b>24</b>	<b>21</b>	<b>30</b>	<b>23</b>
男	109	4	5	17	12
女	89	20	16	13	11

資料:農林水産省「農林業センサス」

## 業（つづき）

### 従事した世帯員数（販売農家）

							平成27年	
45～	50～	55～	60～	65～	70～	75歳以上		
49	54	59	64	69	74			
<b>25</b>	<b>26</b>	<b>23</b>	<b>37</b>	<b>27</b>	<b>41</b>	<b>72</b>		
15	16	14	16	16	19	48		
10	10	9	21	11	22	24		

### 世帯員のうち仕事が主の世帯員数（販売農家）

							平成27年	
45～	50～	55～	60～	65～	70～	75歳以上		
49	54	59	64	69	74			
<b>10</b>	<b>5</b>	<b>5</b>	<b>17</b>	<b>19</b>	<b>26</b>	<b>60</b>		
9	3	5	9	12	15	45		
1	2	-	8	7	11	15		

### 主として従事した世帯員数（販売農家）

							平成27年	
45～	50～	55～	60～	65～	70～	75歳以上		
49	54	59	64	69	74			
<b>16</b>	<b>7</b>	<b>10</b>	<b>23</b>	<b>20</b>	<b>33</b>	<b>68</b>		
9	3	5	9	12	15	47		
7	4	5	14	8	18	21		

### 従事した世帯員数（販売農家）

			平成27年	
150～	200～	250日以上		
199	249			
<b>18</b>	<b>31</b>	<b>51</b>		
10	20	41		
8	11	10		

# 1. 農

## (9) 農業経営組織別環境保全型農業に

単位:戸

総計	環境保全型農業に取り組んでいる	環境保全型農業に				
		合計	計	販売のある		
				小計	稲作	穀物・いも類・豆類
137	99	38	37	26	14	-

資料:農林水産省「農林業センサス」

## (10) 環境保全型農業に取り組んでいる農家の取組形態別農家数(販売農家)

単位:戸

平成27年

計	化学肥料の低減		農薬の低減		堆肥による土作り	
	している	していない	している	していない	している	していない
38	24	14	36	2	19	19

資料:農林水産省「農林業センサス」

## (12) 販売目的で作付(栽培)した作物の

単位:戸

作付(栽培)実農家数	類別作付(栽培)					
	稲	麦類	雑穀	いも類	豆類	工芸農作物
122	82	-	-	12	5	-

経営体数					
果樹類	露地		その他の作物	施設	
	露地	施設		露地	施設
8	8	2	3	2	1

資料:農林水産省「農林業センサス」



## 業（つづき）

### 取り組んでいる農家数(販売農家)

平成27年

取り組んでいる						販売の た農家
った農家						
経営				準単一 複合経営	複合経営	
露地野菜	施設野菜	果樹類	花き・花木			
7	2	-	3	7	4	1

### (11) 農業用機械の所有農家数と所有台数(販売農家)

単位:戸、台

平成27年

区分	動力田植機	トラクター	コンバイン
農家数	92	98	86
台数	95	113	87

資料:農林水産省「農林業センサス」

### 類別作付(栽培)経営体数

平成27年

野菜類	露地		花き類 ・花木	施設	
	露地	施設		露地	施設
	62	57	17	12	8

# 1. 農

(13) 大阪府市町村別専兼業別農家数(販売農家)

平成27年

市 町 村	計	専 業 農 家	男 子 生 産	女 子 生 産	兼 業 農 家	第 1 種 兼 業 農 家	第 2 種 兼 業 農 家
			年 齢 人 口 が い る	年 齢 人 口 が い る			
総 数	戸	戸	戸	戸	戸	戸	戸
大 阪 市	106	25	18	14	81	3	78
大 塚 市	794	227	97	101	567	29	538
岸 和 田 市	493	174	66	59	319	53	266
豊 中 市	76	15	6	9	61	2	59
池 田 市	111	40	14	16	71	15	56
吹 田 市	69	20	10	8	49	1	48
泉 大 津 市	23	7	3	5	16	1	15
高 槻 市	495	158	38	36	337	26	311
貝 塚 市	276	94	54	58	182	42	140
守 口 市	37	10	5	6	27	2	25
枚 方 市	460	136	36	50	324	17	307
茨 木 市	561	158	36	45	403	18	385
八 尾 市	272	109	43	45	163	14	149
泉 佐 野 市	501	192	103	103	309	59	250
富 田 林 市	433	127	31	40	306	34	272
寝 屋 川 市	140	30	8	12	110	3	107
河 内 長 野 市	241	68	14	25	173	4	169
松 原 市	124	33	13	15	91	5	86
大 東 市	50	12	8	6	38	-	38
和 泉 市	341	100	53	51	241	30	211
箕 面 市	161	45	17	20	116	9	107
柏 原 市	109	57	29	32	52	15	37
羽 曳 野 市	296	141	46	53	155	33	122
門 真 市	60	18	6	6	42	1	41
摂 津 市	57	12	5	5	45	-	45
高 石 市	22	6	1	-	16	-	16
藤 井 寺 市	35	11	5	6	24	1	23
<b>東 大 阪 市</b>	<b>131</b>	<b>44</b>	<b>18</b>	<b>19</b>	<b>87</b>	<b>4</b>	<b>83</b>
泉 南 市	297	127	36	41	170	35	135
四 條 畷 市	75	12	3	6	63	5	58
交 野 市	176	65	20	23	111	13	98
大 阪 狭 山 市	136	36	10	13	100	4	96
阪 南 市	110	33	8	10	77	10	67
島 本 町	44	13	2	3	31	3	28
豊 能 町	212	55	11	10	157	11	146
能 勢 町	725	191	45	63	534	47	487
忠 岡 町	15	2	-	-	13	3	10
熊 取 町	122	38	13	9	84	9	75
田 尻 町	27	17	3	3	10	-	10
岬 町	38	12	1	3	26	4	22
太 子 町	131	64	20	14	67	14	53
河 南 町	332	89	22	27	243	21	222
千 早 赤 阪 村	114	37	8	11	77	7	70

資料:農林水産省「農林業センサス」

# 業 (つづき)

(14) 大阪府市町村別総農家数、販売農家、自給的農家別農家数及び経営耕地面積

平成27年

市 町 村	総農家数			販売農家数			自給的農家数		
	経営耕地面積			経営耕地面積			経営耕地面積		
	農家数	面積	a	農家数	面積	a	農家数	面積	a
戸	戸	戸	戸	戸	戸	戸	戸	戸	戸
<b>総 数</b>	<b>23 983</b>	<b>23 934</b>	<b>845 569</b>	<b>9 028</b>	<b>8 998</b>	<b>579 361</b>	<b>14 955</b>	<b>14 936</b>	<b>266 208</b>
大 阪 市	376	374	10 506	106	104	5 867	270	270	4 639
堺 市	2 566	2 550	79 315	794	779	48 390	1 772	1 771	30 925
岸 和 田 市	1 222	1 219	46 465	493	492	33 768	729	727	12 697
豊 中 市	275	275	8 927	76	76	5 371	199	199	3 556
池 田 市	292	292	11 028	111	111	8 002	181	181	3 026
吹 田 市	172	170	6 077	69	69	4 311	103	101	1 766
泉 大 津 市	134	134	2 917	23	23	1 002	111	111	1 915
高 槻 市	1 343	1 341	42 925	495	494	27 609	848	847	15 316
貝 塚 市	681	680	26 441	276	275	19 273	405	405	7 168
守 口 市	79	79	2 952	37	37	2 198	42	42	754
枚 方 市	1 224	1 222	41 076	460	458	26 846	764	764	14 230
茨 木 市	1 239	1 238	45 000	561	561	32 659	678	677	12 341
八 尾 市	975	974	27 530	272	272	14 943	703	702	12 587
泉 佐 野 市	1 029	1 027	48 759	501	500	38 843	528	527	9 916
富 田 林 市	1 202	1 201	39 681	433	433	25 560	769	768	14 121
寝 屋 川 市	450	450	16 007	140	140	10 406	310	310	5 601
河 内 長 野 市	844	844	23 764	241	241	13 072	603	603	10 692
松 原 市	562	561	14 329	124	124	6 984	438	437	7 345
大 東 市	176	176	5 164	50	50	2 845	126	126	2 319
和 泉 市	1 107	1 106	39 610	341	340	26 648	766	766	12 962
箕 面 市	473	472	15 995	161	161	10 199	312	311	5 796
柏 原 市	256	256	9 137	109	109	6 873	147	147	2 264
羽 曳 野 市	691	691	24 418	296	296	17 673	395	395	6 745
門 真 市	162	162	5 456	60	60	3 615	102	102	1 841
摂 津 市	182	182	5 758	57	57	3 463	125	125	2 295
高 石 市	118	118	2 725	22	22	1 115	96	96	1 610
藤 井 寺 市	194	194	4 165	35	35	1 607	159	159	2 558
<b>東 大 阪 市</b>	<b>556</b>	<b>551</b>	<b>14 050</b>	<b>131</b>	<b>129</b>	<b>6 829</b>	<b>425</b>	<b>422</b>	<b>7 221</b>
泉 南 市	617	616	25 610	297	296	19 993	320	320	5 617
四 條 畷 市	192	192	7 320	75	75	5 106	117	117	2 214
交 野 市	449	449	14 960	176	176	9 996	273	273	4 964
大 阪 狭 山 市	320	320	10 987	136	136	7 679	184	184	3 308
阪 南 市	410	410	11 605	110	110	6 026	300	300	5 579
島 本 町	141	141	4 119	44	44	2 542	97	97	1 577
豊 能 町	321	321	17 442	212	212	15 323	109	109	2 119
能 勢 町	996	992	65 459	725	724	60 055	271	268	5 404
忠 岡 町	68	68	1 763	15	15	844	53	53	919
熊 取 町	334	334	12 716	122	122	8 893	212	212	3 823
田 尻 町	72	72	2 233	27	27	1 474	45	45	759
岬 町	163	162	4 045	38	37	1 997	125	125	2 048
太 子 町	318	317	11 471	131	131	8 162	187	186	3 309
河 南 町	709	708	25 611	332	331	18 470	377	377	7 141
千 早 赤 阪 村	293	293	10 051	114	114	6 830	179	179	3 221

資料:農林水産省「農林業センサス」

## 2. 林 業

### 大阪府市町村別農林業経営体数

単位:経営体

平成27年

市 町 村	計	農業と林業 を行っている 経営体	農業のみを 行っている 経営体	林業のみを 行っている 経営体	農 業 経営体	家族経営	林 業 経営体	家族経営
<b>大 阪 府</b>	<b>9 387</b>	<b>2 302</b>	<b>7 012</b>	<b>73</b>	<b>9 293</b>	<b>9 189</b>	<b>267</b>	<b>231</b>
大 阪 市	145	4	123	18	125	121	21	10
堺 市	833	69	760	4	827	821	10	10
岸 和 田 市	513	93	418	2	510	501	9	8
豊 中 市	79	19	60	-	78	78	1	1
池 田 市	116	39	77	-	116	114	-	-
吹 田 市	74	19	54	1	72	70	3	3
泉 大 津 市	23	2	21	-	23	23	-	-
高 槻 市	504	158	343	3	499	497	24	23
貝 塚 市	285	69	216	-	284	279	10	9
守 口 市	38	3	34	1	37	37	1	1
枚 方 市	474	40	429	5	469	465	7	7
茨 木 市	575	224	346	5	569	561	14	9
八 尾 市	279	43	235	1	278	276	1	1
泉 佐 野 市	514	137	371	6	506	503	21	17
富 田 林 市	442	89	351	2	440	434	13	12
寝 屋 川 市	147	9	132	6	141	140	7	7
河 内 長 野 市	249	103	143	3	244	243	19	18
松 原 市	128	4	123	1	127	124	3	2
大 東 市	51	9	41	1	50	50	1	1
和 泉 市	360	78	281	1	359	351	11	10
箕 面 市	166	64	102	-	166	164	7	7
柏 原 市	150	20	130	-	150	148	-	-
羽 曳 野 市	306	5	301	-	306	303	-	-
門 真 市	61	1	60	-	61	60	-	-
摂 津 市	57	4	53	-	57	57	-	-
高 石 市	22	-	22	-	22	22	-	-
藤 井 寺 市	38	1	37	-	38	38	1	1
<b>東 大 阪 市</b>	<b>138</b>	<b>4</b>	<b>133</b>	<b>1</b>	<b>137</b>	<b>136</b>	<b>1</b>	<b>-</b>
泉 南 市	307	71	236	-	307	299	1	1
四 條 畷 市	78	37	41	-	78	76	-	-
交 野 市	177	70	107	-	177	177	1	1
大 阪 狭 山 市	136	18	118	-	136	136	1	1
阪 南 市	112	28	82	2	110	110	3	3
島 本 町	46	25	21	-	44	44	2	2
豊 能 町	213	163	50	-	212	212	22	22
能 勢 町	744	398	339	7	736	726	29	21
忠 岡 町	15	2	13	-	15	15	-	-
熊 取 町	123	27	96	-	123	122	1	1
田 尻 町	27	2	25	-	27	27	-	-
岬 町	39	17	22	-	39	39	2	2
太 子 町	143	18	125	-	142	139	3	3
河 南 町	337	70	267	-	337	332	7	7
千 早 赤 阪 村	123	46	74	3	119	119	10	10

資料:農林水産省「農林業センサス」

VI 工 業

# 工 業

## 事業所数、従業者数の推移

( 従業者数4人以上の事業所 )

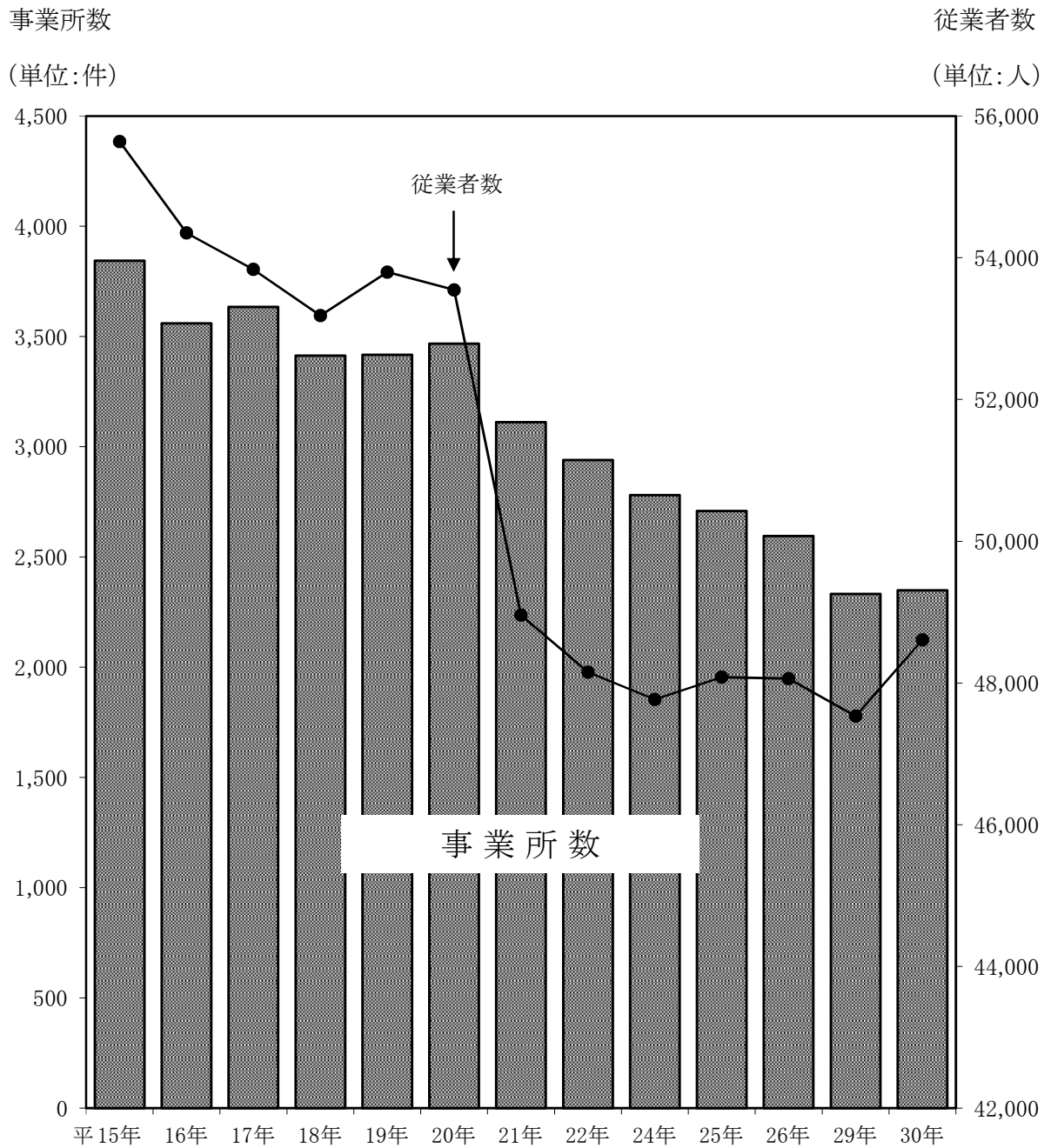

(注) 平成23、27、28年は未実施。

# 製造品出荷額等の推移

( 従業者数4人以上の事業所 )

(単位:億円)

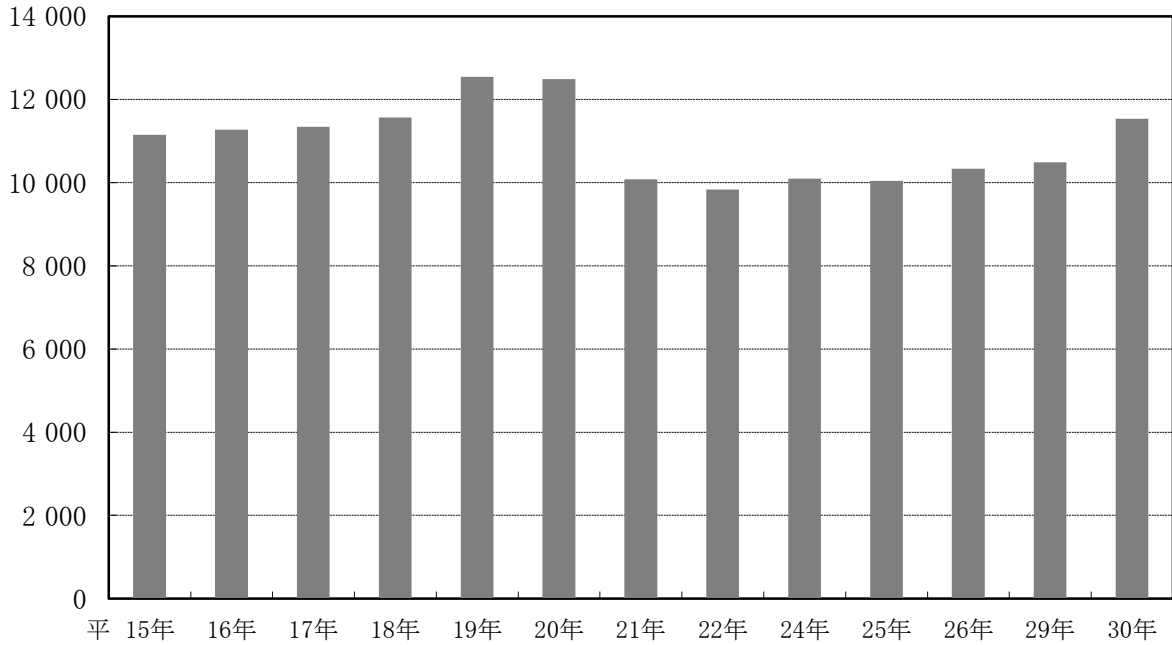

(注) 平成23、27、28年は未実施。

# 事業所数、従業者数、製造品出荷額等の業種別割合

( 従業者数4人以上の事業所 )

平成 30 年

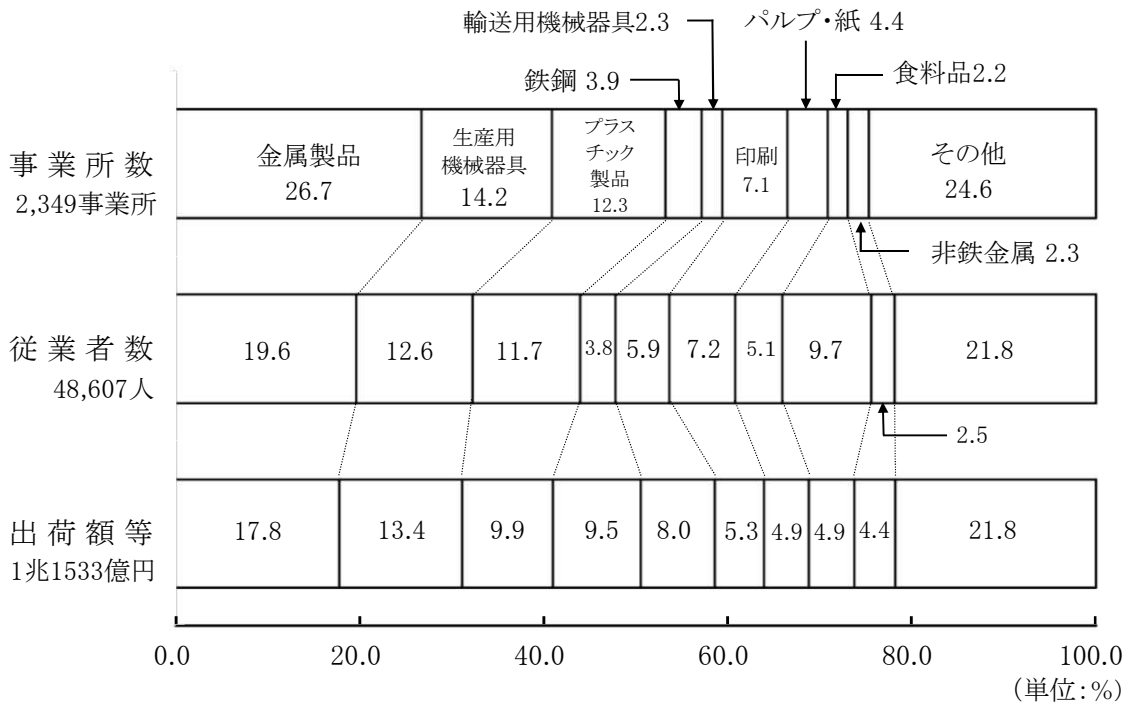

# 1. 工業統計調査

以下の表は、工業統計調査の結果を表章したものである。  
(ただし、国に属する事業所を除く)である。掲載した結果数値

単位:人、万円

年	事業所数		従業者数		製造品出荷額等		原材料
	総数	従業者数 4人以上	総数	従業者数 4人以上	総数	従業者数 4人以上	総数
昭和 45年	6 109	4 490	90 473	86 822	56 764 362	56 082 705	25 610 031
46年	6 597	4 709	93 271	89 066	59 027 357	58 209 844	35 534 001
47年	7 477	4 895	91 800	86 193	62 528 726	61 185 341	36 892 218
48年	8 063	5 197	92 350	86 127	82 273 295	80 396 963	50 444 217
49年	8 369	5 162	88 888	82 039	102 809 512	100 604 291	59 751 687
50年	9 479	5 371	88 894	80 217	88 956 303	86 098 492	50 411 241
51年	9 513	5 397	89 855	81 199	103 746 321	100 521 590	62 223 882
52年	9 496	5 281	87 541	78 598	109 661 110	106 067 007	65 339 899
53年	9 587	5 346	85 739	76 819	112 184 489	108 451 876	66 137 685
54年	9 558	5 436	85 498	76 874	124 336 492	120 178 377	74 825 678
55年	9 450	5 351	86 522	77 863	138 843 390	134 315 425	84 913 776
※ 56年	5 388	5 388	79 863	79 863	139 972 257	139 972 257	83 864 604
※ 57年	5 167	5 167	78 002	78 002	137 372 251	137 372 251	80 766 332
58年	10 033	5 553	89 630	80 292	147 156 774	141 895 271	84 188 249
※ 59年	5 310	5 310	81 100	81 100	152 968 169	152 968 169	88 938 520
60年	9 933	5 701	93 906	85 065	167 589 772	162 113 090	95 594 672
※ 61年	5 303	5 303	81 690	81 690	155 832 508	155 832 508	88 987 396
※ 62年	5 159	5 159	80 112	80 112	154 312 705	154 312 705	85 826 877
63年	9 679	5 552	92 288	83 721	174 229 365	168 443 694	94 881 977
※ 平成 元年	5 117	5 117	81 993	81 993	179 755 169	179 755 169	98 941 524
2年	9 810	5 656	92 885	84 251	206 151 778	198 723 592	108 859 102
※ 3年	5 298	5 298	83 616	83 616	202 100 887	202 100 887	109 832 508
※ 4年	5 120	5 120	80 207	80 207	188 469 527	188 469 527	98 582 526
5年	9 348	5 168	86 139	77 560	175 678 664	169 505 363	90 495 555
※ 6年	4 687	4 687	72 363	72 363	155 937 674	155 937 674	81 703 308
7年	8 933	4 915	82 851	74 548	163 169 013	156 731 724	86 177 390
※ 8年	4 526	4 526	70 737	70 737	156 305 649	156 305 649	82 414 478
※ 9年	4 546	4 546	70 363	70 363	159 482 758	159 482 758	85 170 213
10年	8 680	4 726	77 032	68 898	152 778 469	146 691 758	78 649 551
※ 11年	4 275	4 275	63 676	63 676	128 042 520	128 042 520	65 380 190
12年	8 078	4 366	70 822	63 198	133 752 675	128 064 245	67 278 115
※ 13年	4 105	4 105	60 408	60 408	121 937 597	121 937 597	63 407 850
※ 14年	3 734	3 734	55 636	55 636	111 360 887	111 360 887	56 675 869
15年	6 991	3 844	62 031	55 640	116 065 634	111 481 153	59 524 875
※ 16年	3 559	3 559	54 350	54 350	112 686 131	112 686 131	59 062 498
17年	6 455	3 634	59 571	53 837	117 720 207	113 424 275	61 808 455
※ 18年	3 413	3 413	53 185	53 185	115 638 567	115 638 567	62 744 382
※ 19年	3 417	3 417	53 797	53 797	125 380 962	125 380 962	72 683 053
20年	6 016	3 468	58 681	53 545	128 979 555	124 891 995	75 341 196
※ 21年	3 111	3 111	48 956	48 956	100 802 657	100 802 657	56 999 041
※ 22年	2 939	2 939	48 153	48 153	98 321 229	98 321 229	54 669 397
※ 24年	2 780	2 780	47 766	47 766	100 917 593	100 917 593	59 359 052
※ 25年	2 709	2 709	48 080	48 080	100 400 854	100 400 854	57 537 257
※ 26年	2 595	2 595	48 060	48 060	103 326 234	103 326 234	60 566 913
※ 29年	2 332	2 332	47 531	47 531	104 886 976	104 886 976	60 396 924
※ 30年	<b>2 349</b>	<b>2 349</b>	<b>48 607</b>	<b>48 607</b>	<b>115 331 338</b>	<b>115 331 338</b>	<b>67 140 905</b>

資料:経済産業省「工業統計調査」

(注) 平成23、27、28年は未実施。※印の年は、従業者数4人以上の事業所を対象に実施された。

(注) 調査期日は、平成26年までは、12月31日現在で、それ以降は6月1日現在である。

(注) 表の事業所数と従業者数は、調査期日時点のものである。その他の数値は、平成26年までは調査年の1月1日から12月31日のもので、それ以降は、調査の前年の1月1日から12月31日のものである。



## 結果の推移

調査の対象は、日本標準産業分類の大分類「F－製造業」に属する事業所については、後日、経済産業省が公表する数値と相違することがある。

使用額等	現金給与総額		粗付加価値額		生産額 〔従業者数 30人以上〕	付加価値額 〔従業者数 30人以上〕
	総数	従業者数 4人以上	総数	従業者数 4人以上		
35 313 629	7 514 406	7 420 766	21 041 957	20 656 708	51 791 535	17 584 053
35 215 442	8 505 459	8 386 597	23 459 963	22 961 040	44 695 402	15 537 611
36 366 571	9 716 518	9 512 982	25 583 176	24 765 438	46 200 421	16 409 384
49 684 319	11 833 877	11 562 407	31 741 358	30 625 050	58 936 136	20 076 320
58 867 331	14 685 280	14 324 775	43 051 194	41 730 333	7 901 196	28 690 441
49 211 694	15 625 767	15 122 532	38 530 803	36 872 611	74 605 269	29 415 054
61 000 407	16 805 807	16 241 287	41 400 228	39 398 995	60 101 410	19 656 552
63 884 950	18 553 497	17 917 790	44 147 518	42 008 364	62 578 970	21 400 718
64 650 515	19 031 649	18 390 281	45 841 247	43 595 804	61 690 952	21 765 012
73 077 564	20 372 822	19 693 662	49 253 106	46 843 105	66 872 914	22 038 334
83 010 930	22 458 941	21 699 415	53 710 416	51 085 297	115 998 658	40 772 978
83 864 604	23 326 261	23 326 261	55 915 639	55 915 639	76 070 460	25 730 853
80 766 332	23 754 958	23 754 958	56 593 928	56 593 928	76 072 076	26 795 176
82 187 886	25 569 379	24 721 137	62 778 685	59 517 552	77 722 961	26 641 327
88 938 520	26 066 179	26 066 179	63 860 785	63 860 785	86 738 865	30 382 078
93 424 352	28 844 358	28 009 659	71 693 002	68 386 676	93 731 477	34 001 459
88 987 396	27 911 476	27 911 476	66 504 129	66 504 129	89 804 743	32 982 896
85 826 877	28 042 300	28 042 300	68 104 054	68 104 054	88 825 994	34 506 902
92 853 412	31 144 708	30 204 929	78 940 122	75 183 087	98 540 859	38 030 892
98 941 524	31 006 323	31 006 323	78 588 354	78 588 354	103 449 223	39 316 555
106 581 009	34 341 589	33 321 837	95 352 438	90 257 462	112 484 336	46 227 275
109 532 508	35 171 564	35 171 564	90 675 124	90 675 124	115 333 177	44 924 285
98 582 526	34 804 884	34 804 884	88 003 980	88 003 980	107 282 713	43 871 338
88 276 001	35 216 550	34 041 822	83 308 551	79 387 387	95 091 924	37 825 297
81 703 308	32 155 854	32 155 854	72 524 818	72 524 818	86 933 612	34 267 509
83 700 733	34 034 710	32 865 421	75 342 367	71 416 734	86 491 458	33 560 241
82 414 478	31 950 957	31 950 957	72 346 187	72 346 187	87 618 413	34 990 319
85 170 213	32 288 607	32 288 607	72 222 621	72 222 621	87 906 825	33 983 810
76 331 077	32 438 899	31 257 452	71 706 634	67 995 900	78 488 401	30 822 344
65 380 190	28 462 000	28 462 000	60 593 306	60 593 306	68 433 050	28 028 039
65 093 390	28 434 299	27 371 689	64 206 660	60 760 371	68 611 911	28 085 577
63 407 850	25 745 938	25 745 938	55 884 411	55 884 411	66 212 609	26 255 946
56 675 869	22 702 689	22 702 689	52 189 056	52 189 056	61 340 407	24 890 102
57 858 714	23 023 020	22 181 336	53 991 226	51 211 833	59 159 857	23 684 779
59 062 498	21 675 853	21 675 853	51 202 252	51 202 252	60 041 238	24 046 683
60 308 140	22 502 484	21 685 649	53 404 851	50 742 133	60 636 844	23 949 632
62 744 382	21 518 940	21 518 940	50 543 398	50 543 398	62 398 530	24 207 362
72 683 053	22 284 337	22 284 337	50 393 294	50 393 294	64 471 548	23 280 778
73 722 506	22 585 984	21 829 514	51 258 412	48 907 054	66 384 946	23 390 456
56 999 041	19 213 834	19 213 834	41 803 942	41 803 942	52 559 297	19 137 778
54 669 397	18 405 725	18 405 725	41 706 063	41 706 063	51 908 185	20 002 925
59 359 052	18 342 764	18 342 764	39 696 276	39 696 276	54 723 756	18 916 774
57 537 257	18 368 479	18 368 479	40 971 987	40 971 987	53 935 844	20 503 076
60 566 913	18 537 325	18 537 325	40 129 134	40 129 134	57 006 639	20 526 467
60 396 924	18 849 271	18 849 271	41 542 535	41 542 535	60 826 082	22 511 807
<b>67 140 905</b>	<b>19 324 304</b>	<b>19 324 304</b>	<b>44 962 652</b>	<b>44 962 652</b>	<b>65 154 234</b>	<b>24 706 953</b>

## 2. 従業者規模、経営組織、

### (1) 事業所数、従業者数、現金

単位:人、万円

従業者規模別 経営組織別 資本金階級別	事業所数	従業者数						臨時者	
		総数	うち男	常労働者	うち男	個人事業主 及び無給 家族従業者	うち男	雇用者	うち男
<b>総数</b>	<b>2 349</b>	<b>48 607</b>	<b>33 108</b>	<b>48 571</b>	<b>33 125</b>	<b>332</b>	<b>240</b>	<b>224</b>	<b>113</b>
4人～9人	1 048	6 551	4 421	6 251	4 202	300	219	92	44
10人～19人	660	8 914	6 191	8 919	6 197	29	19	44	25
20人～29人	318	7 696	5 400	7 710	5 413	2	1	11	5
30人～49人	163	6 323	4 623	6 368	4 663	1	1	6	5
50人～99人	110	7 383	5 060	7 424	5 095	-	-	22	9
100人～199人	38	4 977	3 520	5 049	3 589	-	-	37	22
200人～299人	3	730	541	746	556	-	-	4	2
300人～499人	5	2 131	1 560	2 171	1 589	-	-	8	1
500人～999人	2	1 237	514	1 237	514	-	-	-	-
1000人以上	2	2 665	1 278	2 696	1 307	-	-	-	-
<b>個人</b>	<b>255</b>	<b>1 607</b>	<b>897</b>	<b>1 275</b>	<b>657</b>	<b>332</b>	<b>240</b>	<b>16</b>	<b>11</b>
4人～9人	233	1 291	762	991	543	300	219	16	11
10人～19人	20	259	109	230	90	29	19	-	-
20人～29人	1	20	9	18	8	2	1	-	-
30人～49人	1	37	17	36	16	1	1	-	-
<b>会社</b>	<b>2 094</b>	<b>47 000</b>	<b>32 211</b>	<b>47 296</b>	<b>32 468</b>	<b>-</b>	<b>-</b>	<b>208</b>	<b>102</b>
4人～9人	815	5 260	3 659	5 260	3 659	-	-	76	33
10人～19人	640	8 655	6 082	8 689	6 107	-	-	44	25
20人～29人	317	7 676	5 391	7 692	5 405	-	-	11	5
30人～49人	162	6 286	4 606	6 332	4 647	-	-	6	5
50人～99人	110	7 383	5 060	7 424	5 095	-	-	22	9
100人～199人	38	4 977	3 520	5 049	3 589	-	-	37	22
200人～299人	3	730	541	746	556	-	-	4	2
300人～499人	5	2 131	1 560	2 171	1 589	-	-	8	1
500人～999人	2	1 237	514	1 237	514	-	-	-	-
1000人以上	2	2 665	1 278	2 696	1 307	-	-	-	-
<b>資本金又は出資金</b>									
300万円未満	31	288	194	288	194	-	-	-	-
300万円～999万円	414	4 115	2 747	4 120	2 752	-	-	34	22
1000万円～2999万円	1 285	21 888	15 041	21 946	15 081	-	-	136	59
3000万円～4999万円	193	7 024	5 203	7 084	5 259	-	-	18	10
5000万円～9999万円	127	7 686	4 502	7 740	4 553	-	-	18	9
1億円～2億9999万円	21	1 602	1 103	1 648	1 148	-	-	2	2
3億円～9億9999万円	14	1 809	1 207	1 823	1 220	-	-	-	-
10億円～99億9999万円	8	2 485	2 128	2 544	2 175	-	-	-	-
100億円以上	1	103	86	103	86	-	-	-	-

資料:経済産業省「工業統計調査」

# 資本金階級別結果 (つづく)

## 給与総額、原材料使用額等

平成30年

現金給与総額	原材料使用額等						
	総額	(従業員数30人以上の事業所)					
		原材料使用額	燃料使用額	電力使用額	委託生産費	製造等に関連する外注費	転売した商品の仕入額
<b>19 324 304</b>	<b>67 140 905</b>	<b>30 202 534</b>	<b>262 864</b>	<b>739 026</b>	<b>6 731 812</b>	<b>524 629</b>	<b>4 390 843</b>
2 173 987	5 654 129	-	-	-	-	-	-
3 384 507	8 794 483	-	-	-	-	-	-
3 199 031	9 840 585	-	-	-	-	-	-
2 730 562	8 843 655	5 401 669	64 065	211 388	1 822 008	231 292	1 113 233
3 016 044	13 519 041	9 606 251	94 714	244 054	1 407 119	175 173	1 991 730
2 301 460	7 877 864	4 933 287	54 672	139 141	1 827 713	60 666	862 385
418 131	1 664 375	1 141 200	9 294	18 419	50 719	21 314	423 429
994 900	6 325 701	5 598 028	X	90 384	X	11 761	X
X	X	X	X	X	0	X	X
X	X	X	X	X	X	X	0
<b>343 429</b>	<b>572 368</b>	<b>X</b>	<b>X</b>	<b>X</b>	<b>X</b>	-	-
275 734	448 521	-	-	-	-	-	-
X	X	-	-	-	-	-	-
X	X	-	-	-	-	-	-
X	X	X	X	X	X	-	-
<b>18 980 875</b>	<b>66 568 537</b>	<b>X</b>	<b>X</b>	<b>X</b>	<b>X</b>	<b>524 629</b>	<b>4 390 843</b>
1 898 253	5 205 608	-	-	-	-	-	-
X	X	-	-	-	-	-	-
X	X	-	-	-	-	-	-
X	X	X	X	X	X	231 292	1 113 233
3 016 044	13 519 041	9 606 251	94 714	244 054	1 407 119	175 173	1 991 730
2 301 460	7 877 864	4 933 287	54 672	139 141	1 827 713	60 666	862 385
418 131	1 664 375	1 141 200	9 294	18 419	50 719	21 314	423 429
994 900	6 325 701	5 598 028	X	90 384	X	11 761	X
X	X	X	X	X	-	X	X
X	X	X	X	X	X	X	-
93 826	219 719	X	-	X	X	-	-
1 407 624	2 603 047	102 258	2 507	8 691	56 559	26 629	-
8 760 343	25 993 404	7 354 209	58 213	212 433	2 397 517	146 861	847 498
2 996 536	10 327 954	5 437 275	89 847	165 276	1 090 681	158 514	486 165
2 931 651	10 110 813	4 872 205	44 168	159 926	1 141 981	76 656	1 129 583
599 539	3 526 187	1 960 094	20 148	48 449	265 807	50 370	784 232
763 292	3 790 237	2 210 144	17 794	38 809	218 418	10 866	1 099 760
X	X	X	X	X	X	X	43 605
X	X	X	X	X	X	X	-

## 2. 従業者規模、経営組織、

### (2) 製造品出荷額等、

単位:人、万円

従業者規模別 経営組織別 資本金階級別	製造品出荷額等					
	総額	製造品 出荷額	加工賃 収入額	その他収入額		
				修理料 収入	転売 収入	その他
<b>総数</b>	<b>115 331 338</b>	<b>97 131 187</b>	<b>10 356 279</b>	<b>268 631</b>	<b>6 830 006</b>	<b>745 235</b>
4人～9人	10 708 117	8 260 693	1 990 773	39 556	316 585	100 510
10人～19人	16 485 865	12 979 785	2 872 745	86 647	385 401	161 287
20人～29人	17 548 689	13 929 071	2 546 768	32 920	896 563	143 367
30人～49人	15 704 144	13 084 036	1 235 828	14 169	1 317 717	52 394
50人～99人	22 854 717	18 975 971	1 360 790	62 719	2 342 653	112 584
100人～199人	13 637 771	12 081 914	349 147	32 620	1 087 689	86 401
200人～299人	2 487 536	2 004 205	-	-	483 331	-
300人～499人	9 365 776	9 362 583	228	-	X	X
500人～999人	X	X	-	-	X	-
1000人以上	X	X	-	-	-	X
<b>個人</b>	<b>1 355 027</b>	<b>699 740</b>	<b>645 186</b>	<b>2 081</b>	<b>2 933</b>	<b>5 087</b>
4人～9人	1 067 369	609 240	448 437	2 081	2 933	4 678
10人～19人	X	90 500	X	-	-	409
20人～29人	X	-	X	-	-	-
30人～49人	X	-	X	-	-	-
<b>会社</b>	<b>113 976 311</b>	<b>96 431 447</b>	<b>9 711 093</b>	<b>266 550</b>	<b>6 827 073</b>	<b>740 148</b>
4人～9人	9 640 748	7 651 453	1 542 336	37 475	313 652	95 832
10人～19人	X	X	2 745 474	86 647	385 401	160 878
20人～29人	X	X	2 540 290	32 920	896 563	143 367
30人～49人	X	X	1 172 828	14 169	1 317 717	52 394
50人～99人	22 854 717	18 975 971	1 360 790	62 719	2 342 653	112 584
100人～199人	13 637 771	12 081 914	349 147	32 620	1 087 689	86 401
200人～299人	2 487 536	2 004 205	-	-	483 331	-
300人～499人	9 365 776	9 362 583	228	-	X	X
500人～999人	X	X	-	-	X	-
1000人以上	X	X	-	-	-	X
<b>資本金又は出資金</b>						
300万円未満	377 011	266 158	110 353	500	-	-
300万円～999万円	5 447 589	3 622 214	1 740 244	8 437	33 018	43 676
1000万円～2999万円	46 460 496	38 290 878	5 449 795	142 100	2 256 227	321 496
3000万円～4999万円	17 881 018	15 723 959	1 084 152	39 429	898 355	135 123
5000万円～9999万円	19 077 974	16 204 648	1 160 788	74 459	1 532 770	105 309
1億円～2億9999万円	5 257 171	4 164 526	159 445	1 625	928 793	2 782
3億円～9億9999万円	5 676 876	4 505 375	661	-	1 127 770	43 070
10億円～99億9999万円	X	X	5 655	-	50 140	88 692
100億円以上	X	X	-	-	-	-

資料:経済産業省「工業統計調査」

# 資本金階級別結果 (つづき)

## 生産額、年末在庫額等

平成30年

		従業者数 30 人以上の事業所					
生産額	付加価値額	製造品在庫額等					
		製造品		半製品及び仕掛品		原材料及び燃料	
		年末在庫額	増減額	年末在庫額	増減額	年末在庫額	増減額
<b>65 154 234</b>	<b>24 706 953</b>	<b>2 339 376</b>	<b>△ 1597 249</b>	<b>3 913 058</b>	<b>1 844 327</b>	<b>1 902 532</b>	<b>80 584</b>
-	-	0	0	0	0	0	0
-	-	0	0	0	0	0	0
-	-	0	0	0	0	0	0
14 379 112	6 141 389	587 973	38 703	273 570	20 545	393 429	22 194
20 407 680	8 292 394	783 489	30 900	616 508	40 494	800 808	29 222
12 359 886	5 057 461	471 209	△ 2 376	613 672	△ 68 799	389 384	△ 3 280
2 012 556	703 836	154 377	△ 4 477	51 325	12 828	104 564	14 937
9 567 071	2 838 422	342 326	40 894	681 563	163 366	127 262	24 424
X	X	X	X	X	X	X	X
X	X	X	X	X	X	X	X
<b>X</b>	<b>X</b>	-	-	-	-	-	-
-	-	-	-	-	-	-	-
-	-	-	-	-	-	-	-
-	-	-	-	-	-	-	-
-	-	-	-	-	-	-	-
X	X	-	-	-	-	-	-
<b>X</b>	<b>X</b>	<b>2 339 376</b>	<b>△ 1597 249</b>	<b>3 913 058</b>	<b>1 844 327</b>	<b>1 902 532</b>	<b>80 584</b>
-	-	-	-	-	-	-	-
-	-	-	-	-	-	-	-
-	-	-	-	-	-	-	-
X	X	587 973	38 703	273 570	20 545	393 429	22 194
20 407 680	8 292 394	783 489	30 900	616 508	40 494	800 808	29 222
12 359 886	5 057 461	471 209	△ 2 376	613 672	△ 68 799	389 384	△ 3 280
2 012 556	703 836	154 377	△ 4 477	51 325	12 828	104 564	14 937
9 567 071	2 838 422	342 326	40 894	681 563	163 366	127 262	24 424
X	X	X	X	X	X	X	X
X	X	X	X	X	X	X	X
47 246	11 558	755	172	426	74	1 195	△ 442
397 778	184 941	353	△ 366	909	△ 55	6 384	523
17 234 762	6 630 752	558 327	△ 9 204	528 648	△ 61 864	534 300	38 336
12 060 546	4 684 897	467 122	25 327	289 576	25 703	416 794	24 967
13 646 770	6 923 771	717 741	49 707	523 463	16 454	525 264	8 230
3 802 654	1 323 469	70 830	△ 4 597	118 243	30 375	113 119	7 694
4 102 746	1 499 637	121 876	9 712	118 148	20 833	80 008	4
X	X	X	X	X	X	X	X
X	X	X	X	X	X	X	X

## 2. 従業者規模、経営組織、

### (3) 有形固定資産額、

単位:人、万円

従業者規模別 経営組織別 資本金階級別	有形固定						
	年初現在高	うち土地	取得額	うち土地	除却額	うち土地	減価償却額
<b>総 数</b>	<b>17 330 156</b>	<b>7 921 861</b>	<b>2 055 180</b>	<b>227 514</b>	<b>273 478</b>	<b>159 164</b>	<b>1 538 294</b>
4人～9人	-	-	-	-	-	-	-
10人～19人	-	-	-	-	-	-	-
20人～29人	-	-	-	-	-	-	-
30人～49人	4 373 337	2 179 676	602 418	70 671	91 688	46 175	353 374
50人～99人	5 713 482	3 086 491	669 622	109 800	111 185	67 971	490 908
100人～199人	3 195 530	1 503 568	338 458	43 445	60 720	44 980	292 530
200人～299人	648 504	305 334	96 188	-	807	-	74 437
300人～499人	1 812 109	390 296	303 224	3 598	8 135	27	216 986
500人～999人	X	X	X	-	X	X	X
1000人以上	X	X	X	-	X	X	X
<b>個 人</b>	-	-	-	-	-	-	-
4人～9人	-	-	-	-	-	-	-
10人～19人	-	-	-	-	-	-	-
20人～29人	-	-	-	-	-	-	-
30人～49人	-	-	-	-	-	-	-
<b>会 社</b>	<b>17 330 156</b>	<b>7 921 861</b>	<b>2 055 180</b>	<b>227 514</b>	<b>273 478</b>	<b>159 164</b>	<b>1 538 294</b>
4人～9人	-	-	-	-	-	-	-
10人～19人	-	-	-	-	-	-	-
20人～29人	-	-	-	-	-	-	-
30人～49人	4 373 337	2 179 676	602 418	70 671	91 688	46 175	353 374
50人～99人	5 713 482	3 086 491	669 622	109 800	111 185	67 971	490 908
100人～199人	3 195 530	1 503 568	338 458	43 445	60 720	44 980	292 530
200人～299人	648 504	305 334	96 188	-	807	-	74 437
300人～499人	1 812 109	390 296	303 224	3 598	8 135	27	216 986
500人～999人	X	X	X	-	X	X	X
1000人以上	X	X	X	-	X	X	X
<b>資本金又は出資金</b>							
300万円未満	X	-	X	-	X	-	X
300万円～999万円	33 463	20 336	148	-	-	-	3 375
1000万円～2999万円	4 519 443	2 339 416	661 464	148 469	87 386	45 532	384 948
3000万円～4999万円	3 496 200	1 737 675	400 443	28 621	88 616	57 106	317 201
5000万円～9999万円	3 904 163	2 066 984	410 468	46 826	48 537	33 018	345 718
1億円～2億9999万円	1 486 338	679 026	141 139	-	4 716	-	112 315
3億円～9億9999万円	858 433	402 732	92 671	-	27 655	23 470	79 981
10億円～99億9999万円	X	X	X	3 598	X	38	X
100億円以上	X	X	X	-	X	-	X

資料:経済産業省「工業統計調査」

# 資本金階級別結果 (つづき)

## 年間投資総額等

平成30年

資 産 額							
年末現在高	うち土地	年間増減額	うち土地	建設仮勘定 (従業者数30人以上)			年間 投資総額 (従業者数 30人以上)
				増 加 額	減 少 額	増 減	
<b>17 573 564</b>	<b>7 990 211</b>	<b>1 733 550</b>	<b>68 350</b>	<b>329 082</b>	<b>377 234</b>	<b>△ 48 152</b>	<b>2 007 028</b>
-	-	-	-	-	-	-	-
-	-	-	-	-	-	-	-
-	-	-	-	-	-	-	-
4 530 693	2 204 172	515 813	24 496	10 806	5 723	5 083	607 501
5 781 011	3 128 320	548 078	41 829	57 187	67 546	△ 10 359	659 263
3 180 738	1 502 033	300 795	△ 1 535	51 666	28 609	23 057	361 515
669 448	305 334	88 685	-	53 162	59 858	△ 6 696	89 492
1 890 212	393 867	235 852	3 571	156 261	215 498	△ 59 237	243 987
X	X	X	X	-	-	-	X
X	X	X	X	-	-	-	X
-	-	-	-	-	-	-	-
-	-	-	-	-	-	-	-
-	-	-	-	-	-	-	-
-	-	-	-	-	-	-	-
-	-	-	-	-	-	-	-
<b>17 573 564</b>	<b>7 990 211</b>	<b>1 733 550</b>	<b>68 350</b>	<b>329 082</b>	<b>377 234</b>	<b>△ 48 152</b>	<b>2 007 028</b>
-	-	-	-	-	-	-	-
-	-	-	-	-	-	-	-
-	-	-	-	-	-	-	-
4 530 693	2 204 172	515 813	24 496	10 806	5 723	5 083	607 501
5 781 011	3 128 320	548 078	41 829	57 187	67 546	△ 10 359	659 263
3 180 738	1 502 033	300 795	△ 1 535	51 666	28 609	23 057	361 515
669 448	305 334	88 685	-	53 162	59 858	△ 6 696	89 492
1 890 212	393 867	235 852	3 571	156 261	215 498	△ 59 237	243 987
X	X	X	X	-	-	-	X
X	X	X	X	-	-	-	X
X	-	X	-	-	-	-	X
30 236	20 336	148	-	-	-	-	148
4 708 573	2 442 353	557 780	102 937	3 914	20 212	△ 16 298	645 166
3 490 826	1 709 190	313 433	△ 28 485	20 492	18 886	1 606	402 049
3 920 376	2 080 792	385 654	13 808	30 482	6 759	23 723	434 191
1 510 446	679 026	140 373	-	42 846	38 896	3 950	145 089
843 468	379 262	52 157	△ 23 470	48 184	61 043	△ 12 859	79 812
X	X	X	3 560	X	X	X	X
X	X	X	-	X	X	X	X

### 3. 産業(小分類)別事業所数、従業者数、現金給与

単位:人、万円

産 業 小 分 類	事業所数	従業者数	現金給与 総 額	原 材 料 使用額等	総 額
<b>総 数</b>	<b>2 349</b>	<b>48 607</b>	<b>19 324 304</b>	<b>67 140 905</b>	<b>115 331 338</b>
<b>09 食 料 品 製 造 業</b>	<b>51</b>	<b>4 694</b>	<b>1 025 807</b>	<b>3 016 051</b>	<b>5 691 562</b>
091 畜 産 食 料 品 製 造 業	5	86	25 569	112 249	297 691
092 水 産 食 料 品 製 造 業	3	71	16 521	257 099	347 635
094 調 味 料 製 造 業	6	240	90 076	279 538	452 513
096 精 穀 ・ 製 粉 業	1	20	X	X	X
097 パ ン ・ 菓 子 製 造 業	12	282	68 193	119 718	344 602
099 そ の 他 の 食 料 品 製 造 業	24	3 995	X	X	X
<b>10 飲 料 ・ たばこ ・ 飼 料 製 造 業</b>	<b>3</b>	<b>52</b>	<b>11 066</b>	<b>287 760</b>	<b>445 735</b>
101 清 涼 飲 料 製 造 業	1	12	X	X	X
103 茶 ・ コーヒー 製 造 業 (清涼飲料を除く)	1	16	X	X	X
106 飼 料 ・ 有 機 質 肥 料 製 造 業	1	24	X	X	X
<b>11 織 維 工 業</b>	<b>38</b>	<b>518</b>	<b>143 237</b>	<b>262 601</b>	<b>506 582</b>
111 製糸業、紡績業、化学繊維・ねん糸等製造業	5	38	7 201	15 507	39 120
112 織 物 業	2	62	X	X	X
113 ニ ッ ト 生 地 製 造 業	1	5	X	X	X
114 染 色 整 理 業	2	50	X	X	X
116 外 衣 ・ シ ャ ツ 製 造 業 (和式を除く)	10	177	37 818	29 483	77 728
117 下 着 類 製 造 業	1	5	X	X	X
118 和装製品・その他の衣服・繊維製身の回り品製造業	5	55	21 720	39 649	69 956
119 そ の 他 の 織 維 製 品 製 造 業	12	126	23 218	26 308	69 986
<b>12 木 材 ・ 木 製 品 製 造 業 (家具を除く)</b>	<b>10</b>	<b>116</b>	<b>27 833</b>	<b>38 171</b>	<b>94 361</b>
122 造 作 材 ・ 合 板 ・ 建 築 用 組 立 材 料 製 造 業	1	34	X	X	X
123 木 製 容 器 製 造 業 (竹,とうを含む)	7	74	17 034	34 157	77 826
129 そ の 他 の 木 製 品 製 造 業 (竹,とうを含む)	2	8	X	X	X
<b>13 家 具 ・ 装 備 品 製 造 業</b>	<b>60</b>	<b>944</b>	<b>432 193</b>	<b>1 673 012</b>	<b>2 484 077</b>
131 家 具 製 造 業	39	692	323 432	1 376 411	1 989 458
132 宗 教 用 具 製 造 業	2	14	X	X	X
133 建 具 製 造 業	3	32	12 150	34 885	51 208
139 そ の 他 の 家 具 ・ 装 備 品 製 造 業	16	206	X	X	X
<b>14 パ ル プ ・ 紙 ・ 紙 加 工 品 製 造 業</b>	<b>103</b>	<b>2 494</b>	<b>929 199</b>	<b>2 862 627</b>	<b>5 630 129</b>
141 パ ル プ 製 造 業	1	24	X	X	X
142 紙 製 造 業	1	19	X	X	X
143 加 工 紙 製 造 業	1	26	X	X	X
144 紙 製 品 製 造 業	18	665	238 419	649 916	1 276 168
145 紙 製 容 器 製 造 業	64	1 401	520 587	1 745 265	3 621 288
149 そ の 他 の パ ル プ ・ 紙 ・ 紙 加 工 品 製 造 業	18	359	144 044	397 430	611 784

資料:経済産業省「工業統計調査」



総額、原材料使用額等、製造品出荷額等（つづく）

平成30年

製造品出荷額等					粗付加額	生産額 （従業員数 30人以上 の事業所）	付加価値額 （従業員数 30人以上 の事業所）
製造品 出荷額	加工賃 収入額	その他の収入額					
		修理料 収入	転売 収入	その他			
<b>97 131 187</b>	<b>10 356 279</b>	<b>268 631</b>	<b>6 830 006</b>	<b>745 235</b>	<b>44 962 652</b>	<b>65 154 234</b>	<b>24 706 953</b>
<b>5 333 827</b>	<b>71 971</b>	<b>0</b>	<b>285 764</b>	<b>0</b>	<b>2 480 935</b>	<b>4 337 117</b>	<b>1 921 978</b>
297 691	0	0	0	0	171 705	0	0
347 635	0	0	0	0	83 902	X	X
164 602	52 888	0	235 023	0	159 940	X	X
X	0	0	0	0	X	0	0
326 008	9 503	0	9 091	0	208 301	182 500	115 696
X	9 580	0	41 650	0	X	3 675 529	1 638 225
<b>356 322</b>	<b>0</b>	<b>0</b>	<b>89 413</b>	<b>0</b>	<b>146 274</b>	<b>0</b>	<b>0</b>
X	0	0	X	0	X	0	0
X	0	0	X	0	X	0	0
X	0	0	X	0	X	0	0
<b>320 765</b>	<b>166 794</b>	<b>16</b>	<b>13 715</b>	<b>5 292</b>	<b>226 846</b>	<b>205 593</b>	<b>78 135</b>
31 996	4 649	0	0	2 475	22 022	0	0
X	X	0	X	0	X	X	X
X	X	0	0	0	X	0	0
X	X	0	0	0	X	X	X
10 500	66 231	0	0	997	44 764	X	X
X	0	0	X	0	X	0	0
66 000	3 000	0	0	956	28 062	0	0
31 267	37 115	16	724	864	40 492	0	0
<b>81 014</b>	<b>10 896</b>	<b>0</b>	<b>435</b>	<b>2 016</b>	<b>52 028</b>	<b>X</b>	<b>X</b>
X	X	0	0	0	X	X	X
75 375	0	0	435	2 016	40 434	0	0
X	X	0	0	0	X	0	0
<b>1 938 490</b>	<b>34 159</b>	<b>170</b>	<b>491 030</b>	<b>20 228</b>	<b>757 201</b>	<b>974 130</b>	<b>284 307</b>
1 476 510	23 752	170	489 026	0	573 483	974 130	284 307
X	0	0	0	0	X	0	0
51 208	0	0	0	0	15 114	0	0
X	10 407	0	2 004	20 228	X	0	0
<b>4 900 122</b>	<b>633 595</b>	<b>0</b>	<b>71 945</b>	<b>24 467</b>	<b>2 575 206</b>	<b>4 116 869</b>	<b>1 836 682</b>
X	X	0	0	0	X	0	0
X	X	0	0	0	X	0	0
X	X	0	0	0	X	0	0
1 218 790	56 883	0	480	15	581 374	1 067 550	482 132
3 028 142	534 197	0	53 928	5 021	1 748 136	2 667 311	1 284 938
544 622	30 194	0	17 537	19 431	198 592	382 008	69 612

### 3. 産業(小分類)別事業所数、従業者数、現金給与

単位:人、万円

産 業 小 分 類	事業所数	従業者数	現金給与 総額	原 材 料 使用額等	総 額
<b>15 印 刷 ・ 同 関 連 業</b>	<b>166</b>	<b>3 476</b>	<b>1 332 856</b>	<b>2 998 290</b>	<b>6 166 427</b>
151 印 刷 業	118	2 641	1 005 020	2 556 024	4 932 678
152 製 版 業	4	192	103 849	157 722	484 743
153 製 本 業、印 刷 物 加 工 業	40	610	212 843	249 437	702 937
159 印 刷 関 連 サ ー ビ ス 業	4	33	11 144	35 107	46 069
<b>16 化 学 工 業</b>	<b>51</b>	<b>1 259</b>	<b>596 355</b>	<b>2 073 077</b>	<b>3 792 196</b>
162 無 機 化 学 工 業 製 品 製 造 業	5	58	26 323	91 277	241 325
163 有 機 化 学 工 業 製 品 製 造 業	9	211	104 883	463 412	722 131
164 油 脂 加 工 製 品・石 け ん・合 成 洗 剤・ 界 面 活 性 剤・塗 料 製 造 業	14	396	198 335	585 774	1 139 572
165 医 薬 品 製 造 業	11	201	84 083	117 200	303 310
166 化 粧 品・歯 磨・そ の 他 の 化 粧 用 調 整 品 製 造 業	4	115	32 946	112 937	428 736
169 そ の 他 の 化 学 工 業	8	278	149 785	702 477	957 122
<b>18 プラスチック製品製造業(別掲を除く)</b>	<b>290</b>	<b>5 682</b>	<b>2 054 919</b>	<b>6 413 094</b>	<b>11 374 989</b>
181 プラスチック板・棒・管・継手・異形押出製品製造業	26	342	116 237	297 084	555 349
182 プラスチックフィルム・シート・床材・合成皮革製造業	31	565	193 358	542 533	1 327 458
183 工業用プラスチック製品製造業	80	1 497	514 692	1 644 902	2 644 185
184 発泡・強化プラスチック製品製造業	18	390	124 921	292 437	551 187
185 プラスチック成形材料製造業(廃プラスチックを含む)	20	371	172 902	991 178	1 339 651
189 そ の 他 の プ ラ ス チ ッ ク 製 品 製 造 業	115	2 517	932 809	2 644 960	4 957 159
<b>19 ゴム製品製造業</b>	<b>36</b>	<b>497</b>	<b>169 024</b>	<b>600 675</b>	<b>973 470</b>
191 タ イ ヤ ・ チ ュ ー ブ 製 造 業	1	15	X	X	X
192 ゴム製・プラスチック製履物・同附属品製造業	4	60	20 173	26 613	70 958
193 ゴムベルト・ゴムホース・工業用ゴム製品製造業	24	270	90 818	305 285	550 687
199 そ の 他 の ゴ ム 製 品 製 造 業	7	152	X	X	X
<b>20 なめし革・同製品・毛皮製造業</b>	<b>18</b>	<b>243</b>	<b>65 620</b>	<b>227 229</b>	<b>468 251</b>
206 か ば ん 製 造 業	7	96	24 178	79 227	138 854
207 袋 物 製 造 業	11	147	41 442	148 002	329 397
<b>21 窯業・土石製品製造業</b>	<b>25</b>	<b>529</b>	<b>220 241</b>	<b>725 426</b>	<b>1 307 127</b>
211 ガ ラ ス ・ 同 製 品 製 造 業	9	153	62 277	128 882	296 363
212 セ メ ン ト ・ 同 製 品 製 造 業	7	115	67 777	449 180	642 493
214 陶 磁 器 ・ 同 関 連 製 品 製 造 業	2	11	X	X	X
216 炭 素 ・ 黒 鉛 製 品 製 造 業	1	57	X	X	X
217 研 磨 材 ・ 同 製 品 製 造 業	2	70	X	X	X
218 骨 材 ・ 石 工 品 等 製 造 業	2	96	X	X	X
219 そ の 他 の 窯 業 ・ 土 石 製 品 製 造 業	2	27	X	X	X

総額、原材料使用額等、製造品出荷額等（つづき）

平成30年

製 造 品 出 荷 額 等					粗 付 加 価 値 額	生 産 額 〔 従 業 者 数 30 人 以 上 の 事 業 所 〕	付 加 価 値 額 〔 従 業 者 数 30 人 以 上 の 事 業 所 〕
製 造 品 出 荷 額	加 工 賃 入 額	そ の 他 の 収 入 額					
		修 理 料 収 入	転 売 収 入	そ の 他			
<b>4 453 925</b>	<b>1 548 441</b>	<b>0</b>	<b>138 973</b>	<b>25 088</b>	<b>2 946 138</b>	<b>3 457 009</b>	<b>1 614 499</b>
3 958 574	816 932	0	138 213	18 959	2 212 059	2 809 690	1 235 006
481 922	0	0	760	2 061	303 468	464 117	286 277
13 429	685 440	0	0	4 068	420 461	183 202	93 216
0	46 069	0	0	0	10 150	0	0
<b>3 625 673</b>	<b>48 711</b>	<b>0</b>	<b>115 010</b>	<b>2 802</b>	<b>1 599 292</b>	<b>2 362 802</b>	<b>870 820</b>
233 142	0	0	6 294	1 889	138 933	0	0
713 212	0	0	8 919	0	239 910	X	X
1 065 461	7 200	0	65 998	913	515 007	761 309	323 236
265 864	37 446	0	0	0	172 339	X	X
414 817	0	0	13 919	0	293 207	X	X
933 177	4 065	0	19 880	0	239 896	X	X
<b>9 532 073</b>	<b>1 111 631</b>	<b>312</b>	<b>682 363</b>	<b>48 610</b>	<b>4 620 785</b>	<b>6 388 547</b>	<b>2 514 184</b>
410 561	120 670	212	23 906	0	239 333	195 052	102 928
1 178 461	123 258	0	22 736	3 003	728 286	939 001	542 379
2 237 503	276 818	0	120 861	9 003	928 069	1 486 791	387 209
476 365	59 061	100	10 161	5 500	239 948	308 553	116 163
1 068 742	93 797	0	154 500	22 612	325 298	560 687	119 216
4 160 441	438 027	0	350 199	8 492	2 159 851	2 898 463	1 246 289
<b>833 569</b>	<b>71 657</b>	<b>0</b>	<b>68 244</b>	<b>0</b>	<b>346 590</b>	<b>X</b>	<b>106 659</b>
X	0	0	X	0	X	0	0
44 540	26 418	0	0	0	41 060	0	0
467 415	16 794	0	66 478	0	228 531	X	X
X	28 445	0	X	0	X	X	X
<b>451 877</b>	<b>16 374</b>	<b>0</b>	<b>0</b>	<b>0</b>	<b>223 208</b>	<b>X</b>	<b>X</b>
138 804	50	0	0	0	55 210	0	0
313 073	16 324	0	0	0	167 998	X	X
<b>1 195 325</b>	<b>29 492</b>	<b>0</b>	<b>67 730</b>	<b>14 580</b>	<b>542 588</b>	<b>436 772</b>	<b>227 656</b>
234 514	13 838	0	33 431	14 580	156 539	X	X
608 194	0	0	34 299	0	179 815	X	X
X	X	0	0	0	X	0	0
X	X	0	0	0	X	X	X
X	X	0	0	0	X	X	X
X	X	0	0	0	X	X	X
X	0	0	0	0	X	0	0

### 3. 産業(小分類)別事業所数、従業者数、現金給与

単位:人、万円

産 業 小 分 類	事業所数	従業者数	現金給与 総 額	原 材 料 使用額等	総 額
<b>22 鉄 鋼 業</b>	<b>92</b>	<b>1 866</b>	<b>905 149</b>	<b>8 427 266</b>	<b>11 009 983</b>
223 製鋼を行わない鋼材製造業(表面処理鋼材を除く)	29	757	410 358	4 309 642	5 672 954
225 鉄 素 形 材 製 造 業	8	192	102 492	393 372	578 320
229 そ の 他 の 鉄 鋼 業	55	917	392 299	3 724 252	4 758 709
<b>23 非 鉄 金 属 製 造 業</b>	<b>52</b>	<b>1 247</b>	<b>555 437</b>	<b>4 202 686</b>	<b>5 779 849</b>
232 非鉄金属第2次製錬・精製業 (非鉄金属合金製造業を含む)	2	23	X	X	X
233 非鉄金属・同合金圧延業(抽伸, 押し出しを含む)	17	217	71 481	366 413	636 121
234 電 線 ・ ケ ー ブ ル 製 造 業	7	452	226 321	2 633 463	3 274 596
235 非鉄金属素形材製造業	23	522	237 347	1 009 465	1 644 670
239 そ の 他 の 非 鉄 金 属 製 造 業	3	33	X	X	X
<b>24 金 属 製 品 製 造 業</b>	<b>628</b>	<b>9 545</b>	<b>3 895 211</b>	<b>10 957 382</b>	<b>20 528 445</b>
241 プリキ缶・その他のめっき板等製品製造業	7	170	74 713	203 417	315 199
242 洋食器・刃物・手道具・金物類製造業	72	1 472	568 808	1 257 499	2 694 132
243 暖房装置・配管工事用附属品製造業	25	416	172 534	803 910	1 391 699
244 建設用・建築用金属製品製造業(製缶板金業を含む)	130	1 585	662 937	1 693 190	3 175 739
245 金属素形材製品製造業	64	907	345 230	883 659	1 686 519
246 金属被覆・彫刻業、熱処理業(ほうろう鉄器を除く)	147	1 969	798 280	1 045 004	2 806 257
247 金属線製品製造業(ねじ類を除く)	52	691	291 055	1 702 203	2 413 834
248 ボルト・ナット・リベット・小ねじ・木ねじ等製造業	99	1 806	783 234	2 879 303	5 135 114
249 そ の 他 の 金 属 製 品 製 造 業	32	529	198 420	489 197	909 952
<b>25 は ん 用 機 械 器 具 製 造 業</b>	<b>98</b>	<b>1 770</b>	<b>813 124</b>	<b>2 196 950</b>	<b>4 215 252</b>
251 ボ イ ラ ・ 原 動 機 製 造 業	2	76	X	X	X
252 ポ ン プ ・ 圧 縮 機 器 製 造 業	28	591	253 204	614 612	1 064 177
253 一 般 産 業 用 機 械 ・ 装 置 製 造 業	31	567	302 817	711 178	1 497 149
259 そ の 他 の は ん 用 機 械 ・ 同 部 分 品 製 造 業	37	536	X	X	X
<b>26 生 産 用 機 械 器 具 製 造 業</b>	<b>333</b>	<b>6 148</b>	<b>2 897 795</b>	<b>8 225 922</b>	<b>15 399 153</b>
261 農業用機械製造業(農業用器具を除く)	9	198	72 109	126 068	258 573
262 建設機械・鉱山機械製造業	18	274	115 497	431 323	671 316
263 織 維 機 械 製 造 業	6	120	44 013	56 558	153 516
264 生活関連産業用機械製造業	29	871	461 084	2 262 895	3 855 538
265 基礎素材産業用機械製造業	19	496	244 843	697 489	1 199 621
266 金属加工機械製造業	122	1 841	834 311	1 503 707	3 820 276
267 半導体・フラットパネルディスプレイ製造装置製造業	8	328	170 986	343 054	681 298
269 そ の 他 の 生 産 用 機 械 ・ 同 部 分 品 製 造 業	122	2 020	954 952	2 804 828	4 759 015

総額、原材料使用額等、製造品出荷額等（つづき）

平成30年

製 造 品 出 荷 額 等					粗 付 加 価 値 額	生 産 額 〔 従 業 者 数 30 人 以 上 の 事 業 所 〕	付 加 価 値 額 〔 従 業 者 数 30 人 以 上 の 事 業 所 〕
製 造 品 出 荷 額	加 工 賃 収 入 額	そ の 他 の 収 入 額					
		修 理 料 収 入	転 売 収 入	そ の 他			
<b>10 424 220</b>	<b>368 485</b>	<b>0</b>	<b>192 794</b>	<b>24 484</b>	<b>2 401 337</b>	<b>6 989 113</b>	<b>1 225 319</b>
5 444 611	149 815	0	74 283	4 245	1 267 487	4 025 225	778 448
482 308	3 955	0	92 057	0	171 747	316 718	80 756
4 497 301	214 715	0	26 454	20 239	962 103	2 647 170	366 115
<b>5 551 487</b>	<b>202 474</b>	<b>0</b>	<b>25 862</b>	<b>26</b>	<b>1 469 814</b>	<b>4 335 893</b>	<b>940 838</b>
X	X	0	X	0	X	0	0
572 474	63 621	0	0	26	251 324	0	0
3 234 998	35 136	0	4 462	0	601 055	X	X
1 548 333	96 337	0	0	0	588 622	X	X
X	X	0	X	0	X	0	0
<b>15 750 225</b>	<b>3 558 986</b>	<b>1 149</b>	<b>987 929</b>	<b>230 156</b>	<b>8 887 361</b>	<b>7 807 822</b>	<b>3 655 113</b>
296 106	16 646	0	625	1 822	103 598	X	X
2 486 750	126 499	562	48 111	32 210	1 335 991	1 695 505	806 450
859 032	33 890	0	498 627	150	545 477	599 747	377 802
2 725 241	344 560	587	27 883	77 468	1 376 351	677 962	296 888
1 453 942	204 874	0	17 092	10 611	744 165	682 255	250 154
98 078	2 619 332	0	68 208	20 639	1 632 309	800 750	439 111
2 249 402	50 654	0	60 151	53 627	659 257	X	X
4 801 583	98 432	0	204 051	31 048	2 097 629	2 531 440	1 158 310
780 091	64 099	0	63 181	2 581	392 584	487 919	212 726
<b>3 425 317</b>	<b>420 170</b>	<b>91 623</b>	<b>270 586</b>	<b>7 556</b>	<b>1 886 979</b>	<b>2 003 991</b>	<b>888 120</b>
X	X	0	X	0	X	X	X
967 826	92 822	2 529	1 000	0	418 167	670 767	218 244
1 181 717	234 455	24 331	53 406	3 240	733 591	470 640	243 761
X	X	64 763	X	4 316	X	X	X
<b>12 717 347</b>	<b>988 037</b>	<b>72 981</b>	<b>1 477 947</b>	<b>142 841</b>	<b>6 727 285</b>	<b>8 571 679</b>	<b>3 789 575</b>
244 853	13 720	0	0	0	122 998	X	X
626 036	44 017	0	735	528	222 723	437 396	138 304
150 175	3 341	0	0	0	90 547	X	X
3 794 362	39 902	10 462	4 062	6 750	1 480 123	3 418 278	1 231 456
1 135 909	32 123	2 411	28 060	1 118	466 992	594 281	197 217
2 995 469	554 377	45 131	210 862	14 437	2 169 768	1 992 954	1 244 378
583 358	15 319	4 984	1 859	75 778	350 724	447 953	208 219
3 187 185	285 238	9 993	1 232 369	44 230	1 823 410	X	X

### 3. 産業(小分類)別事業所数、従業者数、現金給与

単位:人、万円

産 業 小 分 類	事業所数	従業者数	現金給与 総 額	原 材 料 使用額等	総 額
<b>27 業務用機械器具製造業</b>	<b>37</b>	<b>805</b>	<b>338 656</b>	<b>677 628</b>	<b>1 448 839</b>
271 事務用機械器具製造業	1	5	X	X	X
272 サービス・娯楽用機械器具製造業	6	65	X	X	X
273 計量器・測定器・分析機器・試験機・ 測量機械器具・理化学機械器具製造業	20	510	220 059	287 593	836 888
274 医療用機械器具・医療用品製造業	9	196	77 897	322 916	478 230
275 光学機械器具・レンズ製造業	1	29	X	X	X
<b>28 電子部品・デバイス・電子回路製造業</b>	<b>16</b>	<b>387</b>	<b>158 352</b>	<b>313 131</b>	<b>549 360</b>
282 電子部品製造業	1	6	X	X	X
284 電子回路製造業	8	299	126 666	267 642	449 105
289 その他の電子部品・デバイス・電子回路製造業	7	82	X	X	X
<b>29 電気機械器具製造業</b>	<b>101</b>	<b>1 851</b>	<b>745 583</b>	<b>2 540 075</b>	<b>4 477 752</b>
291 発電用・送電用・配電用電気機械器具製造業	29	606	246 345	631 149	1 093 383
292 産業用電気機械器具製造業	13	212	88 076	244 566	487 592
293 民生用電気機械器具製造業	13	265	117 135	618 313	1 228 101
294 電球・電気照明器具製造業	34	564	206 178	826 026	1 271 022
295 電池製造業	1	38	X	X	X
296 電子応用装置製造業	4	32	14 514	41 103	87 237
297 電気計測器製造業	4	28	10 198	23 784	40 867
299 その他の電気機械器具製造業	3	106	X	X	X
<b>30 情報通信機械器具製造業</b>	<b>3</b>	<b>38</b>	<b>10 090</b>	<b>19 632</b>	<b>47 964</b>
302 映像・音響機械器具製造業	2	25	X	X	X
303 電子計算機・同附属装置製造業	1	13	X	X	X
<b>31 輸送用機械器具製造業</b>	<b>53</b>	<b>2 847</b>	<b>1 395 466</b>	<b>6 322 749</b>	<b>9 279 633</b>
311 自動車・同附属品製造業	33	1 165	516 152	1 594 060	2 602 251
312 鉄道車両・同部分品製造業	8	1 205	656 410	3 652 765	4 834 687
313 船舶製造・修理業、船用機関製造業	2	103	X	X	X
314 航空機・同附属品製造業	1	26	X	X	X
315 産業用運搬車両・同部分品・附属品製造業	1	5	X	X	X
319 その他の輸送用機械器具製造業	8	343	164 470	371 183	917 803
<b>32 その他の製造業</b>	<b>85</b>	<b>1 599</b>	<b>601 091</b>	<b>2 079 471</b>	<b>3 660 202</b>
322 装身具・装飾品・ボタン・同関連品製造業 (貴金属・宝石製を除く)	12	199	72 204	435 002	645 246
325 がん具・運動用具製造業	14	155	50 816	92 811	166 905
326 ペン・鉛筆・絵画用品・その他の事務用品製造業	13	599	215 441	630 338	1 272 242
328 畳・傘等生活雑貨製品製造業	15	242	87 315	268 729	451 542
329 他に分類されない製造業	31	404	175 315	652 591	1 124 267

総額、原材料使用額等、製造品出荷額等（つづき）

平成30年

製 造 品 出 荷 額 等					粗 付 加 価 値 額	生 産 額 〔 従 業 者 数 30 人 以 上 の 事 業 所 〕	付 加 価 値 額 〔 従 業 者 数 30 人 以 上 の 事 業 所 〕
製 造 品 出 荷 額	加 工 賃 収 入 額	そ の 他 の 収 入 額					
		修 理 料 収 入	転 売 収 入	そ の 他			
<b>1 318 284</b>	<b>65 192</b>	<b>32 873</b>	<b>17 086</b>	<b>15 404</b>	<b>720 541</b>	<b>860 650</b>	<b>446 183</b>
X	0	0	0	0	X	0	0
X	X	227	760	0	X	0	0
774 114	18 883	31 738	0	12 153	514 992	X	X
451 585	6 160	908	16 326	3 251	143 880	X	X
0	X	0	0	0	X	0	0
<b>398 094</b>	<b>68 625</b>	<b>0</b>	<b>82 641</b>	<b>0</b>	<b>220 227</b>	<b>248 779</b>	<b>X</b>
X	0	0	0	0	X	0	0
320 600	49 319	0	79 186	0	169 517	248 779	X
X	19 306	0	3 455	0	X	0	0
<b>3 641 587</b>	<b>357 495</b>	<b>51 672</b>	<b>413 715</b>	<b>13 283</b>	<b>1 820 243</b>	<b>2 107 533</b>	<b>1 073 415</b>
1 032 484	51 564	1 468	567	7 300	429 139	629 620	224 824
389 942	5 497	39 085	53 068	0	225 145	X	X
836 764	34 901	77	355 699	660	583 312	X	X
1 012 484	255 009	0	3 499	30	413 870	447 289	158 762
X	X	0	0	0	X	X	X
84 976	2 153	108	0	0	42 766	0	0
27 541	8 033	0	0	5 293	15 843	0	0
X	X	10 934	882	0	X	X	X
<b>33 993</b>	<b>12 578</b>	<b>1 243</b>	<b>0</b>	<b>150</b>	<b>26 233</b>	<b>0</b>	<b>0</b>
X	X	X	0	X	X	0	0
X	X	X	0	X	X	0	0
<b>8 090 622</b>	<b>529 530</b>	<b>16 592</b>	<b>535 732</b>	<b>107 157</b>	<b>2 796 069</b>	<b>7 822 621</b>	<b>2 199 360</b>
2 278 446	304 071	0	0	19 734	958 545	2 084 097	658 229
4 525 356	208 180	14 967	457	85 727	1 126 978	4 563 569	918 775
X	X	0	X	0	X	X	X
X	X	0	X	0	X	0	0
X	0	0	0	0	X	0	0
868 412	7 103	1 625	38 967	1 696	506 763	X	X
<b>2 757 029</b>	<b>40 986</b>	<b>0</b>	<b>801 092</b>	<b>61 095</b>	<b>1 489 472</b>	<b>1 663 986</b>	<b>832 278</b>
327 324	0	0	317 922	0	210 851	X	X
154 513	4 247	0	8 145	0	73 050	X	X
1 268 008	4 234	0	0	0	597 396	1 186 006	552 843
422 857	11 470	0	17 215	0	169 726	0	0
584 327	21 035	0	457 810	61 095	438 449	X	X

## 4. 地域別、市町村別統計表(事業所数、従業者数、製造品出荷額等)

(従業者数4人以上)

平成30年

市町村	事業所数	前年比 (%)	構成比 (%)	従業者数	前年比 (%)	構成比 (%)	製造品出荷額等 (万円)	前年比 (%)	構成比 (%)
<b>総数</b>	<b>15 784</b>	<b>98.7</b>	<b>100.0</b>	<b>443 034</b>	<b>101.6</b>	<b>100.0</b>	<b>1 699 571 197</b>	<b>107.4</b>	<b>100.0</b>
大 阪 市 地 域	5 026	97.7	31.8	113 454	98.9	25.6	368 162 330	103.5	21.7
大 阪 市	5 026	97.7	31.8	113 454	98.9	25.6	368 162 330	103.5	21.7
北 大 阪 地 域	1 419	98.7	9.0	59 995	102.7	13.5	261 241 166	108.7	15.4
豊 能 地 区	611	99.2	3.9	22 979	104.4	5.2	1 13 011 722	122.4	6.6
豊 中 市	505	99.2	3.2	11 143	106.7	2.5	31 421 985	104.4	1.8
池 田 市	40	102.6	0.3	9 986	102.9	2.3	78 007 712	132.8	4.6
箕 面 市	29	100.0	0.2	1 057	100.3	0.2	2 602 172	114.4	0.2
豊 能 町	11	84.6	0.1	156	85.7	0.0	194 462	101.1	0.0
能 勢 町	26	100.0	0.2	637	101.3	0.1	785 391	75.9	0.0
三 島 地 区	808	98.4	5.1	37 016	101.7	8.4	148 229 444	100.2	8.7
吹 田 市	129	97.7	0.8	4 631	95.3	1.0	27 367 291	97.1	1.6
高 槻 市	185	96.4	1.2	9 890	99.1	2.2	43 726 479	110.7	2.6
茨 木 市	185	97.9	1.2	8 209	102.0	1.9	37 018 784	108.7	2.2
摂 津 市	296	100.7	1.9	12 838	108.0	2.9	35 315 784	86.9	2.1
島 本 町	13	92.9	0.1	1 448	89.4	0.3	4 801 106	86.7	0.3
東 大 阪 地 域	6 472	99.5	41.0	174 108	103.8	39.3	511 885 592	112.6	30.1
北 河 内 地 区	1 603	100.0	10.2	60 365	104.0	13.6	188 333 953	110.6	11.1
守 口 市	254	100.4	1.6	5 456	99.2	1.2	13 460 547	103.0	0.8
枚 方 市	291	100.0	1.8	18 229	108.0	4.1	80 165 383	114.5	4.7
寝 屋 川 市	225	98.7	1.4	8 037	102.6	1.8	19 491 136	104.9	1.1
大 東 市	384	101.6	2.4	10 408	106.7	2.3	29 563 806	123.5	1.7
門 真 市	292	97.3	1.8	13 921	100.7	3.1	33 689 864	100.7	2.0
四 條 畷 市	54	105.9	0.3	1 216	100.2	0.3	2 676 930	98.9	0.2
交 野 市	103	101.0	0.7	3 098	102.4	0.7	9 286 287	108.4	0.5
中 河 内 地 区	3 866	99.9	24.5	88 036	103.5	19.9	256 018 864	115.8	15.1
八 尾 市	1 310	99.2	8.3	30 126	106.3	6.8	112 407 518	124.4	6.6
柏 原 市	207	94.5	1.3	9 303	101.7	2.1	28 280 008	109.6	1.7
<b>東 大 阪 市</b>	<b>2 349</b>	<b>100.7</b>	<b>14.9</b>	<b>48 607</b>	<b>102.3</b>	<b>11.0</b>	<b>115 331 338</b>	<b>110.0</b>	<b>6.8</b>
南 河 内 地 域	1 003	97.6	6.4	25 707	103.9	5.8	67 532 775	107.0	4.0
富 田 林 市	245	99.6	1.6	6 722	107.5	1.5	15 026 595	107.4	0.9
河 内 長 野 市	89	104.7	0.6	2 712	100.5	0.6	9 371 403	111.1	0.6
松 原 市	286	96.9	1.8	6 314	101.5	1.4	14 846 673	111.2	0.9
羽 曳 野 市	203	97.6	1.3	4 566	101.9	1.0	13 916 166	105.3	0.8
藤 井 寺 市	68	88.3	0.4	2 329	119.6	0.5	5 223 312	110.0	0.3
大 阪 狭 山 市	40	85.1	0.3	1 678	93.8	0.4	5 217 255	95.6	0.3
太 子 町	19	105.6	0.1	403	99.0	0.1	1 172 087	97.3	0.1
河 南 町	32	103.2	0.2	612	104.8	0.1	1 317 095	110.5	0.1
千 早 赤 阪 村	21	100.0	0.1	371	102.2	0.1	1 442 189	96.3	0.1
泉 州 地 域	2 867	98.6	18.2	95 477	100.3	21.6	558 282 109	105.0	32.8
泉 北 地 区	1 925	98.1	12.2	66 482	99.6	15.0	467 094 781	105.7	27.5
堺 市	1 355	98.1	8.6	50 347	99.1	11.4	351 866 692	108.4	20.7
泉 大 津 市	129	95.6	0.8	3 498	97.2	0.8	15 416 798	106.3	0.9
和 泉 市	319	100.0	2.0	7 488	106.0	1.7	19 054 068	109.7	1.1
高 石 市	59	96.7	0.4	3 408	96.4	0.8	75 185 583	94.6	4.4
忠 岡 町	63	94.0	0.4	1 741	98.8	0.4	5 571 640	95.9	0.3
泉 南 地 区	942	99.6	6.0	28 995	102.0	6.5	91 187 328	101.8	5.4
岸 和 田 市	315	99.4	2.0	8 951	106.3	2.0	24 501 634	103.4	1.4
貝 塚 市	224	100.4	1.4	6 722	98.4	1.5	25 166 950	96.4	1.5
泉 佐 野 市	186	98.4	1.2	6 474	100.1	1.5	26 077 400	103.8	1.5
泉 南 市	105	100.0	0.7	3 918	101.3	0.9	8 895 536	105.1	0.5
阪 南 市	53	93.0	0.3	1 135	92.7	0.3	2 364 271	93.0	0.1
熊 取 町	35	102.9	0.2	1 178	105.5	0.3	2 819 800	102.3	0.2
田 尻 町	5	100.0	0.0	211	97.7	0.0	681 913	105.6	0.0
岬 町	19	118.8	0.1	406	136.7	0.1	679 824	267.1	0.0

資料:経済産業省「工業統計調査」



VII 商 業

# 商 業

## 事業所数、年間販売額の推移(卸売・小売業)

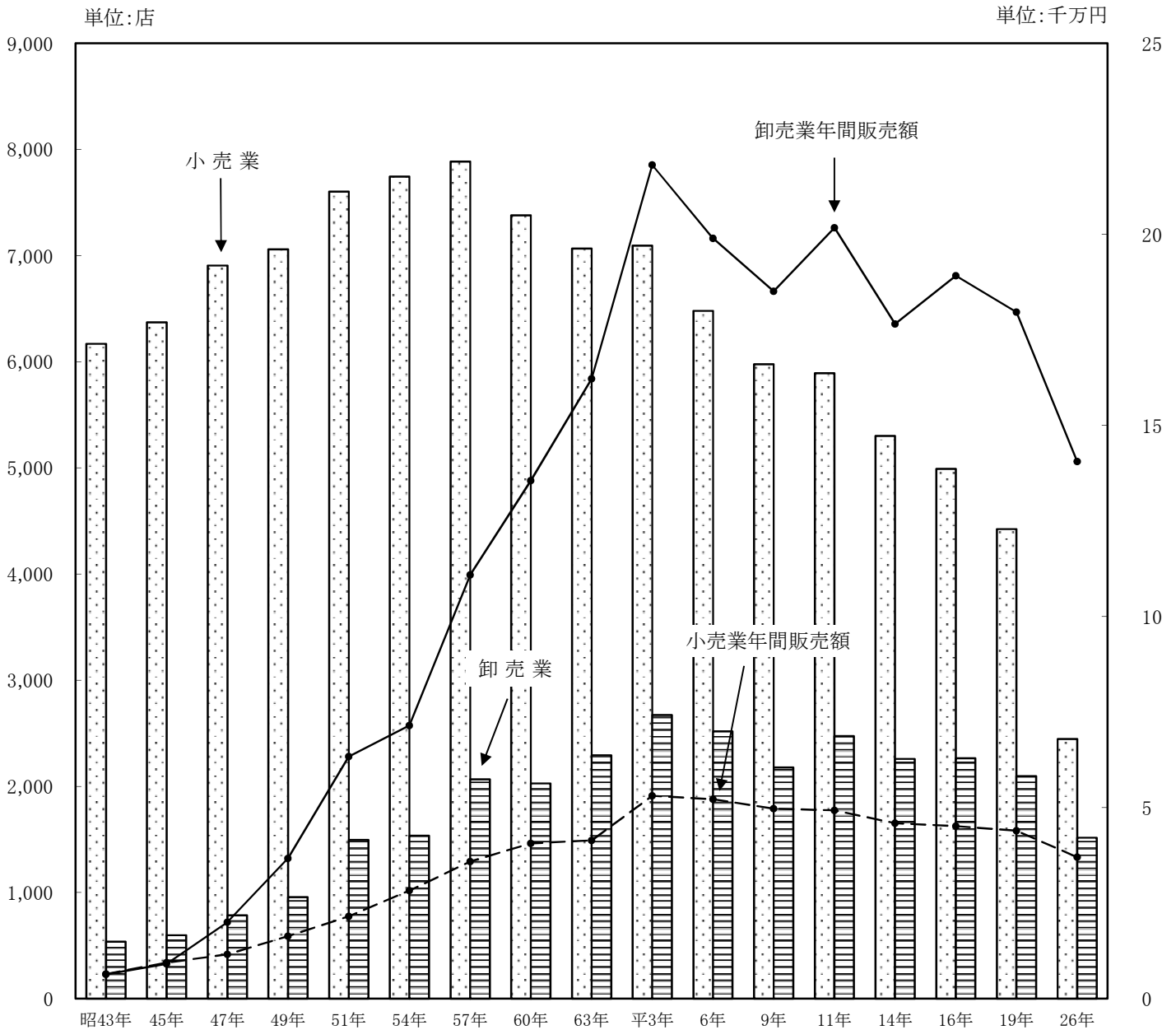

# 産業別事業所数、従業者数、年間販売額の割合(卸売・小売業)

## 卸売業

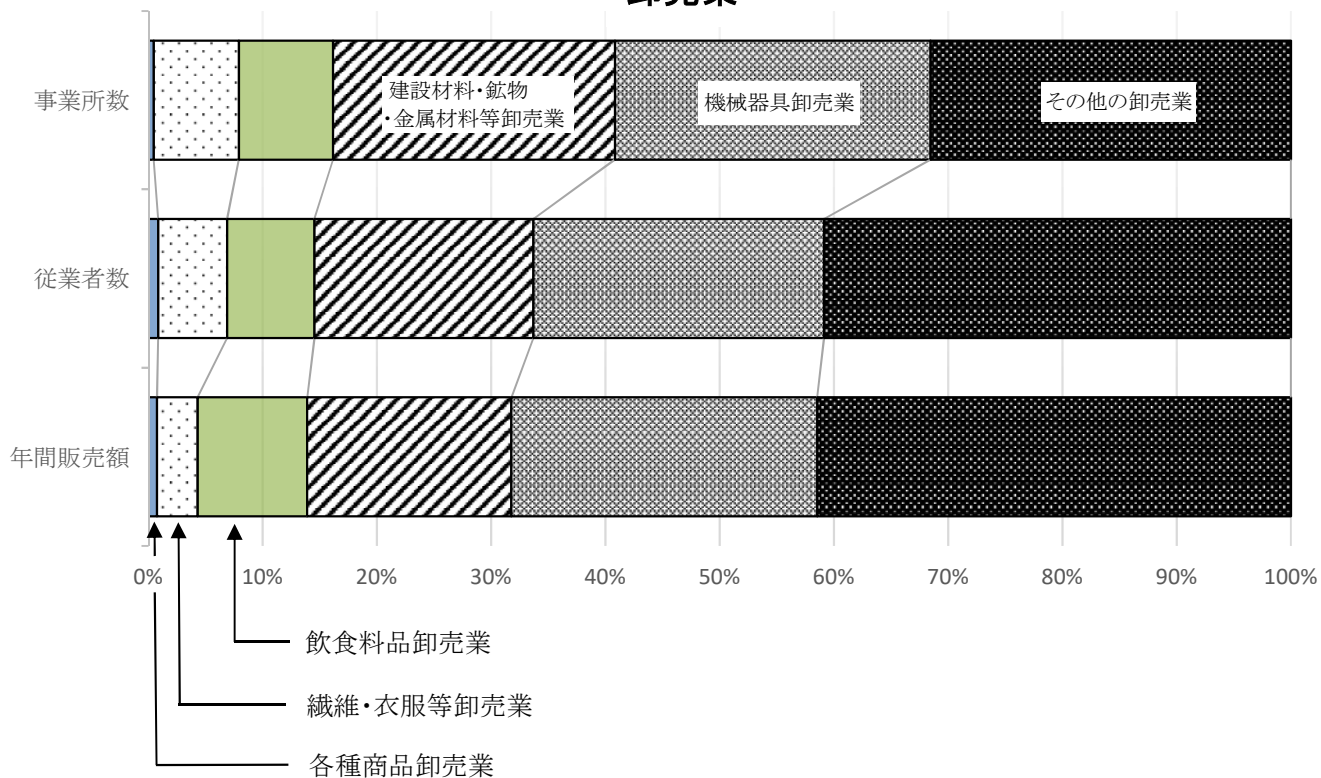

## 小売業

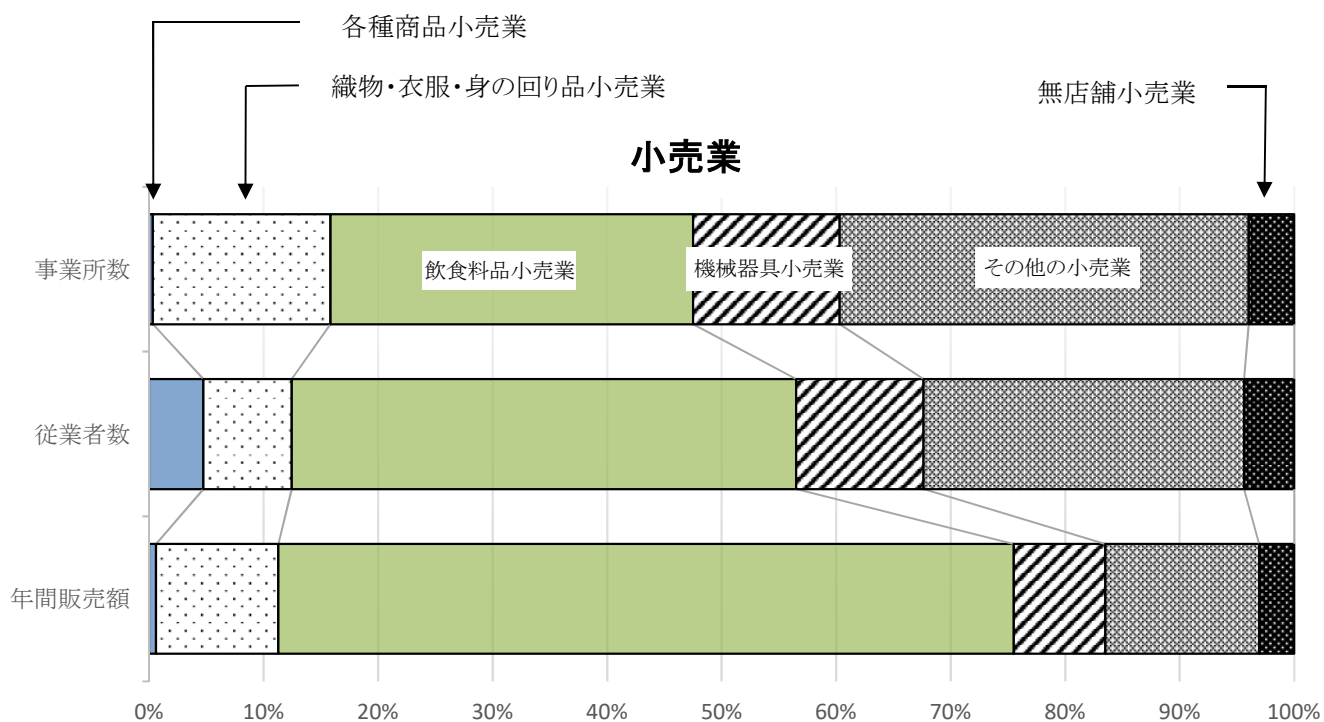

# 1. 商業統計

以下の表は、商業統計調査の結果を表章したものである。昭和57年までは「卸売・小売業」と「一般飲食店」の調査が分離実施された。平成6年については、昭和61年以降調査の対象から除外されているため、時系列比較の観点数値は、経済産業省が公表する数値と相違することもある。また、平成9年以降のこととなった。(平成11年、16年は簡易調査)

## (1) 商業統計

単位:人、万円

調査年次・期日	卸 売 業 ・ 小 売					
	総 数			卸 売 業		
	商 店 数	従 業 者 数	年 間 販 売 額	商 店 数	従 業 者 数	年 間 販 売 額
昭和 43年 7月1日	6 702	21 877	12 753 036	534	4 937	6 333 736
45年 6月1日	6 968	24 367	18 486 313	597	5 552	9 092 739
47年 5月1日	7 691	29 998	31 604 629	785	9 354	20 022 895
49年 5月1日	8 016	31 188	53 055 850	956	10 599	36 714 972
51年 5月1日	9 098	38 448	84 892 963	1 495	15 886	63 347 830
54年 6月1日	9 277	39 978	99 695 293	1 533	15 830	71 432 641
57年 6月1日	9 953	45 818	146 745 883	2 066	20 388	110 857 260
60年 5月1日	9 405	46 974	175 155 836	2 027	21 148	134 547 531
61年10月1日	...	...	...	...	...	...
63年 6月1日	9 359	50 926	203 577 979	2 292	24 889	162 188 762
平成 元年10月1日	...	...	...	...	...	...
3年 7月1日	9 766	56 739	271 206 630	2 672	29 298	218 149 226
4年10月1日	...	...	...	(2 601)	(28 959)	(217 298 193)
6年 7月1日	8 998	58 668	251 098 044	2 518	28 840	198 945 986
9年 6月1日	8 154	53 630	234 822 251	2 178	25 887	185 133 574
11年 7月1日	8 364	59 582	250 995 123	2 473	29 543	201 712 996
14年 6月1日	7 558	58 217	222 403 118	2 257	27 304	176 527 585
16年 6月1日	7 254	56 511	234 269 374	2 264	26 615	189 156 607
19年 6月1日	6 519	53 720	223 566 943	2 096	25 593	179 631 360
<b>26年 6月1日</b>	<b>3 960</b>	<b>37 766</b>	<b>177 609 500</b>	<b>1 516</b>	<b>18 259</b>	<b>140 573 300</b>

資料:経済産業省「商業統計調査」

(注)平成3年の( )は、平成5年10月の日本標準産業分類の改定により、

## (2) 産業(中分類)別商店数、従業者数、年間販売額、その他の収入額、

産 業 中 分 類	事 業 所 数	従 業 者 数	年 間 販 売 額
		人	百万円
<b>総 卸 売 業</b>	<b>3 960</b>	<b>37 766</b>	<b>1 776 095</b>
<b>卸 売 業</b>	<b>1 516</b>	<b>18 259</b>	<b>1 405 733</b>
50 各 種 商 品 卸 売 業	7	157	10 393
51 織 維 ・ 衣 服 等 卸 売 業	113	1 102	50 019
52 飲 食 料 品 卸 売 業	125	1 397	134 922
53 建 築 材 料 ・ 鉱 物 ・ 金 属 材 料 等 卸 売 業	374	3 498	251 336
54 機 械 器 具 卸 売 業	419	4 642	376 284
55 そ の 他 の 卸 売 業	478	7 463	582 778
<b>小 売 業</b>	<b>2 444</b>	<b>19 507</b>	<b>370 362</b>
56 各 種 商 品 小 売 業	8	924	20 383
57 織 物 ・ 衣 服 ・ 身 の 回 り 品 小 売 業	379	1 507	19 767
58 飲 食 料 品 小 売 業	774	8 592	115 389
59 機 械 器 具 小 売 業	313	2 170	83 938
60 そ の 他 の 小 売 業	873	5 462	102 370
61 無 店 舗 小 売 業	97	852	28 515

資料:経済産業省「商業統計調査」

## 調査（つづく）

「卸売・小売業、飲食店」を対象に調査が実施され、昭和60年から平成4年調査以降は、「卸売・小売業」を対象に実施されている。なお、バー、酒場、料亭等から昭和57年以前もバー、酒場、料亭等を除外した数値を掲載している。掲載した調査から5年ごとの実施となり、その中間年（調査の2年後）に簡易な調査が行われ

## 調査結果の推移

業			飲食店 (バー・酒場・料亭等を除く)		
小売業					
商店数	従業者数	年間販売額	商店数	従業者数	年間販売額
6 168	16 940	6 419 300	1 553	4 732	513 364
6 371	18 815	9 393 574	1 796	5 582	740 696
6 906	20 644	11 581 734	2 271	6 969	1 100 333
7 060	20 589	16 340 878	2 490	7 161	1 479 813
7 603	22 562	21 545 133	2 942	8 357	2 179 506
7 744	24 148	28 262 652	3 429	9 768	2 976 798
7 887	25 430	35 888 623	3 576	10 740	4 048 241
7 378	25 826	40 608 305	...	...	...
...	...	...	3 484	11 651	4 718 162
7 067	26 037	41 389 217	...	...	...
...	...	...	3 246	11 660	5 175 046
7 094	27 441	53 057 404	...	...	...
(7 165)	(27 780)	(53 908 437)	...	...	...
...	...	...	3 026	12 248	5 707 114
6 480	29 828	52 152 058	...	...	...
5 976	27 743	49 688 677	...	...	...
5 891	30 039	49 282 127	...	...	...
5 301	30 913	45 875 533	...	...	...
4 990	29 896	45 112 767	...	...	...
4 423	28 127	43 935 583	...	...	...
<b>2 444</b>	<b>19 507</b>	<b>37 036 200</b>	<b>...</b>	<b>...</b>	<b>...</b>

平成6年以降の調査と対応可能となるよう再集計した数値である。

## 売場面積

平成26年

売 場 面 積

m <sup>2</sup>
<b>398 282</b>
-
-
-
-
-
-
<b>398 282</b>
46 806
53 402
126 967
49 934
121 173
-

# 1. 商業統計調査 (つづき)

## (3) 産業(小分類)別商店数、従業者数、年間販売額等 (卸売業・小売業)

単位:人、百万円、㎡

平成26年

産 業 小 分 類	事業所数	従業者数	年間販売額	売 場 面 積
<b>総 数</b>	<b>3 960</b>	<b>37 766</b>	<b>1 776 095</b>	<b>398 282</b>
<b>卸 売 業 計</b>	<b>1 516</b>	<b>18 259</b>	<b>1 405 733</b>	-
50 各 種 商 品 卸 売 業	7	157	10 393	-
511 織 維 品 卸 売 業 ( 衣 服 、 身 の 回 り 品 を 除 く )	9	65	3 816	-
512 衣 服 卸 売 業	33	234	7 978	-
513 身 の 回 り 品 卸 売 業	71	803	38 225	-
521 農 畜 産 物 ・ 水 産 物 卸 売 業	31	317	15 174	-
522 食 料 ・ 飲 料 卸 売 業	94	1 080	119 748	-
531 建 築 材 料 卸 売 業	113	1 085	55 815	-
532 化 学 製 品 卸 売 業	107	898	58 096	-
533 石 油 ・ 鉱 物 卸 売 業	17	109	7 558	-
534 鉄 鋼 製 品 卸 売 業	65	782	61 983	-
535 非 鉄 生 産 物 卸 売 業	29	346	51 758	-
536 再 生 資 源 卸 売 業	43	278	16 128	-
541 産 業 機 械 器 具 卸 売 業	243	2 462	168 541	-
542 自 動 車 卸 売 業	77	868	46 957	-
543 電 気 機 械 器 具 卸 売 業	74	1 009	47 575	-
549 そ の 他 の 機 械 器 具 卸 売 業	25	303	113 210	-
551 家 具 ・ 建 具 ・ じ ゅ う 器 等 卸 売 業	76	1 371	67 193	-
552 医 薬 品 ・ 化 粧 品 等 卸 売 業	50	753	67 994	-
553 紙 ・ 紙 製 品 卸 売 業	75	1 053	62 383	-
559 他 に 分 類 さ れ な い 卸 売 業	277	4 286	385 207	-
<b>小 売 業 計</b>	<b>2 444</b>	<b>19 507</b>	<b>370 362</b>	<b>398 282</b>
561 百 貨 店 , 総 合 ス ー パ ー	5	917	20 276	46 635
569 そ の 他 の 各 種 商 品 小 売 業	3	7	107	171
571 呉 服 ・ 服 地 ・ 寝 具 小 売 業	42	106	921	4 501
572 男 子 服 小 売 業	50	168	3 829	8 806
573 婦 人 ・ 子 供 服 小 売 業	171	639	8 368	19 696
574 靴 ・ 履 物 小 売 業	26	91	1 288	3 002
579 そ の 他 の 織 物 ・ 衣 服 ・ 身 の 回 り 品 小 売 業	90	503	5 361	17 397
581 各 種 食 料 品 小 売 業	57	4 139	64 611	67 794
582 野 菜 ・ 果 実 小 売 業	52	178	1 944	2 149
583 食 肉 小 売 業	40	185	2 982	5 187
584 鮮 魚 小 売 業	20	48	536	1 379
585 酒 小 売 業	119	355	8 211	7 319
586 菓 子 ・ パ ン 小 売 業	153	764	4 219	6 013
589 そ の 他 の 飲 食 料 品 小 売 業	333	2 923	32 885	37 126
591 自 動 車 小 売 業	135	1 137	45 345	6 426
592 自 転 車 小 売 業	51	126	1 183	4 146
593 機 械 器 具 小 売 業 ( 自 動 車 、 自 転 車 を 除 く )	127	907	37 410	39 362
601 家 具 ・ 建 具 ・ 畳 小 売 業	56	243	3 895	14 765
602 じ ゅ う 器 小 売 業	28	59	514	2 042
603 医 薬 品 ・ 化 粧 品 小 売 業	226	1 372	28 219	22 759
604 農 耕 用 品 小 売 業	6	16	208	360
605 燃 料 小 売 業	66	468	26 677	783
606 書 籍 ・ 文 房 具 小 売 業	95	1 103	6 818	5 985
607 ス ポ ー ツ 用 品 ・ が ん 具 ・ 娯 楽 用 品 ・ 楽 器 小 売 業	46	440	9 004	14 930
608 写 真 機 ・ 時 計 ・ 眼 鏡 小 売 業	71	197	2 137	4 409
609 他 に 分 類 さ れ な い 小 売 業	279	1 564	24 899	55 140
611 通 信 販 売 ・ 訪 問 販 売 小 売 業	63	584	14 665	-
612 自 動 販 売 機 に よ る 小 売 業	19	154	6 969	-
619 そ の 他 の 無 店 舗 小 売 業	15	114	6 881	-

資料:経済産業省「商業統計調査」

## VIII 電気・ガス・水道

# 電気・ガス・水道

## 電気使用量

(単位:MWH)

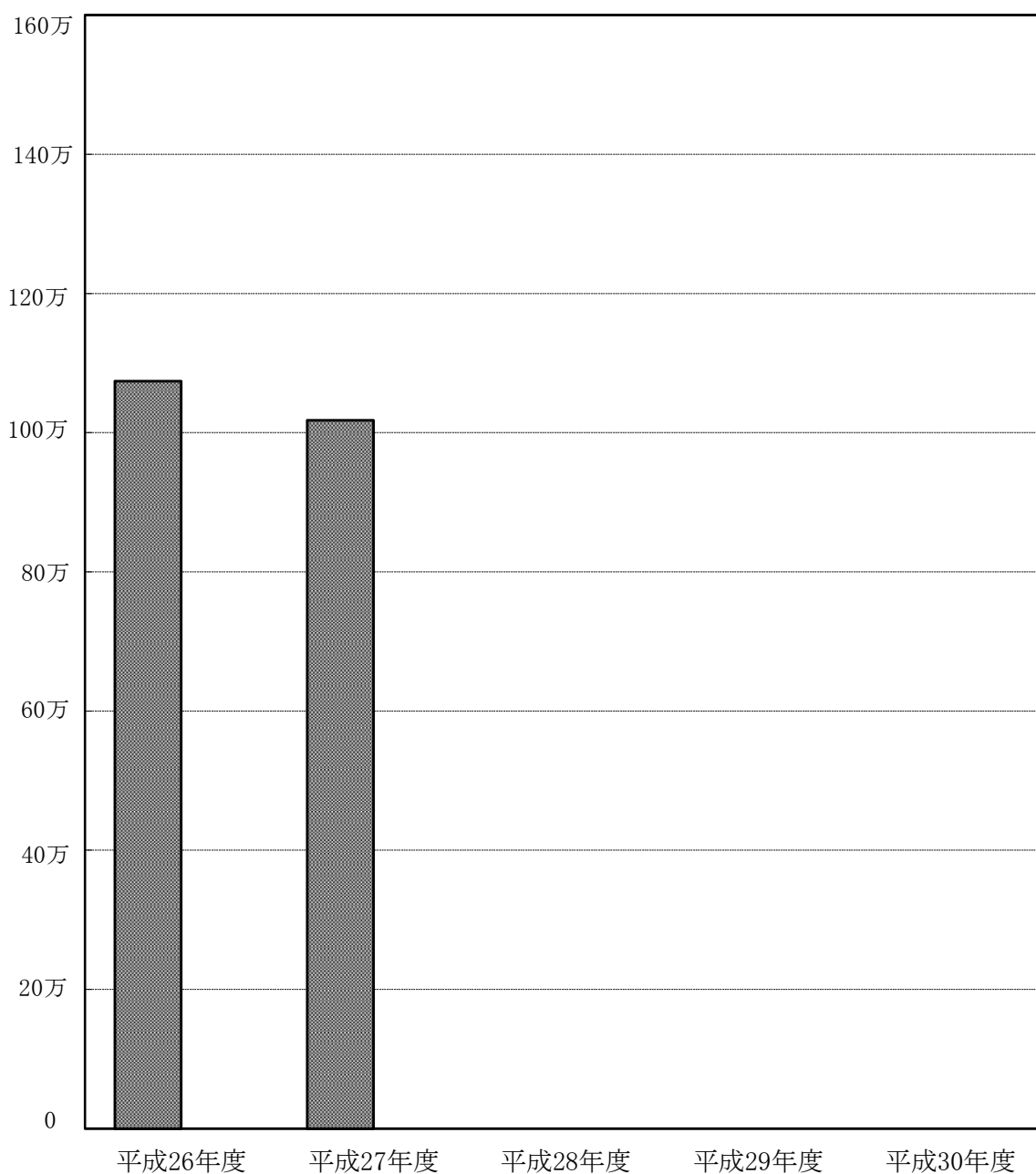

(注) 平成28年4月からの電力全面自由化により、平成28年度から掲載とりやめ。



# ガス消費量

(単位:100万 $\text{m}^3$ )

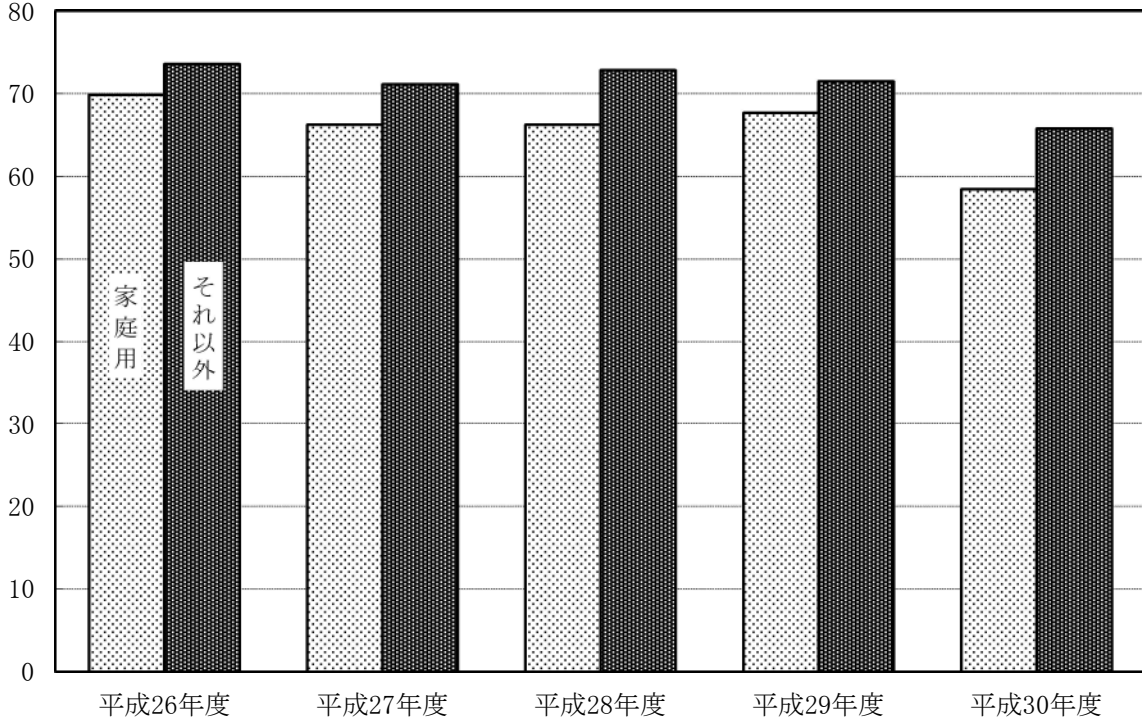

# 上水道使用量

(平成30年度 53,189,653 $\text{m}^3$ )

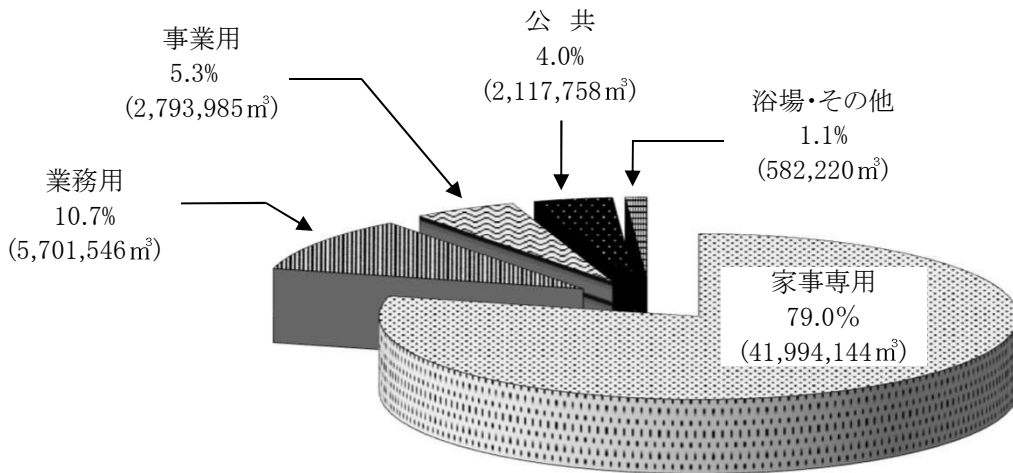

# 1. 電気

## (1) 電灯

この表の契約口数は各年度末現在、

年 度	契 約 口 数				
	総 数	定 額	従 量	大 口	臨 時
平成 26年度	299 509	41 802	233 111	8 417	517
27年度	300 240	42 184	233 275	8 289	460
28年度	-	-	-	-	-
29年度	-	-	-	-	-
<b>30年度</b>	-	-	-	-	-

資料:関西電力㈱

(注) 平成29年4月からの電力全面自由化により、平成28年度から掲載とりやめ。

## (2) 電力需要

この表の契約口数及び契約KW数は各年度末現在、使用電力量は年度中の累計である。  
電力需要の小口電力とは最大需要量500kw未満をいい、大口電力とは500kw以上をいう。

年 度	契 約 口 数				使 用 電	
	総 数	うち小口	うち大口	うち業務用	総 数	うち小口
平成 26年度	…	26 046	x	x	…	160 673
27年度	…	25 641	x	x	…	153 140
28年度	-	-	-	-	-	-
29年度	-	-	-	-	-	-
<b>30年度</b>	-	-	-	-	-	-

資料:関西電力㈱

(注) 平成29年4月からの電力全面自由化により、平成28年度から掲載とりやめ。

# 2. ガス消費量

年 度	需 要 戸 数			需 要 量 ( 千 m <sup>3</sup> )		
	総 数	家 庭 用	それ以外	総 数	家 庭 用	それ以外
平成 26年	202 804	195 318	7 486	143 425	69 857	73 568
27年	203 117	195 585	7 532	137 351	66 228	71 123
28年	203 350	195 753	7 597	139 057	66 242	72 816
29年	193 610	186 311	7 299	139 115	67 652	71 463
<b>30年</b>	<b>179 225</b>	<b>172 320</b>	<b>6 905</b>	<b>124 208</b>	<b>58 424</b>	<b>65 784</b>

資料:大阪ガス㈱

(注) 1. 需要戸数は契約件数である。

2. ガス需要量は、10,750kcal/m<sup>3</sup>換算で算出する。

3. 消費量の総数は単位未満の四捨五入の影響で合わない場合がある。

## の状況

### 需要

使用電力量は年度中の累計である。

時間帯別	使用電力量 (MWH)					
	総数	定額	従量	大口	臨時	時間帯別
15 662	1 074 130	19 670	782 232	154 876	1 372	115 981
16 032	1 017 577	19 331	747 291	135 963	1 242	113 750
-	-	-	-	-	-	-
-	-	-	-	-	-	-
-	-	-	-	-	-	-

力 量 (MWH)	
うち大口	うち業務用
x	x
x	x
-	-
-	-
-	-

### 3. 上 水

#### (1) 給水施設、

この表のうち、水道料金は年度中の累計であり、

年 度	配水管延長 (m)	給 水 戸 数	給 水 人 口	普 及 率 (%)	水道料金 (千円)	給
						総 数
平成 26年度	1 022 344	257 017	497 277	99.9	8 679 359	177 785
27年度	1 027 159	257 369	495 041	99.9	8 575 677	177 606
28年度	1 032 534	258 670	492 642	99.9	8 559 279	178 480
29年度	1 036 736	259 633	490 449	99.9	8 459 108	179 023
<b>30年度</b>	<b>1 038 680</b>	<b>260 375</b>	<b>489 070</b>	<b>99.9</b>	<b>8 320 825</b>	<b>179 282</b>

資料:上下水道局水道総務部総務課 (注) 水道料金は、消費税を含まない数値である。

#### (2) 配水量、

単位：m<sup>3</sup>

年 度	配水量 (A)	使 用			
		総 量 (B) 1)	家 事 専 用	家 事 共 用	業 務 用
平成 26年度	58 478 542	54 795 713	42 904 439	-	5 933 218
27年度	58 075 915	54 281 366	42 502 478	-	5 910 071
28年度	57 451 610	54 262 999	42 617 022	-	5 856 632
29年度	57 101 410	53 855 229	42 394 301	-	5 779 544
<b>30年度</b>	<b>56 309 370</b>	<b>53 189 653</b>	<b>41 994 144</b>	-	<b>5 701 546</b>

資料:上下水道局水道総務部総務課 1) 総量 (B) には、「その他」の使用水量を含む。

#### (3) 取・受水量

単位：m<sup>3</sup>

年 度	総 量	取 水 量			受 水 量			
		総 量	さく井	生 駒 トンネル	総 量	大 阪 府 沈でん水	大 阪 広 域 水道企業団	大 阪 市 上 水
平成 26年度	58 495 822	539 850	-	539 850	57 955 972	-	55 345 090	2 610 882
27年度	58 094 530	481 850	-	481 850	57 612 680	-	54 888 450	2 724 230
28年度	57 464 810	348 260	-	348 260	57 116 550	-	54 427 640	2 688 910
29年度	57 185 340	524 770	-	524 770	56 660 570	-	53 852 390	2 808 180
<b>30年度</b>	<b>56 341 420</b>	<b>524 010</b>	-	<b>524 010</b>	<b>55 817 410</b>	-	<b>52 958 000</b>	<b>2 859 410</b>

資料:上下水道局水道総務部総務課

# 道

## 水道料金

その他は各年度末現在の数値である。

水 栓 数						
家事専用	家事共用	業務用	事業用	浴場	公共	臨時
165 868	-	9 606	909	47	974	381
165 552	-	9 742	890	45	994	383
166 428	-	9 756	873	42	1 014	367
167 037	-	9 679	872	38	1 031	366
<b>167 358</b>	-	<b>9 643</b>	<b>863</b>	<b>34</b>	<b>1 033</b>	<b>351</b>

## 使用水量

水 量					有収率 (B/A×100)
事業用	浴場	公共	臨時	分水量	
3 127 077	627 448	2 124 366	71 857	1 060	93.7
3 058 816	594 280	2 129 537	78 829	1 034	93.5
2 974 817	587 355	2 122 178	98 240	1 016	94.5
2 896 186	571 212	2 135 317	70 437	1 038	94.3
<b>2 793 985</b>	<b>498 028</b>	<b>2 117 758</b>	<b>71 540</b>	<b>1 055</b>	<b>94.5</b>

## (4) 受水費

単位：円

年 度	総 額	大阪府沈でん水	大 阪 広 域 水 道 企 業 団	大 阪 市 上 水
平成 26年度	4 333 643 490	-	4 150 881 750	182 761 740
27年度	4 307 329 850	-	4 116 633 750	190 696 100
28年度	4 270 296 700	-	4 082 073 000	188 223 700
29年度	4 235 501 850	-	4 038 929 250	196 572 600
<b>30年度</b>	<b>4 013 134 700</b>	-	<b>3 812 976 000</b>	<b>200 158 700</b>

資料：上下水道局水道総務部総務課

(注) 消費税を含まない数値である。

## 4. 下水道

### (1) 公共下水道

年 度	市街地面積 (ha)	排水区域面積 (ha)	普及率 (%)	処理区域面積 (ha)	ポンプ場数	下水管渠延長 (m)	排水人口 (人)	処理区域内人口 (人)	整備人口 (人)
平成 26年度	4 947	5 087	99.8	4 901	2	1 154 382	496 778	490 606	496 778
27年度	4 947	5 087	99.8	4 904	2	1 157 410	494 397	488 347	494 397
28年度	4 947	5 087	99.8	4 905	2	1 158 008	492 000	486 076	492 000
29年度	4 950	5 088	99.9	4 906	2	1 159 184	490 346	484 887	490 346
<b>30年度</b>	<b>4 950</b>	<b>5 088</b>	<b>99.9</b>	<b>4 906</b>	<b>2</b>	<b>1 160 925</b>	<b>488 809</b>	<b>483 394</b>	<b>488 809</b>

資料: 上下水道局下水道部下水道計画総務室 (注) 市街地面積は、人口集中地区面積である。

### (2) 全体計画、施行状況

年 度	全 体 計 画			施 行 状 況		
	事 業 量		計画処理 人 口	事 業 量		実処理 区域内 人 口
	排水面積 (ha)	管延長 (m)		排水面積 (ha)	管延長 (m)	
平成 26年度	5 159	1 260 515	476 190	5 087	1 154 382	496 778
27年度	5 159	1 261 068	476 190	5 087	1 157 410	494 397
28年度	5 159	1 261 535	476 190	5 087	1 158 008	492 000
29年度	5 159	1 262 425	476 190	5 088	1 159 184	490 346
<b>30年度</b>	<b>5 159</b>	<b>1 263 233</b>	<b>476 190</b>	<b>5 088</b>	<b>1 160 925</b>	<b>488 809</b>

資料: 上下水道局下水道部下水道計画総務室

## 5. 工業用水

この表は、経済産業省が実施している工業統計調査の結果によるもので、従業者30人以上の事業所についての集計である。用水使用事業所数については複数の利用を行っているため、表中の個々の数値の合計はかならずしも総数と一致しない。

単位: m<sup>3</sup>

年	用水使用 事業所数	水源別用水使用量 (一日当たり)						水源別用水使用事業所数		
		総 量	工業用 水 道	上水道	井戸水	その他 の淡水	回収水	工業用 水 道	上水道	井戸水
平成 24年	310	43 661	5 068	4 254	93	1	34 245	38	301	5
25年	319	42 363	4 990	6 109	89	1	31 174	34	311	5
26年	310	45 507	5 408	5 732	109	1	34 257	34	304	5
29年	344	9 689	4 117	5 460	91	21	-	35	301	4
<b>30年</b>	<b>354</b>	<b>10 523</b>	<b>4 381</b>	<b>5 982</b>	<b>156</b>	<b>4</b>	<b>-</b>	<b>34</b>	<b>312</b>	<b>5</b>

年	水源別用水使用事業所数		用 途 別 用 水 使 用 事 業 所 数				
	その他 の淡水	回収水	ボイラー 用 水	原料用水	製品処理 用水等	冷温水	その他
平成 24年	1	8	43	15	93	99	281
25年	1	7	61	18	125	118	290
26年	1	7	54	18	123	108	281
29年	4	-	-	-	-	-	-
<b>30年</b>	<b>3</b>	<b>-</b>	<b>-</b>	<b>-</b>	<b>-</b>	<b>-</b>	<b>-</b>

資料: 経済産業省「工業統計調査」

(注) 平成23、27、28年は未実施。

(注) 数値は、平成26年までは12月31日現在のもの、それ以降は、6月1日現在のものである。

## IX 運輸・通信

# 運輸・通信

## 自動車登録台数

(平成30年度)

総数 264,789

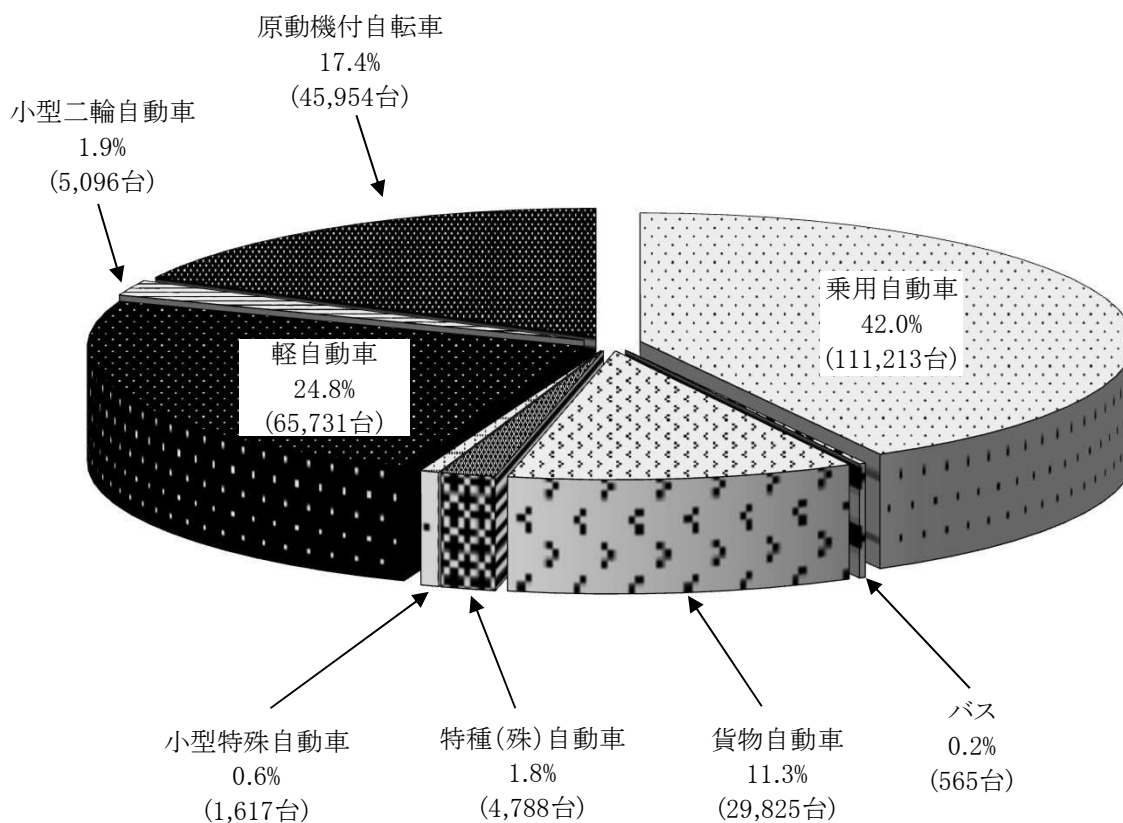



# 1. 自動車の登録台数

## (1) 自動車

各年度末現在

年 度	総 数	乗 用 自 動 車			バ ス	貨 物 自 動 車				特 種 ( 殊 ) 自 動 車	そ の 他 の 自 動 車
		総 数	普 通 車	小 型 四 輪 車		総 数	普 通 車	小 型 車	被 け ん 引 車		
平成 26年度	146 851	112 876	54 357	58 519	560	28 853	12 011	16 842	-	-	4 562
27年度	145 856	111 866	54 913	56 953	569	28 885	12 122	16 763	-	-	4 563
28年度	146 128	111 760	56 072	55 688	564	29 184	12 275	16 707	202	4 620	-
29年度	146 059	111 413	57 034	54 379	564	29 369	12 477	16 699	193	4 713	-
<b>30年度</b>	<b>146 391</b>	<b>111 213</b>	<b>58 319</b>	<b>52 894</b>	<b>565</b>	<b>29 825</b>	<b>12 777</b>	<b>16 825</b>	<b>223</b>	<b>4 788</b>	<b>-</b>

資料: 近畿運輸局大阪運輸支局 (注) 平成27年度までは、被けん引車を除く

(注) 特種(殊)自動車とは、タンクローリー等の特種用途車及びロードローラー等の大型特殊自動車をいう。

## (2) 軽自動車

各年度末現在

年 度	総 数	小 型 特 殊 車	軽 自 動 車					小 二 型 自 動 車	原 動 機 付 自 転 車		
			総 数	貨 物	乗 用	三 輪 車	二 輪 車 <sup>注1)</sup>		総 数	第 1 種	第 2 種 <sup>注2)</sup>
平成 26年度	120 079	1 587	63 076	18 618	38 194	1	6 263	4 948	50 468	39 024	11 444
27年度	120 531	1 579	64 393	18 314	39 874	1	6 204	4 988	49 571	38 049	11 522
28年度	120 078	1 594	65 043	17 881	40 924	1	6 237	5 081	48 360	36 293	12 067
29年度	119 139	1 611	65 173	17 523	41 520	1	6 129	5 066	47 289	34 885	12 404
<b>30年度</b>	<b>118 398</b>	<b>1 617</b>	<b>65 731</b>	<b>17 444</b>	<b>42 137</b>	<b>0</b>	<b>6 150</b>	<b>5 096</b>	<b>45 954</b>	<b>33 327</b>	<b>12 627</b>

資料: 税務部税制課

注1) 牽引車等を含む。

注2) ミニカーを含む。

# 2. タクシーの登録台数

各年度末現在

年 度	経 営 体 数		登 録 車 両 数		
	法 人	個 人	総 数	法 人	個 人
平成 26年度	27 (24)	223	1 644	1 421	223
27年度	26 (24)	219	1 541	1 322	219
28年度	27 (26)	209	1 588	1 379	209
29年度	25 (24)	199	1 541	1 342	199
<b>30年度</b>	<b>26 (25)</b>	<b>196</b>	<b>1 552</b>	<b>1 356</b>	<b>196</b>

資料: 近畿運輸局大阪運輸支局

(注) 経営体数の法人は、東大阪市内の営業所数であり、( )内は、会社数である。

### 3. 有料道

#### (1) 道路延長、道路面積

単位：m、m<sup>2</sup>

各年度末現在

区 分	平成26年度	平成27年度	平成28年度	平成29年度	平成30年度
<b>道 路 延 長</b>					
近畿自動車道	6 623	6 623	6 623	6 623	6 623
阪神高速道路	6 715	6 715	6 715	6 715	6 715
<b>道 路 面 積</b>					
近畿自動車道	262 826	262 826	262 826	262 826	262 826
阪神高速道路	137 065	137 065	137 065	137 065	137 065

資料：西日本高速道路(株)、阪神高速道路(株)

#### (2) 阪神高速道路

単位：台

年 度	長 田 料 金 所			高 井 田 料 金 所		
	総 数	普 通 車	大 型 車	総 数	普 通 車	大 型 車
平成 26年度	13 128 332	12 071 492	1 056 840	1 982 391	1 923 879	58 512
27年度	13 217 647	12 095 574	1 122 073	1 967 032	1 905 707	61 325
28年度	13 086 722	11 938 175	1 148 547	1 977 731	1 906 400	71 331
29年度	12 986 033	11 765 325	1 220 708	1 989 921	1 910 368	79 553
<b>30年度</b>	<b>12 763 010</b>	<b>11 482 255</b>	<b>1 280 755</b>	<b>1 978 806</b>	<b>1 892 759</b>	<b>86 047</b>

年 度	東 大 阪 荒 本 料 金 所			東 大 阪 荒 本 出 口 料 金 所		
	総 数	普 通 車	大 型 車	総 数	普 通 車	大 型 車
平成 26年度	4 116 058	3 948 228	167 830	1 010 385	1 002 422	7 963
27年度	4 195 408	4 017 051	178 357	1 001 289	991 420	9 869
28年度	4 251 991	4 063 989	188 002	1 006 338	996 097	10 241
29年度	4 193 413	3 982 118	211 295	976 187	963 291	12 896
<b>30年度</b>	<b>4 154 347</b>	<b>3 920 688</b>	<b>233 659</b>	<b>946 790</b>	<b>931 762</b>	<b>15 028</b>

年 度	東 大 阪 合 併 北 料 金 所			東 大 阪 合 併 南 料 金 所		
	総 数	普 通 車	大 型 車	総 数	普 通 車	大 型 車
平成 26年度	1 532 315	1 429 069	103 246	1 386 945	1 318 865	68 080
27年度	1 585 664	1 479 261	106 403	1 436 351	1 363 140	73 211
28年度	1 635 408	1 521 130	114 278	1 481 901	1 402 590	79 311
29年度	1 606 370	1 479 439	126 931	1 444 919	1 357 624	87 295
<b>30年度</b>	<b>1 578 237</b>	<b>1 447 805</b>	<b>130 432</b>	<b>1 474 344</b>	<b>1 374 278</b>	<b>100 066</b>

資料：阪神高速道路(株)

# 路の状況

## (3) 近畿自動車道

年 度	東大阪北インターチェンジ	
	車 両 総 数	
平成 26年度		2 242 174
27年度		2 270 851
28年度		2 296 578
29年度		2 297 807
<b>30年度</b>		<b>2 436 135</b>

年 度	東大阪第一インターチェンジ	
	車 両 総 数	
平成 26年度		4 703 599
27年度		4 868 020
28年度		5 004 850
29年度		5 071 786
<b>30年度</b>		<b>5 008 854</b>

年 度	東大阪第二インターチェンジ	
	車 両 総 数	
平成 26年度		1 916 002
27年度		1 962 949
28年度		1 989 911
29年度		1 942 066
<b>30年度</b>		<b>1 896 273</b>

年 度	東大阪南インターチェンジ	
	車 両 総 数	
平成 26年度		1 868 904
27年度		1 879 516
28年度		1 887 674
29年度		1 930 382
<b>30年度</b>		<b>2 036 621</b>

資料：西日本高速道路㈱

(注) 西日本高速道路㈱は、総数のみ調査掲載しているもの。

## 4. 鉄道各駅

### (1) 近畿日本鉄道

区 分	平成26年度	平成27年度	平成28年度	平成29年度	平成30年度
弥 刀	5 628	5 743	5 722	5 736	<b>5 696</b>
うち定期	3 140	3 217	3 210	3 241	<b>3 208</b>
長 瀬	15 002	16 170	16 241	16 278	<b>15 973</b>
うち定期	10 649	11 663	11 687	11 650	<b>11 266</b>
俊 徳 道	3 476	3 512	3 540	3 569	<b>3 575</b>
うち定期	1 967	1 972	1 998	2 015	<b>1 967</b>
布 施	18 580	18 830	18 994	19 462	<b>19 633</b>
うち定期	8 234	8 294	8 418	8 633	<b>8 770</b>
河内 永和	5 342	5 418	5 509	5 509	<b>5 668</b>
うち定期	2 902	3 019	3 152	3 204	<b>3 270</b>
河内 小阪	13 948	14 608	14 399	14 289	<b>14 089</b>
うち定期	8 444	8 972	8 868	8 769	<b>8 646</b>
八 戸 ノ 里	12 828	13 288	13 566	13 957	<b>14 335</b>
うち定期	7 541	7 806	8 006	8 358	<b>8 569</b>
若 江 岩 田	7 933	7 959	8 099	8 276	<b>8 474</b>
うち定期	4 408	4 366	4 497	4 573	<b>4 728</b>
河内 花園	5 734	5 690	5 547	5 531	<b>5 493</b>
うち定期	3 009	3 014	2 954	2 949	<b>2 915</b>
東 花 園	9 076	9 437	9 668	9 675	<b>9 996</b>
うち定期	5 267	5 418	5 580	5 648	<b>5 790</b>
瓢 箆 山	12 355	12 479	12 388	12 403	<b>12 291</b>
うち定期	6 747	6 890	6 857	6 897	<b>6 842</b>
枚 岡	2 671	2 733	2 710	2 666	<b>2 651</b>
うち定期	1 416	1 447	1 461	1 438	<b>1 458</b>
額 田	1 736	1 796	1 800	1 801	<b>1 779</b>
うち定期	899	935	938	951	<b>960</b>
石 切	5 060	5 066	4 964	4 927	<b>4 795</b>
うち定期	2 775	2 799	2 787	2 754	<b>2 705</b>
長 田	13 398	14 021	14 546	15 127	<b>15 467</b>
うち定期	2 642	2 628	2 492	2 458	<b>2 471</b>
荒 本	7 212	7 472	7 656	7 854	<b>8 038</b>
うち定期	3 890	4 042	4 177	4 299	<b>4 431</b>
吉 田	7 533	7 812	7 961	7 978	<b>7 999</b>
うち定期	3 987	4 130	4 246	4 266	<b>4 286</b>
新 石 切	9 597	9 859	9 910	9 850	<b>10 004</b>
うち定期	5 370	5 490	5 494	5 397	<b>5 549</b>

資料:近畿日本鉄道(株)

(注) 各駅の年度中の乗車人員を1日平均に換算した数値である。

### (2) 西日本旅客鉄道 (JR西日本)

区 分	平成26年度	平成27年度	平成28年度	平成29年度	平成30年度
徳 庵	10 113	10 380	10 465	10 518	<b>10 530</b>
うち定期	7 533	7 753	7 787	7 846	<b>7 873</b>
鴻 池 新 田	13 374	13 591	13 558	13 641	<b>13 548</b>
うち定期	9 494	9 721	9 687	9 787	<b>9 749</b>
高井田中央	4 623	4 843	5 039	5 215	<b>5 466</b>
うち定期	3 162	3 299	3 446	3 549	<b>3 738</b>
JR河内 永和	5 873	6 188	6 333	6 422	<b>6 718</b>
うち定期	3 802	4 049	4 156	4 248	<b>4 432</b>
JR 俊 徳 道	3 756	3 901	3 974	4 074	<b>4 197</b>
うち定期	2 460	2 534	2 581	2 654	<b>2 708</b>
JR 長 瀬	2 987	3 101	3 212	3 314	<b>3 048</b>
うち定期	1 991	2 064	2 123	2 183	<b>1 985</b>
衣摺加美北	-	-	-	-	<b>1 531</b>
うち定期	-	-	-	-	<b>918</b>

資料:西日本旅客鉄道(株) 近畿統括本部

(注) 各駅の年度中の乗車人員を1日平均に換算した数値である。

# の乗車人員

## (3) 大阪メトロ

区 分	平成26年度	平成27年度	平成28年度	平成29年度	平成30年度
高井田	7 546	7 856	8 258	8 315	<b>8 844</b>
うち定期	2 659	2 725	2 918	2 926	<b>3 497</b>
長田	9 727	9 881	9 670	9 782	<b>9 779</b>
うち定期	3 066	3 110	3 018	3 106	<b>3 221</b>

資料:大阪市高速電気軌道(株) (注)交通調査結果(平日1日)による値である。

(注)平成29年度以前は、大阪市営地下鉄としての数値である。

## 5. 電 話

(東大阪市における加入電話数等)

平成31年3月31日現在

加入電話 (加入)				I N S ネット 64 ・ INS ネット64ライト(回線)				I N S ネット 1500 (回線)				公衆電話 (個)		
総 数	再 掲			総 数	再 掲		総 数	再 掲		総 数	再 掲			
	事務用	住宅用	ビル電話		事務用	住宅用		アナログ	デジタル					
<b>51 246</b>	<b>11 675</b>	<b>39 476</b>	<b>95</b>	<b>6 636</b>	<b>5 937</b>	<b>699</b>	<b>103</b>	<b>524</b>	<b>341</b>	<b>183</b>				

資料:NTT西日本(株) 関西事業本部 (注)加入電話は、一般加入電話(事務用・住宅用)とビル電話の合計である。

(注)公衆電話は、アナログとデジタルの合計である。



X 金 融

## 1. 金融機関店舗数

各年度末現在

年 度	信 用 金 庫	農 業 協 同 組 合	商工組合中央金庫	労 働 金 庫
平成 26年度	25	22	1	1
27年度	25	20	1	1
28年度	24	20	1	1
29年度	24	20	1	1
<b>30年度</b>	<b>24</b>	<b>19</b>	<b>1</b>	<b>1</b>

資料:大阪府信用金庫協会、大阪府信用農業協同組合連合会、(株)商工組合中央金庫東大阪支店、近畿労働金庫東大阪支店

## 2. 金融機関預貸状況 (東大阪市)

単位:百万円

各年度末現在

年 度 ・ 機 関	預 金	うち定期性預金	貸 出 金
平成 26年度			
信用金庫	579 938	-	351 150
農業協同組合	450 220	343 833	91 721
商工組合中央金庫	29 365	15 719	71 688
労働金庫	17 425	12 698	26 470
平成 27年度			
信用金庫	587 964	-	353 768
農業協同組合	465 420	355 474	88 143
商工組合中央金庫	30 583	16 217	72 790
労働金庫	17 350	12 529	26 485
平成 28年度			
信用金庫	603 811	-	358 835
農業協同組合	476 345	361 770	84 571
商工組合中央金庫	33 495	16 299	74 095
労働金庫	17 495	12 327	26 167
平成 29年度			
信用金庫	619 615	-	359 341
農業協同組合	484 931	359 391	82 400
商工組合中央金庫	31 132	15 918	71 841
労働金庫	17 521	12 128	26 676
<b>平成 30年度</b>			
<b>信用金庫</b>	<b>635 517</b>	<b>-</b>	<b>355 203</b>
<b>農業協同組合</b>	<b>478 300</b>	<b>336 645</b>	<b>76 036</b>
<b>商工組合中央金庫</b>	<b>33 474</b>	<b>15 379</b>	<b>70 694</b>
<b>労働金庫</b>	<b>18 060</b>	<b>12 147</b>	<b>26 886</b>

資料:大阪府信用金庫協会、大阪府信用農業協同組合連合会、(株)商工組合中央金庫東大阪支店、近畿労働金庫東大阪支店



### 3. 日本政策金融公庫融資状況(国民生活事業)

この表は、東大阪支店の融資状況を掲げたものである。

単位:百万円

区 分	平成26年度	平成27年度	平成28年度	平成29年度	平成30年度
(普通貸付)					
貸付件数	3 407	3 475	3 713	3 559	<b>3 608</b>
金額	33 385	34 913	36 845	35 007	<b>31 261</b>
年度末貸付残高件数	14 129	14 003	13 947	14 002	<b>14 421</b>
金額	90 243	91 768	94 316	95 622	<b>95 007</b>
(恩給担保貸付)					
貸付件数	113	118	149	157	<b>153</b>
金額	53	62	74	57	<b>74</b>
年度末貸付残高件数	159	144	196	229	<b>231</b>
金額	56	60	77	72	<b>84</b>

資料: (株)日本政策金融公庫 東大阪支店 国民生活事業

### 4. 日本政策金融公庫融資状況(中小企業事業)

この表は、東大阪支店の融資状況を掲げたものである。

単位:百万円

区 分	平成26年度	平成27年度	平成28年度	平成29年度	平成30年度
貸付件数	698	623	608	685	<b>528</b>
金額	45 489	41 155	38 773	40 196	<b>32 242</b>
年度末貸付残高件数	3 172	3 125	3 073	3 169	<b>3 044</b>
金額	138 184	126 628	121 905	123 122	<b>118 097</b>

資料: (株)日本政策金融公庫 東大阪支店 中小企業事業

(注) 貸付件数及び年度末貸付残高件数については、貸付制度ごとの件数である。

### 5. 中小企業制度融資状況

単位:千円

区 分	平成26年度	平成27年度	平成28年度	平成29年度	平成30年度
東大阪市小規模企業融資制度					
件数	174	182	167	183	<b>165</b>
金額	759 562	833 949	788 070	1 065 004	<b>1 254 360</b>

資料: 経済部経済総務課

## 6. 大阪府都市別信用金庫預貸状況

年 度 市 ・ 郡	信 用 金 庫		
	本 支 店 数	預 金	貸 出 金
	店	百万円	百万円
平成 26年度	317	7 507 188	4 132 754
27年度	319	7 868 399	4 292 500
28年度	314	8 539 554	4 506 341
29年度	315	9 054 176	4 701 770
<b>30年度</b>	<b>313</b>	<b>9 450 569</b>	<b>4 781 544</b>
大 阪 市	141	4 594 882	2 755 339
大 塚 市	18	663 143	268 477
岸 和 田 市	4	161 811	64 577
豊 中 市	13	276 332	102 610
池 田 市	1	12 370	6 548
吹 田 市	8	244 413	91 487
泉 大 津 市	2	80 258	31 236
高 槻 市	11	227 736	67 362
貝 塚 市	2	98 087	34 510
守 口 市	8	177 184	116 371
枚 方 市	11	226 111	96 896
茨 木 市	8	207 919	97 866
八 尾 市	15	462 680	188 873
泉 佐 野 市	1	62 129	22 238
富 田 林 市	-	-	-
寝 屋 川 市	7	171 266	66 697
河 内 長 野 市	1	29 135	9 426
松 原 市	3	116 800	46 430
大 東 市	4	92 238	35 570
和 泉 市	2	56 199	25 966
箕 面 市	3	59 544	18 481
柏 原 市	3	92 610	23 223
羽 曳 野 市	3	147 555	34 440
門 真 市	7	122 139	76 833
摂 津 市	3	92 990	53 077
高 石 市	1	35 516	13 660
藤 井 寺 市	1	21 409	4 961
<b>東 大 阪 市</b>	<b>24</b>	<b>635 517</b>	<b>355 203</b>
泉 南 市	1	43 238	8 631
四 條 畷 市	3	123 601	32 143
交 野 市	1	25 180	9 652
大 阪 狭 山 市	-	-	-
阪 南 市	1	49 677	9 273
郡 部	2	40 900	13 488

資料:大阪府信用金庫協会

# X I 消 費 生 活

# 消費生活

## 1世帯当たり年平均1ヶ月間の収入の推移 (東大阪市、二人以上の世帯のうち勤労者世帯)

単位:円

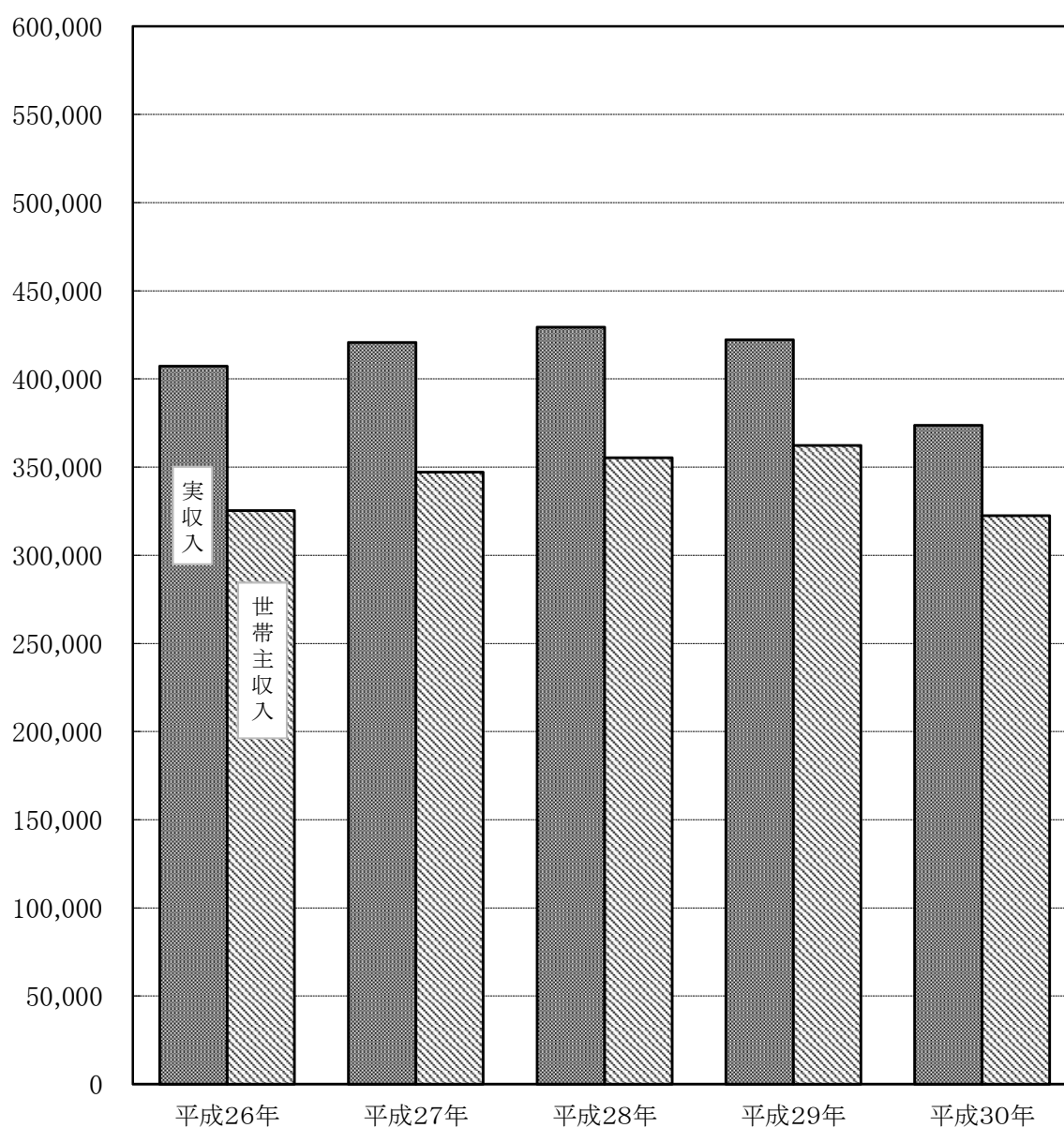

# 勤労者世帯の消費支出

(東大阪市、二人以上の世帯のうち勤労者世帯)

(1ヵ月間の支出 202,181円)

平成30年

単位：円

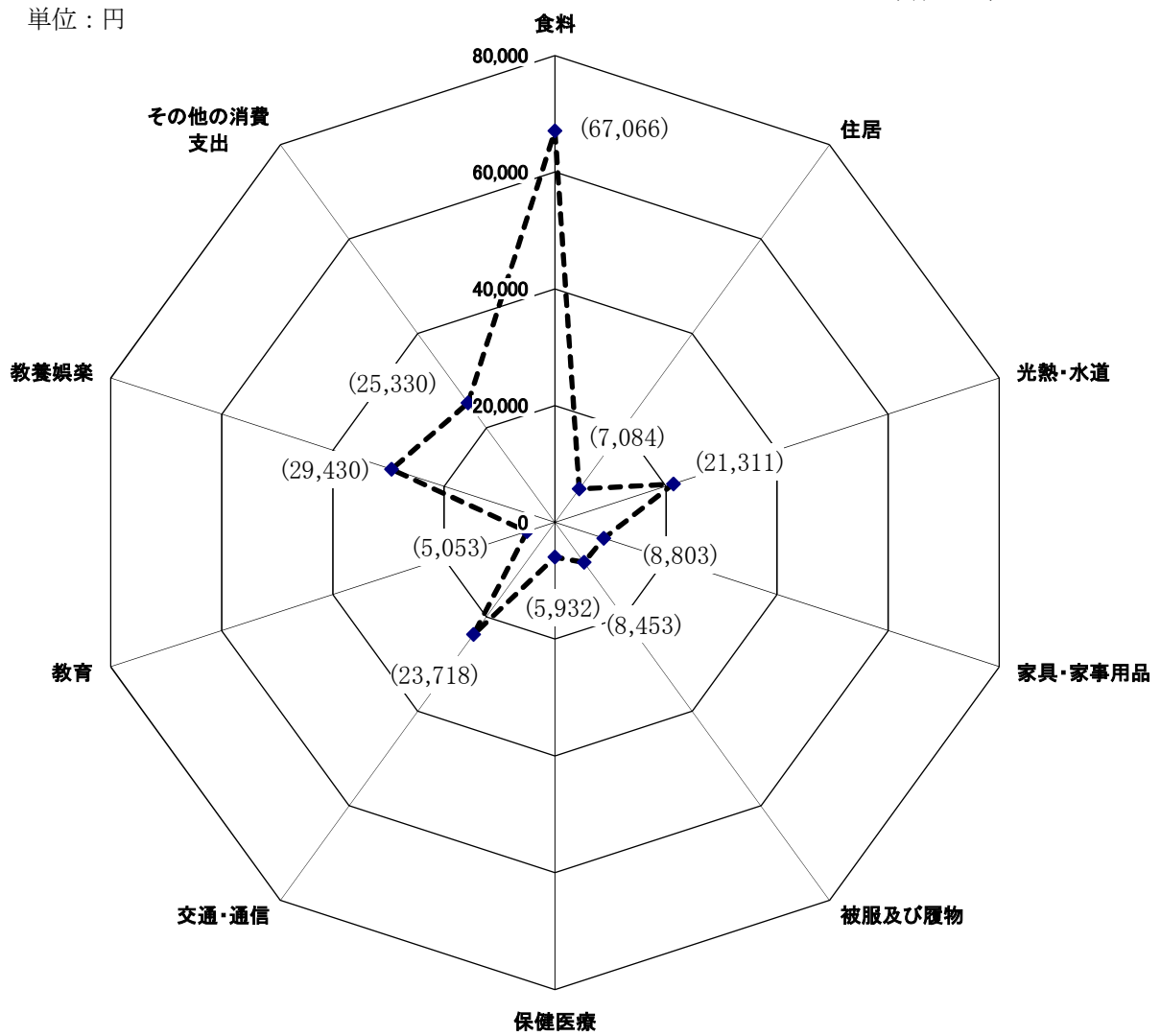

# 1. 家計

## (1) 主要家計指標

項目	全							
	集計世帯数	世帯人員 (人)	有業人員 (人)	世帯主の 年齢 (歳)	消費支出	食料	住居	光熱 ・ 水道
	実							
平成26年	7 774	3.03	1.31	58.3	291 194	69 926	17 919	23 799
27年	7 772	3.02	1.35	58.8	287 373	71 844	17 931	23 197
28年	7 711	2.99	1.34	59.2	282 188	72 934	16 679	21 177
29年	7 708	2.98	1.32	59.6	283 027	72 866	16 555	21 535
<b>30年</b>	<b>7 638</b>	<b>2.98</b>	<b>1.35</b>	<b>59.3</b>	<b>287 315</b>	<b>73 977</b>	<b>16 915</b>	<b>22 019</b>
平成30年 1～3月期	7 635	2.98	1.34	59.4	285 516	71 244	14 025	28 292
4～6	7 653	2.97	1.36	59.3	281 129	72 039	17 132	20 574
7～9	7 645	2.98	1.36	59.3	282 380	74 284	16 734	19 061
10～12	7 620	2.98	1.34	59.2	300 236	78 342	19 769	20 147
	対前年(同期)							
平成26年	-	-	-	-	0.3	1.9	△ 1.9	2.4
27年	-	-	-	-	△ 1.3	2.7	0.1	△ 2.5
28年	-	-	-	-	△ 1.8	1.5	△ 7.0	△ 8.7
29年	-	-	-	-	0.3	△ 0.1	△ 0.7	1.7
<b>30年</b>	-	-	-	-	<b>0.8</b>	<b>0.8</b>	<b>1.4</b>	<b>1.6</b>
平成30年 1～3月期	-	-	-	-	2.2	3.4	△ 8.2	9.3
4～6	-	-	-	-	△ 0.5	0.5	2.4	△ 1.5
7～9	-	-	-	-	2.3	2.0	1.0	2.7
10～12	-	-	-	-	2.1	0.3	12.1	△ 3.2
	対前年(同期)							
平成26年	-	-	-	-	△ 2.9	△ 1.8	△ 2.8	△ 3.6
27年	-	-	-	-	△ 2.3	△ 0.4	△ 0.7	0.1
28年	-	-	-	-	△ 1.7	△ 0.2	△ 7.4	△ 1.5
29年	-	-	-	-	△ 0.3	△ 0.8	△ 0.8	△ 1.0
<b>30年</b>	-	-	-	-	<b>△ 0.4</b>	<b>△ 0.6</b>	<b>1.3</b>	<b>△ 2.3</b>
平成30年 1～3月期	-	-	-	-	0.6	0.7	△ 8.2	4.8
4～6	-	-	-	-	△ 1.3	△ 0.1	2.3	△ 4.6
7～9	-	-	-	-	1.0	0.3	0.9	△ 0.7
10～12	-	-	-	-	1.1	△ 0.3	12.1	△ 7.6
	東 大							
項目	集計世帯数	世帯人員 (人)	有業人員 (人)	世帯主の 年齢 (歳)	消費支出	食料	住居	光熱 ・ 水道
	実							
平成26年	36	3.10	1.36	57.7	259 040	70 803	18 785	24 050
27年	35	3.00	1.39	60.4	258 624	76 604	15 880	24 596
28年	35	3.06	1.26	60.4	272 818	75 845	18 831	23 418
29年	35	2.85	1.21	60.4	243 922	71 553	13 763	22 157
<b>30年</b>	<b>34</b>	<b>2.89</b>	<b>1.22</b>	<b>61.7</b>	<b>206 798</b>	<b>70 184</b>	<b>9 974</b>	<b>21 166</b>

資料:総務省統計局「家計調査」

(注) 調査世帯1世帯当たり年平均1か月間の収入と支出である。

# 調 査 ( つ づ く )

( 二人以上の世帯 = 全国・東大阪市 )

国							エンゲル 係 数 (%) 1)
家 具 ・ 家事用品	被 服 及び 履 物	保健医療	交 通 ・ 通 信	教 育	教養娯楽	その他の 消費支出	
額 ( 円 )							
10 633	11 983	12 838	41 912	10 936	28 942	62 305	24.0
10 458	11 363	12 663	40 238	10 995	28 314	60 371	25.0
10 329	10 878	12 888	39 054	11 310	28 159	58 780	25.8
10 560	10 806	12 873	39 691	11 062	27 958	59 120	25.7
<b>10 839</b>	<b>10 791</b>	<b>13 227</b>	<b>42 107</b>	<b>11 785</b>	<b>27 581</b>	<b>58 074</b>	<b>25.7</b>
9 376	11 169	13 492	42 087	10 703	26 572	58 555	25.0
10 394	10 869	12 830	40 244	14 014	27 326	55 709	25.6
11 448	9 049	12 688	43 823	10 161	28 010	57 122	26.3
12 138	12 077	13 898	42 275	12 262	28 418	60 911	26.1
名 目 増 減 率 (%)							
3.0	1.9	0.6	1.2	△ 5.2	△ 0.1	△ 2.0	-
△ 1.6	△ 5.2	△ 1.4	△ 4.0	0.5	△ 2.2	△ 3.1	-
△ 1.2	△ 4.3	1.8	△ 2.9	2.9	△ 0.5	△ 2.6	-
2.2	△ 0.7	△ 0.1	1.6	△ 2.2	△ 0.7	0.6	-
<b>1.9</b>	<b>△ 0.8</b>	<b>2.1</b>	<b>5.4</b>	<b>5.8</b>	<b>△ 2.0</b>	<b>△ 2.4</b>	<b>-</b>
2.9	1.6	8.1	6.5	△ 4.8	0.4	△ 1.5	-
2.9	△ 1.2	1.8	2.4	9.8	△ 3.7	△ 5.8	-
△ 0.3	△ 2.8	3.0	11.0	9.4	△ 1.9	△ 1.1	-
5.2	1.2	△ 1.4	4.5	12.0	0.0	1.2	-
実 質 増 減 率 (%)							
△ 0.8	△ 0.3	△ 0.4	△ 1.4	△ 7.0	△ 3.7	-	-
△ 3.1	△ 7.2	△ 2.3	△ 2.1	△ 1.1	△ 4.0	-	-
△ 0.8	△ 6.0	0.9	△ 0.9	1.3	△ 1.5	-	-
2.7	△ 0.9	△ 1.0	1.3	△ 2.8	△ 1.1	-	-
<b>3.0</b>	<b>△ 0.9</b>	<b>0.6</b>	<b>3.9</b>	<b>5.4</b>	<b>△ 2.8</b>	<b>△ 3.6</b>	<b>-</b>
4.4	1.3	6.3	5.1	△ 5.2	△ 0.3	△ 3.1	-
4.4	△ 1.3	△ 0.1	1.1	9.4	△ 4.0	△ 6.5	-
0.7	△ 2.9	1.6	8.9	8.9	△ 3.0	△ 2.4	-
5.7	1.1	△ 2.6	3.5	11.4	△ 1.1	0.2	-
<b>阪 市</b>							
家 具 ・ 家事用品	被 服 及び 履 物	保健医療	交 通 ・ 通 信	教 育	教養娯楽	その他の 消費支出	エンゲル 係 数 (%) 1)
額 ( 円 )							
7 711	10 705	12 990	29 673	11 213	26 026	47 084	27.3
11 182	10 512	8 640	30 161	10 182	22 691	48 175	29.6
10 192	9 460	11 972	40 333	14 827	25 142	42 797	27.8
10 200	8 982	11 885	23 946	10 040	27 977	43 418	29.3
<b>7 811</b>	<b>6 995</b>	<b>8 485</b>	<b>21 192</b>	<b>2 598</b>	<b>28 909</b>	<b>29 483</b>	<b>33.9</b>

1) 食料÷消費支出×100

# 1. 家計

## (2) 主要家計指標

項目	全										
	集計 世帯数	世帯 人員 (人)	有業 人員 (人)	世帯主 の年齢 (歳)	実収入	勤め先 収入					
						世帯主 収入	世帯主の配 偶者の収入	他の世帯 員収入	定期収入	臨時収入・賞与	
実											
平成 26 年	3 930	3.4	1.67	48.1	519 761	483 251	414 688	348 608	66 080	60 448	8 116
27 年	3 904	3.39	1.73	48.8	525 669	485 595	412 884	346 691	66 193	64 768	7 944
28 年	3 802	3.39	1.74	48.5	526 973	487 934	413 533	345 679	67 854	65 632	8 769
29 年	3 823	3.35	1.74	49.1	533 820	493 834	419 435	349 258	70 178	65 332	9 067
<b>30 年</b>	<b>3 979</b>	<b>3.32</b>	<b>1.78</b>	<b>49.6</b>	<b>558 718</b>	<b>512 604</b>	<b>426 035</b>	<b>348 402</b>	<b>77 633</b>	<b>72 948</b>	<b>13 621</b>
平成 30 年 1～3 月期	3 867	3.34	1.76	49.7	466 598	423 947	352 768	342 871	9 896	58 719	12 460
4～6	3 948	3.32	1.79	49.6	581 059	525 920	436 206	345 293	90 913	73 308	16 406
7～9	4 033	3.32	1.79	49.6	521 214	492 396	406 623	350 074	56 548	72 580	13 193
10～12	4 069	3.31	1.77	49.6	666 000	608 153	508 542	355 368	153 174	87 184	12 427
対前年(同期)											
平成 26 年	-	-	-	-	△ 0.7	△ 0.7	△ 0.2	△ 0.1	2.2	△ 1.5	△ 15.9
27 年	-	-	-	-	1.1	0.5	△ 0.4	△ 0.5	△ 3.7	7.1	△ 2.1
28 年	-	-	-	-	0.2	0.5	0.2	△ 0.3	2.5	1.3	10.4
29 年	-	-	-	-	1.3	1.2	1.4	1.0	3.4	△ 0.5	3.4
<b>30 年</b>	-	-	-	-	<b>0.6</b>	<b>0.7</b>	<b>△ 0.2</b>	<b>△ 0.7</b>	<b>△ 6.3</b>	<b>6.0</b>	<b>3.5</b>
平成 30 年 1～3 月期	-	-	-	-	2.1	0.8	△ 1.1	△ 1.6	15.4	5.0	61.3
4～6	-	-	-	-	7.0	6.0	2.5	△ 0.1	14.0	17.4	95.8
7～9	-	-	-	-	2.8	2.5	△ 0.2	0.1	△ 1.6	15.4	29.8
10～12	-	-	-	-	6.0	5.2	4.2	0.6	13.5	8.9	24.2
対前年(同期)											
平成 26 年	-	-	-	-	0.1	△ 0.5	△ 1.4	△ 1.5	△ 4.6	6.0	△ 3.1
27 年	-	-	-	-	0.3	0.6	0.3	△ 0.2	2.6	1.4	10.5
28 年	-	-	-	-	0.7	0.6	0.8	0.4	2.8	△ 1.1	2.8
29 年	-	-	-	-	0.7	0.6	0.8	0.4	2.8	△ 1.1	2.8
<b>30 年</b>	-	-	-	-	<b>△ 0.6</b>	<b>△ 0.5</b>	<b>△ 1.4</b>	<b>△ 1.9</b>	<b>△ 8.6</b>	<b>4.7</b>	<b>2.3</b>
平成 30 年 1～3 月期	-	-	-	-	0.5	△ 0.8	△ 2.7	△ 3.1	13.6	3.3	58.8
4～6	-	-	-	-	6.2	5.2	1.7	△ 0.9	13.1	16.5	94.2
7～9	-	-	-	-	1.5	1.2	△ 1.5	△ 1.2	△ 2.9	13.9	28.1
10～12	-	-	-	-	5.0	4.2	3.2	△ 0.4	12.4	7.8	23.0
東 大											
項目	集計 世帯数	世帯 人員 (人)	有業 人員 (人)	世帯主 の年齢 (歳)	実収入	勤め先 収入					
						世帯主 収入	世帯主の配 偶者の収入	他の世帯 員収入	定期収入	臨時収入・賞与	
	実										
平成 26 年	17	3.42	1.68	47.8	407 291	-	325 378	-	-	-	-
27 年	15	3.22	1.58	50.3	420 603	-	347 201	-	-	-	-
28 年	14	3.74	1.48	47.1	429 407	-	355 262	-	-	-	-
29 年	14	3.28	1.79	48.2	422 137	-	362 293	-	-	-	-
<b>30 年</b>	<b>15</b>	<b>3.09</b>	<b>1.62</b>	<b>51.7</b>	<b>373 608</b>	-	<b>322 364</b>	-	-	-	-

資料:総務省統計局「家計調査」 (注) 調査世帯1世帯当たり年平均1か月間の収入と支出である。 1) 実収入-非消費支出



# 調査(つづき)

(二人以上の世帯のうち勤労者世帯 = 全国・東大阪市) つづく

国												
可処分所得 1)	消費支出	食料	住居	光熱 水道	家具 家事用品	被服 及び 履物	保健 医療	交通 通信	教育	教養 娯楽	その他の 消費支出	額 (円)
												423 541
427 270	315 379	74 341	19 477	22 971	11 047	13 561	11 015	50 035	18 240	30 364	64 329	
428 697	309 591	74 770	18 862	20 730	10 854	13 099	11 295	48 798	19 612	30 133	61 439	
434 415	313 057	74 584	18 532	21 164	10 980	13 184	11 506	49 610	19 080	30 527	63 890	
<b>455 125</b>	<b>315 314</b>	<b>76 090</b>	<b>18 200</b>	<b>21 771</b>	<b>11 338</b>	<b>13 072</b>	<b>11 973</b>	<b>51 508</b>	<b>19 131</b>	<b>29 838</b>	<b>62 394</b>	
384 580	313 945	74 308	14 998	27 863	10 065	14 107	12 422	51 356	17 212	29 815	61 800	
461 549	313 106	73 817	19 469	20 481	10 848	12 934	11 365	50 687	23 674	28 672	61 158	
424 469	310 874	76 939	18 699	18 928	12 120	10 705	11 606	52 959	15 982	30 546	62 390	
549 901	323 331	79 293	19 634	19 811	12 319	14 543	12 500	51 029	19 656	30 318	64 229	
名目増加率 (%)												
	△ 0.6	△ 0.1	0.9	3.5	1.4	4.7	0.1	△ 2.7	1.5	△ 4.9	△ 1.4	△ 2.5
	△ 0.9	△ 1.1	4.4	△ 4.8	△ 1.8	1.6	△ 1.2	△ 2.3	△ 6.3	0.8	△ 0.2	△ 2.4
	0.3	△ 1.8	0.6	△ 3.2	△ 9.8	△ 1.7	△ 3.4	2.5	△ 2.5	7.5	△ 0.8	△ 4.5
	1.3	1.1	△ 0.2	△ 1.7	2.1	1.2	0.6	1.9	1.7	△ 2.7	1.3	4.0
	<b>0.8</b>	<b>△ 0.3</b>	<b>0.9</b>	<b>△ 2.8</b>	<b>1.8</b>	<b>2.2</b>	<b>△ 1.9</b>	<b>3.0</b>	<b>2.7</b>	<b>△ 0.8</b>	<b>△ 3.3</b>	<b>△ 3.4</b>
	2.5	△ 0.1	3.7	△ 20.1	9.6	0.6	1.8	10.1	2.4	△ 14.4	△ 0.3	△ 1.8
	7.6	△ 0.3	1.0	0.2	△ 1.5	2.3	△ 1.8	1.8	0.7	8.8	△ 4.5	△ 3.8
	2.6	3.0	3.3	15.0	3.9	2.8	△ 5.2	7.0	7.4	1.8	△ 4.5	0.7
	5.8	0.3	0.3	△ 0.2	△ 2.1	6.9	1.0	△ 1.8	5.0	4.8	0.4	△ 4.3
実質増加率 (%)												
	△ 0.1	△ 2.1	1.3	△ 5.6	0.8	0.1	△ 3.3	△ 3.2	△ 4.5	△ 0.8	△ 2.1	-
	0.4	△ 1.7	△ 1.1	△ 3.6	△ 2.7	△ 1.3	△ 5.1	1.6	△ 0.5	5.8	△ 1.8	-
	0.7	0.5	△ 0.9	△ 1.8	△ 0.6	1.7	0.4	1.0	1.4	△ 3.3	0.9	-
	0.7	0.5	△ 0.9	△ 1.8	△ 0.6	1.7	0.4	1.0	1.4	△ 3.3	0.9	-
	<b>△ 0.4</b>	<b>△ 1.5</b>	<b>△ 0.5</b>	<b>△ 2.9</b>	<b>△ 2.1</b>	<b>3.3</b>	<b>△ 2.0</b>	<b>1.5</b>	<b>1.3</b>	<b>△ 1.2</b>	<b>△ 4.1</b>	<b>△ 4.5</b>
	0.9	△ 1.7	1.0	△ 20.1	5.1	2.0	1.5	8.3	1.1	△ 14.7	△ 1.0	△ 3.3
	6.7	△ 1.1	0.4	0.1	△ 4.6	3.8	△ 1.9	△ 0.1	△ 0.6	8.4	△ 4.8	△ 4.6
	1.3	1.7	1.6	14.9	0.5	3.8	△ 5.3	5.5	5.4	1.3	△ 5.5	△ 0.6
	4.8	△ 0.7	△ 0.3	△ 0.2	△ 6.6	7.4	0.9	△ 3.0	4.0	4.3	△ 0.7	△ 5.2

阪 市												
可処分所得 1)	消費支出	食料	住居	光熱 水道	家具 家事用品	被服 及び 履物	保健 医療	交通 通信	教育	教養 娯楽	その他の 消費支出	額 (円)
												359 478
355 320	287 487	73 285	20 354	23 291	9 426	12 522	8 528	36 105	17 643	25 805	60 529	
364 689	314 263	81 766	27 911	23 653	9 388	8 932	10 551	52 545	20 361	30 048	49 108	
362 188	251 528	72 405	11 122	21 129	10 756	12 939	9 559	27 438	15 825	27 107	43 247	
<b>321 045</b>	<b>202 181</b>	<b>67 066</b>	<b>7 084</b>	<b>21 311</b>	<b>8 803</b>	<b>8 453</b>	<b>5 932</b>	<b>23 718</b>	<b>5 053</b>	<b>29 430</b>	<b>25 330</b>	

# 1. 家計調査(つづき)

## (2) 主要家計指標 (二人以上の世帯のうち勤労者世帯 = 全国・東大阪市) つづき

項 目	全 国					
	非消費支出	1) 黒 字	2) 貯蓄純増	3) 平均消費性向 (%)	4) 平均貯蓄率 (%)	5) エンゲル係数 (%)
	実 額 (円)					
平成 26 年	96 221	104 786	77 139	75.3	18.2	22.3
27 年	98 398	111 891	84 434	73.8	19.8	23.6
28 年	98 276	119 106	91 260	72.2	21.3	24.2
29 年	99 405	121 358	97 009	72.1	22.3	23.8
<b>30 年</b>	<b>103 593</b>	<b>139 811</b>	<b>121 135</b>	<b>69.3</b>	<b>26.6</b>	<b>24.1</b>
平成 30 年 1～3 月 期	82 018	70 635	51 418	81.6	13.4	23.7
4～6	119 509	148 443	131 744	67.8	28.5	23.6
7～9	96 745	113 595	96 238	73.2	22.7	24.7
10～12	116 099	226 570	205 138	58.8	37.3	24.5
	対前年(同期)名目増加率 (%)					
平成 26 年	△ 1.3	△ 2.0	3.8	-	-	-
27 年	2.3	6.8	9.5	-	-	-
28 年	△ 0.1	6.4	8.1	-	-	-
29 年	1.1	1.9	6.3	-	-	-
<b>30 年</b>	<b>4.2</b>	<b>15.2</b>	<b>24.9</b>	-	-	-
平成 30 年 1～3 月 期	0.6	15.3	15.2	-	-	-
4～6	4.6	29.2	57.4	-	-	-
7～9	3.6	1.7	9.1	-	-	-
10～12	7.0	14.6	19.7	-	-	-
	東 大 阪 市					
項 目	非消費支出	1) 黒 字	2) 貯蓄純増	3) 平均消費性向 (%)	4) 平均貯蓄率 (%)	5) エンゲル係数 (%)
	実 額 (円)					
平成 26 年	47 813	-	-	74.1	-	26.3
27 年	65 283	-	-	80.9	-	25.5
28 年	64 718	-	-	86.2	-	26.0
29 年	59 949	-	-	69.4	-	28.8
<b>30 年</b>	<b>52 563</b>	-	-	<b>63.0</b>	-	<b>33.2</b>

資料: 総務省統計局「家計調査」 1) 実収入－実支出＝可処分所得－消費支出(マイナスになれば赤字)

2) (貯金－貯金引出)+(保険掛金－保険取金) 3) 消費支出÷可処分所得×100 4) 貯蓄純増÷可処分所得×100

5) 食料÷消費支出×100

(注) 調査世帯1世帯当たり年平均1か月間の収入と支出である。

## 2. 主要耐久消費財の所有数量及び普及率 (東大阪市)

1000世帯当たりの数値である。

平成26年10月末

品 名	2人以上世帯		うち勤労者世帯		品 名	2人以上世帯		うち勤労者世帯	
	所有	普及率	所有	普及率		所有	普及率	所有	普及率
	数量	(%)	数量	(%)		数量	(%)	数量	(%)
システムキッチン	439	46.7	580	63.9	食器戸棚(作り付けを除く)	1 021	84.2	910	82.2
太陽熱温水器	15	1.5	15	1.5	サイドボード・リビングボード	583	46.0	626	49.0
洗髪洗面化粧台	547	56.1	700	71.5	鏡台(ドレッサー)	699	62.7	659	61.4
温水洗浄便座	777	68.3	849	74.6	LED照明器具(電球・蛍光灯を除く)	1 109	40.3	1 539	44.7
床暖房	1 765	13.0	2 873	20.9	ベット・ソファ・ベッド(作り付けを除く)	1 182	61.1	1 318	67.2
太陽光発電システム	43	4.3	59	5.9	自動車	863	69.0	851	77.6
高効率給油器	222	22.9	208	22.3	オートバイ・スクーター	215	17.9	252	20.8
家庭用コージェネレーションシステム	7	0.7	15	1.5	電動アシスト自転車	230	21.5	252	25.2
家庭用エネルギー管理システム	14	1.4	30	3.0	カーナビゲーションシステム	640	53.9	731	65.7
電子レンジ(電子オープンレンジを含む)	1 007	98.5	1 000	98.5	スマートフォン	1 140	58.9	1 472	77.5
自動炊飯器(遠赤釜IH型)	892	86.3	880	86.6	携帯電話(PHSを含み、スマートフォンを除く)	1 254	69.8	1 168	64.3
冷蔵庫	1 202	98.5	1 150	98.5	テレビ	2 290	99.3	2 124	98.5
電気掃除機	1 511	97.2	1 389	95.6	ビデオレコーダー(DVD・ブルーレイを含む)	1 275	81.3	1 374	83.5
洗濯機	1 057	99.3	1 015	98.5	ホームシアター(プロジェクター、スクリーン、スピーカーのセット)	29	2.9	15	1.5
IHクッキングヒーター	158	16.5	179	19.3	パソコン(デスクトップ型)	452	40.2	447	38.7
食器洗い機	309	30.9	401	40.1	パソコン(ノート型(モバイル・ネットブックを含む))	892	56.1	1 032	67.1
ホームベーカリー	208	20.8	282	28.2	タブレット端末	267	20.3	360	28.5
ルームエアコン	3 233	98.5	3 002	97.0	カメラ	1 462	82.7	1 507	84.9
空気清浄機	570	45.3	657	50.6	ビデオカメラ	481	45.2	564	53.5
たんす(作り付けを除く)	2 822	88.6	2 381	83.7	ピアノ・電子ピアノ	259	23.7	255	22.5
食堂セット(食卓と椅子のセット)	799	78.5	793	79.3	書斎・学習机(ライティングデスクを含む)	883	55.3	893	53.6

資料:総務省統計局「全国消費実態調査」

### 3. 消費生活センター(つづく)

(東大阪市)

#### (1) 生活関連物資価格調査

単位：円

各年度平均

調 査 項 目、規 格 容 量 等	平 成 29年度	平 成 30年度	よく売られている値段 (円)	最低価格	最高価格
	平均価格	平均価格			
うるち米 国内産・精米コシヒカリ 5kg	2 116	<b>2226</b>	2,030 ~ 2,570	1,638	2,786
食パン 普通6枚切り	163	<b>167</b>	158 ~ 182	84	257
しょう油 濃口・特級(ポリ容器入り) 1ℓ	224	<b>225</b>	181 ~ 267	149	440
砂糖 白糖1kg	198	<b>196</b>	170 ~ 236	128	267
小麦粉 日清製粉 750g 1)	252	<b>205</b>	176 ~ 257	103	410
キャノーラ油 ポリ容器入り 1kg 2)	341	<b>314</b>	257 ~ 408	181	582
バター 雪印北海道 200g 3)	446	<b>450</b>	419 ~ 486	354	516
マヨネーズ キューピー 350g 4)	219	<b>221</b>	181 ~ 260	150	362
コーヒー ネスカフェゴールドブレンド <sup>®</sup> 120g 5)	975	<b>937</b>	710 ~ 1,166	537	1,512
玉子 10個(パック入り)	210	<b>220</b>	203 ~ 257	128	300
牛肉 普通(切り落とし) 100g	349	<b>338</b>	272 ~ 429	169	734
豚肉 ロース 100g	227	<b>245</b>	181 ~ 321	104	429
鶏肉 モモ 100g	131	<b>127</b>	96 ~ 159	72	257
牛乳 紙容器入り 1ℓ	210	<b>214</b>	181 ~ 257	116	267
じゃがいも メーカーイン 1kg	318	<b>322</b>	262 ~ 423	99	545
玉ねぎ 1kg	252	<b>268</b>	156 ~ 348	122	513
キャベツ 1kg	261	<b>159</b>	101 ~ 187	73	797
トイレットペーパー シングル 12ロール	340	<b>331</b>	300 ~ 398	143	430
ティッシュペーパー 5箱組(160枚×5)	254	<b>256</b>	213 ~ 300	171	500
ポリ袋 45リットル(10袋入り)	155	<b>143</b>	105 ~ 170	47	235
合成洗剤 洗濯用・アタック 1kg 6)	323	<b>328</b>	298 ~ 365	235	511
クリーニング代 ワイシャツ	241	<b>244</b>	200 ~ 292	130	331
灯油 配達料込 18ℓ	1 558	<b>1625</b>	1,480 ~ 1,782	1,422	1,880

資料：市民生活部消費生活センター

1)平成29年度の「規格容量等」は、「日清製粉 1kg」

2)平成29年度の「調査項目」は、「サラダ油」

3)平成29年度の「規格容量等」は、「紙箱 400g」

4)平成29年度の「規格容量等」は、「ポリ容器入り 400g」

5)平成29年度の「規格容量等」は、「ネスカフェゴールドブレンド<sup>®</sup>135g(瓶入り)」

6)平成29年度の「規格容量等」は、「洗濯用・無リン 1.1kg紙箱入」

### 3. 消費生活センター（つづき）

（東大阪市）

#### （2）品目別消費生活相談受付件数

相談品目	平成	平成	平成	平成	平成												
	26年度	27年度	28年度	29年度	30年度	4月	5月	6月	7月	8月	9月	10月	11月	12月	1月	2月	3月
総数	3 987	3 923	3 720	3 449	<b>3507</b>	287	302	282	328	304	303	327	305	276	245	257	291
商品一般	116	109	147	317	<b>284</b>	40	48	18	23	21	18	14	24	25	14	16	23
食料品	168	178	232	204	<b>206</b>	12	16	13	18	21	22	24	19	12	20	16	13
住居品	197	187	165	141	<b>126</b>	8	10	17	22	9	5	11	7	10	6	10	11
光熱水品	18	27	35	50	<b>124</b>	5	6	8	15	8	9	13	13	12	12	9	14
被服品	132	142	123	159	<b>129</b>	8	11	11	15	10	8	15	12	15	8	5	11
保健衛生品	97	94	116	105	<b>132</b>	14	9	12	12	8	10	7	13	14	13	11	9
教養娯楽品	399	398	359	314	<b>329</b>	30	34	27	20	28	26	35	25	23	32	22	27
車両・乗物	80	81	101	56	<b>66</b>	8	5	5	3	5	10	8	6	1	4	5	6
土地・建物・設備	115	112	110	103	<b>90</b>	7	11	13	5	6	11	9	7	2	3	7	9
他の商品	4	3	4	10	<b>7</b>	1	0	0	0	1	0	1	0	2	1	1	0
クリーニング	23	12	6	14	<b>9</b>	1	1	1	0	2	1	0	0	2	1	0	0
レンタル・リース・賃借	245	247	210	210	<b>251</b>	19	22	21	27	21	27	22	21	19	14	20	18
工事・建築・加工	95	100	94	81	<b>143</b>	10	10	6	6	10	15	13	19	16	9	21	8
修理・補修	23	30	47	46	<b>70</b>	4	1	1	4	3	13	6	17	6	8	5	2
管理・保管	24	15	11	11	<b>25</b>	1	2	1	6	1	1	4	2	3	1	0	3
役務一般	4	1	2	4	<b>0</b>	0	0	0	0	0	0	0	0	0	0	0	0
金融・保険サービス	460	314	254	205	<b>236</b>	20	15	17	16	30	29	20	21	18	12	20	18
運輸・通信サービス	1 074	1 114	1 056	776	<b>677</b>	46	61	53	79	61	60	69	50	46	51	39	62
教育サービス	16	17	16	12	<b>15</b>	2	1	1	3	3	1	0	0	0	1	0	3
教養娯楽サービス	110	100	105	90	<b>116</b>	13	8	11	9	15	8	10	10	8	5	6	13
保健・福祉サービス	224	208	156	179	<b>138</b>	10	8	16	15	11	9	11	15	12	10	10	11
他の役務	178	215	171	143	<b>140</b>	13	12	11	11	12	8	14	15	13	9	10	12
内職・副業・相場	19	36	20	18	<b>26</b>	4	2	2	2	2	3	3	1	0	1	4	2
他の行政サービス	21	41	38	26	<b>30</b>	3	2	2	4	2	4	2	0	1	2	6	2
他の相談	145	142	142	175	<b>138</b>	8	7	15	13	14	5	16	8	16	8	14	14

資料：市民生活部消費生活センター

### 3. 消費生活センター（つづき）

（東大阪市）

#### （3）内容別消費生活相談受付件数

相談品目	平成	平成	平成	平成	平成												
	26年度	27年度	28年度	29年度	30年度	4月	5月	6月	7月	8月	9月	10月	11月	12月	1月	2月	3月
総数	6 923	6 745	6 093	5 522	<b>5 861</b>	553	547	418	489	479	490	566	535	446	450	423	465
安全・衛生	91	93	97	70	<b>67</b>	8	5	3	9	4	7	8	7	3	1	7	5
品質・機能、役務品質	394	381	365	345	<b>356</b>	31	38	24	29	23	33	36	30	25	22	33	32
法規・基準	106	81	75	62	<b>39</b>	5	7	3	1	2	1	3	4	7	5	1	0
価格・料金	796	718	429	417	<b>488</b>	54	37	22	36	39	37	37	48	42	43	44	49
計量・量目	5	4	2	6	<b>6</b>	1	2	1	0	0	0	1	0	0	0	1	0
表示・広告	158	159	111	82	<b>100</b>	10	15	9	3	4	7	7	8	8	11	12	6
販売方法	1 374	1 423	1 412	1 167	<b>1 312</b>	117	144	96	112	92	102	139	127	100	111	75	97
契約・解約	2 912	2 816	2 780	2 554	<b>2 587</b>	238	228	195	217	237	211	252	230	199	189	180	211
接客対応	979	958	739	766	<b>850</b>	85	68	63	78	72	80	76	77	58	63	67	63
包装・容器	2	3	4	1	<b>1</b>	0	1	0	0	0	0	0	0	0	0	0	0
施設・設備	11	11	7	1	<b>3</b>	1	0	0	0	0	0	1	1	0	0	0	0
買物相談	34	22	14	11	<b>9</b>	0	0	0	0	2	1	0	2	2	1	1	0
生活知識	32	44	41	25	<b>21</b>	2	2	0	2	4	4	1	0	2	2	2	0
その他	29	32	17	15	<b>22</b>	1	0	2	2	0	7	5	1	0	2	0	2

資料：市民生活部消費生活センター

## XII 労働・賃金

# 労働・賃金

## 賃金、雇用、労働時間指数の推移

(大阪府内の常用労働者5人以上の事業所)

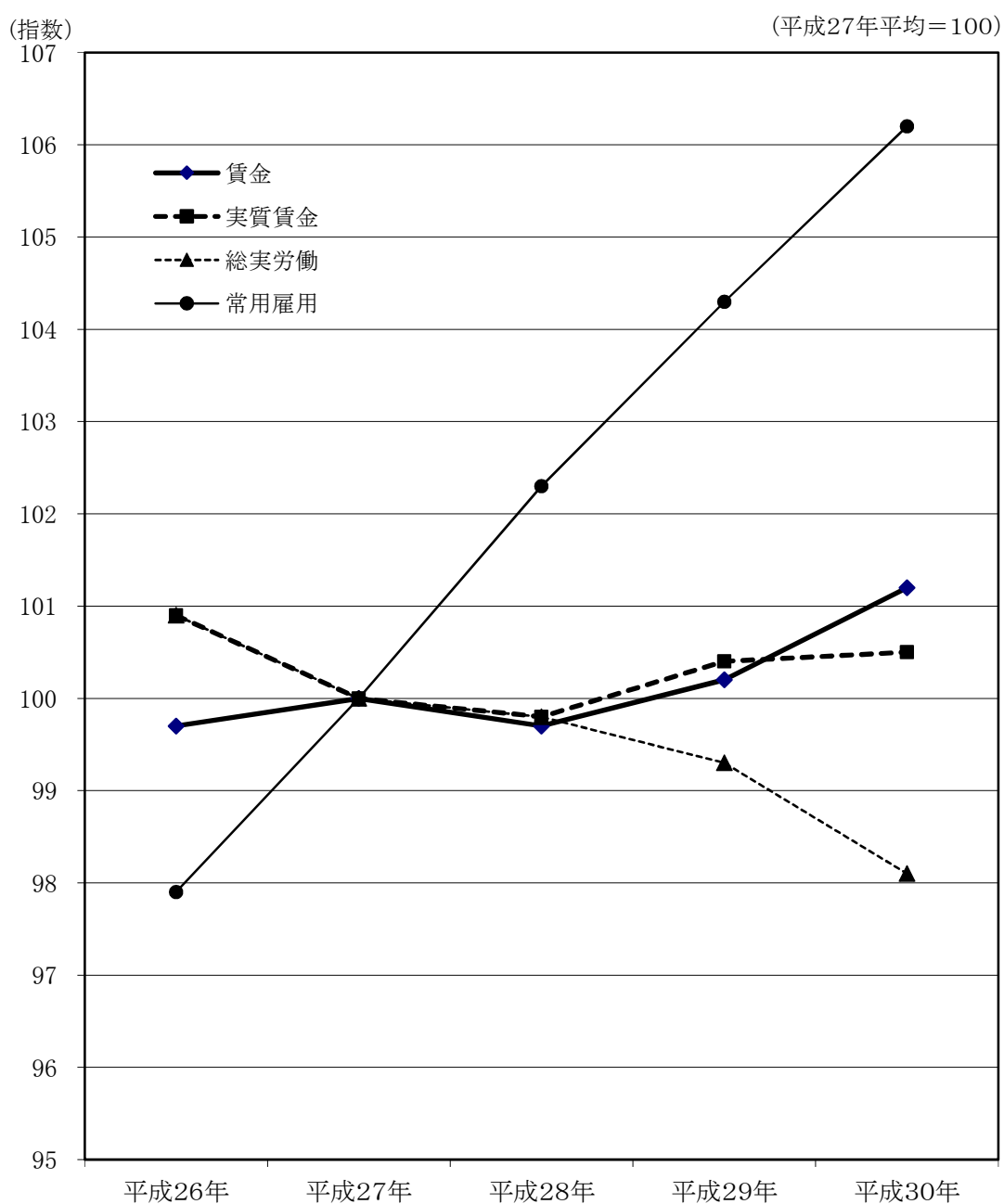



# 男女別賃金の推移

(大阪府内の常用労働者5人以上の事業所)

単位:円

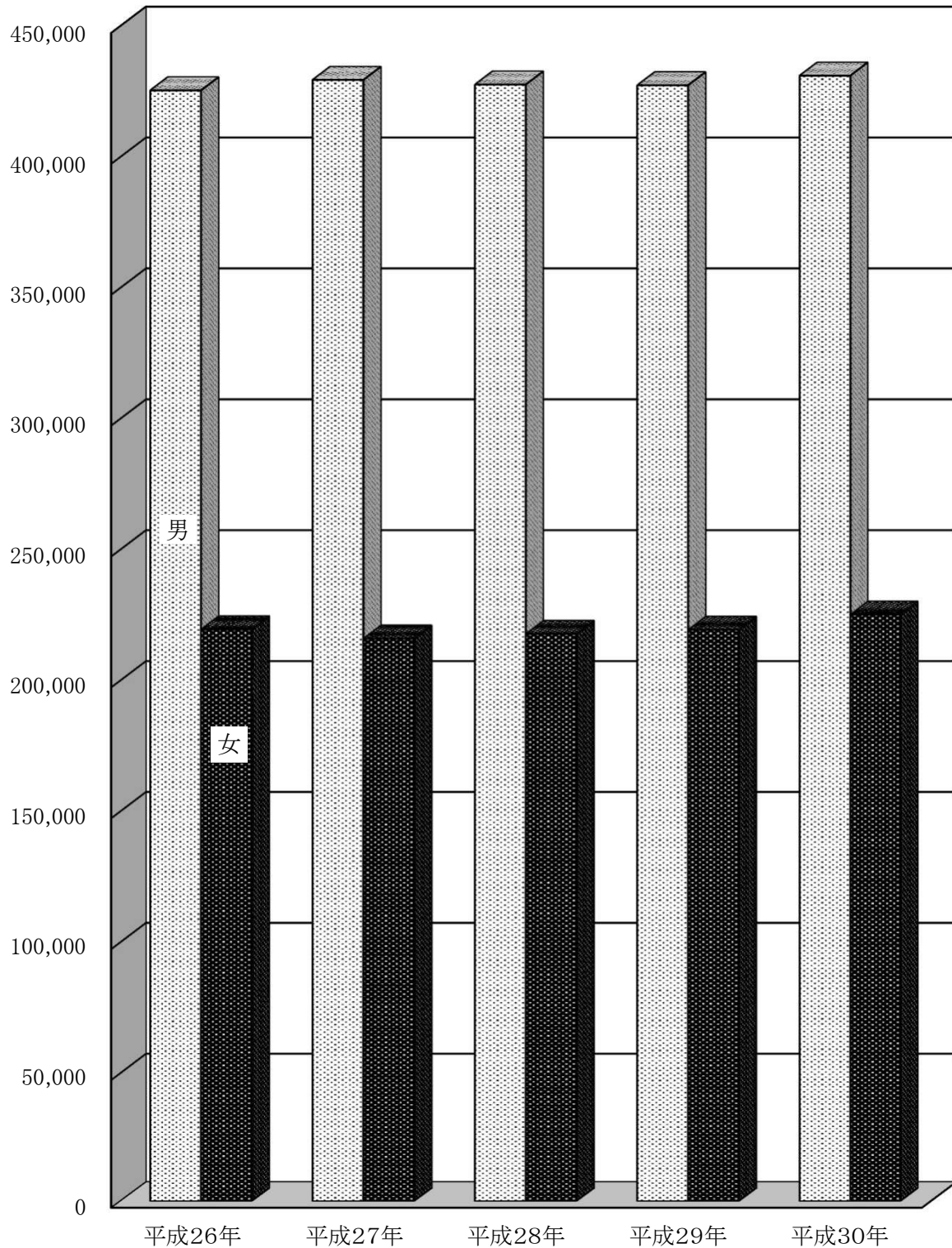

# 1. 毎月勤労

大阪府内の常用労働者5人以

## (1) 産業別常用労働者 1人平均月間現金給与額 (現金給与総額)

単位:円

産 業	平成 26年 平均	平成 27年 平均	平成 28年 平均	平成 29年 平均	平成 30年 平均
<b>調 査 産 業 計</b>	<b>335 338</b>	<b>335 234</b>	<b>334 240</b>	<b>335 920</b>	<b>339 214</b>
<b>大 分 類</b>					
D 建設業	449 415	481 087	464 553	486 676	<b>471 907</b>
E 製造業	408 271	392 268	386 697	389 937	<b>395 689</b>
F 電気・ガス・熱供給・水道業	585 128	581 316	598 390	584 831	<b>610 879</b>
G 情報通信業	491 714	468 656	475 711	482 796	<b>527 750</b>
H 運輸業, 郵便業	356 691	368 245	366 093	374 858	<b>393 041</b>
I 卸売業, 小売業	327 853	317 819	312 023	315 767	<b>322 833</b>
J 金融業, 保険業	468 222	460 779	461 537	461 458	<b>453 491</b>
K 不動産業, 物品賃貸業	329 184	346 577	377 626	382 663	<b>355 131</b>
L 学術研究, 専門・技術サービス業	410 016	468 272	471 074	464 254	<b>465 885</b>
M 宿泊業, 飲食サービス業	125 402	117 342	135 581	125 974	<b>127 838</b>
N 生活関連サービス業, 娯楽業	256 492	206 227	214 548	221 187	<b>234 671</b>
O 教育, 学習支援業	354 509	428 124	419 487	413 008	<b>404 723</b>
P 医療, 福祉	291 771	276 521	277 084	276 858	<b>285 528</b>
Q 複合サービス事業	424 101	443 287	441 824	425 923	<b>422 688</b>
R その他のサービス業	259 911	269 196	265 978	265 769	<b>273 143</b>
<b>中 分 類</b>					
E09,10 食料品・たばこ	269 167	234 237	228 208	213 867	<b>267 469</b>
E11 繊維工業	325 670	287 501	310 637	325 169	<b>271 772</b>
E12 木材・木製品	298 688	267 362	274 962	418 888	<b>375 009</b>
E13 家具・装備品	333 307	419 834	412 908	432 586	<b>489 107</b>
E14 パルプ・紙	323 676	323 790	317 436	330 654	<b>315 659</b>
E15 印刷・関連業	308 775	324 085	337 402	365 571	<b>336 260</b>
E16,17 化学、石油・石炭	571 594	597 784	571 612	537 070	<b>565 973</b>
E18 プラスチック製品	366 427	353 915	370 404	368 159	<b>331 397</b>
E19 ゴム製品	332 390	290 769	263 109	297 713	<b>358 899</b>
E21 窯業・土石製品	328 970	371 230	355 954	374 235	<b>371 827</b>
E22 鉄鋼業	419 989	388 558	392 653	408 493	<b>414 910</b>
E23 非鉄金属製造業	472 423	398 781	400 002	476 107	<b>472 522</b>
E24 金属製品製造業	402 241	341 905	328 478	328 206	<b>344 022</b>
E25 はん用機械器具	441 678	454 163	457 196	445 053	<b>489 264</b>
E26 生産用機械器具	444 621	457 850	445 596	440 286	<b>465 063</b>
E27 業務用機械器具	458 793	313 836	312 061	315 288	<b>328 622</b>
E28 電子・デバイス	414 102	403 505	410 302	444 277	<b>459 704</b>
E29 電気機械器具	439 337	418 284	407 619	436 379	<b>391 100</b>
E30 情報通信機械器具	581 783	596 120	630 997	611 235	<b>577 114</b>
E31 輸送用機械器具	487 007	459 564	453 411	477 792	<b>473 052</b>
E32,20 その他の製造業	332 248	312 292	301 704	297 232	<b>284 967</b>
I-1 卸売業	459 447	455 102	451 919	449 233	<b>452 140</b>
I-2 小売業	209 536	194 960	187 523	197 057	<b>213 466</b>
M75 宿泊業	228 953	293 223	320 258	280 427	<b>236 053</b>
P83 医療業	344 701	327 601	331 518	328 718	<b>344 546</b>
R91 職業紹介・派遣業	245 019	261 926	242 793	242 180	<b>247 897</b>
R92 その他の事業サービス	218 464	226 075	230 695	229 475	<b>232 889</b>

資料:大阪府総務部統計課「毎月勤労統計調査年報」

# 統計調査(つづく)

上の事業所の数値である。

## (2) 産業別常用労働者 1人平均月間現金給与額 (きまって支給する給与)

単位:円

産 業	平成 26年 平均	平成 27年 平均	平成 28年 平均	平成 29年 平均	平成 30年 平均
<b>調 査 産 業 計</b>	<b>272 110</b>	<b>272 862</b>	<b>272 022</b>	<b>271 893</b>	<b>273 292</b>
<b>大 分 類</b>					
D 建設業	373 604	389 572	367 529	379 459	<b>372 590</b>
E 製造業	321 618	314 705	312 191	312 278	<b>314 112</b>
F 電気・ガス・熱供給・水道業	443 562	440 428	446 554	417 027	<b>427 004</b>
G 情報通信業	383 969	365 772	369 303	367 271	<b>395 453</b>
H 運輸業, 郵便業	302 035	316 373	312 509	321 340	<b>320 968</b>
I 卸売業, 小売業	263 190	257 261	253 459	253 900	<b>258 709</b>
J 金融業, 保険業	349 170	339 990	343 373	343 235	<b>352 255</b>
K 不動産業, 物品賃貸業	268 164	277 366	298 513	300 197	<b>279 663</b>
L 学術研究, 専門・技術サービス業	336 687	371 605	370 281	364 558	<b>369 338</b>
M 宿泊業, 飲食サービス業	119 250	107 994	124 095	116 690	<b>118 183</b>
N 生活関連サービス業, 娯楽業	225 228	190 683	189 515	196 860	<b>198 608</b>
O 教育, 学習支援業	271 128	320 721	313 061	309 336	<b>305 174</b>
P 医療, 福祉	241 133	235 383	237 348	236 843	<b>242 924</b>
Q 複合サービス事業	319 853	325 791	325 887	319 043	<b>323 917</b>
R その他のサービス業	221 221	228 854	229 318	228 253	<b>232 394</b>
<b>中 分 類</b>					
E09,10 食料品・たばこ	213 095	206 413	202 141	191 016	<b>223 179</b>
E11 繊維工業	272 601	248 020	263 676	267 340	<b>237 949</b>
E12 木材・木製品	258 724	249 470	251 808	360 003	<b>329 802</b>
E13 家具・装備品	288 251	318 906	319 013	323 635	<b>367 151</b>
E14 パルプ・紙	286 465	271 083	269 349	275 173	<b>265 442</b>
E15 印刷・関連業	265 926	291 708	301 128	318 792	<b>295 969</b>
E16,17 化学、石油・石炭	409 031	431 028	412 584	382 171	<b>403 317</b>
E18 プラスチック製品	301 127	300 843	301 205	307 360	<b>275 788</b>
E19 ゴム製品	292 812	254 121	227 209	262 019	<b>304 024</b>
E21 窯業・土石製品	287 507	307 833	304 193	310 167	<b>300 970</b>
E22 鉄鋼業	341 720	319 685	326 410	337 687	<b>339 769</b>
E23 非鉄金属製造業	371 311	326 999	317 843	368 369	<b>360 327</b>
E24 金属製品製造業	317 126	284 359	289 293	279 733	<b>284 717</b>
E25 はん用機械器具	348 575	360 529	359 975	349 601	<b>365 950</b>
E26 生産用機械器具	344 307	346 203	341 325	338 781	<b>365 124</b>
E27 業務用機械器具	361 599	271 951	258 600	262 771	<b>275 531</b>
E28 電子・デバイス	320 503	319 706	330 190	341 526	<b>338 413</b>
E29 電気機械器具	347 560	337 324	327 649	356 117	<b>321 882</b>
E30 情報通信機械器具	450 357	455 448	472 300	462 587	<b>439 666</b>
E31 輸送用機械器具	372 903	352 224	358 068	367 459	<b>357 276</b>
E32,20 その他の製造業	286 732	267 512	260 676	258 569	<b>241 369</b>
I-1 卸売業	355 606	353 977	351 041	346 503	<b>348 056</b>
I-2 小売業	180 099	170 707	166 616	171 534	<b>183 140</b>
M75 宿泊業	205 232	231 895	257 229	231 875	<b>207 235</b>
P83 医療業	279 394	279 308	283 742	282 546	<b>295 285</b>
R91 職業紹介・派遣業	223 620	233 860	224 964	224 993	<b>229 981</b>
R92 その他の事業サービス	187 075	195 594	199 262	199 627	<b>201 101</b>

資料:大阪府総務部統計課「毎月勤労統計調査年報」

# 1. 毎月勤労

大阪府内の常用労働者5人以上

## (3) 産業（大分類）、男女別常用労働者1人平均月間現金給与額

単位:円

区分	産 業	平成 26年 平均	平成 27年 平均	平成 28年 平均	平成 29年 平均	平成 30年 平均	
現金給与総額	男	調査産業計	425 520	429 641	427 745	427 496	<b>431 167</b>
		建設業	483 180	518 741	505 710	533 575	<b>508 916</b>
		製造業	479 082	454 751	448 267	449 978	<b>462 905</b>
		電気・ガス・熱供給・水道業	599 138	594 023	615 834	601 324	<b>641 972</b>
		情報通信業	532 594	536 425	542 117	551 532	<b>578 572</b>
		運輸業，郵便業	400 154	405 230	405 202	418 582	<b>430 562</b>
		卸売業，小売業	428 260	431 622	426 583	431 738	<b>429 119</b>
		金融業，保険業	674 245	691 166	698 705	715 943	<b>637 883</b>
		不動産業，物品賃貸業	392 753	411 259	457 399	447 120	<b>418 424</b>
		学術研究，専門・技術サービス業	526 205	539 197	556 730	526 692	<b>531 262</b>
		宿泊業，飲食サービス業	180 130	168 874	193 116	174 446	<b>174 279</b>
		生活関連サービス業，娯楽業	309 530	268 588	285 632	270 294	<b>281 281</b>
		教育，学習支援業	428 499	504 140	474 503	464 395	<b>492 581</b>
		医療，福祉業	398 324	378 595	376 391	379 914	<b>374 907</b>
		複合サービス事業	533 019	562 782	533 475	514 773	<b>550 000</b>
		その他のサービス業	328 425	348 033	347 240	342 997	<b>353 457</b>
現金給与総額	女	調査産業計	219 693	216 127	217 766	219 668	<b>225 285</b>
		建設業	295 027	286 007	277 802	283 823	<b>302 329</b>
		製造業	240 742	242 914	240 884	243 869	<b>238 029</b>
		電気・ガス・熱供給・水道業	424 041	453 879	450 336	456 449	<b>424 070</b>
		情報通信業	344 181	325 576	334 528	346 266	<b>381 185</b>
		運輸業，郵便業	203 130	188 794	186 475	190 702	<b>247 439</b>
		卸売業，小売業	203 071	182 181	175 943	178 000	<b>195 376</b>
		金融業，保険業	326 051	318 879	327 151	321 412	<b>333 107</b>
		不動産業，物品賃貸業	211 840	218 194	228 133	251 694	<b>242 270</b>
		学術研究，専門・技術サービス業	244 502	318 200	317 178	326 036	<b>320 253</b>
		宿泊業，飲食サービス業	85 226	84 984	97 427	90 120	<b>93 919</b>
		生活関連サービス業，娯楽業	216 885	162 971	158 266	163 923	<b>168 920</b>
		教育，学習支援業	291 202	353 639	357 420	355 307	<b>309 618</b>
		医療，福祉業	249 081	241 436	243 653	243 386	<b>254 777</b>
		複合サービス事業	309 329	305 642	339 566	331 564	<b>284 387</b>
		その他のサービス業	175 241	172 839	170 964	171 634	<b>183 081</b>
きまって支給する給与	男	調査産業計	341 448	345 186	343 723	341 211	<b>341 998</b>
		建設業	401 880	420 733	399 284	414 332	<b>400 938</b>
		製造業	374 889	361 737	359 631	357 604	<b>364 087</b>
		電気・ガス・熱供給・水道業	454 427	450 389	460 444	430 251	<b>447 680</b>
		情報通信業	414 356	416 944	418 224	418 530	<b>432 523</b>
		運輸業，郵便業	338 749	346 726	344 619	357 092	<b>350 810</b>
		卸売業，小売業	338 135	342 523	340 016	339 360	<b>337 679</b>
		金融業，保険業	489 220	490 136	500 485	506 809	<b>490 637</b>
		不動産業，物品賃貸業	318 370	326 233	358 313	348 387	<b>325 162</b>
		学術研究，専門・技術サービス業	426 423	421 215	431 476	409 538	<b>418 432</b>
		宿泊業，飲食サービス業	168 238	149 991	172 204	158 550	<b>157 638</b>
		生活関連サービス業，娯楽業	268 461	240 829	242 385	236 473	<b>233 228</b>
		教育，学習支援業	329 028	376 559	353 593	348 169	<b>367 860</b>
		医療，福祉業	322 775	325 936	328 863	330 345	<b>324 747</b>
		複合サービス事業	397 312	407 597	389 345	381 525	<b>414 837</b>
		その他のサービス業	273 535	288 149	291 743	286 564	<b>290 794</b>
きまって支給する給与	女	調査産業計	183 193	181 615	182 709	183 898	<b>188 166</b>
		建設業	244 314	228 129	223 441	228 621	<b>242 700</b>
		製造業	195 585	202 284	199 841	202 009	<b>196 893</b>
		電気・ガス・熱供給・水道業	318 639	340 529	328 666	314 090	<b>302 779</b>
		情報通信業	274 301	257 734	265 294	265 456	<b>288 546</b>
		運輸業，郵便業	172 320	169 101	165 035	170 761	<b>205 166</b>
		卸売業，小売業	170 052	155 641	150 642	152 377	<b>164 009</b>
		金融業，保険業	252 526	247 512	254 349	253 219	<b>261 910</b>
		不動産業，物品賃貸業	175 487	180 373	186 448	202 282	<b>198 531</b>
		学術研究，専門・技術サービス業	208 855	266 634	260 333	264 988	<b>259 977</b>
		宿泊業，飲食サービス業	83 287	81 623	92 192	85 727	<b>89 366</b>
		生活関連サービス業，娯楽業	192 943	155 900	147 654	150 667	<b>149 772</b>
		教育，学習支援業	221 588	266 009	267 334	265 732	<b>237 317</b>
		医療，福祉業	208 424	204 259	206 540	206 474	<b>214 773</b>
		複合サービス事業	238 232	231 559	255 085	252 687	<b>225 149</b>
		その他のサービス業	156 571	156 381	156 330	157 177	<b>166 906</b>

資料:大阪府総務部統計課「毎月勤労統計調査年報」

# 統計調査（つづき）

上の事業所の数値である。

## (4) 産業（大分類）、男女別常用労働者1人平均月間労働時間数

単位：時間

産 業	総 実 労 働 時 間					所 定 内 労 働 時 間				
	平成 26年 平均	平成 27年 平均	平成 28年 平均	平成 29年 平均	平成 30年 平均	平成 26年 平均	平成 27年 平均	平成 28年 平均	平成 29年 平均	平成 30年 平均
<b>総 計</b>	143.0	142.0	141.6	141.0	<b>139.3</b>	132.2	131.5	131.0	130.2	<b>129.1</b>
建設業	172.7	173.9	173.6	176.6	<b>169.9</b>	157.8	156.0	156.3	156.9	<b>153.5</b>
製造業	157.7	161.6	160.9	160.6	<b>159.4</b>	144.7	148.3	147.1	146.5	<b>145.4</b>
電気・ガス・熱供給・水道業	151.6	153.2	152.9	154.3	<b>153.3</b>	139.5	138.3	137.5	142.0	<b>139.5</b>
情報通信業	166.1	159.1	161.6	159.1	<b>155.8</b>	145.9	143.9	145.4	145.0	<b>143.2</b>
運輸業，郵便業	176.5	174.7	172.7	172.4	<b>167.2</b>	148.9	150.5	149.8	149.6	<b>146.0</b>
卸売業，小売業	140.9	137.8	136.0	135.4	<b>135.2</b>	133.3	131.2	129.5	128.4	<b>128.1</b>
金融業，保険業	148.9	145.4	146.3	145.0	<b>145.3</b>	134.1	132.5	133.5	133.5	<b>134.4</b>
不動産業，物品賃貸業	146.0	144.4	148.6	149.8	<b>148.4</b>	135.5	134.5	138.0	138.1	<b>136.4</b>
学術研究，専門・技術サービス業	144.0	152.1	156.8	160.3	<b>157.6</b>	134.1	135.9	139.0	143.0	<b>141.8</b>
宿泊業，飲食サービス業	96.5	92.8	97.9	91.5	<b>92.2</b>	91.4	88.7	93.6	87.4	<b>87.8</b>
生活関連サービス業，娯楽業	147.7	134.1	127.4	126.1	<b>124.7</b>	138.1	127.0	120.4	119.6	<b>118.7</b>
教育，学習支援業	121.3	126.9	124.4	124.2	<b>126.5</b>	116.5	120.5	115.7	115.3	<b>116.3</b>
医療，福祉	127.9	126.7	127.5	127.2	<b>126.1</b>	123.2	121.5	122.5	122.0	<b>121.0</b>
複合サービス事業	144.4	141.5	147.0	145.8	<b>145.3</b>	136.5	134.1	140.1	139.0	<b>136.8</b>
その他のサービス業	141.8	139.2	138.8	140.6	<b>140.6</b>	130.6	128.1	127.2	127.9	<b>128.8</b>
<b>男</b>										
<b>総 計</b>	160.4	159.2	158.8	158.2	<b>155.4</b>	143.9	144.5	143.9	143.1	<b>141.4</b>
建設業	179.4	179.1	178.5	183.7	<b>174.6</b>	161.2	159.1	158.7	161.3	<b>156.3</b>
製造業	164.0	170.1	170.1	169.3	<b>169.7</b>	147.3	154.2	153.6	152.6	<b>152.5</b>
電気・ガス・熱供給・水道業	152.8	154.2	155.2	156.4	<b>156.8</b>	139.9	139.2	139.2	143.7	<b>142.0</b>
情報通信業	170.5	165.0	167.3	164.9	<b>159.3</b>	146.9	148.4	149.7	149.5	<b>145.7</b>
運輸業，郵便業	188.4	184.0	182.2	182.9	<b>175.6</b>	153.9	156.9	156.5	156.7	<b>151.2</b>
卸売業，小売業	158.7	155.5	154.2	155.0	<b>152.3</b>	147.6	146.1	145.0	144.9	<b>142.6</b>
金融業，保険業	162.6	162.8	164.5	162.2	<b>159.9</b>	141.2	144.5	145.3	145.7	<b>145.2</b>
不動産業，物品賃貸業	158.0	153.0	158.9	158.1	<b>156.7</b>	143.0	141.2	145.8	143.9	<b>141.6</b>
学術研究，専門・技術サービス業	154.5	158.9	163.3	165.6	<b>166.0</b>	142.6	139.9	141.7	145.1	<b>147.5</b>
宿泊業，飲食サービス業	123.7	113.0	116.1	108.0	<b>108.2</b>	114.1	105.8	108.7	101.7	<b>101.8</b>
生活関連サービス業，娯楽業	150.6	144.5	140.7	133.8	<b>134.3</b>	138.2	135.6	131.1	126.5	<b>127.2</b>
教育，学習支援業	134.0	134.3	128.8	128.7	<b>133.1</b>	127.5	125.3	118.2	118.4	<b>121.3</b>
医療，福祉	141.2	139.4	141.8	141.8	<b>135.3</b>	136.1	131.8	134.3	134.1	<b>128.9</b>
複合サービス事業	152.8	152.7	151.8	152.3	<b>158.8</b>	141.9	143.7	144.3	144.4	<b>147.8</b>
その他のサービス業	154.9	155.8	158.3	159.6	<b>159.1</b>	139.0	140.4	141.4	141.1	<b>142.4</b>
<b>女</b>										
<b>総 計</b>	128.4	120.3	120.3	119.2	<b>119.3</b>	121.3	115.1	115.0	113.8	<b>113.8</b>
建設業	149.2	146.8	151.4	145.7	<b>148.4</b>	137.4	139.8	145.6	137.8	<b>140.8</b>
製造業	138.7	141.7	138.9	139.1	<b>135.2</b>	130.1	134.4	131.7	131.5	<b>128.8</b>
電気・ガス・熱供給・水道業	143.7	143.4	133.6	137.9	<b>132.4</b>	132.7	129.6	123.4	129.1	<b>124.5</b>
情報通信業	151.6	146.6	149.8	147.6	<b>145.7</b>	133.4	134.5	136.4	136.0	<b>135.9</b>
運輸業，郵便業	144.8	129.1	129.3	128.6	<b>134.3</b>	130.4	119.0	118.9	119.9	<b>125.6</b>
卸売業，小売業	128.6	116.9	114.2	112.2	<b>114.7</b>	122.9	113.5	111.0	108.9	<b>110.7</b>
金融業，保険業	138.5	134.6	136.0	135.4	<b>135.7</b>	127.4	125.1	126.9	126.7	<b>127.4</b>
不動産業，物品賃貸業	139.4	127.5	129.5	132.7	<b>133.7</b>	129.0	121.3	123.5	126.2	<b>127.1</b>
学術研究，専門・技術サービス業	122.1	138.1	145.0	148.8	<b>138.9</b>	114.4	127.6	134.0	138.4	<b>129.2</b>
宿泊業，飲食サービス業	90.6	80.1	85.9	79.3	<b>80.4</b>	86.9	77.9	83.6	76.8	<b>77.6</b>
生活関連サービス業，娯楽業	132.1	126.8	116.9	117.0	<b>110.9</b>	123.1	120.9	112.0	111.5	<b>106.6</b>
教育，学習支援業	119.8	119.7	119.6	119.0	<b>119.3</b>	115.3	115.8	113.0	111.7	<b>110.8</b>
医療，福祉	134.6	122.3	122.7	122.6	<b>122.9</b>	129.0	118.0	118.5	118.1	<b>118.2</b>
複合サービス事業	145.8	128.4	141.7	138.8	<b>130.7</b>	138.5	123.0	135.5	133.2	<b>124.9</b>
その他のサービス業	118.5	119.0	116.1	117.6	<b>119.9</b>	112.2	113.1	110.7	111.9	<b>113.6</b>

資料：大阪府総務部統計課「毎月勤労統計調査年報」

# 1. 毎月勤労統計調査( つづき )

## (5) 賃金指数、労働時間指数、常用雇用指数

平成27年平均=100

年	賃金指数 (現金給与総額)		実質賃金指数(現金給与総額)	
	製造業	調査産業計	製造業	調査産業計
平成 26年平均	101.8	99.7	103.0	100.9
27年平均	100.0	100.0	100.0	100.0
28年平均	98.8	99.7	98.9	99.8
29年平均	99.3	100.2	99.5	100.4
<b>30年平均</b>	<b>100.8</b>	<b>101.2</b>	<b>100.1</b>	<b>100.5</b>

年	労働時間指数(総実労働時間)		常用雇用指数	
	製造業	調査産業計	製造業	調査産業計
平成 26年平均	99.5	100.9	98.3	97.9
27年平均	100.0	100.0	100.0	100.0
28年平均	99.5	99.8	100.2	102.3
29年平均	99.3	99.3	100.8	104.3
<b>30年平均</b>	<b>98.6</b>	<b>98.1</b>	<b>103.6</b>	<b>106.2</b>

資料:大阪府総務部統計課「毎月勤労統計調査年報」

(注) 規模5人以上のみ

## 2. 規模別、業種別月額平均賃金(大阪東部地区事業所)

年	全業種	製 造 業					非 製 造 業					
		20人 未 満	20～ 49人	50～ 99人	100～ 299人	300人 以 上	20人 未 満	20～ 49人	50～ 99人	100～ 299人	300人 以 上	
平成 26年												
賃	総 額	336 568	300 912	296 950	318 410	344 734	383 314	319 762	317 653	321 736	338 654	353 741
金	時 間 内	306 736	282 816	276 956	285 678	311 404	343 045	297 746	298 156	299 667	314 969	313 345
(円)	時 間 外	29 832	18 096	19 994	32 732	33 330	40 269	22 016	19 497	22 069	23 685	40 396
	平均年齢(歳)	43.0	44.1	42.2	40.8	39.7	40.1	45.0	42.7	41.8	40.9	40.0
	勤続年数(年)	11.7	11.1	10.6	12.0	13.3	16.4	12.7	10.8	11.8	13.3	14.8
平成 27年												
賃	総 額	330 581	308 781	310 624	317 916	317 994	388 314	328 069	312 778	310 010	333 707	358 766
金	時 間 内	301 503	286 619	289 619	287 865	291 557	336 758	310 337	294 123	290 390	310 155	313 610
(円)	時 間 外	29 078	22 162	21 005	30 051	26 437	51 556	17 732	18 655	19 620	23 552	45 156
	平均年齢(歳)	43.0	44.2	42.4	39.4	40.4	39.6	44.9	42.7	43.7	42.6	41.2
	勤続年数(年)	12.2	11.5	11.1	11.9	13.0	15.9	13.4	11.2	10.9	14.9	15.3
平成 28年												
賃	総 額	334 681	302 077	307 396	313 790	331 672	362 597	320 142	315 958	326 413	349 095	356 458
金	時 間 内	305 417	282 912	286 040	287 977	301 926	323 788	299 068	295 373	300 190	327 751	313 226
(円)	時 間 外	29 264	19 165	21 356	25 813	29 746	38 809	21 074	20 585	26 223	21 344	43 232
	平均年齢(歳)	42.9	44.8	42.6	39.6	39.8	39.6	43.9	43.2	41.8	39.7	41.1
	勤続年数(年)	11.7	11.8	10.8	11.4	13.2	15.1	11.5	10.6	10.9	13.3	15.3
平成 29年												
賃	総 額	334 940	304 837	310 905	316 401	333 975	364 234	317 639	328 186	325 739	331 811	362 033
金	時 間 内	302 861	283 058	287 858	288 938	299 571	321 926	299 466	303 631	301 473	307 103	310 289
(円)	時 間 外	32 079	21 779	23 047	27 463	34 404	42 308	18 173	24 555	24 266	24 708	51 744
	平均年齢(歳)	43.2	44.4	43.6	40.9	40.5	39.5	44.1	42.7	42.0	41.2	40.9
	勤続年数(年)	12.1	12.0	11.2	11.8	13.8	14.8	13.0	10.2	10.3	11.6	14.9
平成 30年												
賃	総 額	<b>349 735</b>	<b>306 025</b>	<b>317 377</b>	<b>324 588</b>	<b>321 407</b>	<b>398 515</b>	<b>317 602</b>	<b>325 254</b>	<b>337 432</b>	<b>358 658</b>	<b>381 759</b>
金	時 間 内	<b>314 829</b>	<b>287 097</b>	<b>292 224</b>	<b>301 221</b>	<b>291 645</b>	<b>340 120</b>	<b>297 045</b>	<b>300 918</b>	<b>316 171</b>	<b>331 789</b>	<b>336 943</b>
(円)	時 間 外	<b>34 906</b>	<b>18 928</b>	<b>25 153</b>	<b>23 367</b>	<b>29 762</b>	<b>58 395</b>	<b>20 557</b>	<b>24 336</b>	<b>21 261</b>	<b>26 869</b>	<b>44 816</b>
	平均年齢(歳)	<b>43.4</b>	<b>44.9</b>	<b>43.0</b>	<b>41.1</b>	<b>39.5</b>	<b>39.5</b>	<b>44.7</b>	<b>43.6</b>	<b>42.4</b>	<b>42.4</b>	<b>41.3</b>
	勤続年数(年)	<b>11.6</b>	<b>11.0</b>	<b>11.1</b>	<b>11.8</b>	<b>13.4</b>	<b>15.6</b>	<b>11.8</b>	<b>10.2</b>	<b>11.4</b>	<b>12.3</b>	<b>15.9</b>

資料: 東大阪商工会議所「東大阪地域経済白書」(注)各5月末現在

(注) 大阪東部地区事業所(東大阪商工会議所、守口門真商工会議所、北大阪商工会議所、大東商工会議所、八尾商工会議所、松原商工会議所)会員を対象

## 3. 学卒別、職種別初任給額の推移(全業種)(東大阪市)

単位:円・%

年	大 学 卒			短大卒	専門学校・ 高専卒	高 校 卒		
	事務職	営業職・ 販売職	技術職			事務職	営業職・ 販売職	技術職
平成 26年3月卒	194 734	202 999	200 089	180 213	180 727	167 473	170 928	172 026
上 昇 率	△ 0.9	0.0	△ 0.7	△ 0.2	0.9	0.5	0.6	0.8
平成 27年3月卒	196 017	206 843	203 434	178 391	179 410	169 752	177 267	173 184
上 昇 率	0.7	1.9	1.7	△ 1.0	△ 0.7	1.4	3.7	0.7
平成 28年3月卒	197 445	206 727	202 799	183 466	183 040	170 797	173 454	171 693
上 昇 率	0.7	△ 0.1	△ 0.3	2.8	2.0	0.6	△ 2.2	△ 0.9
平成 29年3月卒	197 905	206 748	203 160	184 425	186 286	171 814	175 271	173 782
上 昇 率	0.2	0.0	0.2	0.5	1.8	0.6	1.0	1.2
<b>平成 30年3月卒</b>	<b>197 517</b>	<b>208 595</b>	<b>202 794</b>	<b>184 655</b>	<b>188 539</b>	<b>170 349</b>	<b>175 655</b>	<b>176 092</b>
<b>上 昇 率</b>	<b>△ 0.2</b>	<b>0.9</b>	<b>△ 0.2</b>	<b>0.1</b>	<b>1.2</b>	<b>△ 0.9</b>	<b>0.2</b>	<b>1.3</b>

資料: 東大阪商工会議所「東大阪地域経済白書」

## 4. 職 業

以下の表は、ハローワーク布施で取り扱った東大阪市

### (1) 一

年 度	求 職 者 数				求 人 数	
	有 効	新 規			有 効	新 規
		総 数	男	女		
平成 26年度	150 846	33 696	17 076	16 590	132 401	49 080
27年度	145 369	32 039	16 023	15 990	138 079	50 380
28年度	138 271	28 613	14 319	14 271	151 173	54 655
29年度	137 455	26 829	13 085	13 722	165 908	59 359
<b>30年度</b>	<b>131 347</b>	<b>25 369</b>	<b>12 090</b>	<b>13 253</b>	<b>173 211</b>	<b>60 997</b>

資料:ハローワーク布施

### (2) 中 高

年 度	有 効 求 職 者 数			新 規 求 職 者 数		
	総 数	男	女	総 数	男	女
平成 26年度	66 983	37 547	29 282	14 420	7 928	6 476
27年度	66 902	37 867	28 866	14 234	7 827	6 393
28年度	66 327	38 200	27 986	13 281	7 351	5 918
29年度	69 144	39 126	29 838	13 076	7 035	6 028
<b>30年度</b>	<b>66 695</b>	<b>37 188</b>	<b>29 362</b>	<b>12 778</b>	<b>6 749</b>	<b>6 015</b>
45 ～ 54 歳	30 045	15 224	14 795	5 628	2 553	3 074
55 歳 以上	36 650	21 964	14 567	7 150	4 196	2 941

資料:ハローワーク布施

### (3) 障

年 度	総 数			身 体 障 害 者			知 的
	新規求職者数	就 職 件 数	登 録 者 数 (年度末現在)	新規求職者数	就 職 件 数	登 録 者 数 (年度末現在)	新規求職者数
平成 26年度	970	398	4 939	365	144	2 443	210
27年度	882	469	5 384	298	132	2 593	198
28年度	867	518	5 851	288	173	2 751	179
29年度	993	599	5 784	311	157	2 543	205
<b>30年度</b>	<b>1065</b>	<b>873</b>	<b>5 954</b>	<b>345</b>	<b>229</b>	<b>2 564</b>	<b>181</b>

資料:ハローワーク布施

### (4) パ ー ト

年 度	求 職					
	有 効 求 職 者 数			新 規 求 職 者 数		
	総 数	常 用	臨 時	総 数	常 用	臨 時
平成 26年度	45 715	45 679	36	9 960	9 947	13
27年度	46 653	46 618	35	9 792	9 779	13
28年度	45 841	45 795	46	8 856	8 843	13
29年度	49 532	49 499	33	9 073	9 066	7
<b>30年度</b>	<b>49 456</b>	<b>49 451</b>	<b>5</b>	<b>9 000</b>	<b>8 999</b>	<b>1</b>

資料:ハローワーク布施



# 紹介

及び八尾市分の職業紹介の状況である。

## 般

就職件数			充足数	求人倍率 (新規)	就職率 (%)	充足率 (%)
総数	男	女				
11 166	6 586	4 578	11 621	1.46	33.1	23.7
9 896	5 658	4 235	10 619	1.57	30.9	21.1
9 007	5 137	3 865	10 274	1.91	31.5	18.8
9 114	5 152	3 960	9 945	2.21	34.0	16.8
<b>8 569</b>	<b>4 804</b>	<b>3 764</b>	<b>9 204</b>	<b>2.40</b>	<b>33.8</b>	<b>15.1</b>

## 年齢者

紹介件数			就職件数			紹介率 (%)	就職率 (%)
総数	男	女	総数	男	女		
29 430	19 691	9 709	4 879	2 900	1 977	204.1	33.8
27 235	18 194	9 004	4 613	2 758	1 853	191.3	32.4
26 069	17 952	8 100	4 351	2 602	1 747	196.3	32.8
25 717	16 930	8 774	4 659	2 741	1 917	196.7	35.6
<b>22 591</b>	<b>14 534</b>	<b>8 051</b>	<b>4 693</b>	<b>2 745</b>	<b>1 947</b>	<b>176.8</b>	<b>36.7</b>
12 007	7 030	4 977	2 256	1 177	1 079	213.3	40.1
10 584	7 504	3 074	2 437	1 568	868	148.0	34.1

## 害者

障害者		精神障害者			その他障害者		
就職件数	登録者数 (年度末現在)	新規求職者数	就職件数	登録者数 (年度末現在)	新規求職者数	就職件数	登録者数 (年度末現在)
92	1 503	373	154	977	22	8	16
122	1 577	373	210	1 196	13	5	18
117	1 674	379	222	1 407	21	6	19
148	1 647	450	274	1 575	27	20	19
<b>196</b>	<b>1 662</b>	<b>516</b>	<b>431</b>	<b>1 713</b>	<b>23</b>	<b>17</b>	<b>15</b>

## タイム

求人						紹介件数
有効求人数			新規求人数			
総数	常用	臨時	総数	常用	臨時	
48 592	43 813	4 779	18 063	16 132	1 931	16 784
49 951	46 218	3 733	17 930	16 415	1 515	16 034
58 588	52 889	5 699	21 221	18 804	2 417	14 709
63 286	55 029	8 257	22 671	19 286	3 385	14 326
<b>64 563</b>	<b>58 589</b>	<b>5 974</b>	<b>23 021</b>	<b>20 543</b>	<b>2 478</b>	<b>12 830</b>

## 5. 雇 用

### (1) 一

この失業給付は、離職の日以前 2年間に被保険者期間が通算して12ヵ月以上あった者が  
ただし、倒産・解雇等により離職した者及び65歳以上で離職した者については、離職の日

年 度	受 給 資 格 決 定 件 数			初 回 受 給 者		
	総 数	男	女	総 数	男	女
平成 26年度	11 216	5 229	5 987	7 687	3 238	4 449
27年度	10 623	4 998	5 625	7 340	3 090	4 250
28年度	10 230	4 790	5 440	6 734	2 809	3 925
29年度	10 093	4 677	5 416	6 612	2 664	3 948
<b>30年度</b>	<b>10 526</b>	<b>4 777</b>	<b>5 749</b>	<b>6 443</b>	<b>2 516</b>	<b>3 927</b>

資料:ハローワーク布施

(注) ハローワーク布施において受給手続を行った数値である。

(注) 受給者実人員の年度計は、月平均の数値である。

(注) 千円未満は切り捨て。

### (2) 日

この日雇労働求職者給付は、失業の日の属する月の直前2ヵ月に

年 度	受 給 者 実 人 員						
	総 数	1 級		2 級		3 級	
		男	女	男	女	男	女
平成 26年度	211	187	9	15	-	1	-
27年度	214	187	10	17	-	-	-
28年度	182	160	7	16	-	-	-
29年度	161	139	9	13	-	-	-
<b>30年度</b>	<b>155</b>	<b>137</b>	<b>9</b>	<b>8</b>	-	-	-

資料:ハローワーク布施

(注) 受給者実人員の年度計は、月平均の数値である。

(注) 受給者実人員の総数は、同じ年度で2つの級の日雇給付を受けることがあるため、1級、2級、3級の合計と合わない場合がある。

(注) 千円未満は切り捨て。

# 保 険

## 般

離職した場合に支給したものである。

以前1年間に被保険者期間が通算して6ヵ月以上あった場合でも支給される。

受給者実人員 (基本手当)	保 険 金 支 給 額 ( 千 円 )		
	総 数	男	女
2 767	4 689 232	2 396 635	2 292 597
2 554	4 320 380	2 228 447	2 091 933
2 326	3 934 756	1 969 142	1 965 614
2 304	3 862 779	1 861 786	2 000 993
<b>2 207</b>	<b>3 723 463</b>	<b>1 780 004</b>	<b>1 943 458</b>

## 雇

26日分以上の保険料を納入した日雇労働者が失業した場合に行うものである。

総 数	保 険 金 支 給 額 ( 千 円 )					
	1 級		2 級		3 級	
	男	女	男	女	男	女
156 070	140 715	6 413	8 575	93	275	-
158 431	140 640	6 690	10 776	186	139	-
129 885	116 805	3 188	9 796	19	78	-
122 296	108 855	4 815	8 593	-	33	-
<b>113 077</b>	<b>103 732</b>	<b>4 590</b>	<b>4 755</b>	-	-	-

## 6. 就労支援センター

年 度	就職者 総 数						市委託 事業費 (千円)
		う ち 中 年	う ち 高 年	う ち 中 高 年	う ち 障 害 者	う ち 若 年 者	
平成 26年度	14	7	7	-	-	-	225 974
27年度	16	-	-	4	9	3	208 371
28年度	10	-	-	6	4	-	186 996
29年度	6	-	-	2	2	2	3 918
<b>30年度</b>	<b>6</b>	<b>-</b>	<b>-</b>	<b>3</b>	<b>2</b>	<b>1</b>	<b>5 056</b>

資料: 東大阪市雇用開発センター(平成28年度末まで)、経済部労働雇用政策室

(注) 中年は45歳～54歳、高年は55歳以上。

(注) 平成27年度からは中年と高年を中高年(35歳以上)で統一。

(注) 平成28年度末に東大阪市雇用開発センターが解散。

## 7. 東大阪市シルバー人材センター

年 度	会員総数	契約件数	就 労 人 員		契 約 金 額 (円)					
			実 人 員	延べ人員	総 額	内 訳			契 約 先 別	
						配分金	事務費	材料費	公 共	民 間
平成 26年度	1 555	4 731	1 545	201 222	786 089 697	709 295 840	55 389 560	21 404 297	92 194 113	693 895 584
27年度	1 601	4 823	1 553	205 706	813 551 409	734 540 046	57 034 915	21 976 448	97 193 439	716 357 970
28年度	1 594	5 068	1 537	206 939	828 075 081	747 798 715	58 350 021	21 926 345	97 155 124	730 919 957
29年度	1 618	4 795	1 548	207 571	846 406 329	766 753 922	59 131 732	20 520 675	97 816 304	748 590 025
<b>30年度</b>	<b>1 593</b>	<b>4 606</b>	<b>1 545</b>	<b>205 798</b>	<b>844 136 824</b>	<b>764 558 951</b>	<b>58 895 553</b>	<b>20 682 320</b>	<b>110 719 052</b>	<b>733 417 772</b>

資料: 東大阪市シルバー人材センター、経済部労働雇用政策室

## 8. 労 働 組 合

この数値は、厚生労働省「労働組合基礎調査」の結果である。

各年6月末日現在

年 度	総 数			労 働 組 合 法			国 家 公 務 員 法		
	組合数	組 合 員 数		組合数	組 合 員 数		組合数	組 合 員 数	
		総 数	うち男		総 数	うち男		総 数	うち男
平成 26年度	166	22 424	12 721	159	19 526	11 412	2	118	83
27年度	164	22 639	12 930	158	19 874	11 792	2	119	80
28年度	157	22 219	12 829	151	19 645	11 588	2	103	73
29年度	155	22 997	12 841	149	20 558	11 690	2	79	56
<b>30年度</b>	<b>156</b>	<b>23 061</b>	<b>12 647</b>	<b>150</b>	<b>20 774</b>	<b>11 662</b>	<b>2</b>	<b>86</b>	<b>63</b>
年 度	地 方 公 務 員 法								
	組合数	組 合 員 数							
		総 数	うち男						
平成 26年度	5	2 780	1 226						
27年度	4	2 646	1 058						
28年度	4	2 471	1 168						
29年度	4	2 360	1 095						
<b>30年度</b>	<b>4</b>	<b>2 201</b>	<b>922</b>						

資料: 大阪府総合労働事務所

(注) 数値は東大阪市内

## XIII 住宅・建設

# 住宅・建設

## 住宅数の推移

持ち家、借家 単位：万戸

住宅総数、単位：万戸

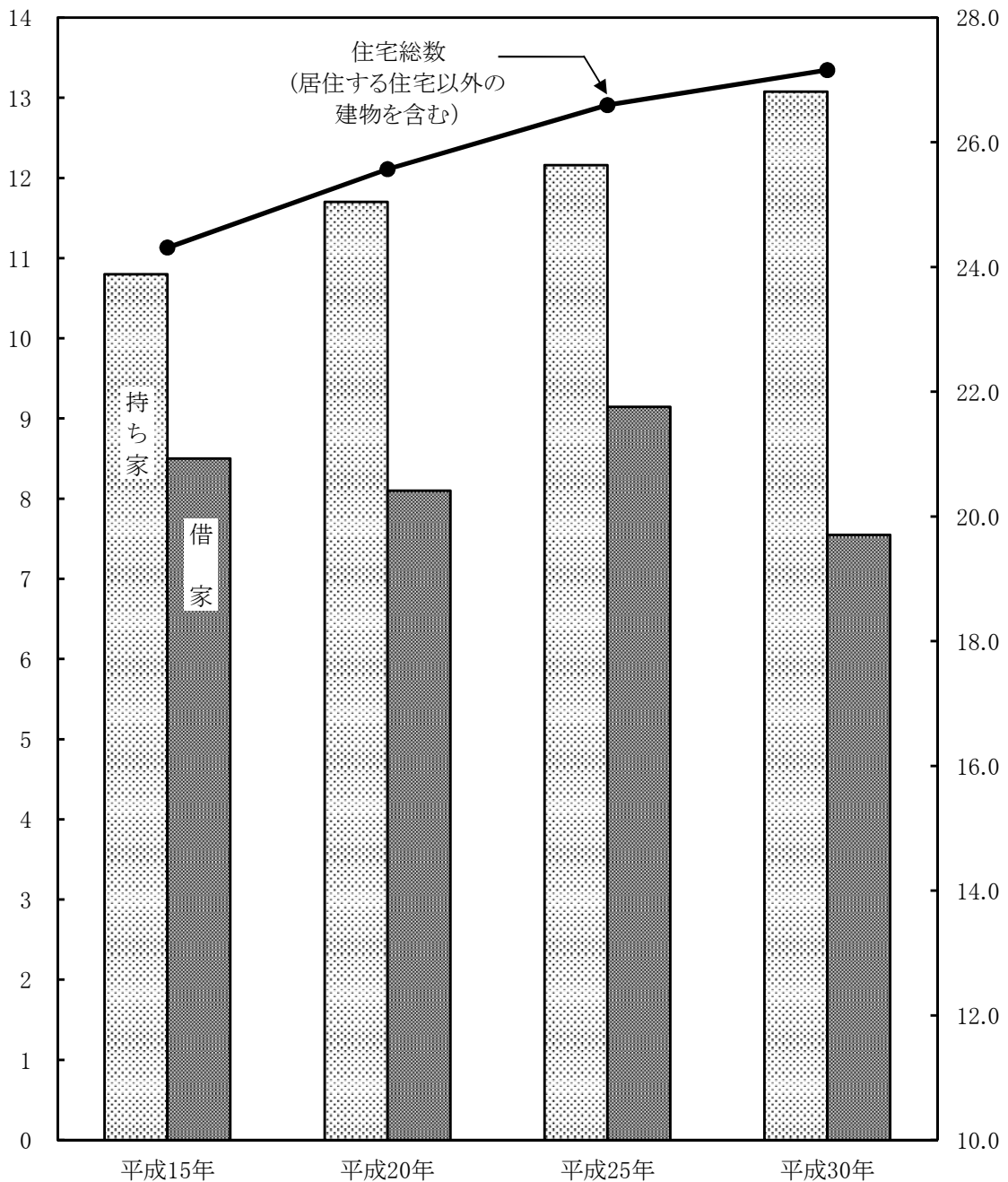

## 建築時期別住宅数 (住宅土地統計調査)

平成30年

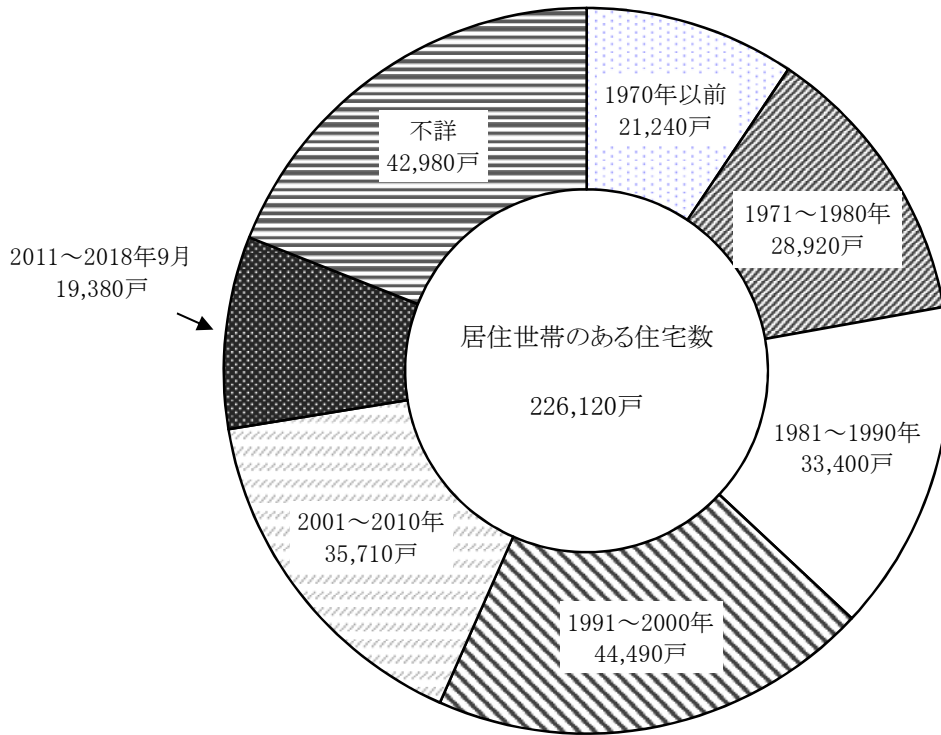

## 着工建築物用途別床面積

平成30年度

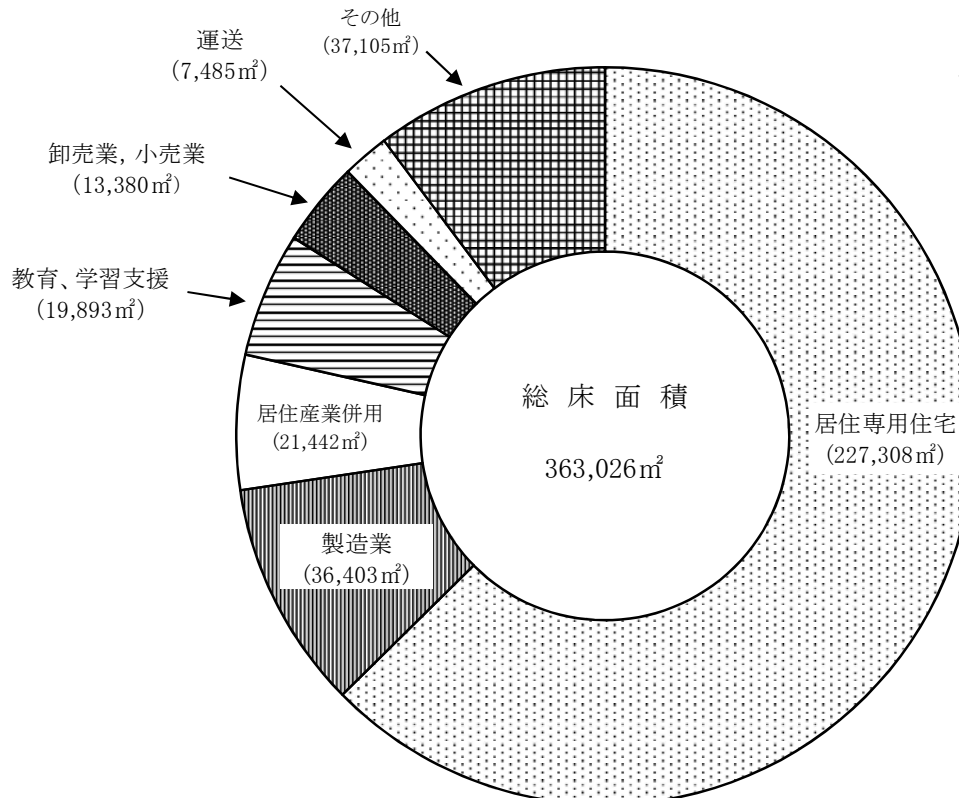

# 1. 住宅・土地

以下の表は、住宅土地統計調査の結果を表章したものである。抽出された調査区について調査する標本調査であるため四捨五入したものであるため、総数と内訳の数値の計は必ずしも

## (1) 居住世帯の有無別住宅数及び住宅以外で人が居住する建物数の推移

年	住 宅 数								人が居住する住宅以外 の建物数
	総数	居 住 世 帯 あ り			居 住 世 帯 な し				
		総数	同居世帯なし	同居世帯あり	総数	一時現在者のみ	空き家	建築中	
平成 10 年	233 810	198 170	197 630	540	35 640	3 760	31 310	570	320
15 年	243 110	201 390	200 910	480	41 720	1 210	40 070	440	240
20 年	255 680	210 090	209 050	1 030	45 600	1 700	43 790	110	160
25 年	265 950	221 320	220 440	880	44 630	1 140	43 300	190	120
<b>30 年</b>	<b>271 590</b>	<b>226 120</b>	<b>225 160</b>	<b>970</b>	<b>45 470</b>	<b>850</b>	<b>44 390</b>	<b>230</b>	<b>160</b>

資料:総務省統計局「住宅・土地統計調査」

## (2) 住宅の種類・構造、建築の時期別住宅数

建築の時期	総数	住宅の種類			構 造			
		専用住宅	店舗その他の併用住宅	木造 (防火木造を除く)	防火木造	鉄筋・鉄骨 コンクリート 造	鉄骨造	その他
<b>住 宅 総 数 1)</b>	<b>226 120</b>	<b>218 250</b>	<b>7 870</b>	<b>39 750</b>	<b>71 610</b>	<b>79 770</b>	<b>34 140</b>	<b>840</b>
1970年以前	21 240	19 700	1 550	9 420	7 520	2 630	1 650	20
1971～1980年	28 920	27 840	1 080	6 230	10 960	9 330	2 400	-
1981～1990年	33 400	32 140	1 260	4 670	9 110	13 800	5 810	-
1991～1995年	20 910	20 550	360	1 550	4 460	12 300	2 600	-
1996～2000年	23 580	23 070	510	1 930	8 160	9 260	3 950	280
2001～2005年	18 910	18 560	350	1 540	7 430	6 340	3 590	-
2006～2010年	16 800	16 470	330	1 780	5 710	6 370	2 850	80
2011～2015年	12 780	12 370	410	890	4 300	4 970	2 230	390
2016～2018年9月	6 600	6 600	-	620	1 950	2 270	1 760	-

資料:総務省統計局「住宅・土地統計調査」

1) 住宅の所有の関係「不詳」を含む。

## (3) 住宅数、住宅以外で人が居住する建物数

区 分 ・ 年	住宅数又は人が居住する住宅以外の建物数	世 帯 数					
		総数	主 世 帯				同居世帯 建物に 総数
			総数	一 人 世 帯		二 人 以 上 の 世 帯	
		1)	設備専用 住宅に居住	設備共用 住宅に居住	設備専用 住宅に居住	設備共用 住宅に居住	
<b>住 宅 総 数</b>							
平成 10 年	198 170	198 810	198 170	55 080	137 260	640	
15 年	201 390	201 890	201 390	56 970	144 420	500	
20 年	210 090	211 320	210 090	69 030	141 050	590	
25 年	221 320	222 290	221 320	79 290	142 040	970	
<b>30 年</b>	<b>226 120</b>	<b>227 320</b>	<b>226 120</b>	<b>87 540</b>	<b>138 590</b>	<b>1200</b>	
<b>住 宅 以 外 で 人 が 居 住 す る 建 物 数</b>							
平成 10 年	320	370	-	-	-	370	
15 年	240	240	-	-	-	240	
20 年	160	160	-	-	-	160	
25 年	120	120	-	-	-	120	
<b>30 年</b>	<b>160</b>	<b>160</b>	-	-	-	<b>160</b>	

資料:総務省統計局「住宅・土地統計調査」

1) 設備専用・共用「不詳」を含む。



# 統計調査 (つづく)

調査期日は各年10月1日現在。この調査は国勢調査区の中から結果には標本誤差が含まれる。また、結果数値は標本調査の推定値を一致しない。

## (4) 住宅の種類、住宅の所有の関係、建て方別住宅数、世帯数、世帯人員、1住宅当たり居室数、1住宅当たり居室の畳数、1住宅当たり延べ面積、1人当たり居室の畳数及び1室当たり人員の推移

住宅の種類		住宅数	世帯数	世帯人員	1住宅当たり居室数	1住宅当たり居室畳数	1住宅当たり延べ面積(m <sup>2</sup> )	1人当たり居室畳数	1室当たり人員
住宅の所有の関係									
平成15年									
総	数	201 390	201 890	508 000	4.18	26.37	74.22	10.38	0.61
持	家	107 760	108 220	323 070	5.28	34.43	100.72	11.48	0.57
借	家	85 470	85 510	167 690	2.80	16.21	40.81	8.26	0.70
専	住	194 280	194 780	486 750	4.14	26.05	72.30	10.33	0.61
持	家	102 020	102 480	304 910	5.26	34.23	98.74	11.45	0.57
借	家	84 300	84 340	164 880	2.79	16.15	40.30	8.26	0.70
店舗	他の併用住宅	7 110	7 110	21 250	5.19	35.14	125.96	11.57	0.59
平成20年									
総	数	210 090	211 320	501 440	4.12	26.45	76.03	10.94	0.59
持	家	117 310	117 980	331 160	5.15	33.78	99.76	11.97	0.55
借	家	81 490	82 060	149 490	2.65	15.9	41.87	8.67	0.69
専	住	203 930	205 110	484 990	4.09	26.25	74.37	10.9	0.59
持	家	112 200	112 820	317 200	5.13	33.73	97.96	11.93	0.55
借	家	80 550	81 110	147 140	2.64	15.84	41.51	8.67	0.69
店舗	他の併用住宅	6 160	6 210	16 450	5.13	32.79	128.77	12.16	0.53
平成25年									
総	数	221 320	222 290	501 780	4.00	26.49	74.56	11.61	0.57
持	家	121 580	122 200	328 700	5.10	34.43	98.78	12.74	0.53
借	家	91 450	91 800	157 300	2.54	15.93	42.37	9.26	0.68
専	住	216 820	217 790	489 960	3.98	26.31	73.45	11.57	0.57
持	家	117 770	118 390	318 390	5.09	34.35	97.64	12.71	0.53
借	家	90 830	91 180	156 060	2.53	15.88	42.10	9.25	0.68
店舗	他の併用住宅	4 500	4 500	11 820	5.20	34.76	126.80	13.34	0.50
平成30年									
総	数	<b>226 120</b>	<b>227 160</b>	<b>492 460</b>	<b>4.17</b>	<b>28.30</b>	<b>78.92</b>	<b>12.71</b>	<b>0.53</b>
持	家	<b>130 750</b>	<b>131 710</b>	<b>332 470</b>	<b>5.02</b>	<b>34.62</b>	<b>99.23</b>	<b>13.61</b>	<b>0.51</b>
借	家	<b>75 490</b>	<b>75 570</b>	<b>126 940</b>	<b>2.69</b>	<b>17.37</b>	<b>43.74</b>	<b>10.33</b>	<b>0.62</b>
専	住	<b>218 250</b>	<b>219 210</b>	<b>474 330</b>	<b>4.13</b>	<b>28.00</b>	<b>77.09</b>	<b>12.59</b>	<b>0.54</b>
持	家	<b>125 050</b>	<b>125 930</b>	<b>318 620</b>	<b>5.00</b>	<b>34.41</b>	<b>97.26</b>	<b>13.51</b>	<b>0.51</b>
借	家	<b>74 720</b>	<b>74 790</b>	<b>125 660</b>	<b>2.68</b>	<b>17.26</b>	<b>43.32</b>	<b>10.26</b>	<b>0.63</b>
店舗	他の併用住宅	<b>7 870</b>	<b>7 950</b>	<b>18 140</b>	<b>5.44</b>	<b>37.83</b>	<b>135.52</b>	<b>16.18</b>	<b>0.43</b>

資料:総務省統計局「住宅・土地統計調査」

1) 住宅の所有の関係「不詳」を含む。

## 並びに世帯の種類別世帯数、世帯人員の推移

		世帯人員								
		総数	主世帯		二世帯以上		同居世帯又は住宅以外の建物に居住する世帯			
普通世帯	準世帯		総数	一人世帯	二人以上の世帯	設備専用住宅に居住	設備共用住宅に居住	総数	普通世帯	準世帯
330	300	509 430	508 150	51 660	3 420	442 110	480	1 280	970	300
410	90	508 000	506 600	56 970	-	449 630	-	1 400	1 310	90
-	-	501 440	-	-	-	-	-	-	-	-
510	460	501 780	499 770	79 290	-	420 490	-	2 010	1 550	460
<b>270</b>	<b>930</b>	<b>495 430</b>	<b>490 830</b>	<b>87 540</b>	-	<b>403 300</b>	-	<b>4 590</b>	<b>870</b>	<b>3 730</b>
120	250	5 920	-	-	-	-	-	5 920	280	5 630
70	170	4 180	-	-	-	-	-	4 180	240	3 950
-	-	-	-	-	-	-	-	-	-	-
-	120	3 790	-	-	-	-	-	3 790	-	3 790
-	<b>160</b>	<b>2960</b>	-	-	-	-	-	<b>2960</b>	-	<b>2960</b>

# 1. 住宅・土地

## (5) 住宅の種類別1か月当たり家賃・間代別借家数、1か月当たり家賃・間代

住宅の種類	総数 1)	1か月当たり家賃					
		0円	1~10,000 円未満	10,000 ~20,000	20,000 ~40,000	40,000 ~60,000	60,000 ~80,000
<b>借家総数</b>	<b>75 490</b>	<b>1 050</b>	<b>1 270</b>	<b>2 580</b>	<b>15 120</b>	<b>26 810</b>	<b>18 350</b>
専用住宅	74 720	990	1 270	2 580	14 930	26 620	18 210
店舗その他の併用住宅 <特掲>	780	60	-	-	190	180	140
住宅に同居する普通世帯総数	60	60	-	-	-	-	-

資料:総務省統計局「住宅・土地統計調査」

1) 総数に不詳を含む。

## (6) 住宅の建て方、

構造	総数 1)	一戸建			長屋	
		総数	1階建	2階建以上	総数	1階建
<b>住宅総数</b>	<b>226 120</b>	<b>112 540</b>	<b>5 290</b>	<b>107 250</b>	<b>13 670</b>	<b>4 570</b>
木造(防火木造を除く)	39 750	31 220	3 080	28 140	6 180	2 410
防火木造	71 610	62 540	2 050	60 500	6 350	2 150
鉄筋・鉄骨コンクリート	79 770	6 180	140	6 040	100	-
鉄骨造	34 140	12 580	-	12 580	1 040	-
その他	840	20	20	-	-	-

資料:総務省統計局「住宅・土地統計調査」

1) 表章単位未満の位で四捨五入しているため、総数と内訳の合計は一致しない。

## (7) 住宅の所有の関係、建て方、

住宅の所有の関係	総数 1)	一戸建			長屋	
		総数	1階建	2階建以上	総数	1階建
<b>専用住宅総数</b>	<b>218 250</b>	<b>105 490</b>	<b>5 110</b>	<b>100 380</b>	<b>12 980</b>	<b>4 430</b>
持ち家	125 050	93 840	3 850	89 990	6 970	1 160
借家	74 720	4 350	850	3 510	4 400	2 370
公営の借家	6 780	-	-	-	-	-
都市再生機構 (UR)・公社の借家	1 120	-	-	-	-	-
民営の借家	64 770	4 190	850	3 340	4 390	2 360
給与住宅	2 050	170	-	170	10	10

資料:総務省統計局「住宅・土地統計調査」

1) 住宅の所有関係「不詳」を含む。

## 統計調査 (つづき)

及び1か月当たり共益費・管理費(住宅に同居する普通世帯数一特掲)

平成30年

・ 間 代				1か月当たり家賃・間代(円)		1か月当たり共益費・管理費(円)	
80,000 ～100,000	100,000 ～150,000	150,000 ～200,000	200,000円 以上	家賃0円未満 を含む	家賃0円未満 を含まない	家賃0円未満 を含む	家賃0円未満 を含まない
<b>4 790</b>	<b>1 970</b>	<b>100</b>	<b>20</b>	<b>52 255</b>	<b>53 029</b>	<b>3 251</b>	<b>5 168</b>
4 710	1 890	70	-	51 995	52 726	3 282	5 168
80	80	20	20	76 091	82 825	432	4 762
-	-	-	-	0	-	7 800	20 000

## 構造、階数別住宅数

平成30年

建	共 同 住 宅					そ の 他	
	総 数	1 階 建	2 階 建	3 ～ 5 階 建	6 階 建 以上		
2 階 建 以上	<b>9 110</b>	<b>99 780</b>	-	<b>14 720</b>	<b>37 890</b>	<b>47 180</b>	<b>120</b>
	3 760	2 330	-	2 220	110	-	20
	4 200	2 710	-	2 090	620	-	-
	100	73 490	-	1 930	27 290	44 270	-
	1 040	20 420	-	7 650	9 870	2 910	100
	-	820	-	820	-	-	-

## 階数別専用住宅数

平成30年

建	共 同 住 宅					そ の 他	
	総 数	1 階 建	2 階 建	3 ～ 5 階 建	6 階 建 以上		
2 階 建 以上	<b>8 560</b>	<b>99 780</b>	-	<b>14 720</b>	<b>37 890</b>	<b>47 180</b>	-
	5 810	24 250	-	30	1 460	22 760	-
	2 030	65 960	-	10 910	31 300	23 760	-
	-	6 780	-	-	2 090	4 690	-
	-	1 120	-	-	690	430	-
	2 030	56 200	-	10 670	27 970	17 560	-
	-	1 870	-	230	550	1 080	-

# 1. 住宅・土地

## (8) 住宅の種類、専用住宅の所有の関係、高齢者等のための

住宅の種類 専用住宅の 所有の関係	総数 1)	高齢者等のための						
		総数 2)	手すりがある					
			総数 2)	玄関	トイレ	浴室	脱衣所	廊下
<b>住宅総数</b>	<b>226 120</b>	<b>98 490</b>	<b>81 810</b>	<b>24 660</b>	<b>32 710</b>	<b>41 560</b>	<b>5 920</b>	<b>8 450</b>
専用住宅 3)	218 250	95 600	78 990	24 150	31 730	40 570	5 630	7 890
持ち家	125 050	67 390	59 660	14 600	21 460	31 570	3 580	6 210
借家	74 720	28 210	19 330	9 550	10 270	9 010	2 050	1 680
店舗その他の併用住宅 <再掲>	7 870	2 890	2 820	510	980	980	300	570
高齢者対応型共同住宅	23 320	14 170	9 220	2 930	4 710	7 520	990	630

資料:総務省統計局「住宅・土地統計調査」

1) 高齢者のための設備状況「不詳」を含む。 2) 複数回答があるため内訳は一致しない。 3) 専用住宅の所有の関係「不詳」を含む。

## (9) リフォーム工事の状況、住宅の耐震診断の

2014年以降のリフォーム工事の状況・ 住宅の耐震診断の有無	総数	戸建			長
		総数	木造	非木造	総数
<b>持ち家総数</b>	<b>130 750</b>	<b>99 090</b>	<b>82 100</b>	<b>16 990</b>	<b>7 380</b>
耐震診断をした	6 820	3 750	3 150	600	200
耐震性が確保されていた	5 860	2 830	2 250	580	160
耐震性が確保されていなかった	970	930	900	30	40
耐震診断をしていない	123 920	95 340	78 950	16 390	7 190
リフォーム工事を行った	30 760	23 780	20 270	3 510	1 860
耐震診断をした	2 290	1 800	1 540	260	70
耐震性が確保されていた	1 700	1 210	980	230	70
耐震性が確保されていなかった	590	590	560	30	-
耐震診断をしていない	28 470	21 980	18 730	3 250	1 790
リフォーム工事を行っていない	99 990	75 310	61 820	13 490	5 520
耐震診断をした	4 540	1 960	1 610	340	130
耐震性が確保されていた	4 160	1 610	1 270	340	90
耐震性が確保されていなかった	380	340	340	-	40
耐震診断をしたことはない	95 450	73 360	60 210	13 140	5 400

資料:総務省統計局「住宅・土地統計調査」

## (10) 住宅の建築の時期、住宅の購入・新築・建て替え等別持ち家数

平成30年

住宅の建設の時期	総数	新築の住宅を購入			中古住宅 を購入	新築 (建て替え を除く)	建て替え	相続・贈与	その他
		総数	UR・公社 など	民間					
<b>総数</b>	<b>130 750</b>	<b>44 200</b>	<b>470</b>	<b>43 730</b>	<b>38 320</b>	<b>20 130</b>	<b>15 840</b>	<b>6 190</b>	<b>6 070</b>
1970年以前	14 590	1 710	-	1 710	5 440	1 610	1 370	2 600	1 850
1971～1980年	22 580	6 770	30	6 740	8 530	2 340	2 750	1 210	980
1981～1990年	22 190	6 190	30	6 170	9 060	2 310	3 010	830	800
1991～2000年	25 680	11 620	230	11 380	5 540	3 660	3 490	500	870
2001～2010年	23 640	10 410	40	10 360	4 100	5 430	3 000	360	330
2011～2015年	8 250	3 510	30	3 480	1 000	2 650	820	140	120
2016～2018年9月	3 750	1 750	60	1 690	410	1 050	440	80	30

資料:総務省統計局「住宅・土地統計調査」

# 統計調査（つづき）

## 設備状況別住宅数（高齢者対応型共同住宅数－特掲）

平成30年

の設備がある							高齢者等の為 の設備はない
る			またぎや	廊下などが	段差のない	道路から玄関	
階段	居住室	その他	すい高さの 浴槽	車椅子で 通行可能	屋内	まで車椅子 で通行可能	
<b>51 390</b>	<b>2 640</b>	<b>2 280</b>	<b>31 270</b>	<b>27 090</b>	<b>32 070</b>	<b>27 280</b>	<b>107 750</b>
49 100	2 520	2 230	30 560	26 720	31 660	27 000	104 170
42 610	1 960	1 590	23 770	18 260	21 320	18 250	57 670
6 490	560	650	6 790	8 760	10 330	8 740	46 500
2 290	120	50	710	370	420	280	3 580
1 100	210	280	6 330	8 980	7 380	10 030	8 800

## 有無、建て方、構造別持ち家数

平成30年

屋 建		共 同 住 宅			その他
木 造	非木造	総 数	木 造	非木造	
<b>6 420</b>	<b>960</b>	<b>24 250</b>	<b>180</b>	<b>24 070</b>	<b>20</b>
110	90	2 870	-	2 870	-
70	90	2 870	-	2 870	-
40	-	-	-	-	-
6 310	870	21 370	180	21 200	20
1 600	260	5 120	30	5 090	-
40	30	420	-	420	-
40	30	420	-	420	-
-	-	-	-	-	-
1 560	230	4 700	30	4 670	-
4 820	700	19 130	150	18 980	20
70	60	2 450	-	2 450	-
30	60	2 450	-	2 450	-
40	-	-	-	-	-
4 750	650	16 680	150	16 530	20

## (11) 空き家の種類、建て方、構造別空き家数

平成30年

空き家の種類 建て方、構造	総 数	一戸建		長屋建・共同住宅・その他	
		木造	非木造	木造	非木造
<b>空 家 総 数</b>	<b>44 390</b>	<b>7 470</b>	<b>1 490</b>	<b>9 220</b>	<b>26 200</b>
二 次 的 住 宅	210	120	40	-	50
賃 貸 用 の 住 宅	31 680	1 630	320	7 640	22 080
売 却 用 の 住 宅	1 550	770	350	150	280
そ の 他 の 住 宅	10 950	4 950	780	1 430	3 790

資料：総務省統計局「住宅・土地統計調査」

# 1. 住宅・土地統計調査（つづき）

## (12) 世帯の年間収入階級、世帯の種類、住宅の所有の関係別 普通世帯数及び1世帯当たり人員

平成30年

世帯の年間収入階級	総 数	主 世 帯							同居世帯・ 住宅以外の 建物に居住 する世帯
		総 数 1)	持ち家	借 家					
				総 数	公 営 の 借 家	UR・公社 の 借 家	民 営 借 家	給 与 住 宅	
<b>普 通 世 帯 数</b>									
<b>普通世帯総数</b> 2)	<b>226 400</b>	<b>226 120</b>	<b>130 750</b>	<b>75 490</b>	<b>6 780</b>	<b>1 120</b>	<b>65 550</b>	<b>2 050</b>	<b>270</b>
300 万 円 未 満	83 750	83 650	43 890	39 760	5 470	640	33 110	530	100
300 ～ 500	51 990	51 910	32 960	18 950	360	50	17 900	650	80
500 ～ 700	26 400	26 340	21 320	5 010	70	200	4 270	480	60
700 ～ 1000	15 510	15 510	13 070	2 440	40	90	1 960	340	-
1000 ～ 1500	5 260	5 230	4 830	400	-	-	350	50	30
1500 万 円 以 上	2 570	2 570	2 450	120	-	-	120	-	-
<b>1 世 帯 当 たり 人 員</b>									
<b>普通世帯総数</b> 2)	<b>2.17</b>	<b>2.17</b>	<b>2.53</b>	<b>1.68</b>	<b>1.60</b>	<b>1.87</b>	<b>1.68</b>	<b>1.96</b>	<b>3.17</b>
300 万 円 未 満	1.77	1.77	2.00	1.52	1.56	1.66	1.51	1.92	2.84
300 ～ 500	2.40	2.40	2.66	1.94	2.65	2.00	1.94	1.36	3.48
500 ～ 700	2.93	2.93	3.10	2.25	4.00	2.30	2.17	2.67	2.95
700 ～ 1000	3.06	3.06	3.19	2.38	3.00	3.50	2.36	2.15	-
1000 ～ 1500	3.36	3.36	3.43	2.56	-	-	2.64	2.00	4.00
1500 万 円 以 上	3.05	3.05	3.08	2.43	-	-	2.43	-	-

資料：総務省統計局「住宅・土地統計調査」

1) 住宅の所有の関係「不詳」を含む。

2) 世帯の年間収入階級「不詳」を含む。

## 2. 住 宅 ( つ づ く )

### (1) 公 営 住 宅 数

各年度末現在

年 度	総 数				木 造		
	総 数	府 営	市 営	そ の 他 公 営	総 数	うち 府 営	うち 市 営
平成 26年度	11 338	5 740	3 601	1 997	190	-	190
27年度	11 221	5 807	3 417	1 997	135	-	135
28年度	10 983	5 584	3 402	1 997	126	-	126
29年度	10 866	5 574	3 295	1 997	123	-	123
<b>30年度</b>	<b>10 884</b>	<b>5 574</b>	<b>3 425</b>	<b>1 885</b>	<b>120</b>	-	<b>120</b>

年 度	鉄 筋 コ ン ク リ ー ト			準 耐 火		
	総 数	うち 府 営	うち 市 営	総 数	うち 府 営	うち 市 営
平成 26年度	10 990	5 740	3 297	158	-	114
27年度	10 942	5 803	3 186	144	4	96
28年度	10 719	5 580	3 186	138	4	90
29年度	10 629	5 570	3 106	114	4	66
<b>30年度</b>	<b>10 650</b>	<b>5 570</b>	<b>3 239</b>	<b>114</b>	<b>4</b>	<b>66</b>

資料: 建築部住宅政策室、大阪府住宅まちづくり部住宅経営室経営管理課、大阪府住宅供給公社、UR都市機構

### (2) 市 営 住 宅 数

各年度末現在

区 分	平成26年度	平成27年度	平成28年度	平成29年度	平成30年度
<b>総 数</b>	3 601	3 417	3 402	3 295	<b>3 425</b>
<b>公 営 住 宅</b>	1 880	1 743	1 752	1 645	<b>1 642</b>
木 造	190	135	126	123	<b>120</b>
準 耐 火	60	42	36	12	<b>12</b>
中 層 耐 火	528	464	488	408	<b>408</b>
高 層 耐 火	1 102	1 102	1 102	1 102	<b>1 102</b>
<b>改 良 住 宅</b>	1 661	1 614	1 590	1 590	<b>1 723</b>
準 耐 火	54	54	54	54	<b>54</b>
中 層 耐 火	1 268	1 180	1 156	1 156	<b>1 156</b>
高 層 耐 火	339	380	380	380	<b>513</b>
<b>地 域 リ オ ケ ー シ ョ ン 住 宅</b>	60	60	60	60	<b>60</b>
高 層 耐 火	60	60	60	60	<b>60</b>

資料: 建築部住宅政策室

## 2. 住 宅 ( つづき )

### (3) 公営住宅一覽

この表は、平成31年3月31日現在本市にある公営住宅数を団地別に掲げたものである。

団地名	団地所在地	住 宅 数				建設 年度	団地名	団地所在地	住 宅 数				建設 年度
		総数	木造	鉄筋	準 耐火				総数	木造	鉄筋	準 耐火	
<b>市 営 住 宅</b>		<b>3 425</b>	<b>120</b>	<b>3 239</b>	<b>66</b>		<b>府 営 住 宅</b>		<b>5 574</b>	<b>-</b>	<b>5 570</b>	<b>4</b>	
稲田鷺島	楠根1丁目	195	-	195	-	H7~11	東 鴻 池	東鴻池町1丁目	174	-	170	4	S48
高井田	高井田本通6丁目	133	-	133	-	H16~24	東 鴻 池 第 2	東鴻池町2丁目	250	-	250	-	S51
荒川	荒川2丁目	18	18	-	-	S25	大 東 朋 来	加納8丁目	40	-	40	-	S57
太平寺南	寺前町2丁目	8	8	-	-	S25	東 大 阪 加 納	加納3丁目	390	-	390	-	S57~58
俊徳	太平寺2丁目	9	9	-	-	S27・S33	東 大 阪 稲 田	稲田新町1,2丁目	446	-	446	-	S61~H5
南蛇草	浜川町1丁目	11	11	-	-	S28	東 大 阪 鴻 池	鴻池町1丁目	389	-	389	-	S61~H5
柏田	柏田東町	19	19	-	-	S27	東 大 阪 吉 田	島之内1丁目	426	-	426	-	S63~H1
菱屋西	菱屋西2丁目	24	-	24	-	S24	東 大 阪 春 宮	荒北1丁目	1 208	-	1 208	-	H3~7
中小阪	中小阪1丁目	8	8	-	-	S25	東 大 阪 島 之 内	島之内2丁目	669	-	669	-	H9~18
宝持西	上小阪3丁目	186	-	186	-	S44~46	東 大 阪 玉 串	玉串町東1丁目	268	-	268	-	H11~13
上小阪西	菱屋西1丁目	25	13	-	12	S25~26	東 大 阪 中 鴻 池	中鴻池町3丁目	865	-	865	-	H14~25
上小阪東	新上小阪	274	-	274	-	S46~48	東 大 阪 新 上 小 阪	新上小阪	449	-	449	-	H13~19
若宮	東山町	51	-	51	-	H12							
桂川	東石切6丁目	34	34	-	-	S30~32	<b>大阪府住宅供給公社</b>		<b>422</b>	<b>-</b>	<b>378</b>	<b>44</b>	
北蛇草	長瀬町1,2,3丁目	1305	-	1259	46	S38~H30	布 施	長瀬町1丁目	38	-	38	-	S26
荒本	荒本1,2丁目 菱屋東3丁目	1 065	-	1 057	8	S39~H27	布 施 B	長瀬町1丁目	16	-	16	-	S26
島町	森河内西2丁目	60	-	60	-	H5~6	衣 摺	衣摺1丁目	55	-	55	-	H7
							み と	金岡1丁目	80	-	80	-	H10
							長 瀬 東	近江堂3丁目	64	-	64	-	S33
							長 瀬 東 B	近江堂3丁目	42	-	42	-	S34
							東 大 阪 鴻 池	鴻池町1丁目	30	-	30	-	H3
							メープルコート	島之内1丁目	44	-	-	44	H5
							ふれっくすコート吉田	島之内1丁目	53	-	53	-	H9
							<b>UR 都 市 機 構</b>		<b>1 463</b>	<b>-</b>	<b>1 463</b>	<b>-</b>	
							小 阪 駅 前	小阪1丁目	439	-	439	-	S36
							八 戸 ノ 里	小阪3丁目	189	-	189	-	S45
							玉 串 元 町	玉串元町2丁目	280	-	280	-	S51
							玉 串 西	玉串町西3丁目	527	-	527	-	S54
							ヌーヴェル鴻池	中鴻池町2丁目	28	-	28	-	H4

資料: 建築部住宅政策室、大阪府住宅まちづくり部住宅経営室経営管理課、大阪府住宅供給公社、UR都市機構



### 3. 建築物確認申請取扱状況

年 度	申請受付 件 数	確 認 処 理 件 数					
		総 数	専用住宅	共 同 長屋住宅	併用住宅	工 場 倉庫等	昇降機 工作物
平成 26年度	125	131	11	4	2	73	41
27年度	81	81	8	6	-	47	20
28年度	79	79	9	6	-	46	18
29年度	53	55	2	1	-	33	19
<b>30年度</b>	<b>41</b>	<b>42</b>	<b>3</b>	<b>-</b>	<b>-</b>	<b>24</b>	<b>15</b>

資料: 建築部建築指導室建築審査課

### 4. 違反建築物摘発状況

年 度	総 数	建 物 の 種 類			
		工 場	専用住宅	共 同 長屋住宅	倉庫・その他
平成 26年度	16	7	6	1	2
27年度	14	5	2	1	6
28年度	18	11	4	-	3
29年度	25	8	7	3	7
<b>30年度</b>	<b>78</b>	<b>5</b>	<b>21</b>	<b>23</b>	<b>31</b>

年 度	違 反 内 容					
	確認申請 手続違反	道 路	用途地域	容 積 率	建ぺい率	そ の 他
平成 26年度	3	-	1	-	5	19
27年度	5	1	-	-	2	15
28年度	16	2	-	1	3	10
29年度	17	4	1	-	2	10
<b>30年度</b>	<b>6</b>	<b>10</b>	<b>1</b>	<b>-</b>	<b>1</b>	<b>63</b>

資料: 建築部建築指導室指導監察課

(注) 違反内容については、複数のものがあるので、総数と内訳の計は一致しない。

## 5. 着工建

### (1) 構造別着

単位:棟、㎡

年 度	総 数		木 造		鉄骨鉄筋コンクリート造	
	棟 数	床 面 積	棟 数	床 面 積	棟 数	床 面 積
平成 27年度	1 595	349 687	1 255	152 080	6	7 570
28年度	1 805	386 672	1 452	179 486	5	4 486
29年度	1 643	375 785	1 421	197 374	1	385
<b>30年度</b>	<b>1 632</b>	<b>363 026</b>	<b>1 310</b>	<b>166 975</b>	<b>1</b>	<b>1 207</b>

資料:総務省統計局「建築着工統計調査」

### (2) 用途別着

(用途別)

単位:㎡

年 度	総 数	居住専用住宅	居住専用準住宅	居住産業併用建築物	農林水産業用建築物
平成 29年度	375 785	227 369	19	1 029	82
<b>30年度</b>	<b>363 026</b>	<b>227 308</b>	<b>3 934</b>	<b>21 442</b>	<b>1 394</b>

年 度	卸売業, 小売業用建築物	金融業, 保険業用建築物	不動産業用建築物	宿泊業, 飲食サービス業用建築物	教育, 学習支援業用建築物
平成 29年度	29 999	38 868	3 376	776	4 540
<b>30年度</b>	<b>13 380</b>	<b>289</b>	<b>1 765</b>	<b>3 049</b>	<b>19 893</b>

資料:総務省統計局「建築着工統計調査」

### (3) 利用関係

単位:戸、㎡

年 度	総 数		持 家		貸
	戸 数	床 面 積	戸 数	床 面 積	戸 数
平成 27年度	2 529	192 664	389	48 308	1 142
28年度	3 450	240 237	469	56 776	1 910
29年度	3 164	224 997	417	53 195	1 869
<b>30年度</b>	<b>3 789</b>	<b>242 684</b>	<b>341</b>	<b>40 458</b>	<b>2 118</b>

資料:総務省統計局「住宅着工統計」

## 6. 課 税

単位:棟、㎡

年 度	総 数		課 税			
			総 数		法 定 免 税 点	
	棟 数	床 面 積	棟 数	床 面 積	棟 数	床 面 積
平成 27年度	199 120	30 731 811	197 131	29 299 126	119 968	9 743 190
28年度	199 095	30 857 646	197 089	29 370 999	120 173	9 789 596
29年度	198 740	30 959 165	196 741	29 459 533	121 013	9 875 019
30年度	198 573	31 143 096	196 565	29 589 713	120 421	9 893 345
<b>令和 元年度</b>	<b>198 248</b>	<b>31 220 117</b>	<b>196 229</b>	<b>29 681 782</b>	<b>120 340</b>	<b>9 930 455</b>

資料:税務部税制課「市税概要」

# 築物状況

## 工建築物

鉄筋コンクリート造		鉄骨造		コンクリートブロック造		その他	
棟数	床面積	棟数	床面積	棟数	床面積	棟数	床面積
22	49 644	284	139 623	1	12	27	758
36	56 435	269	143 992	3	56	40	2 217
21	64 973	180	112 043	2	66	18	944
<b>24</b>	<b>60 654</b>	<b>267</b>	<b>133 511</b>	<b>0</b>	<b>0</b>	<b>30</b>	<b>679</b>

## 工建築物

(床面積)

鉱業、採石業、砂利採取業、建設業用建築物	製造業用建築物	電気・ガス・熱供給・水道業用建築物	情報通信業用建築物	運輸業用建築物
1 641	18 440	3 905	1346	1 539
<b>4 155</b>	<b>36 403</b>	<b>1 550</b>	<b>0</b>	<b>7 495</b>
医療、福祉用建築物	その他のサービス業用建築物	公務用建築物	他に分類されない建築物	
15 351	27 177	149	179	
<b>6 863</b>	<b>7 398</b>	<b>3 573</b>	<b>3 135</b>	

## 別新設住宅

家 床面積	給与住宅		分譲住宅		(再掲)民間資金による住宅	
	戸数	床面積	戸数	床面積	戸数	床面積
49 614	2	154	996	94 588	2 422	181 373
83 269	12	364	1 059	99 828	3 066	213 452
81 376	6	210	872	90 216	2 932	207 118
<b>90 440</b>	<b>122</b>	<b>4 959</b>	<b>1 208</b>	<b>106 827</b>	<b>3 615</b>	<b>225 782</b>

## 家屋

家屋						非課税家屋	
以上のもの		法定免税点未満のもの					
木造以外		木造		木造以外			
棟数	床面積	棟数	床面積	棟数	床面積	棟数	床面積
69 855	19 277 905	7 047	271 717	261	6 314	1 989	1 432 685
69 828	19 308 701	6 897	266 478	251	6 224	2 006	1 486 647
69 518	19 349 509	5 984	229 366	226	5 639	1 999	1 499 632
69 380	19 438 300	6 509	251 645	255	6 423	2 008	1 553 383
<b>69 320</b>	<b>19 501 005</b>	<b>6 319</b>	<b>244 023</b>	<b>250</b>	<b>6 299</b>	<b>2 019</b>	<b>1 538 335</b>

## 7. 大阪府市町村別新設住宅数

平成 30年度

市町村	戸数					床面積 (㎡)				
	総数	持家	貸家	給与住宅	分譲住宅	総数	持家	貸家	給与住宅	分譲住宅
<b>大阪府</b>	<b>77 940</b>	<b>11 280</b>	<b>34 371</b>	<b>508</b>	<b>31 781</b>	<b>5 229 713</b>	<b>1 326 649</b>	<b>1 509 582</b>	<b>26 325</b>	<b>2 367 157</b>
大阪市	39 143	1 475	18 448	83	19 137	2 152 414	189 535	752 081	7 064	1 203 734
堺市	4 892	1 200	2 226	194	1 272	365 380	140 097	100 062	5 948	119 273
岸和田市	900	437	300	0	163	81 704	50 332	14 761	0	16 611
豊中市	2 933	431	1 462	2	1 038	213 991	54 543	68 523	175	90 750
池田市	1 171	160	722	13	276	74 021	18 808	29 124	360	25 729
吹田市	4 578	374	2 194	8	2 002	338 753	47 690	120 033	935	170 095
泉大津市	335	132	147	0	56	29 105	15 148	8 140	0	5 817
高槻市	2 454	837	650	16	951	206 101	91 415	30 734	954	82 998
貝塚市	314	183	43	1	87	32 737	21 316	2 372	155	8 894
守口市	1 018	119	599	2	298	69 179	13 440	26 123	314	29 302
枚方市	1 984	725	495	0	764	180 712	82 818	25 572	0	72 322
茨木市	2 466	526	1 204	2	734	182 389	61 563	53 476	134	67 216
八尾市	1 501	435	497	4	565	130 782	49 211	26 991	672	53 908
泉佐野市	682	185	214	17	266	57 920	21 294	9 420	880	26 326
富田林市	404	187	89	8	120	39 939	22 958	4 745	479	11 757
寝屋川市	955	236	370	7	342	79 557	27 088	17 724	565	34 180
河内長野市	381	189	85	2	105	36 063	22 069	4 518	241	9 235
松原市	551	210	221	2	118	46 367	22 628	11 729	237	11 773
大東市	837	144	421	1	271	57 366	16 027	16 750	127	24 462
和泉市	985	419	313	4	249	89 495	48 810	16 462	429	23 794
箕面市	637	394	75	1	167	72 192	48 950	4 874	41	18 327
柏原市	245	87	70	0	88	22 249	9 864	3 783	0	8 602
羽曳野市	459	240	106	1	112	43 408	26 376	5 959	98	10 975
門真市	561	73	324	0	164	39 724	8 739	15 304	0	15 681
摂津市	614	101	272	0	241	45 662	11 424	12 564	0	21 674
高石市	321	150	113	1	57	28 283	16 147	6 030	495	5 611
藤井寺市	301	166	78	0	57	28 297	18 415	4 229	0	5 653
<b>東大阪市</b>	<b>3 789</b>	<b>341</b>	<b>2 118</b>	<b>122</b>	<b>1 208</b>	<b>242 684</b>	<b>40 458</b>	<b>90 440</b>	<b>4 959</b>	<b>106 827</b>
泉南市	170	84	66	0	20	14 841	9 748	2 910	0	2 183
四條畷市	331	97	127	0	107	28 841	10 568	7 284	0	10 989
交野市	684	186	114	0	384	61 502	21 250	5 786	0	34 466
大阪狭山市	340	246	26	0	68	37 299	28 982	1 353	0	6 964
阪南市	178	110	29	0	39	19 358	12 868	2 039	0	4 451
島本町	214	77	33	2	102	20 216	8 100	1 473	271	10 372
豊能町	66	17	34	1	14	4 872	1 902	1 332	111	1 527
能勢町	6	3	1	0	2	625	315	97	0	213
忠岡町	91	36	37	1	17	7 700	3 733	2 180	96	1 691
熊取町	261	131	34	12	84	26 673	15 469	1 719	457	9 028
田尻町	41	24	4	0	13	4 449	2 792	226	0	1 431
岬町	36	29	0	0	7	4 195	3 482	0	0	713
太子町	51	36	10	1	4	5 548	4 357	660	128	403
河南町	56	44	0	0	12	6 627	5 427	0	0	1 200
千早赤阪村	4	4	0	0	0	493	493	0	0	0

資料:総務省統計局「住宅着工統計」

## 8. 道 路

単位:m、m<sup>2</sup>

各年4月1日現在

年・区分	実 延 長	道 路 部 面 積		舗 装 延 長	舗 装 率 (%)
		橋 数	延 長		
平成 27年	938 715	6 762	573	926 231	98.67
28年	939 673	6 768	487	927 521	98.79
29年	941 314	6 782	965	929 162	98.71
30年	942 124	6 794	221	930 230	98.74
<b>31年</b>	<b>930 664</b>	<b>7 007</b>	<b>837</b>	<b>929 429</b>	<b>99.95</b>
国 道	23 405	491	379	23 405	100.00
府 道	51 745	1 078	531	51 745	100.00
市 道	855 514	5 437	927	854 279	99.85

資料:土木部道路管理室

(注) 国道、府道については、市内を貫通する部分の数値である。

(注) 舗装率=舗装延長÷実延長×100

## 9. 橋 梁

単位:m、m<sup>2</sup>

各年4月1日現在

年・区分	総 数			永 久 橋 ・ 混 合 橋			石 橋 ・ 木 橋		
	橋 数	延 長	面 積	橋 数	延 長	面 積	橋 数	延 長	面 積
平成 27年	465	7 752	65 204	449	7 707	65 014	16	45	206
28年	436	6 610	64 019	420	6 565	63 813	16	45	206
29年	437	6 616	64 053	421	6 571	50 255	16	45	206
30年	447	8 398	64 820	431	8 353	64 614	15	45	206
<b>31年</b>	<b>447</b>	<b>8 398</b>	<b>64 820</b>	<b>431</b>	<b>8 353</b>	<b>64 614</b>	<b>15</b>	<b>45</b>	<b>206</b>
国 道	44	864	13 561	44	864	13 561	-	-	-
府 道	76	2 979	35 184	76	2 979	35 184	-	-	-
市 道	326	4 555	16 075	311	4 510	15 869	15	45	206

資料:土木部道路管理室

## 10. 公 園

単位:ha

各年4月1日現在

種 別	平成27年		平成28年		平成29年		平成30年		平成31年	
	公園数	面積	公園数	面積	公園数	面積	公園数	面積	公園数	面積
都 市 計 画 公 園	113	131.56	114	131.77	114	131.77	114	131.77	<b>114</b>	<b>131.77</b>
街 区 公 園	89	19.03	90	19.24	90	19.24	90	19.24	<b>90</b>	<b>19.24</b>
近 隣 公 園	14	20.85	14	20.85	14	20.85	14	20.85	<b>14</b>	<b>20.85</b>
地 区 公 園	3	11.70	3	11.70	3	11.70	3	11.70	<b>3</b>	<b>11.70</b>
総 合 ・ 広 域 公 園	2	66.38	2	66.38	2	66.38	2	66.38	<b>2</b>	<b>66.38</b>
緑 地	(1)	(43.80)	(1)	(43.80)	(1)	(43.80)	(1)	(43.80)	<b>(1)</b>	<b>(43.80)</b>
そ の 他 1)	4	9.00	4	9.00	4	9.00	4	9.00	<b>4</b>	<b>9.00</b>
	(1)	(4.60)	(1)	(4.60)	(1)	(4.60)	(1)	(4.60)	<b>(1)</b>	<b>(4.60)</b>
そ の 他 の 都 市 公 園	141	4.13	142	4.14	142	4.14	143	4.16	<b>143</b>	<b>4.16</b>
児 童 遊 園	72	6.23	69	6.08	69	6.08	69	6.07	<b>70</b>	<b>6.42</b>
自 然 公 園 2)	1	840.70	1	840.70	1	840.70	1	840.70	<b>1</b>	<b>840.70</b>
	(1)	(840.70)	(1)	(840.70)	(1)	(840.70)	(1)	(840.70)	<b>(1)</b>	<b>(840.70)</b>

資料:都市整備部公園管理課 1) 府営久宝寺緑地の東大阪市域分。 2) 金剛生駒紀泉国定公園の東大阪市域分。

(注) ( ) の数値は、府管理公園で内数である。

# 11. 都市計画公園一覽

単位：ha

平成31年3月末現在

名称	位置	面積	名称	位置	面積	名称	位置	面積
<b>街区公園</b>		<b>19.24</b>	若江本町北公園	若江本町2丁目	0.15	善根寺公園	善根寺町3丁目	0.21
石切公園	中石切町1丁目	0.24	島之内公園	島之内2丁目	0.13	<b>近隣公園</b>		<b>20.85</b>
宝町南公園	宝町	0.15	若江公園	若江南町2丁目	0.10	日下公園	日下町2丁目	0.76
若宮公園	額田町	0.14	花園西町公園	花園西町1丁目	0.10	中石切公園	中石切町5丁目	1.40
枚岡中央公園	豊浦町	0.19	花園公園	花園本町2丁目	0.07	東石切公園	東石切町1,2丁目	1.54
桜町公園	桜町	0.49	花園東町公園	花園東町2丁目	0.21		東山町	
柄池公園	四条町	0.17	新喜多公園	森河内西2丁目	0.19	寺嶋公園	中鴻池町3丁目	1.10
大池公園	上四条町	0.26	稲田公園	稲田新町1丁目	0.33	本庄南公園	本庄中1丁目	1.60
末広町公園	末広町	0.12	川俣公園	川俣1丁目	0.20	加納北公園	加納5丁目	1.07
六万寺公園	下六万寺町1丁目	0.14	長田東公園	長田3丁目	0.34	加納東公園	加納4丁目	1.30
横小路公園	横小路町1丁目	0.12	長田公園	長田西町2丁目	0.20	吉原北公園	川田3丁目	2.00
徳庵公園	鴻池徳庵町	0.15	長田中公園	長田中3丁目	0.34	吉原公園	吉原2丁目	3.33
鴻池本町公園	鴻池本町	0.06	西堤公園	西堤1丁目	0.17	水走公園	水走3丁目	1.11
鴻北公園	鴻池町1丁目	0.09	新家中町公園	新家2丁目	0.14	菱屋東公園	七軒家	0.97
西楠風荘公園	南鴻池町1丁目	0.05	荒本公園	荒本2丁目	0.43	長田北公園	長田東3丁目	1.07
東楠風荘公園	南鴻池町2丁目	0.06	春宮公園	荒本北1丁目	0.30	荒本西公園	荒本西2丁目	1.90
三島西公園	三島3丁目	0.12	御厨北公園	御厨3丁目	0.16	三ノ瀬公園	三ノ瀬1丁目	1.70
本庄西公園	本庄西3丁目	0.36	五百石公園	御厨東2丁目	0.32	<b>地区公園</b>		<b>11.70</b>
本庄北公園	新庄西	0.22	御厨公園	御厨中1丁目	0.50	八戸の里公園	中小阪4丁目	5.10
本庄東公園	新庄南	0.52	高井田西公園	高井田西3丁目	0.10	布施公園	森河内東1丁目	1.80
横枕西公園	横枕西	0.24	高井田公園	高井田本通4丁目	0.17	金岡公園	大蓮東1丁目	4.80
横枕北公園	横枕	0.34	長堂東公園	長堂3丁目	0.30		衣摺1丁目	
横枕南公園	横枕東	0.30	足代北公園	足代北2丁目	0.20		金岡1丁目	
中野公園	中野1丁目	0.15	足代公園	足代新町	0.42	<b>総合・広域公園</b>		<b>66.38</b>
古箕輪公園	古箕輪1丁目	0.21	岸田堂北公園	岸田堂西2丁目	0.21	<b>広域公園</b>		<b>43.80</b>
箕輪公園	箕輪3丁目	0.10	岸田堂南公園	寿町3丁目	0.14	※枚岡公園	山手町	43.80
加納公園	加納7丁目	0.53	荒川公園	荒川3丁目	0.10		東豊浦町	
加納西公園	加納2丁目	0.20	俊徳公園	俊徳町5丁目	0.10		出雲井町	
今米公園	今米1丁目	0.15	永和公園	永和2丁目	0.15	<b>総合公園</b>		<b>22.58</b>
水走南公園	水走1丁目	0.22	横沼公園	永和3丁目	0.16	花園中央公園	鷹殿町	22.58
水走西公園	水走2丁目	0.21	長瀬公園	菱屋西2丁目	0.20		松原南1,2丁目	
川田公園	川田2丁目	0.12	中小阪公園	下小阪1丁目	0.38		吉田6,7,8丁目	
北池の端公園	吉田本町3丁目	0.20	大和公園	中小阪1丁目	0.15	<b>緑地</b>		<b>9.00</b>
松原公園	松原1丁目	0.16	上小阪公園	小若江4丁目	0.13	長瀬川緑地	川俣1丁目	1.21
吉田公園	吉田2丁目	0.14	弥生公園	近江堂1丁目	0.19		西堤西	
新家第一公園	吉田6丁目	0.27	近江堂公園	近江堂1丁目	0.12		高井田	
新家第二公園	吉田7丁目	0.20	金物町公園	金物町	0.20	楠根川緑地	稲田本町1丁目	1.91
新家第三公園	吉田8丁目	0.20	北蛇草公園	長瀬町1丁目	0.14		御厨中2丁目 他	
菱江南公園	菱江2丁目	0.51	蛇草西公園	長瀬町3丁目	0.28	中部緑地	加納	4.88
菱江中公園	菱江3丁目	0.25	柏田公園	柏田本町	0.10		川田	
菱江東公園	菱江1丁目	0.25	柏田北公園	柏田西1丁目	0.19		中新開 他	
菱江北公園	角田1丁目	0.51	衣摺公園	衣摺2丁目	0.23	加納緑地	加納4丁目	1.00
菱屋東第一公園	菱屋東2丁目	0.22	大蓮公園	大蓮東2丁目	0.30	<b>その他</b>		<b>4.60</b>
岩田公園	岩田町4丁目	0.27	大蓮東公園	大蓮東3丁目	0.10	※府営久宝寺緑地		4.60
瓜生堂公園	瓜生堂2丁目	0.18	衣摺南公園	衣摺4丁目	0.11	(東大阪市域分)大蓮南3丁目		

資料：都市整備部公園管理課

(注) ※印は、大阪府管理の公園である。

## XIV 保健・衛生・環境

# 保健・衛生・環境

## ごみの収集量の推移

(単位:千t)

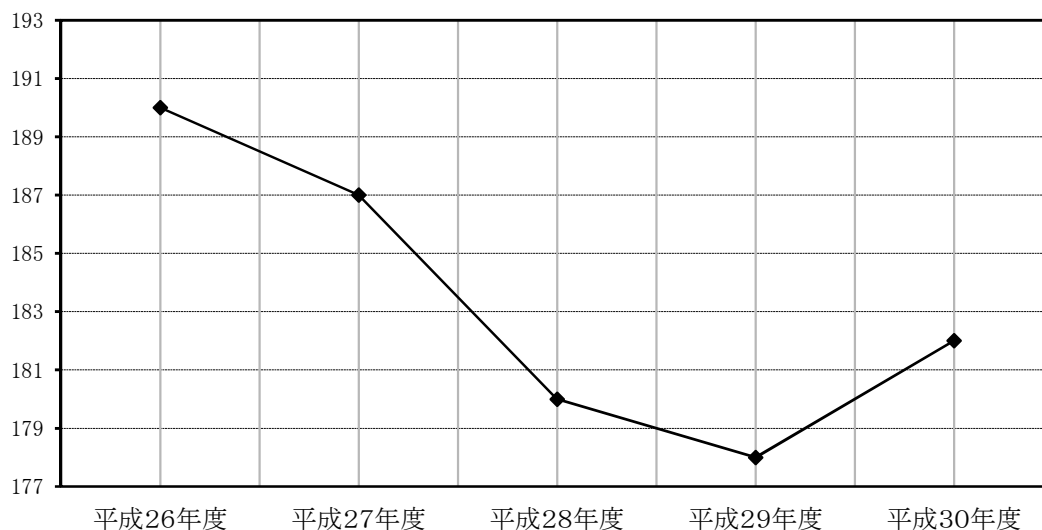

## ごみ処理状況

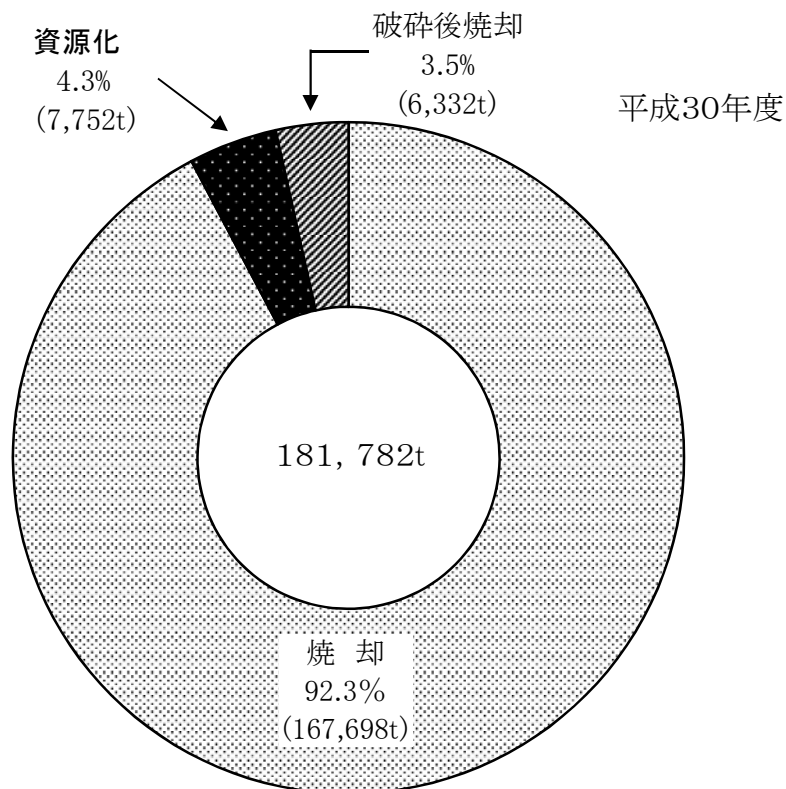



# 医療施設数

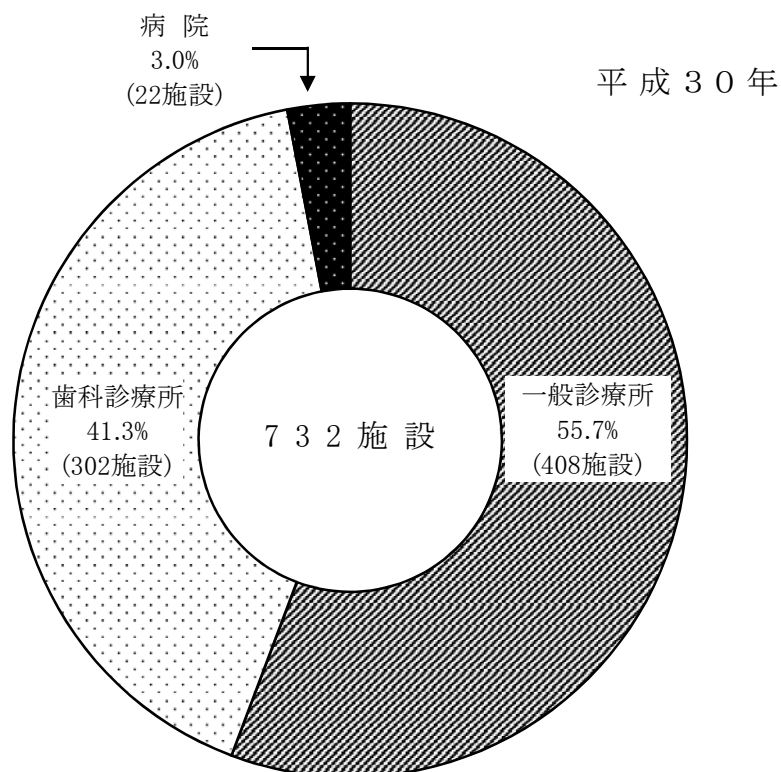

# 主要死因別死亡者数

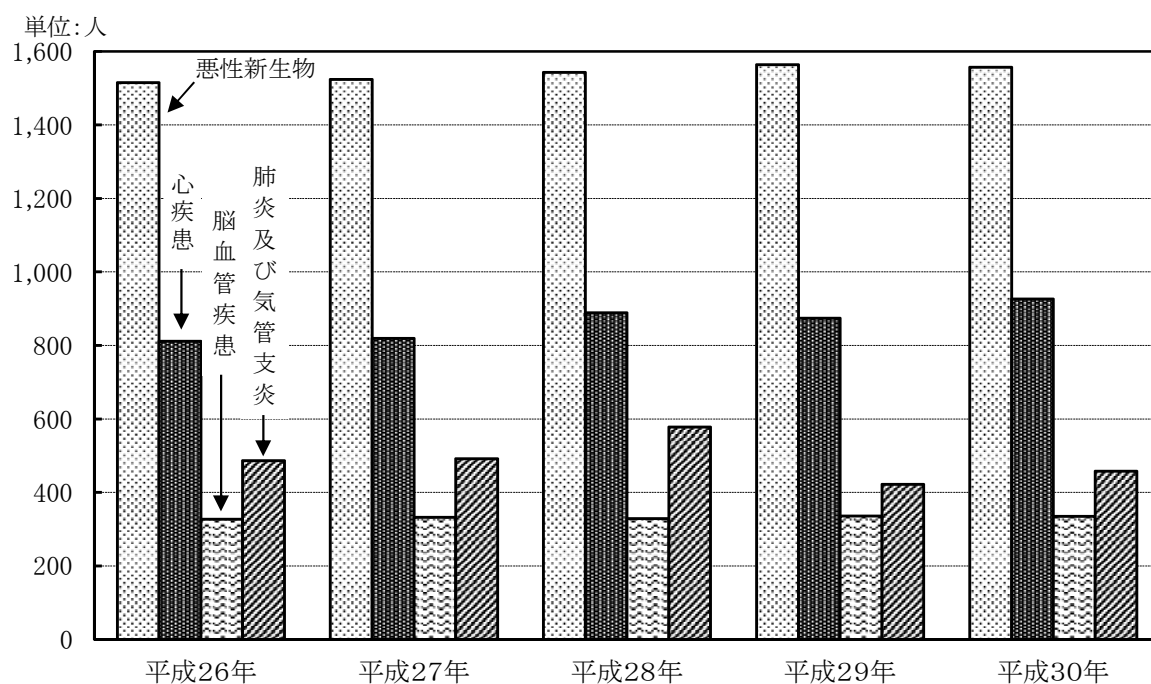

## 1. 医療施設数、

年	総 数		病 院					
			総 数		精神病院		一般病院	
	施設数	病床数	施設数	病床数	施設数	病床数	施設数	病床数
平成 26年	732	4 658	24	4 582	2	1 083	22	3 499
27年	737	4 586	23	4 502	2	1 083	21	3 419
28年	734	4 628	23	4 552	2	1 083	21	3 469
29年	729	4 637	23	4 552	2	1 083	21	3 469
<b>30年</b>	<b>732</b>	<b>4 578</b>	<b>22</b>	<b>4 494</b>	<b>2</b>	<b>1 083</b>	<b>20</b>	<b>3 411</b>

資料:健康部保健所地域健康企画課

## 2. 市立東大阪医療センター利用状況

医療従事者数、病床数は各年度末現在、患者数は年度中の累計である。

年 度	医療従事者数				病 床 数	入院患者数		外来患者数	
	医 師	薬 剤 師	看 護 師	そ の 他		1日平均	入院延数	患者延数	1日平均
平成 26年度	101	21	421	84	547	406	148 507	254 187	1 046
27年度	103	26	427	94	547	434	158 922	245 289	1 014
28年度	108	30	417	115	547	443	161 880	239 789	987
29年度	113	31	418	132	547	464	169 314	225 367	963
<b>30年度</b>	<b>111</b>	<b>31</b>	<b>448</b>	<b>146</b>	<b>547</b>	<b>470</b>	<b>171 497</b>	<b>238 283</b>	<b>977</b>

資料:地方独立行政法人 市立東大阪医療センター (注)平成28年10月1日より「市立総合病院」から名称変更

## 3. 休日急病診療所利用状況

年度・区分	診療日数	利 用 人 員				1日平均 利用人員
		総 数	内 科	小 児 科	歯 科	
平成 26年度	120	8 162	2 664	5 255	243	68.0
日曜・祝日	65	5 613	1 624	3 812	177	86.4
年末・年始	6	1 422	739	617	66	237.0
夜 間	49	1 127	301	826	-	23.0
平成 27年度	123	7 800	2 536	4 995	269	63.4
日曜・祝日	66	5 794	1 844	3 754	196	87.8
年末・年始	6	630	236	321	73	105.0
夜 間	51	1 376	456	920	-	27.0
平成 28年度	121	7 801	2 674	4 935	192	64.5
日曜・祝日	65	5 530	1 782	3 628	120	85.1
年末・年始	6	1 002	479	451	72	167.0
夜 間	50	1 269	413	856	-	25.4
平成 29年度	121	7 788	2 759	4 826	203	64.4
日曜・祝日	66	5 511	1 832	3 549	130	83.5
年末・年始	6	1 004	482	449	73	167.3
夜 間	49	1 273	445	828	-	26.0
<b>平成 30年度</b>	<b>121</b>	<b>7 847</b>	<b>3 117</b>	<b>4 494</b>	<b>236</b>	<b>64.8</b>
日曜・祝日	<b>67</b>	<b>5 415</b>	<b>1 961</b>	<b>3 301</b>	<b>153</b>	<b>80.8</b>
年末・年始	<b>6</b>	<b>1 164</b>	<b>665</b>	<b>416</b>	<b>83</b>	<b>194.0</b>
夜 間	<b>48</b>	<b>1 268</b>	<b>491</b>	<b>777</b>	<b>-</b>	<b>26.4</b>

資料:健康部保健所地域健康企画課

# 病床数

各年10月1日現在

施設数	一般診療所		歯科診療所	
	有 床		施設数	病床数
	施設数	病床数		
413	11	76	295	-
416	10	84	298	-
412	10	76	299	-
408	11	85	298	-
<b>408</b>	<b>10</b>	<b>84</b>	<b>302</b>	-

## 4. 食中毒発生状況

年 度	総 数		家 庭		飲 食 店		事 業 所 給 食		そ の 他		不 明	
	件 数	患 者 数	件 数	患 者 数	件 数	患 者 数	件 数	患 者 数	件 数	患 者 数	件 数	患 者 数
平成 26年度	1	4	-	-	1	4	-	-	-	-	-	-
27年度	4	46	1	6	2	24	-	-	1	16	-	-
28年度	5	77	-	-	4	52	-	-	1	25	-	-
29年度	2	22	-	-	2	22	-	-	-	-	-	-
<b>30年度</b>	<b>3</b>	<b>10</b>	-	-	<b>3</b>	<b>10</b>	-	-	-	-	-	-

資料:健康部保健所食品衛生課

## 5. 感染症患者数、死亡数

年 度	総数	急性灰 白髄炎	結核	ジフテリア	重症急性 呼吸器 症候群	腸管出血 性大腸菌 感染症	コレラ	細菌性 赤痢	腸チフス	パラチフス
平成 26年度患者	102	-	100	-	-	2	-	-	-	-
死 者	5	-	5	-	-	-	-	-	-	-
平成 27年度患者	137	-	111	-	-	26	-	-	-	-
死 者	14	-	14	-	-	-	-	-	-	-
平成 28年度患者	197	-	187	-	-	10	-	-	-	-
死 者	20	-	20	-	-	-	-	-	-	-
平成 29年度患者	142	-	133	-	-	9	-	-	-	-
死 者	15	-	15	-	-	-	-	-	-	-
<b>平成 30年度患者</b>	<b>159</b>	-	<b>154</b>	-	-	<b>5</b>	-	-	-	-
<b>死 者</b>	<b>21</b>	-	<b>21</b>	-	-	<b>0</b>	-	-	-	-

資料:健康部保健所母子保健・感染症課

## 6. 年 齢 別 死 亡 者 数

年 齢	平成 26 年		平成 27 年		平成 28 年		平成 29 年		平成 30 年	
	総 数	うち男	総 数	うち男	総 数	うち男	総 数	うち男	総 数	うち男
総 数	4 715	2 532	4 771	2 600	5 077	2 771	5 012	2 709	<b>5 268</b>	<b>2 880</b>
0 ～ 4 歳	5	3	5	2	12	9	5	3	<b>5</b>	<b>5</b>
5 ～ 9	2	1	3	2	1	-	1	1	<b>0</b>	<b>0</b>
10 ～ 14	2	2	4	-	1	1	1	1	<b>1</b>	<b>0</b>
15 ～ 19	-	-	3	2	7	5	4	4	<b>3</b>	<b>0</b>
20 ～ 24	9	7	7	6	6	5	7	5	<b>6</b>	<b>6</b>
25 ～ 29	7	5	12	6	10	6	7	3	<b>9</b>	<b>5</b>
30 ～ 34	16	11	11	5	15	13	16	8	<b>8</b>	<b>4</b>
35 ～ 39	23	11	21	15	20	10	16	10	<b>24</b>	<b>15</b>
40 ～ 44	53	38	49	32	43	20	40	26	<b>31</b>	<b>19</b>
45 ～ 49	67	44	69	52	54	43	62	36	<b>68</b>	<b>46</b>
50 ～ 54	68	45	62	48	100	67	87	56	<b>98</b>	<b>68</b>
55 ～ 59	107	69	124	88	108	72	116	85	<b>113</b>	<b>79</b>
60 ～ 64	241	164	204	136	209	140	182	128	<b>173</b>	<b>119</b>
65 ～ 69	382	258	396	284	427	301	421	304	<b>381</b>	<b>271</b>
70 ～ 74	561	371	564	380	533	361	497	337	<b>559</b>	<b>360</b>
75 ～ 79	753	472	727	473	809	516	784	483	<b>849</b>	<b>545</b>
80 ～ 84	827	504	849	497	926	539	931	538	<b>967</b>	<b>599</b>
85 歳 以 上	1 592	527	1 661	572	1 796	663	1 835	681	<b>1 973</b>	<b>739</b>
不 詳	-	-	-	-	-	-	-	-	-	-

資料: 健康部保健所地域健康企画課

## 7. 死 因 別 死 亡 者 数

年	総 数	悪 新 生 物	脳 血 管 疾 患	心 疾 患	肺 炎 及 び 気 管 支 炎	腎 不 全	肝 疾 患 及 び 肝 硬 変
平成 26 年	4 715	1 515	327	811	486	95	83
27 年	4 771	1 524	332	819	492	119	83
28 年	5 077	1 543	329	889	578	87	88
29 年	5 012	1 564	336	874	422	101	103
<b>30 年</b>	<b>5 268</b>	<b>1 557</b>	<b>335</b>	<b>926</b>	<b>458</b>	<b>121</b>	<b>96</b>
年	糖 尿 病	高 血 圧 性 疾 患	精 神 病 の 記 載 の ない 老 衰	不 慮 の 事 故	自 殺	そ の 他	(再 掲) 自 動 車 事 故
平成 26 年	39	17	155	121	81	985	11
27 年	37	9	167	119	95	977	18
28 年	45	8	184	154	76	1 096	25
29 年	43	8	233	130	75	1 123	13
<b>30 年</b>	<b>51</b>	<b>16</b>	<b>261</b>	<b>149</b>	<b>73</b>	<b>1 225</b>	<b>16</b>

資料: 健康部保健所地域健康企画課

## 8. 食 品 衛 生 関 係 施 設 数

各年度末現在

業 態	平成26年度	平成27年度	平成28年度	平成29年度	平成30年度
総 数	14 299	14 122	13 414	13 206	12 877
許 可 を 要 す る も の	8 774	8 641	8 296	8 183	8 053
飲 食 店 営 業	5 453	5 406	5 187	5 130	5 106
菓 子 ( パ ン を 含 む ) 製 造 業	478	488	504	517	498
乳 処 理 業	1	1	-	-	-
特 別 牛 乳 さ く 取 処 理 業	-	-	-	-	-
乳 製 品 製 造 業	5	5	5	5	5
集 乳 業	-	-	-	-	-
魚 介 類 販 売 業	395	392	412	415	425
魚 介 類 せ り 売 り 業	-	-	-	-	-
魚 肉 ね り 製 品 製 造 業	11	10	10	10	7
食 品 の 冷 凍 又 は 冷 蔵 業	16	16	20	20	22
缶 詰 又 は 瓶 詰 食 品 製 造 業	9	9	9	8	8
喫 茶 店 営 業	884	808	697	641	590
あ ん 類 製 造 業	1	1	-	-	-
ア イ ス ク リ ー ム 類 製 造 業	58	58	60	59	55
乳 類 販 売 業	870	853	782	776	730
食 肉 処 理 業	31	33	35	32	30
食 肉 販 売 業	447	450	463	459	469
食 肉 製 品 製 造 業	2	2	2	2	2
乳 酸 菌 飲 料 製 造 業	1	1	1	1	1
食 用 油 脂 製 造 業	-	-	-	-	-
マ ー ガ リ ン 又 は シ ョ ー ト ニ ン グ 製 造 業	-	-	-	-	-
み そ 製 造 業	1	1	1	1	1
醬 油 製 造 業	1	1	1	1	1
ソ ー ス 類 製 造 業	8	8	7	7	7
酒 類 製 造 業	-	-	-	-	-
豆 腐 製 造 業	19	16	13	12	12
納 豆 製 造 業	1	1	1	1	1
め ん 類 製 造 業	14	15	18	19	18
惣 菜 製 造 業	43	43	46	48	47
1) 添 加 物 製 造 業	12	12	11	10	10
食 品 の 放 射 線 照 射 業	-	-	-	-	-
清 涼 飲 料 水 製 造 業	7	6	6	5	4
氷 雪 製 造 業	-	-	-	-	-
氷 雪 販 売 業	6	5	5	4	4
許 可 を 要 し な い も の	5 525	5 481	5 118	5 023	4 824
給 食 施 設	221	224	230	239	250
乳 さ く 取 業	-	-	-	-	-
食 品 製 造 業	59	59	60	59	65
野 菜 ・ 果 物 販 売 業	425	419	398	393	372
惣 菜 販 売 業	556	548	522	512	486
菓 子 ( パ ン を 含 む ) 販 売 業	1 044	1 036	988	960	936
上 記 以 外 の 食 品 販 売 業	2 882	2 865	2 635	2 585	2 438
2) 添 加 物 製 造 業	1	1	1	1	1
添 加 物 販 売 業	171	167	148	143	140
氷 雪 採 取 業	-	-	-	-	-
器 具 ・ 容 器 ・ 包 装 ・ お も ち ゃ 製 造 業	-	-	-	-	-
器 具 ・ 容 器 ・ 包 装 ・ お も ち ゃ 販 売 業	-	-	-	-	-
器 具 ・ 容 器 製 造 業 及 び 販 売 業	166	162	136	131	136

資料:健康部保健所食品衛生課

1) 規格が定められたもの。 2) 規格に定められたものを除く。

## 9. 環境衛生関係施設数

各年度末現在

業 態		平 成	平 成	平 成	平 成	平 成
		26 年度	27 年度	28 年度	29 年度	30 年度
総	数	13 365	13 357	13 367	13 387	<b>13 357</b>
旅	館	35	35	37	41	<b>55</b>
興	行 場	4	4	4	4	<b>4</b>
公	衆 浴 場	73	75	70	68	<b>60</b>
理	容 所	410	407	400	397	<b>387</b>
美	容 所	778	787	800	818	<b>801</b>
ク	リ ー ニ ン グ 所	330	330	326	326	<b>316</b>
特	定 建 築 物	98	97	98	98	<b>98</b>
専	用 水 道	5	5	4	4	<b>4</b>
簡	易 専 用 水 道	873	877	899	896	<b>887</b>
し	尿 処 理 施 設	-	-	-	-	-
浄	化 槽	10 546	10 540	10 537	10 532	<b>10 528</b>
浄	化 槽 保 守 点 検 登 録 業	80	66	66	65	<b>65</b>
動	物 飼 養 場	3	3	2	5	<b>18</b>
墓	地	89	90	90	90	<b>91</b>
納	骨 堂	8	8	10	10	<b>10</b>
火	葬 場	7	7	7	7	<b>7</b>
遊	泳 場	15	15	15	15	<b>15</b>
温	泉	11	11	11	11	<b>11</b>

資料:健康部保健所環境業務課

## 10. 斎場使用状況

年 度	火 葬 件 数				葬 儀 場 利 用 状 況	
	総 数	大 人	小 人	死 胎 児	葬 儀 場	控 室
平成 26年度	4 992	4 854	2	136	29	29
27年度	5 115	4 986	11	118	32	33
28年度	5 198	5 097	9	92	27	31
29年度	5 486	5 376	3	107	30	34
<b>30年度</b>	<b>5 310</b>	<b>5 304</b>	<b>6</b>	<b>94</b>	<b>0</b>	<b>0</b>

資料:健康部斎場管理課

# 11. ご み

## (1) 処理状況

単位:t

年度・月	総 数	収 集					処 理		
		直 営	委 託	許 可 業 者	一 般 持 込	環 境 保 全 公 社	焼 却	破 碎 後 焼 却	資 源 化
平成 26年度	189 621	47 668	56 763	79 111	6 079	-	176 342	6 477	6 667
27年度	187 408	41 284	62 513	77 748	5 863	-	174 209	6 278	6 781
28年度	180 433	34 683	67 188	73 260	5 302	-	167 354	6 082	6 866
29年度	177 859	33 862	68 460	71 100	4 437	-	165 083	4 901	7 743
<b>30年度</b>	<b>181 921</b>	<b>24 554</b>	<b>80 659</b>	<b>71 801</b>	<b>4 907</b>		<b>167 698</b>	<b>6 332</b>	<b>7 752</b>
平成 30年 4月	15 514	2 277	6 966	5 970	301		14 140	701	652
5月	16 453	2 588	7 307	6 148	410		14 865	874	701
6月	15 625	2 551	6 695	5 990	389		13 926	938	750
7月	16 629	2 945	7 215	6 125	344		14 982	904	733
8月	15 253	2 575	6 466	5 844	368		13 859	650	735
9月	14 894	2 144	6 473	5 801	476		13 484	705	700
10月	15 366	1 621	6 863	6 260	622		14 505	252	599
11月	14 759	1 620	6 660	5 925	554		13 841	303	604
12月	16 187	1 661	7 210	6 818	498		15 290	302	580
平成 31年 1月	14 063	1 563	6 691	5 474	335		13 289	192	575
2月	12 871	1 392	5 803	5 355	321		12 025	237	594
3月	14 307	1 617	6 310	6 091	289		13 492	274	529

資料:環境部環境事業課

## (2) 清掃車両数、許可業者数

各年度末現在

年 度	清 掃 車 両 数								許 可 業 者 数
	直 営				許 可 業 者				
	総 数	機 械 車	ダ ンプ 車	軽 四 トラ ッ ク	総 数	機 械 車	ダ ンプ 車 等	軽 四 トラ ッ ク	
平成 26年度	105	88	10	7	114	79	25	10	27
27年度	107	88	12	7	114	83	22	9	26
28年度	91	72	12	7	114	83	22	9	26
29年度	91	72	12	7	114	83	22	9	26
<b>30年度</b>	<b>88</b>	<b>69</b>	<b>12</b>	<b>7</b>	<b>114</b>	<b>83</b>	<b>22</b>	<b>9</b>	<b>26</b>

資料:環境部環境事業課

## 12. し 尿

### (1) 処理状況

単位:kℓ

年 度・月	総 数	し尿処理量	浄化槽汚泥
平成 26年度	11 709	5 823	5 886
27年度	11 545	5 428	6 116
28年度	10 866	4 849	6 017
29年度	10 443	4 490	5 953
<b>30年度</b>	<b>10 148</b>	<b>4 332</b>	<b>5 816</b>
平成 30 年 4月	917	362	555
5月	1 063	428	635
6月	1 012	391	621
7月	814	399	415
8月	727	354	373
9月	767	314	453
10月	841	400	441
11月	890	339	551
12月	791	341	450
平成 31 年 1月	774	337	437
2月	782	317	465
3月	770	350	420

資料:環境部環境企画課

(注) 合計の数値については、各月の数値について小数点以下を集計しているため、相違する。

### (2) 収集運搬車両数、委託業者数

各年度末現在

年 度	バ キ ュ ー ム 車				委託業者数
	総 数	大 型	中 型	小 型	
平成 26年度	16	-	-	16	6
27年度	9	-	-	9	1
28年度	9	-	-	9	1
29年度	8	-	-	8	1
<b>30年度</b>	<b>8</b>	<b>-</b>	<b>-</b>	<b>8</b>	<b>1</b>

資料:環境部環境企画課



# 13. 公 害（つづく）

## (1) 公害苦情受付状況

年 度	総 数	大気汚染	水質汚濁	土壌汚染	騒 音	振 動	悪 臭	地盤沈下	その他
平成 26年度	314	57	6	-	147	49	51	-	4
27年度	284	60	7	1	117	44	53	-	2
28年度	292	73	10	-	138	37	34	-	-
29年度	237	60	9	-	102	33	33	-	-
<b>30年度</b>	<b>235</b>	<b>37</b>	<b>8</b>	-	<b>113</b>	<b>38</b>	<b>39</b>	-	-

資料：環境部公害対策課

## (2) 窒素酸化物濃度

単位：ppm

年度平均値

測 定 局	平成26年度	平成27年度	平成28年度	平成29年度	平成30年度
一 酸化窒素（NO）					
測定局平均値	0.006	0.006	0.005	0.005	<b>0.005</b>
西保健センター	0.003	0.004	0.004	0.004	<b>0.003</b>
環境衛生検査センター	0.011	0.011	0.009	0.010	<b>0.010</b>
旭町庁舎（六万寺）	0.003	0.002	0.002	0.002	<b>0.002</b>
二酸化窒素（NO <sub>2</sub> ）					
測定局平均値	0.017	0.017	0.015	0.016	<b>0.015</b>
西保健センター	0.016	0.016	0.015	0.015	<b>0.013</b>
環境衛生検査センター	0.022	0.023	0.021	0.022	<b>0.021</b>
旭町庁舎（六万寺）	0.013	0.012	0.010	0.012	<b>0.012</b>
窒素酸化物（NO+NO <sub>2</sub> ）					
測定局平均値	0.023	0.023	0.021	0.022	<b>0.020</b>
西保健センター	0.019	0.020	0.019	0.019	<b>0.016</b>
環境衛生検査センター	0.033	0.034	0.031	0.032	<b>0.031</b>
旭町庁舎（六万寺）	0.016	0.014	0.012	0.014	<b>0.014</b>

資料：環境部公害対策課

旭町庁舎局は平成29年度に継続局として六万寺局に仮移設。

## (3) オキシダント濃度

単位：ppm

年度平均値

測 定 局	平成26年度	平成27年度	平成28年度	平成29年度	平成30年度
測定局平均値	0.048	0.050	0.049	0.049	<b>0.047</b>
西保健センター	0.049	0.052	0.048	0.050	<b>0.048</b>
環境衛生検査センター	0.045	0.047	0.047	0.047	<b>0.046</b>
旭町庁舎（六万寺）	0.050	0.051	0.051	0.049	<b>0.047</b>

資料：環境部公害対策課

（注）昼間の日最高1時間値の年平均値である。

## (4) 光化学スモッグ発生状況（東大阪地域）

年 度	発 令 回 数			予報延べ発令 時間(時間:分)	注意報延べ発令 時間(時間:分)	被害の訴え 人 数
	予 報	注 意 報	警 報			
平成 26年度	2	1	-	9:20	6:50	-
27年度	7	6	-	27:50	21:20	-
28年度	2	1	-	8:00	1:20	-
29年度	2	1	-	5:50	2:00	-
<b>30年度</b>	<b>5</b>	<b>4</b>	-	<b>18:50</b>	<b>12:50</b>	-

資料：環境部公害対策課

（注）東大阪地域とは、大阪市（旭区、鶴見区、城東区）、守口市、門真市、寝屋川市、交野市、四條畷市、大東市、東大阪市、八尾市、柏原市である。

## 13. 公 害 ( つづき )

### (5) 二酸化硫黄濃度 ( 導電率法及び紫外線蛍光法 )

単位: ppm 年度平均値

測 定 局	平成26年度	平成27年度	平成28年度	平成29年度	平成30年度
測 定 局 平 均 値	0.004	0.004	0.004	0.004	<b>0.002</b>
西 保 健 セ ン タ ー	0.005	0.005	0.005	0.005	<b>0.005</b>
環 境 衛 生 検 査 セ ン タ ー	0.001	0.001	0.001	0.001	<b>0.001</b>
旭 町 庁 舎 ( 六 万 寺 )	0.005	0.005	0.005	0.005	<b>0.001</b>

資料:環境部公害対策課

(注) 環境衛生検査センター局の二酸化硫黄測定機は平成25年8月14日から測定方法を紫外線蛍光法に変更。

六万寺局の二酸化硫黄測定機は平成30年3月30日から測定方法を紫外線蛍光法に変更。

### (6) 一酸化炭素濃度

単位: ppm 年度平均値

測 定 局	平成26年度	平成27年度	平成28年度	平成29年度	平成30年度
環 境 衛 生 検 査 セ ン タ ー	0.4	0.4	0.4	0.4	<b>0.3</b>

資料:環境部公害対策課

### (7) 全炭化水素濃度

単位: ppm 年度平均値

測 定 局	平成26年度	平成27年度	平成28年度	平成29年度	平成30年度
西 保 健 セ ン タ ー	2.16	2.20	2.18	2.19	<b>2.20</b>
環 境 衛 生 検 査 セ ン タ ー	2.12	2.15	2.15	2.16	<b>2.15</b>

資料:環境部公害対策課

(注) メタン換算の数値である。

### (8) 浮遊粒子状物質濃度 ( ベータ線吸収法 )

単位: mg / m<sup>3</sup> 年度平均値

測 定 局	平成26年度	平成27年度	平成28年度	平成29年度	平成30年度
測 定 局 平 均 値	0.019	0.019	0.018	0.018	<b>0.018</b>
西 保 健 セ ン タ ー	0.021	0.020	0.019	0.019	<b>0.019</b>
環 境 衛 生 検 査 セ ン タ ー	0.017	0.016	0.015	0.016	<b>0.015</b>
旭 町 庁 舎 ( 六 万 寺 )	0.020	0.020	0.020	0.020	<b>0.020</b>

資料:環境部公害対策課

### (9) 微小粒子状物質濃度 (PM2.5)

単位: μg / m<sup>3</sup> 年度平均値

測 定 局	平成26年度	平成27年度	平成28年度	平成29年度	平成30年度
測 定 局 平 均 値	14.7	13.8	12.7	13.0	<b>12.5</b>
西 保 健 セ ン タ ー	14.0	13.5	12.3	13.0	<b>12.6</b>
環 境 衛 生 検 査 セ ン タ ー	15.9	14.1	13.0	12.6	<b>12.1</b>
旭 町 庁 舎 ( 六 万 寺 )	14.1	13.7	12.8	13.5	<b>12.8</b>

資料:環境部公害対策課

(注) 環境衛生検査センター局は平成24年4月から、西保健センター局は平成25年3月から、旭町庁舎局は平成26年3月からPM2.5の測定開始する。

### (10) アスベスト濃度

単位: f/l 年度平均値

調 査 地 点	平成26年度	平成27年度	平成28年度	平成29年度	平成30年度
西 保 健 セ ン タ ー	0.056未満	0.056未満	0.056未満	0.056未満	<b>0.056未満</b>
旭 町 庁 舎 ( 六 万 寺 )	0.056未満	0.056未満	0.056未満	0.056未満	<b>0.056未満</b>

資料:環境部公害対策課

## (11) 水質汚濁（生活環境項目）

単位:mg/l

採水地点 年 度	水素イオン濃度 (PH) 最小～最大	生物化学的 酸素要求量 (BOD) 平 均	浮 遊 物 質 量 (SS) 平 均	溶 存 酸 素 量 (DO) 平 均	総窒素 (T-N) 平 均	総リン (T-P) 平 均
<b>恩智川上流</b>						
平成 26年度	7.6～8.6	4.6	12	9.9	4.4	0.55
27年度	6.1～9.1	3.6	11	10.0	3.7	0.47
28年度	7.2～8.6	3.8	11	9.1	3.5	0.41
29年度	7.1～8.3	4.1	14	9.4	3.6	0.46
<b>30年度</b>	<b>7.4～8.4</b>	<b>3.9</b>	<b>16</b>	<b>9.4</b>	<b>3.7</b>	<b>0.34</b>
<b>恩智川下流</b>						
平成 26年度	7.4～8.2	3.2	7	8.9	3.6	0.43
27年度	6.1～8.8	3.6	8	7.1	3.3	0.35
28年度	7.5～8.1	3.6	8	6.3	3.2	0.33
29年度	7.2～8.4	3.7	7	8.0	3.0	0.34
<b>30年度</b>	<b>7.4～8.2</b>	<b>4.0</b>	<b>10</b>	<b>8.0</b>	<b>2.9</b>	<b>0.28</b>
<b>第二寝屋川上流</b>						
平成 26年度	7.3～8.1	1.7	10	9.3	4.2	0.40
27年度	6.0～8.8	1.6	6	10.0	4.0	0.33
28年度	7.1～7.9	1.4	5	8.8	3.7	0.28
29年度	7.1～8.2	2.0	7	10.0	3.5	0.25
<b>30年度</b>	<b>7.3～8.2</b>	<b>2.6</b>	<b>11</b>	<b>9.2</b>	<b>2.9</b>	<b>0.26</b>
<b>第二寝屋川下流</b>						
平成 26年度	6.7～8.1	7.0	4	7.8	8.5	0.44
27年度	6.4～8.4	3.1	4	7.7	7.7	0.42
28年度	6.5～7.7	4.8	5	6.4	8.8	0.52
29年度	6.6～7.9	5.4	6	7.1	8.4	0.67
<b>30年度</b>	<b>6.6～8.4</b>	<b>6.4</b>	<b>5</b>	<b>6.4</b>	<b>7.9</b>	<b>0.59</b>
<b>長瀬川上流(本流)</b>						
平成 26年度	7.6～9.1	2.0	9	11.0	3.3	0.47
27年度	6.2～9.5	1.9	9	11.0	3.3	0.42
28年度	7.3～9.3	2.1	12	10.0	3.0	0.35
29年度	7.2～8.9	2.9	23	10.0	3.1	0.37
<b>30年度</b>	<b>7.5～8.4</b>	<b>3.5</b>	<b>35</b>	<b>9.9</b>	<b>3.0</b>	<b>0.35</b>
<b>長瀬川上流(側流)</b>						
平成 26年度	7.7～9.1	1.9	7	10.0	3.4	0.49
27年度	6.2～9.2	1.7	5	9.1	2.7	0.40
28年度	7.5～9.0	2.3	8	9.4	2.6	0.29
29年度	7.3～8.4	2.0	13	9.1	2.8	0.40
<b>30年度</b>	<b>7.5～8.5</b>	<b>2.1</b>	<b>14</b>	<b>8.8</b>	<b>2.8</b>	<b>0.32</b>
<b>長瀬川下流</b>						
平成 26年度	7.3～8.9	1.4	13	8.8	4.5	0.36
27年度	6.3～9.4	1.5	8	12.0	4.5	0.30
28年度	7.0～9.2	1.5	6	11.0	4.6	0.27
29年度	7.1～8.5	2.3	16	13.0	4.6	0.29
<b>30年度</b>	<b>6.9～8.3</b>	<b>2.1</b>	<b>17</b>	<b>12.0</b>	<b>3.3</b>	<b>0.27</b>

資料:環境部公害対策課

## (12) 地盤沈下

年 度	測定数	隆 起(+)	変位±0.00cm	沈 下(-)	沈下(-)	
					-1～-2cm	-2cm以上
平成 24年度	99	61	1	25	6	-
27年度	79	79	-	-	-	-
<b>30年度</b>	<b>77</b>	<b>29</b>	<b>1</b>	<b>47</b>	<b>-</b>	<b>-</b>

資料:環境部公害対策課

(注) 最近の調査:平成24年、平成27年、平成30年

## 13. 公 害（つづき）

### （13）公害健康被害被認定者数

各年度末現在

年 度 年 齢	被認定者		慢性気管支炎		気管支ぜん息		そ の 他	
	総 数	うち男	総 数	うち男	総 数	うち男	総 数	うち男
平成 26年度	1 195	538	128	43	1 055	490	12	5
27年度	1 163	524	120	39	1 030	480	13	5
28年度	1 115	501	113	38	990	459	12	4
29年度	1 067	489	104	34	954	451	9	4
<b>30年度</b>	<b>1 040</b>	<b>480</b>	<b>98</b>	<b>33</b>	<b>933</b>	<b>443</b>	<b>9</b>	<b>4</b>
15 歳未満（児童）								
15 ～ 19	-	-	-	-	-	-	-	-
20 ～ 24	-	-	-	-	-	-	-	-
25 ～ 29	-	-	-	-	-	-	-	-
30 ～ 34	53	34	-	-	53	34	-	-
35 ～ 39	91	51	3	3	88	48	-	-
40 ～ 44	142	89	1	1	141	88	-	-
45 ～ 49	102	59	2	1	100	58	-	-
50 ～ 54	62	36	-	-	62	36	-	-
55 ～ 59	41	22	1	1	40	21	-	-
60 ～ 64	46	23	8	4	38	19	-	-
65 歳以上	503	166	83	23	411	139	9	4

資料：健康部保健所健康づくり課

### （14）公害健康被害補償件数

各年度末現在

区 分	平成26年度	平成27年度	平成28年度	平成29年度	平成30年度
総 数	36 013	34 895	33 364	32 127	<b>31 287</b>
医 療 費	18 363	17 957	17 231	16 572	<b>16 458</b>
療 養 手 当	5 268	5 006	4 668	4 455	<b>4 273</b>
障 害 補 償 費	11 927	11 460	11 003	10 639	<b>10 132</b>
児 童 補 償 手 当	-	-	-	-	-
遺 族 補 償 費	429	449	437	429	<b>411</b>
遺 族 補 償 一 時 金	10	10	12	15	<b>6</b>
葬 祭 料	16	13	13	17	<b>7</b>

資料：健康部保健所健康づくり課

### （15）公害健康被害補償金額

単位：千円

各年度末現在

区 分	平成26年度	平成27年度	平成28年度	平成29年度	平成30年度
総 数	1 503 619	1 465 569	1 405 393	1 362 420	<b>1 268 828</b>
医 療 費	479 692	476 427	434 416	397 340	<b>379 540</b>
療 養 手 当	120 180	116 129	109 140	104 346	<b>100 412</b>
障 害 補 償 費	806 163	774 922	751 273	738 171	<b>713 736</b>
児 童 補 償 手 当	-	-	-	-	-
遺 族 補 償 費	58 174	58 674	55 570	53 803	<b>50 526</b>
遺 族 補 償 一 時 金	33 569	33 780	50 198	62 091	<b>22 107</b>
葬 祭 料	5 841	5 637	4 796	6 669	<b>2 507</b>

資料：健康部保健所健康づくり課

XV 教育 · 文化

# 教育・文化

## 学生、生徒、児童、園児数

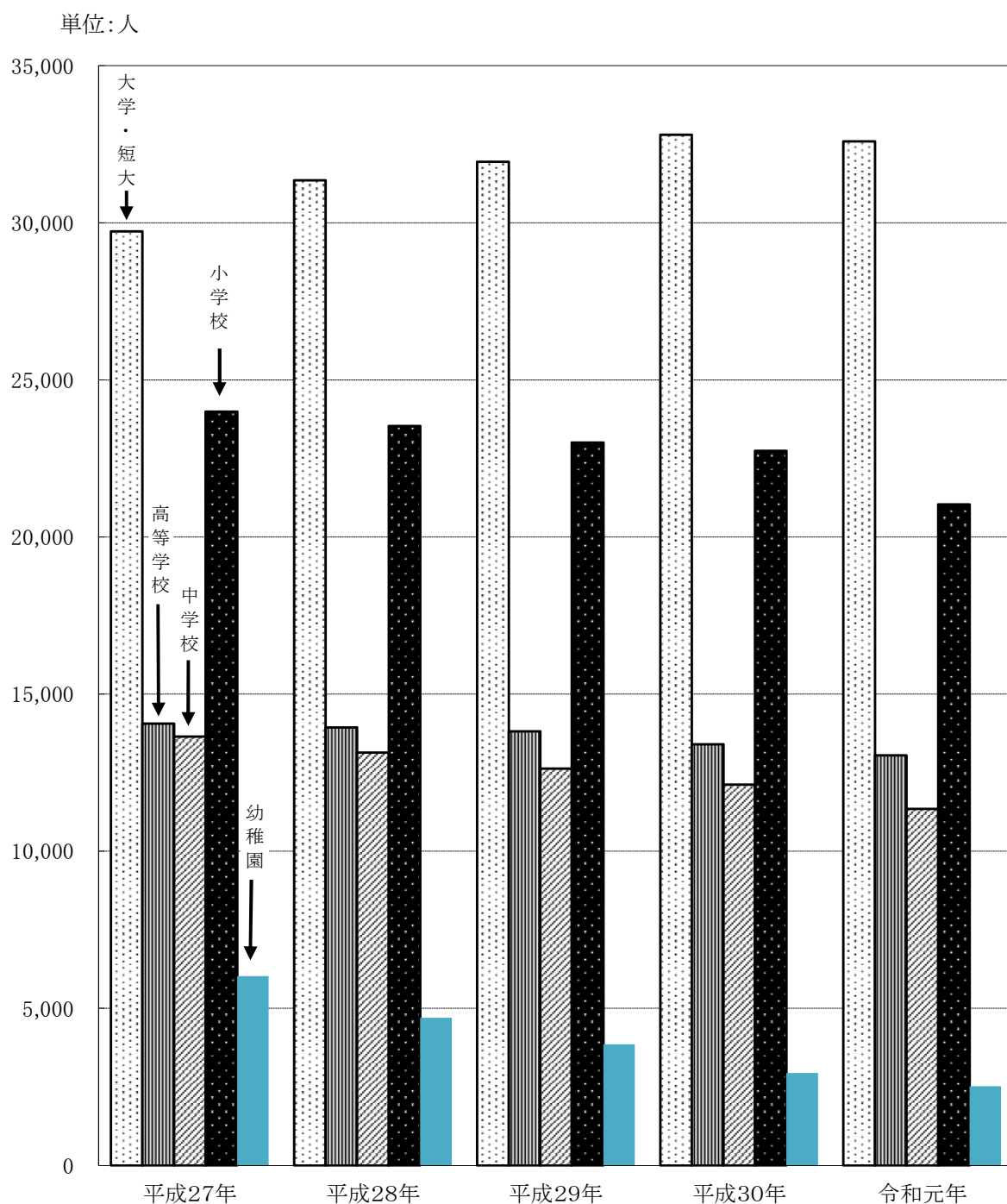

## 市立図書館 貸出冊数

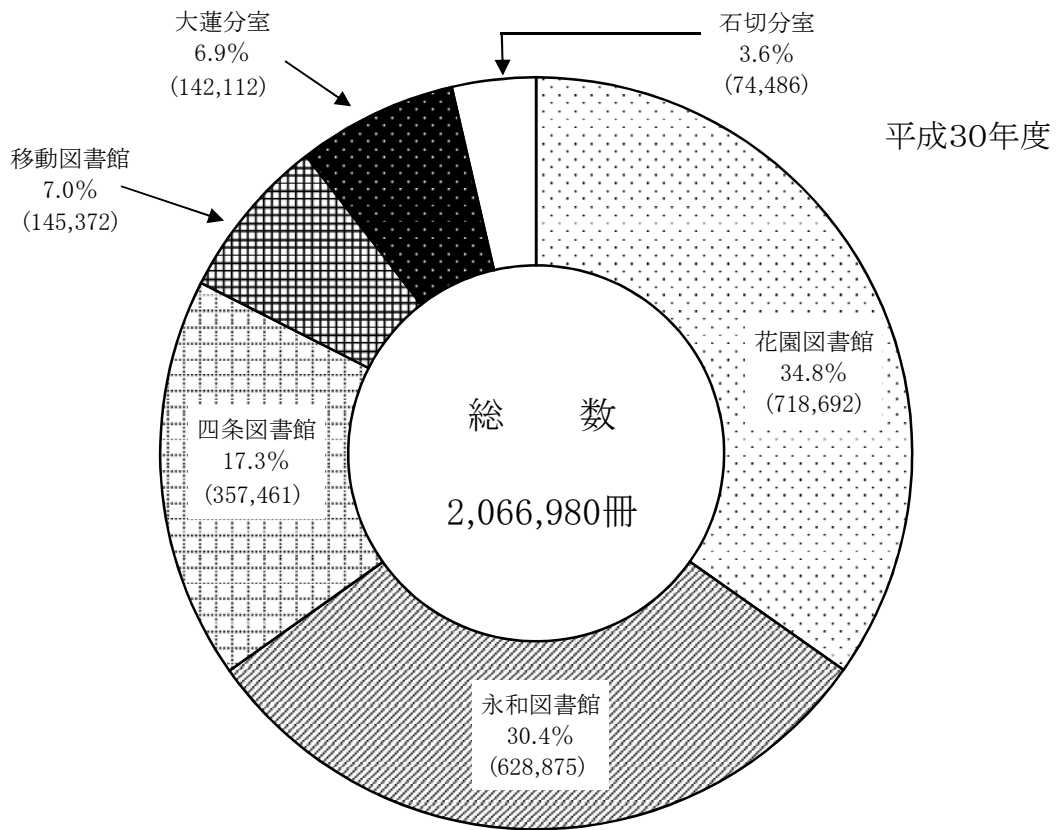

## 市立図書館 蔵書数

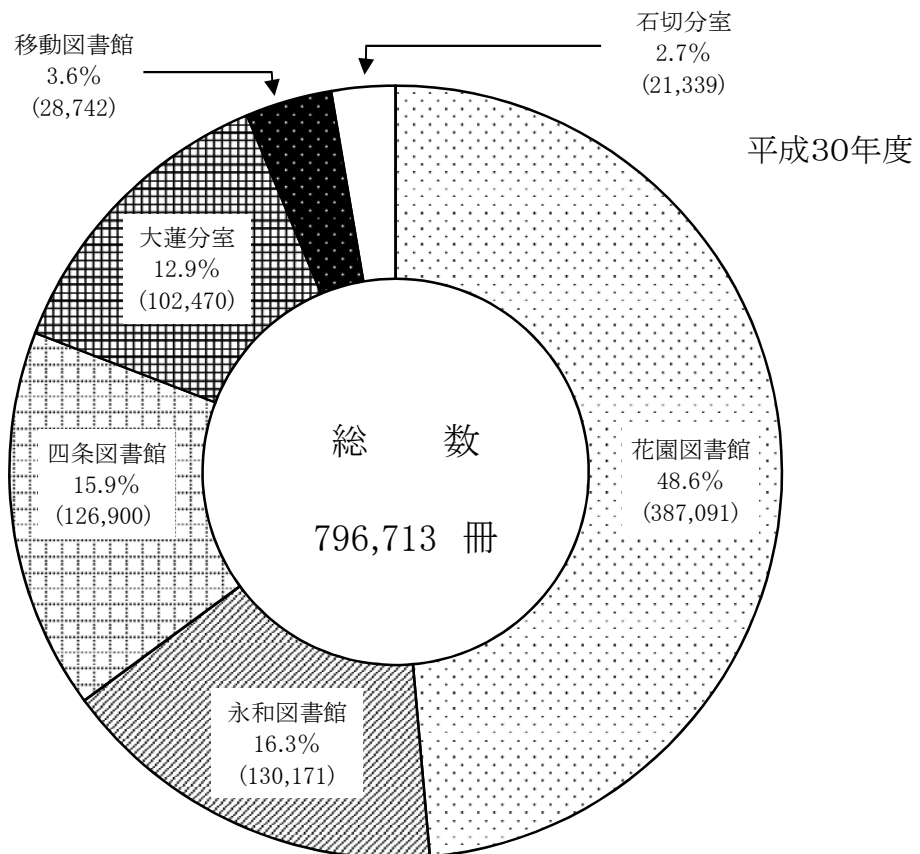

# 1. 学校基本

## (1) 学校

区 分	学 校 園 数					学 生 ・ 生 徒 ・	
	平成27年	平成28年	平成29年	平成30年	令和元年	平成27年	平成28年
総 数	163	168	168	170	<b>169</b>	90 346	91 782
大 学	4	4	4	4	<b>4</b>	29 327	30 974
短 期 大 学	3	2	2	2	<b>2</b>	398	378
高 等 学 校	14	14	14	14	<b>14</b>	14 061	13 934
中 学 校	28	27	27	27	<b>25</b>	13 650	13 136
小 学 校	53	52	52	51	<b>49</b>	23 984	23 535
幼 稚 園	38	35	23	22	<b>20</b>	4 698	3 851
幼 保 連 携 型 認 定 こ ど も 園	11	22	34	37	<b>42</b>	2 421	4 266
特 別 支 援 学 校	2	2	2	2	<b>2</b>	423	391
専 修 学 校	5	5	5	5	<b>5</b>	636	596
各 種 学 校	5	5	5	6	<b>6</b>	748	721

資料:大阪府総務部「大阪の学校統計」(注)大学の学生数は、大学院生、専攻科及び別科の学生並びに聴講生等を含む。

(注)大学・短期大学の通信教育は含まない。(注)幼保連携型認定こども園は、27年度より実施。

## (2) 幼保連携型認定こども園の

年	園 数			学 級 数			教 数	
	総 数	公 立	私 立	総 数	公 立	私 立	総 数	
							計	公 立
平成 27年	11	-	11	80	-	80	305	-
28年	22	-	22	135	-	135	589	-
29年	34	2	32	195	10	185	924	50
30年	37	2	35	213	10	203	1026	53
令和元年	<b>42</b>	<b>3</b>	<b>39</b>	<b>232</b>	<b>14</b>	<b>218</b>	<b>1147</b>	<b>77</b>

資料:大阪府総務部「大阪の学校統計」(注)幼保連携型認定こども園は、27年度より実施。

## (3) 幼保連携型認定こども園の

年	総 数			0 歳 児		1 歳 児		2
	総 数	男	女	男	女	男	女	男
平成 27年	2421	1 208	1 213	48	44	88	88	115
28年	4 266	2 150	2 116	67	91	190	179	242
29年	6 001	2 998	3 003	104	113	239	278	344
30年	6 567	3 322	3 245	111	117	292	289	359
令和元年	<b>7 078</b>	<b>3 524</b>	<b>3 554</b>	<b>133</b>	<b>137</b>	<b>302</b>	<b>316</b>	<b>412</b>
うち公立								
平成 27年	-	-	-	-	-	-	-	-
28年	-	-	-	-	-	-	-	-
29年	326	177	149	7	5	9	11	19
30年	330	191	139	6	6	13	7	17
令和元年	<b>447</b>	<b>250</b>	<b>197</b>	<b>10</b>	<b>8</b>	<b>21</b>	<b>15</b>	<b>30</b>

資料:大阪府総務部「大阪の学校統計」(注)幼保連携型認定こども園は、27年度より実施。



# 調査（つづく）

## の概況

各年5月1日現在

児童・園児数			教員数(本務者)				
平成29年	平成30年	令和元年	平成27年	平成28年	平成29年	平成30年	令和元年
91 984	91 941	<b>88 963</b>	6 335	6 487	6 659	6 708	<b>6 630</b>
31 549	32 313	<b>32 124</b>	1 991	2 005	1 977	1 921	<b>1 902</b>
394	486	<b>468</b>	40	41	42	49	<b>48</b>
13 816	13 403	<b>13 051</b>	928	929	921	911	<b>900</b>
12 627	12 117	<b>11 348</b>	931	894	883	902	<b>844</b>
23 006	22 737	<b>21 033</b>	1 444	1 429	1 422	1 448	<b>1 374</b>
2 940	2 520	<b>2 122</b>	368	301	234	216	<b>190</b>
6 001	6 567	<b>7 078</b>	297	560	863	937	<b>1 057</b>
368	362	<b>353</b>	227	220	214	205	<b>196</b>
602	541	<b>553</b>	50	50	48	46	<b>46</b>
681	895	<b>833</b>	59	58	55	73	<b>73</b>

(注) 短期大学の学生数は、専攻科及び別科の学生並びに聴講生等を含む。

## 園数、学級数、教職員数

各年5月1日現在

私立	員数			兼務者			職員数(本務者)		
	総数	公立	私立	総数	公立	私立	総数	公立	私立
305	297	-	297	8	-	8	29	-	29
589	560	-	560	29	-	29	51	-	51
874	863	50	813	61	-	61	82	17	65
973	937	53	884	89	-	89	108	18	90
<b>1070</b>	<b>1057</b>	<b>77</b>	<b>980</b>	<b>90</b>	-	<b>90</b>	<b>129</b>	<b>22</b>	<b>107</b>

## 年齢、男女別園児数

各年5月1日現在

歳	3歳児		4歳児		5歳児	
	男	女	男	女	男	女
115	316	305	314	349	327	312
238	540	515	556	551	555	542
337	745	738	798	749	768	788
373	813	781	871	853	876	832
<b>375</b>	<b>798</b>	<b>908</b>	<b>939</b>	<b>895</b>	<b>940</b>	<b>923</b>
-	-	-	-	-	-	-
-	-	-	-	-	-	-
10	23	18	67	49	52	56
13	28	22	54	40	73	51
<b>19</b>	<b>38</b>	<b>36</b>	<b>80</b>	<b>65</b>	<b>71</b>	<b>54</b>

# 1. 学校基本

## (4) 幼稚園の園数、

年	園 数			学 級 数			教		
	総 数	公 立	私 立	総 数	公 立	私 立	総 数		
							計	公 立	私 立
平成 27年	38	19	19	198	53	145	392	125	267
28年	35	19	16	164	44	120	332	109	223
29年	23	10	13	131	37	94	257	80	177
30年	22	10	12	114	33	81	231	76	155
<b>令和元年</b>	<b>20</b>	<b>9</b>	<b>11</b>	<b>97</b>	<b>25</b>	<b>72</b>	<b>212</b>	<b>65</b>	<b>147</b>

資料:大阪府総務部「大阪の学校統計」

## (5) 幼稚園の年齢、

年	総 数			公 立						
	計	男	女	総 計			3 歳 児		4 歳 児	
				計	男	女	男	女	男	女
平成 27年	4 698	2 375	2 323	1 279	680	599	-	-	297	237
28年	3 851	1 970	1 881	998	531	467	-	-	217	206
29年	2 940	1 501	1 439	761	388	373	5	6	177	187
30年	2 520	1 307	1 213	688	365	323	12	5	161	126
<b>令和元年</b>	<b>2 122</b>	<b>1 122</b>	<b>1 000</b>	<b>568</b>	<b>314</b>	<b>254</b>	<b>7</b>	<b>10</b>	<b>140</b>	<b>116</b>

資料:大阪府総務部「大阪の学校統計」

## (6) 小学校の学校数、

年	学 校 数			学 級 数				教		
	総 数	本 校	分 校	総 数	単 式	複 式	特別支援学級	総 数		
								計	男	女
平成 27年	53	53	-	968	765	-	203	1 586	556	1 030
28年	52	52	-	975	763	-	212	1 569	560	1 009
29年	52	52	-	969	749	-	220	1 567	564	1 003
30年	51	51	-	974	738	-	236	1 551	582	969
<b>令和元年</b>	<b>49</b>	<b>49</b>	<b>-</b>	<b>929</b>	<b>691</b>	<b>-</b>	<b>238</b>	<b>1 462</b>	<b>543</b>	<b>919</b>

資料:大阪府総務部「大阪の学校統計」

## 調査（つづき）

### 学級数、教職員数

各年5月1日現在

員 数						職 員 数（本 務 者）		
本 務 者			兼 務 者			総 数	公 立	私 立
計	公 立	私 立	計	公 立	私 立			
368	125	243	24	-	24	35	-	35
301	109	192	31	-	31	26	-	26
234	80	154	23	-	23	22	-	22
216	76	140	15	-	15	20	-	20
<b>190</b>	<b>65</b>	<b>125</b>	<b>22</b>	-	<b>22</b>	<b>16</b>	-	<b>16</b>

### 男女別園児数

各年5月1日現在

		私 立									
5 歳 児		総 計				3 歳 児		4 歳 児		5 歳 児	
男	女	計	男	女	男	女	男	女	男	女	
383	362	3 419	1 695	1 724	534	542	593	589	568	593	
314	261	2 853	1 439	1 414	473	429	473	500	493	485	
206	180	2 179	1 113	1 066	346	302	398	379	369	385	
192	192	1 832	942	890	291	286	313	270	338	334	
<b>167</b>	<b>128</b>	<b>1 554</b>	<b>808</b>	<b>746</b>	<b>260</b>	<b>237</b>	<b>262</b>	<b>269</b>	<b>286</b>	<b>240</b>	

### 学級数、教職員数

各年5月1日現在

員 教						職 員 数（本 務 者）		
本 務 者			兼 務 者			総 数	男	女
計	男	女	計	男	女			
1 444	510	934	142	46	96	114	59	55
1 429	513	916	140	47	93	114	59	55
1 422	519	903	145	45	100	105	55	50
1 448	549	899	103	33	70	97	54	43
<b>1 374</b>	<b>517</b>	<b>857</b>	<b>88</b>	<b>26</b>	<b>62</b>	<b>92</b>	<b>50</b>	<b>42</b>

# 1. 学校基本

## (7) 小学校の男女、

年	総数	男	女	1 学 年		2 学 年		3 学 年	
				男	女	男	女	男	女
平成 27年	23 984	12 243	11 741	1 996	1 802	2 056	1 949	1 949	2 023
28年	23 535	11 981	11 554	1 912	1 851	1 982	1 793	2 065	1 944
29年	23 006	11 775	11 231	1 873	1 760	1 913	1 845	1 980	1 788
30年	22 737	11 575	11 162	1 788	1 801	1 881	1 756	1 915	1 844
<b>令和元年</b>	<b>21 033</b>	<b>10 816</b>	<b>10 217</b>	<b>1 740</b>	<b>1 606</b>	<b>1 702</b>	<b>1 701</b>	<b>1 767</b>	<b>1 649</b>
<b>うち公立</b>									
平成 27年	23 984	12 243	11 741	1 996	1 802	2 056	1 949	1 949	2 023
28年	23 535	11 981	11 554	1 912	1 851	1 982	1 793	2 065	1 944
29年	23 006	11 775	11 231	1 873	1 760	1 913	1 845	1 980	1 788
30年	22 737	11 575	11 162	1 788	1 801	1 881	1 756	1 915	1 844
<b>令和元年</b>	<b>21 033</b>	<b>10 816</b>	<b>10 217</b>	<b>1 740</b>	<b>1 606</b>	<b>1 702</b>	<b>1 701</b>	<b>1 767</b>	<b>1 649</b>

資料:大阪府総務部「大阪の学校統計」

## (8) 中学校の学校数、

年	学 校 数			学 級 数				総	
	総数	本校	分校	総数	単式	複式	特別支援 学級	計	男
平成 27年	28	28	-	472	393	-	79	1 037	562
28年	27	27	-	454	372	-	82	993	531
29年	27	27	-	446	359	-	87	983	530
30年	27	27	-	444	347	-	97	997	543
<b>令和元年</b>	<b>25</b>	<b>25</b>	<b>-</b>	<b>419</b>	<b>378</b>	<b>-</b>	<b>96</b>	<b>925</b>	<b>514</b>

資料:大阪府総務部「大阪の学校統計」

## (9) 中学校の男女、

年	総数	男	女	1 学 年		
				計	男	女
平成 27年	13 650	6 920	6 730	4 420	2 240	2 180
28年	13 136	6 720	6 416	4 155	2 137	2 018
29年	12 627	6 433	6 194	4 106	2 073	2 033
30年	12 117	6 178	5 939	3 873	1 975	1 898
<b>令和元年</b>	<b>11 348</b>	<b>5 706</b>	<b>5 642</b>	<b>3 780</b>	<b>1 861</b>	<b>1 919</b>
<b>うち公立</b>						
平成 27年	12 529	6 456	6 073	4 039	2 077	1 962
28年	12 001	6 230	5 771	3 764	1 963	1 801
29年	11 520	5 941	5 579	3 749	1 910	1 839
30年	11 024	5 697	5 327	3 506	1 821	1 685
<b>令和元年</b>	<b>10 251</b>	<b>5 233</b>	<b>5 018</b>	<b>3 392</b>	<b>1 697</b>	<b>1 695</b>

資料:大阪府総務部「大阪の学校統計」

# 調査(つづく)

## 学年別児童数

各年5月1日現在

4 学 年		5 学 年		6 学 年		(再 掲)
男	女	男	女	男	女	特別支援学級
1 995	1 872	2 089	2 061	2 158	2 034	843
1 945	2 020	1 989	1 879	2 088	2 067	926
2 067	1 944	1 952	2 023	1 990	1 871	1 006
1 977	1 792	2 063	1 945	1 951	2 024	1 090
<b>1 802</b>	<b>1 718</b>	<b>1 854</b>	<b>1 707</b>	<b>1 951</b>	<b>1 836</b>	<b>1 152</b>

1 995	1 872	2 089	2 061	2 158	2 034	843
1 945	2 020	1 989	1 879	2 088	2 067	926
2 067	1 944	1 952	2 023	1 990	1 871	1 006
1 977	1 792	2 063	1 945	1 951	2 024	1 090
<b>1 802</b>	<b>1 718</b>	<b>1 854</b>	<b>1 707</b>	<b>1 951</b>	<b>1 836</b>	<b>1 152</b>

## 学級数、教職員数

各年5月1日現在

教 員 数							職 員 数 (本 務 者)		
教 数	本 務 者			兼 務 者			総 数	男	女
	女	計	男	女	計	男			
475	931	503	428	106	59	47	49	27	22
462	894	478	416	99	53	46	53	31	22
453	883	478	405	100	52	48	48	28	20
454	902	494	408	95	49	46	41	23	18
<b>411</b>	<b>844</b>	<b>465</b>	<b>379</b>	<b>81</b>	<b>49</b>	<b>32</b>	<b>36</b>	<b>21</b>	<b>15</b>

## 学年別生徒数

各年5月1日現在

2 学 年			3 学 年			(再 掲)
計	男	女	計	男	女	特別支援学級
4 632	2 369	2 263	4 598	2 311	2 287	310
4 381	2 230	2 151	4 600	2 353	2 247	338
4 148	2 133	2 015	4 373	2 227	2 146	378
4 107	2 077	2 030	4 137	2 126	2 011	399
<b>3 672</b>	<b>1 881</b>	<b>1 791</b>	<b>3 896</b>	<b>1 964</b>	<b>1 932</b>	<b>423</b>

4 252	2 215	2 037	4 238	2 164	2 074	310
4 008	2 069	1 939	4 229	2 198	2 031	338
3 765	1 963	1 802	4 006	2 068	1 938	378
3 756	1 916	1 840	3 762	1 960	1 802	399
<b>3 311</b>	<b>1 729</b>	<b>1 582</b>	<b>3 548</b>	<b>1 807</b>	<b>1 741</b>	<b>423</b>

# 1. 学校基本

## (10) 高等学校の学校数、

年	学 校 数	生				
		総 数			1 学 年	
		計	男	女	男	女
<b>総 数</b>						
平成 27年	14	14 061	7 437	6 624	2 640	2 278
28年	14	13 934	7 290	6 644	2 433	2 293
29年	14	13 816	7 143	6 673	2 505	2 220
30年	14	13 403	6 924	6 479	2 386	2 129
<b>令和元年</b>	<b>14</b>	<b>13 051</b>	<b>6 844</b>	<b>6 207</b>	<b>2 290</b>	<b>1 993</b>
<b>府 立</b>						
平成 27年	8	6 896	3 842	3 054	1 351	1 071
28年	8	6 838	3 802	3 036	1 281	1 061
29年	8	6 609	3 623	2 986	1 311	992
30年	8	6 395	3 542	2 853	1 240	942
<b>令和元年</b>	<b>8</b>	<b>6 176</b>	<b>3 451</b>	<b>2 725</b>	<b>1 140</b>	<b>927</b>
<b>市 立</b>						
平成 27年	1	899	441	458	159	140
28年	1	863	424	439	130	152
29年	1	866	427	439	143	151
30年	1	845	399	446	128	148
<b>令和元年</b>	<b>1</b>	<b>812</b>	<b>399</b>	<b>413</b>	<b>137</b>	<b>117</b>
<b>私 立</b>						
平成 27年	5	6 266	3 154	3 112	1 130	1 067
28年	5	6 233	3 064	3 169	1 022	1 080
29年	5	6 341	3 093	3 248	1 051	1 077
30年	5	6 163	2 983	3 180	1 018	1 039
<b>令和元年</b>	<b>5</b>	<b>6 063</b>	<b>2 994</b>	<b>3 069</b>	<b>1 013</b>	<b>949</b>

資料:大阪府総務部「大阪の学校統計」

# 調査（つづき）

## 男女、学年別生徒数、教員数

各年5月1日現在

徒 数								教 員 数	
2 学 年		3 学 年		4 学 年		専 攻 科		総 数	
男	女	男	女	男	女	男	女		
2 458	2 092	2 308	2 118	16	20	15	116	928	
2 475	2 220	2 339	2 040	27	22	16	69	929	
2 255	2 224	2 344	2 170	29	12	10	47	921	
2 344	2 128	2 164	2 169	20	9	10	44	911	
<b>2 291</b>	<b>2 068</b>	<b>2 241</b>	<b>2 076</b>	<b>12</b>	<b>6</b>	<b>10</b>	<b>64</b>	<b>900</b>	
1 348	981	1 129	982	14	20	-	-	532	
1 231	1 024	1 265	931	25	20	-	-	532	
1 152	1 016	1 138	968	22	10	-	-	522	
1 194	936	1 092	966	16	9	-	-	505	
<b>1 177</b>	<b>916</b>	<b>1 123</b>	<b>879</b>	<b>11</b>	<b>3</b>	-	-	<b>502</b>	
151	149	129	169	2	-	-	-	71	
151	136	141	149	2	2	-	-	74	
129	151	148	135	7	2	-	-	77	
140	149	127	149	4	-	-	-	74	
<b>124</b>	<b>147</b>	<b>137</b>	<b>146</b>	<b>1</b>	<b>3</b>	-	-	<b>70</b>	
959	962	1 050	967	-	-	15	116	325	
1 093	1 060	933	960	-	-	16	69	323	
974	1 057	1 058	1 067	-	-	10	47	322	
1 010	1 043	945	1 054	-	-	10	44	332	
<b>990</b>	<b>1 005</b>	<b>981</b>	<b>1 051</b>	-	-	<b>10</b>	<b>64</b>	<b>328</b>	

## 1. 学校基本

### (11) 短期大学の学校数、学科数、

年	学校数	学科数	教 員 数					兼 務 者
			総 数	本 務 者			兼 務 者	
				総 数	男	女		
平成 27年	3	3	114	40	22	18	74	
28年	2	3	84	41	22	19	43	
29年	2	3	83	42	23	19	41	
30年	2	4	101	49	30	19	52	
<b>令和 元年</b>	<b>2</b>	<b>4</b>	<b>112</b>	<b>48</b>	<b>30</b>	<b>18</b>	<b>64</b>	

資料:大阪府総務部「大阪の学校統計」(注)「職員数」については、各短期大学の資料による。

### (12) 短期大学の学生数、入学志願者数、

年	学 生 数						入 学
	総 数 1)			う ち 本 科			
	計	男	女	計	男	女	
平成 27年	398	144	254	391	144	247	682
28年	378	134	244	372	133	239	661
29年	394	132	262	385	127	258	921
30年	486	165	321	477	162	315	1 519
<b>令和 元年</b>	<b>468</b>	<b>143</b>	<b>325</b>	<b>462</b>	<b>143</b>	<b>319</b>	<b>1 290</b>

資料:大阪府総務部「大阪の学校統計」(注)「入学志願者、入学者」については、各短期大学の資料による。

### (13) 大学、大学院の学校数、学部数、

年	学校数	学部数 1)	教 員 数					兼 務 者
			総 数	本 務 者			兼 務 者	
				総 数	男	女		
平成 27年	4	31	4 109	1 991	1 651	340	2 118	
28年	4	36	3 964	2 005	1 648	357	1 959	
29年	4	35	3 961	1 977	1 620	357	1 984	
30年	4	36	3 932	1 921	1 561	360	2 011	
<b>令和 元年</b>	<b>4</b>	<b>39</b>	<b>3 899</b>	<b>1 902</b>	<b>1 540</b>	<b>362</b>	<b>1 997</b>	

資料:大阪府総務部「大阪の学校統計」(注)「職員数」については、各大学の資料による。

### (14) 大学、大学院の学生数、

年	学 生 数							
	総 数 1)			う ち 学 部 学 生			う ち 大 学	
	計	男	女	計	男	女	計	男
平成 27年	29 327	20 002	9 325	28 679	19 534	9 145	558	424
28年	30 974	20 269	10 705	30 284	19 778	10 506	572	441
29年	31 549	20 550	10 999	30 811	20 021	10 790	618	475
30年	32 313	20 909	11 404	31 569	20 369	11 200	607	459
<b>令和 元年</b>	<b>32 124</b>	<b>20 482</b>	<b>11 642</b>	<b>31 377</b>	<b>19 954</b>	<b>11 423</b>	<b>637</b>	<b>470</b>

資料:大阪府総務部「大阪の学校統計」(注)入学志願者、入学者については、各大学の資料による。



## 調査（つづき）

### 教職員数

各年5月1日現在

総 数	職 員 数			兼 務 者 総 数
	本 務 者 総 数	男	女	
315	45	19	26	270
314	47	18	29	267
317	51	20	31	266
337	55	27	28	282
<b>353</b>	<b>54</b>	<b>27</b>	<b>27</b>	<b>299</b>

### 入学者数

各年5月1日現在

志 願 者 数		入 学 者 数		
男	女	総 数	男	女
310	372	199	68	131
280	381	176	60	116
397	524	206	62	144
650	869	271	97	174
<b>630</b>	<b>660</b>	<b>214</b>	<b>65</b>	<b>149</b>

1) 「学生数」総数は、専攻科及び別科の学生並びに聴講生等を含む。

### 教職員数

各年5月1日現在

総 数	職 員 数			兼 務 者 総 数
	本 務 者 総 数	男	女	
3 338	3 230	820	2 410	107
3 291	3 179	833	2 346	112
3 221	3 106	834	2 272	115
3 147	3 039	824	2 215	108
<b>3 188</b>	<b>3 079</b>	<b>838</b>	<b>2 241</b>	<b>109</b>

1) 「学部数」は、大学院研究科数を含む。

### 入学志願者数、入学者数

各年5月1日現在

院 生 女	入 学 志 願 者			入 学 者 数		
	総 数	男	女	総 数	男	女
134	123 650	86 383	37 267	7 604	5 016	2 588
131	167 804	115 051	52 753	10 098	6 622	3 476
143	155 409	105 263	50 146	7 786	4 959	2 827
148	167 048	113 392	53 656	7 837	4 958	2 879
<b>167</b>	<b>173 760</b>	<b>119 066</b>	<b>54 694</b>	<b>7 434</b>	<b>4 662</b>	<b>2 772</b>

1) 「学生数」総数は、専攻科、別科及び科目等履修生等の学生を含む。

## 1. 学校基本

### (15) 通信制大学・短期大学の学科数、

年	大 学							教 員 数
	学 科 数	学 生 数						
		本 科			そ の 他			
総 数	男	女	総 数	男	女			
平成 27年	1	1 315	853	462	2 715	623	2 092	184
28年	1	1 223	797	426	2 706	579	2 127	167
29年	1	1 208	792	416	3 070	656	2 414	170
30年	1	1 265	850	415	3 373	779	2 594	207
<b>令和元年</b>	<b>1</b>	<b>1 268</b>	<b>856</b>	<b>412</b>	<b>3 330</b>	<b>839</b>	<b>2 491</b>	<b>191</b>

資料:近畿大学 (注) 教員数には、兼務者を含む。

### (16) 中学校の

年	総 数			高等学校等進学者 (A)			専修学校(高等課程)進学者 (B) 及び(一般課程)等入学者 (C) 1)		
	計	男	女	計	男	女	計	男	女
平成 27年	4 643	2 361	2 282	4 568	2 319	2 249	25	10	15
28年	4 545	2 287	2 258	4 477	2 249	2 228	27	12	15
29年	4 603	2 351	2 252	4 541	2 318	2 223	25	9	16
30年	4 369	2 226	2 143	4 296	2 188	2 108	25	11	14
<b>令和元年</b>	<b>4 144</b>	<b>2 131</b>	<b>2 013</b>	<b>4 083</b>	<b>2 096</b>	<b>1 987</b>	<b>25</b>	<b>14</b>	<b>11</b>

資料:大阪府総務部「大阪の学校統計」 1) C に各種学校を含む。

### (17) 高等学校の

年	総 数			大学等進学者 (A)			専修学校(高等課程)進学者 (B) 及び(一般課程)等入学者 (C) 1)		
	計	男	女	計	男	女	計	男	女
平成 27年	4 473	2 384	2 089	2 504	1 277	1 227	830	351	479
28年	4 363	2 268	2 095	2 512	1 262	1 250	744	294	450
29年	4 339	2 307	2 032	2 454	1 219	1 235	739	322	417
30年	4 476	2 322	2 154	2 607	1 270	1 337	773	313	460
<b>令和元年</b>	<b>4 286</b>	<b>2 142</b>	<b>2 144</b>	<b>2 419</b>	<b>1 114</b>	<b>1 305</b>	<b>818</b>	<b>349</b>	<b>469</b>

資料:大阪府総務部「大阪の学校統計」 1) C に各種学校を含む。 2) 一時的な仕事に就いた者を含む。 3) 平成27年から、A～D

調査(つづき)

学生数、教員数、入学者数

各年5月1日現在

入学者数	学科数	短期大学							教員数	入学者数
		学生数					その他			
		本科		その他			総数	男		
総数	男	女	総数	男	女					
101	1	1 336	620	716	706	16	690	105	232	
84	1	1 301	582	719	687	17	670	112	226	
102	1	1 394	607	787	727	19	708	109	315	
160	1	1 703	794	909	788	25	763	106	569	
<b>196</b>	<b>1</b>	<b>1 812</b>	<b>861</b>	<b>951</b>	<b>737</b>	<b>21</b>	<b>716</b>	<b>101</b>	<b>582</b>	

進路別卒業生数

各年5月1日現在

公共職業能力開発施設等入学者(D)			就職者(左記A, B, C, Dを除く)			左記以外の者 <sup>2)</sup>	不詳・死亡の者	左記A, B, C, Dのうち就職している者(再掲)				進学率(%)
計	男	女	計	男	女			A	B	C	D	
1	1	-	21	18	3	28	-	-	-	-	-	98.4
3	3	-	16	15	1	22	-	-	-	-	-	98.5
2	2	-	12	9	3	23	-	-	-	-	-	98.7
2	2	-	21	15	6	25	-	-	-	-	-	98.3
<b>2</b>	<b>2</b>	<b>-</b>	<b>9</b>	<b>8</b>	<b>1</b>	<b>25</b>	<b>-</b>	<b>-</b>	<b>-</b>	<b>-</b>	<b>-</b>	<b>98.5</b>

進路別卒業生数

各年5月1日現在

公共職業能力開発施設等入学者(D)			就職者(左記A~Dを除く)			左記以外の者 <sup>2)</sup>	不詳・死亡の者	左記A~Dのうち就職している者(再掲) <sup>3)</sup>						進学率(%)
計	男	女	計	男	女			A	B	C	D	正規の職員等	正規の職員等でない者	
14	10	4	853	629	224	272	-	-	-	-	-	-	56.0	
18	14	4	825	582	243	264	-	-	-	-	-	-	57.6	
6	6	-	875	618	257	260	5	-	-	-	-	-	56.6	
7	6	1	822	595	227	267	-	-	-	-	-	-	58.2	
<b>6</b>	<b>4</b>	<b>2</b>	<b>797</b>	<b>558</b>	<b>239</b>	<b>246</b>	<b>-</b>	<b>-</b>	<b>-</b>	<b>-</b>	<b>-</b>	<b>-</b>	<b>56.4</b>	

の形ではなく「正規の職員等」「正規の職員等でない者」の形で公表。

# 1. 学校基本調査（つづき）

## (18) 小学校の学校別児童数

学 校 名	総 数	男	女	学 年 別					
				1 年	2 年	3 年	4 年	5 年	6 年
<b>総 数</b>	<b>21 033</b>	<b>10 816</b>	<b>10 217</b>	<b>3 346</b>	<b>3 403</b>	<b>3 416</b>	<b>3 520</b>	<b>3 561</b>	<b>3 787</b>
縄 手	274	138	136	39	59	49	46	28	53
縄 手 北	230	113	117	39	37	36	41	33	44
枚 岡 東	485	233	252	68	88	80	88	78	83
枚 岡 西	727	352	375	118	121	115	126	113	134
石 切	791	427	364	135	127	115	142	137	135
孔 舎 衛	550	298	252	73	77	93	96	102	109
上 四 条	294	147	147	47	47	44	46	62	48
縄 手 東	384	198	186	63	64	64	78	63	52
孔 舎 衛 東	386	208	178	53	59	67	62	72	73
石 切 東	511	264	247	85	71	96	89	87	83
成 和	1 139	596	543	172	182	178	174	216	217
北 宮	563	289	274	101	87	89	95	93	98
弥 栄	462	240	222	75	82	74	68	73	90
玉 川	465	258	207	78	83	70	78	71	85
玉 美	316	165	151	60	59	50	57	53	37
英 田 北	787	412	375	141	121	116	129	128	152
若 江	598	306	292	93	92	91	94	109	119
花 園 東	274	135	139	42	30	41	51	48	62
鴻 池 東	482	253	229	72	78	75	82	81	94
玉 串	407	194	213	81	56	60	64	71	75
岩 田 西	558	296	262	81	81	82	87	101	126
英 田 南	565	295	270	84	77	113	94	90	107
加 納	653	319	334	113	117	108	106	120	89
花 園 北	239	128	111	35	34	40	42	41	47
荒 川	385	211	174	59	63	63	67	68	65
長 堂	282	145	137	43	56	38	49	39	57
高 井 田 東	536	286	250	83	114	80	78	81	100
森 河 内	611	305	306	96	100	117	100	98	100
高 井 田 西	185	102	83	40	26	35	23	38	23
楠 根	535	256	279	78	87	93	90	82	105
意 岐 部	288	151	137	45	41	45	53	48	56
小 阪	320	162	158	58	52	44	49	70	47
上 小 阪	521	248	273	88	98	76	77	89	93
弥 刀	303	154	149	44	47	59	48	55	50
長 瀬 北	207	112	95	31	39	30	34	30	43
長 瀬 東	179	97	82	28	26	26	36	25	38
八 戸 の 里	416	210	206	58	69	67	81	62	79
長 瀬 南	210	105	105	43	39	31	26	36	35
弥 刀 東	328	177	151	43	46	52	63	70	54
長 瀬 西	242	117	125	33	34	47	37	39	52
楠 根 東	642	336	306	77	102	114	100	119	130
柏 田	191	95	96	24	45	22	44	21	35
西 堤	480	268	212	91	69	71	92	79	78
意 岐 部 東	163	76	87	21	22	23	30	35	32
八 戸 の 里 東	466	228	238	79	86	91	75	71	64
藤 戸	323	150	173	53	48	60	53	51	58
大 蓮	324	172	152	43	48	64	55	50	64
桜 橋	413	216	197	75	59	69	72	72	66
布 施	343	173	170	65	58	53	53	63	51

資料：教育委員会学校教育課

# 1. 学校基本調査（つづき）

## (19) 中学校の学校別生徒数

学 校 名	総 数	男	女	学 年 別		
				1 年	2 年	3 年
<b>総 数</b>	<b>11 349</b>	<b>5 706</b>	<b>5 643</b>	<b>3 780</b>	<b>3 673</b>	<b>3 896</b>
縄 手	266	135	131	90	73	103
枚 岡	657	348	309	206	215	236
石 切	661	343	318	223	214	224
縄 手 北	274	145	129	81	95	98
孔 舎 衛	502	239	263	166	147	189
盾 津	999	549	450	325	325	349
玉 川	537	256	281	182	169	186
英 田	701	344	357	214	239	248
花 園	494	277	217	156	145	193
盾 津 東	590	280	310	210	184	196
若 江	478	236	242	170	152	156
長 栄	357	185	172	115	119	123
新 喜 多	416	218	198	135	142	139
金 岡	169	84	85	46	56	67
上 小 阪	379	205	174	124	127	128
楠 根	517	248	269	153	189	175
意 岐 部	280	131	149	110	77	93
高 井 田	337	163	174	121	100	116
小 阪	509	270	239	174	186	149
長 瀬	299	169	130	97	92	110
弥 刀	302	151	151	107	91	104
柏 田	190	95	95	71	60	59
布 施	337	162	175	116	114	107
樟 蔭	246		246	96	78	72
近畿大学附属	852	473	379	292	284	276

資料:教育委員会学校教育課、樟蔭中学校、近畿大学附属中学校

## (20) 義務教育学校(前期課程)の学校別児童数

令和元年5月1日現在

学校名	総 数	男	女	学 年 別					
				1 年	2 年	3 年	4 年	5 年	6 年
<b>総 数</b>	<b>1280</b>	<b>651</b>	<b>629</b>	<b>217</b>	<b>184</b>	<b>221</b>	<b>222</b>	<b>212</b>	<b>224</b>
池 島 学 園	561	284	277	96	85	91	105	86	98
くすは縄手南校	719	367	352	121	99	130	117	126	126

資料:教育委員会学校教育課

## (21) 義務教育学校(後期課程)の学校別児童数

令和元年5月1日現在

学校名	総 数	男	女	学 年 別		
				7 年	8 年	9 年
<b>総 数</b>	<b>625</b>	<b>300</b>	<b>325</b>	<b>202</b>	<b>206</b>	<b>217</b>
池 島 学 園	236	109	127	81	86	69
くすは縄手南校	389	191	198	121	120	148

資料:教育委員会学校教育課

# 1. 学校基本調査（つづき）

## (22) 大阪府市町村別学校数、学級数及び在学者数

令和元年5月1日現在

市 町 村	小 学 校			中 学 校			高 等 学 校 (全日制・定時制)	
	学校数	学級数	児童数	学校数	学級数	生徒数	学校数	生徒数
<b>大 阪 府</b>	<b>999</b>	<b>18 816</b>	<b>433 013</b>	<b>521</b>	<b>8 028</b>	<b>221 426</b>	<b>260</b>	<b>220 504</b>
大 阪 市	302	5 251	118 867	158	2 245	60 224	92	76 683
大 塚 市	94	1 802	44 335	47	766	22 005	24	20 337
岸 和 田 市	24	425	10 309	11	180	5 112	5	4 733
豊 中 市	42	950	22 239	21	373	10 019	9	10 314
池 田 市	10	238	5 552	5	94	2 642	4	3 368
吹 田 市	36	834	20 718	20	354	10 399	8	7 876
泉 大 津 市	8	171	3 839	3	69	2 018	1	875
高 槻 市	42	839	18 159	22	372	10 043	10	8 813
貝 塚 市	11	201	4 872	5	91	2 598	2	1 593
守 口 市	13	241	5 516	8	112	3 002	5	3 784
枚 方 市	46	952	21 684	21	355	10 595	8	7 775
茨 木 市	32	707	16 431	17	290	8 115	10	9 085
八 尾 市	27	537	12 891	15	234	6 370	5	3 854
泉 佐 野 市	13	238	4 877	5	92	2 412	3	2 672
富 田 野 林 市	17	264	5 175	11	131	3 243	5	3 492
寝 屋 川 市	25	491	11 457	14	207	6 203	5	4 316
河 内 長 野 市	13	209	4 551	8	102	2 615	4	3 166
松 原 市	15	240	5 369	7	106	2 759	4	4 386
大 東 市	13	270	6 377	10	143	4 050	5	5 480
和 泉 市	20	435	10 809	9	174	5 052	3	2 220
箕 面 市	15	386	9 060	10	159	3 956	5	2 770
柏 原 市	11	155	3 276	7	65	1 585	3	2 056
羽 曳 野 市	13	236	5 072	5	98	2 632	2	676
門 真 野 市	14	234	5 004	6	96	2 669	2	1 415
摂 真 津 市	10	188	4 261	6	84	2 167	3	2 443
高 石 市	7	128	2 952	5	75	2 399	3	3 294
藤 井 寺 市	8	149	3 515	4	56	1 610	4	2 387
<b>東 大 阪 市</b>	<b>49</b>	<b>929</b>	<b>21 033</b>	<b>25</b>	<b>419</b>	<b>11 348</b>	<b>14</b>	<b>13 051</b>
泉 南 市	10	155	3 302	4	61	1 741	1	680
四 條 畷 市	7	124	2 836	3	53	1 589	1	1 078
交 野 山 市	10	177	4 040	5	85	2 710	2	1 960
大 阪 狭 山 市	7	128	3 242	3	52	1 559	1	870
南 市	8	119	2 633	5	50	1 350	1	628
島 本 町	4	89	1 878	2	34	765	1	536
豊 能 町	4	38	573	2	16	341	-	-
能 勢 町	1	17	300	1	9	188	2	102
忠 岡 町	2	39	869	1	16	467	-	-
熊 取 町	5	96	2 469	4	50	1 396	1	676
田 尻 町	1	21	505	1	12	277	-	-
岬 町	4	33	539	1	12	315	1	472
太 子 町	2	27	650	2	15	409	1	588
河 南 町	2	35	776	1	15	370	-	-
千 早 赤 阪 村	2	18	201	1	6	107	-	-

資料:大阪府総務部「大阪の学校統計」(注)学校数には分校を含む。

## 2. 学年別児童・生徒の体力・運動能力の実態

区 分	体 力 診 断 テ ス ト ( 平 均 )																
	反復横飛び (点)		握力 (kg)		上体起こし (回)		長座体前屈 (cm)		50m走 (秒)		ボール投げ (m)		シャトルラン (数)		立幅跳び (cm)		
	男	女	男	女	男	女	男	女	男	女	男	女	男	女	男	女	
小学校 5年	平成 26 年度	39.2	36.8	16.5	16.1	18.7	16.9	33.2	36.8	9.5	9.7	22.0	13.0	47.6	36.8	150.2	139.3
	27 年度	39.3	37.7	16.5	16.6	18.5	16.7	32.4	36.6	9.6	9.9	21.4	13.3	46.3	35.6	146.4	140.1
	28 年度	37.9	35.3	16.7	16.2	18.1	16.5	32.6	36.0	9.4	9.6	21.1	12.5	47.4	36.1	147.3	136.4
	29 年度	38.8	37.2	16.7	15.8	18.8	17.5	32.7	36.4	9.3	9.7	20.8	12.8	47.3	36.3	148.4	140.9
	<b>30 年度</b>	<b>39.1</b>	<b>37.4</b>	<b>16.5</b>	<b>15.9</b>	<b>18.3</b>	<b>16.9</b>	<b>32.8</b>	<b>36.0</b>	<b>9.4</b>	<b>9.7</b>	<b>20.5</b>	<b>12.1</b>	<b>47.9</b>	<b>37.8</b>	<b>149.0</b>	<b>140.8</b>
小学校 6年	平成 26 年度	42.7	39.4	19.5	18.6	21.3	18.2	35.1	39.5	9.0	9.4	26.2	14.5	56.7	42.8	160.3	146.5
	27 年度	42.5	40.0	19.9	19.0	20.6	18.5	34.5	39.1	9.1	9.5	25.3	14.4	56.6	43.5	159.5	147.5
	28 年度	42.1	39.6	18.8	18.7	20.5	18.3	34.3	39.0	9.1	9.3	24.2	14.6	53.9	43.1	154.0	144.0
	29 年度	41.4	39.8	18.4	18.5	20.2	18.6	34.3	39.2	9.1	9.4	23.7	14.3	55.6	43.0	154.9	145.8
	<b>30 年度</b>	<b>43.1</b>	<b>39.8</b>	<b>19.5</b>	<b>18.5</b>	<b>20.4</b>	<b>18.5</b>	<b>34.4</b>	<b>39.5</b>	<b>9.0</b>	<b>9.4</b>	<b>24.0</b>	<b>13.7</b>	<b>56.6</b>	<b>43.2</b>	<b>156.5</b>	<b>146.9</b>
中学校 1年	平成 26 年度	45.0	41.3	22.7	20.8	23.7	20.3	37.3	40.5	8.8	9.3	17.5	10.6	65.7	46.1	171.6	153.3
	27 年度	46.1	42.1	22.7	20.1	24.5	19.5	37.4	42.1	8.8	9.4	17.3	10.4	66.4	45.8	173.9	155.1
	28 年度	44.0	43.4	23.7	20.4	23.6	19.9	34.6	40.6	8.2	9.2	16.7	10.8	61.2	47.4	171.0	156.2
	29 年度	46.5	42.9	22.3	20.0	22.9	19.9	37.0	41.2	8.7	9.3	16.3	10.4	67.2	48.4	169.5	155.0
	<b>30 年度</b>	<b>45.8</b>	<b>42.1</b>	<b>22.2</b>	<b>20.2</b>	<b>23.0</b>	<b>19.4</b>	<b>35.7</b>	<b>40.7</b>	<b>8.8</b>	<b>9.3</b>	<b>16.0</b>	<b>10.2</b>	<b>65.1</b>	<b>47.7</b>	<b>171.1</b>	<b>154.0</b>
中学校 2年	平成 26 年度	47.9	42.2	28.2	22.4	26.8	22.4	40.5	42.8	8.2	9.2	19.7	11.8	80.9	52.0	188.8	156.9
	27 年度	49.0	44.2	27.8	23.7	26.8	22.3	40.9	43.1	8.1	9.0	19.7	11.7	83.8	54.1	187.9	161.7
	28 年度	50.4	45.6	27.6	22.2	27.5	22.8	40.1	43.4	8.0	9.0	19.4	11.5	82.5	55.0	186.4	160.9
	29 年度	49.3	44.9	27.6	22.7	27.4	23.1	40.1	42.8	8.1	9.1	18.8	11.5	83.1	56.1	185.1	159.6
	<b>30 年度</b>	<b>49.5</b>	<b>45.0</b>	<b>26.9</b>	<b>22.5</b>	<b>26.8</b>	<b>22.6</b>	<b>40.4</b>	<b>43.6</b>	<b>8.1</b>	<b>8.9</b>	<b>18.5</b>	<b>11.4</b>	<b>83.8</b>	<b>56.8</b>	<b>185.9</b>	<b>161.1</b>
中学校 3年	平成 26 年度	50.4	42.5	32.9	25.1	29.8	23.7	43.9	44.6	7.8	9.2	21.4	12.5	88.4	52.3	199.9	157.4
	27 年度	51.1	43.9	32.4	22.8	28.9	23.2	43.3	45.3	7.8	9.1	21.6	12.4	88.6	53.0	201.1	159.9
	28 年度	53.0	46.0	32.2	23.7	29.8	24.1	44.0	44.8	7.7	9.0	21.6	12.6	89.2	54.4	201.8	162.1
	29 年度	52.4	45.9	32.3	23.7	29.5	23.9	43.7	44.8	7.6	9.0	21.6	12.3	89.1	54.8	198.1	158.4
	<b>30 年度</b>	<b>51.6</b>	<b>45.4</b>	<b>32.5</b>	<b>23.8</b>	<b>29.2</b>	<b>23.7</b>	<b>44.8</b>	<b>45.2</b>	<b>7.7</b>	<b>8.9</b>	<b>20.9</b>	<b>12.1</b>	<b>88.6</b>	<b>56.7</b>	<b>197.6</b>	<b>159.9</b>

資料:教育委員会学校教育課学校教育推進室

### 3. 図 書 館

#### (1) 貸出登録者数

区 分	各年度末現在				
	平成26年度	平成27年度	平成28年度	平成29年度	平成30年度
<b>市立図書館総数</b>	41 900	42 232	40 898	40 389	<b>39 860</b>
花園図書館	14 120	14 275	15 656	13 066	<b>12 700</b>
永和図書館	13 051	13 465	13 711	13 704	<b>13 674</b>
四条図書館	9 627	9 518	6 637	8 877	<b>8 734</b>
石切分室	933	942	1 231	1 016	<b>999</b>
大蓮分室	2 326	2 275	2 133	2 053	<b>2 035</b>
移動図書館	1 843	1 757	1 530	1 673	<b>1 718</b>
(再掲)					
(内、児童)	8 548	8 941	8 336	7 953	<b>7 722</b>
<b>大阪府立中央図書館</b>	74 984	70 055	67 564	65 923	<b>63 982</b>

資料:教育委員会社会教育部社会教育課「図書館年報」、大阪府立中央図書館

(注)市立図書館の登録者数は、当該年度内に1回以上の利用があった利用者数である。

(注)大阪府立中央図書館の登録者数は、府立両館(中央・中之島)の合計数である。

(注)移転に伴い、平成28年4月1日付けで旭町図書館から四条図書館へと名称変更。

#### (2) 貸出人数

区 分	各年度末現在				
	平成26年度	平成27年度	平成28年度	平成29年度	平成30年度
<b>市立図書館総数</b>	463 626	488 895	491 737	498 363	<b>500 563</b>
花園図書館	159 468	166 125	180 661	167 201	<b>160 072</b>
永和図書館	132 679	143 405	161 708	166 657	<b>173 163</b>
四条図書館	108 867	113 678	82 143	98 003	<b>97 076</b>
石切分室	12 818	12 923	16 874	16 448	<b>16 486</b>
大蓮分室	25 849	28 017	26 048	24 673	<b>25 763</b>
移動図書館	23 945	24 747	24 303	25 381	<b>28 003</b>
(再掲)					
(内、児童)	67 531	69 188	63 989	61 359	<b>61 750</b>
<b>大阪府立中央図書館</b>	163 183	154 858	143 462	136 230	<b>149 190</b>

資料:教育委員会社会教育部社会教育課「図書館年報」、大阪府立中央図書館

(注)移転に伴い、平成28年4月1日付けで旭町図書館から四条図書館へと名称変更。

#### (3) 貸出図書冊数

区 分	各年度末現在				
	平成26年度	平成27年度	平成28年度	平成29年度	平成30年度
<b>市立図書館総数</b>	1 896 762	1 939 536	2 002 424	2 028 650	<b>2 066 998</b>
花園図書館	662 829	671 850	773 911	733 232	<b>718 692</b>
永和図書館	509 566	532 889	600 535	605 171	<b>628 875</b>
四条図書館	400 075	407 673	289 596	349 796	<b>357 461</b>
石切分室	54 613	53 910	76 011	75 044	<b>74 486</b>
大蓮分室	127 894	135 643	137 365	132 129	<b>142 112</b>
移動図書館	141 785	137 571	125 006	133 278	<b>145 372</b>
(再掲)					
(内、児童)	616 842	636 670	681 039	691 273	<b>713 544</b>
<b>大阪府立中央図書館</b>	740 713	773 612	699 204	659 118	<b>629 496</b>

資料:教育委員会社会教育部社会教育課「図書館年報」、大阪府立中央図書館

(注)団体貸出を含む。(注)貸出図書冊数には、雑誌やAV資料等を含む。

(注)移転に伴い、平成28年4月1日付けで旭町図書館から四条図書館へと名称変更。



## (4) 蔵書数

各年度末現在

区 分	平成26年度	平成27年度	平成28年度	平成29年度	平成30年度
<b>市立図書館総数</b>	720 816	713 042	752 612	782 212	<b>796 713</b>
花園図書館	380 964	370 311	381 880	391 698	<b>387 091</b>
永和図書館	113 573	119 300	121 850	126 593	<b>130 171</b>
四条図書館	104 765	99 672	107 784	118 511	<b>126 900</b>
石切分室	21 555	21 240	22 278	21 049	<b>21 339</b>
大蓮分室	71 520	75 128	91 639	96 999	<b>102 470</b>
移動図書館	28 439	27 391	27 181	27 362	<b>28 742</b>
(再掲)					
(内、児童書)	222 958	219 723	247 363	255 357	<b>266 602</b>
<b>大阪府立中央図書館</b>	1 982 702	1 994 880	2 005 956	2 017 498	<b>2 030 294</b>

資料:教育委員会社会教育部社会教育課「図書館年報」、大阪府立中央図書館

(注) 大阪府立中央図書館の蔵書数は、選別整理作業手続き済みの図書のみ計上している。

(注) 移転に伴い、平成28年4月1日付けで旭町図書館から四条図書館へと名称変更。

## 4. 社会教育センター

年 度	総 数	公 民 館 事 業	グループ 活 動	社会教育 関 係	社会福祉 関係団体	市 関 係	そ の 他
(利用件数)							
平成 26年度	1 955	99	1 776	18	5	53	4
27年度	1 699	115	1 492	6	29	49	8
28年度	1 655	126	1 267	104	63	46	49
29年度	1 658	167	1 378	20	44	25	24
<b>30年度</b>	<b>1 678</b>	<b>110</b>	<b>1 383</b>	<b>72</b>	<b>74</b>	<b>21</b>	<b>18</b>
(利用者数)							
平成 26年度	41 045	6 349	32 241	416	245	1 674	120
27年度	36 431	3 927	29 191	290	1 199	1 430	394
28年度	34 256	3 216	22 036	4 657	1 778	1 438	1 131
29年度	33 649	4 009	25 859	787	1 663	860	471
<b>30年度</b>	<b>35 891</b>	<b>2 623</b>	<b>27 826</b>	<b>2 828</b>	<b>1 536</b>	<b>686</b>	<b>392</b>

資料:教育委員会社会教育部社会教育センター

## 5. 公民館

年 度	館 数	総 数	公 民 館 事 業	グループ 活 動	社会教育 関 係	社会福祉 関係団体	市 関 係	そ の 他
(利用件数)								
平成 26年度	33	28 561	1 199	23 217	671	1 413	348	1 713
27年度	32	28 767	1 365	22 658	715	1 605	556	1 868
28年度	31	27 578	1 319	21 343	597	1 679	453	2 187
29年度	31	27 128	1 425	21 206	631	1 471	501	1 894
<b>30年度</b>	<b>31</b>	<b>27 949</b>	<b>1 137</b>	<b>22 269</b>	<b>586</b>	<b>1 609</b>	<b>351</b>	<b>1 997</b>
(利用者数)								
平成 26年度	-	403 550	31 052	264 814	14 382	31 751	25 222	36 329
27年度	-	447 859	36 045	259 475	13 699	37 779	63 079	37 782
28年度	-	413 780	41 043	234 239	11 637	39 903	43 152	43 806
29年度	-	399 519	45 588	232 854	12 968	34 916	32 742	40 451
<b>30年度</b>	<b>-</b>	<b>390 072</b>	<b>47 072</b>	<b>238 940</b>	<b>12 220</b>	<b>39 793</b>	<b>13 039</b>	<b>39 008</b>

資料:教育委員会社会教育部社会教育センター

## 6. 青少年女性センター

年 度	利用者数	青 少 年	女 性	市 関 係	午 前 午 後		夜 間	
					青 少 年	女 性	青 少 年	女 性
平成 26年度	70 371	14 961	53 801	1 609	9 938	46 595	5 023	7 206
27年度	71 328	13 483	56 381	1 464	9 137	48 079	4 346	8 302
28年度	66 742	12 694	52 366	1 682	8 155	44 510	4 539	7 856
29年度	61 349	11 970	48 168	1 211	7 535	40 758	4 435	7 410
<b>30年度</b>	-	-	-	-	-	-	-	-

資料:教育委員会社会教育部青少年女性センター (注) 加納分館を含む。

## 7. 児童文化スポーツセンター (ドリーム21)

年 度	利用者数	プ ラ ネ タ リ ウ ム					展 示 室					ス ポ ー ツ ホ ー ル			事業・教室・多目的ホール
		総 数	大 人	高校生	小人1)	学校園等2)	総 数	大 人	高校生	小人1)	学校園等2)	総 数	利 用 者	学校園等2)	
平成 26年度	312 628	50 401	15 195	435	24 500	10 271	59 491	19 696	141	28 372	11 282	170 422	127 890	42 532	32 314
27年度	318 782	48 376	14 486	398	24 094	9 398	60 684	20 748	166	28 278	11 492	174 271	132 616	41 655	35 451
28年度	309 862	40 929	11 600	281	20 557	8 491	62 072	21 216	155	28 997	11 704	172 322	131 695	40 627	34 539
29年度	319 956	42 570	12 251	225	22 508	7 586	61 538	21 508	219	29 412	10 399	170 644	132 947	37 697	45 204
<b>30年度</b>	<b>319 987</b>	<b>44 259</b>	<b>13 228</b>	<b>218</b>	<b>22 674</b>	<b>8 139</b>	<b>62 337</b>	<b>21 744</b>	<b>160</b>	<b>28 943</b>	<b>11 490</b>	<b>163 321</b>	<b>126 044</b>	<b>37 277</b>	<b>50 070</b>

資料:教育委員会社会教育部青少年スポーツ室 1) 4歳以上中学生以下の者 2) 学校園等の利用で引率者を含む。

## 8. 総合体育館 (東大阪アリーナ)

年度・月	利用者数	ア リ ー ナ			武 道 場	研 修 室	屋 内 プ ー ル		フ ィ ッ ト ネ ス
		総 数	大	小			う ち 団 体		
平成 26年度	536 715	330 428	294 860	355 588	27 775	32 876	123 357	77 640	31 639
27年度	624 714	390 596	350 644	39 952	36 392	26 470	134 530	81 830	36 726
28年度	694 336	467 681	427 300	40 381	26 395	26 221	133 519	76 234	40 520
29年度	643 890	422 424	379 533	42 891	22 678	26 999	128 798	74 143	42 991
<b>30年度</b>	<b>629 019</b>	<b>421 023</b>	<b>374 884</b>	<b>46 139</b>	<b>22 573</b>	<b>26 081</b>	<b>119 135</b>	<b>54 940</b>	<b>40 207</b>
平成 30年4月	38 180	21 803	16 695	5 108	2 600	3 782	6 656	2 133	3 339
5月	44 926	30 793	28 208	2 585	2 293	1 856	6 610	2 159	3 374
6月	49 826	31 202	23 171	8 031	2 875	5 702	6 438	1 987	3 609
7月	54 864	37 395	34 478	2 917	1 676	1 382	10 780	2 475	3 631
8月	54 818	35 970	33 744	2 226	1 318	1 290	12 377	4 325	3 863
9月	48 467	37 137	33 299	3 838	1 223	725	6 133	2 104	3 249
10月	73 728	51 454	48 077	3 377	2 684	2 670	13 433	6 602	3 487
11月	57 881	37 708	31 833	5 875	1 696	2 480	12 678	8 827	3 319
12月	33 445	19 022	17 116	1 906	1 337	1 694	8 566	5 461	2 826
平成 31年1月	50 603	29 054	23 398	5 656	1 190	1 622	15 866	6 324	2 871
2月	36 635	21 163	19 387	1 776	1 357	1 328	9 654	6 617	3 133
3月	85 646	68 322	65 478	2 844	2 324	1 550	9 944	5 926	3 506

資料:教育委員会社会教育部青少年スポーツ室

## 9. 東体育館

年度・月	総数	競技場	第1研修室	第2研修室	第3研修室	大会議室	中会議室	小会議室	和室	控室
<b>平成30年度</b>	<b>122,796</b>	<b>75,062</b>	<b>4,577</b>	<b>1,527</b>	<b>4,907</b>	<b>12,002</b>	<b>10,921</b>	<b>4,416</b>	<b>3,909</b>	<b>5,475</b>
平成30年4月	8,214	5,576	324	66	344	427	605	351	212	309
5月	9,566	6,485	335	102	428	661	676	283	164	432
6月	12,686	8,280	515	119	433	879	750	388	291	1,031
7月	10,856	7,142	315	64	348	624	1,246	348	193	576
8月	7,078	4,379	272	32	346	484	529	361	282	393
9月	11,366	7,597	391	239	453	739	732	431	276	508
10月	7,424	4,135	404	122	426	760	631	324	422	200
11月	10,599	6,840	396	66	403	1,086	771	297	334	406
12月	11,345	6,136	436	328	414	1,200	1,494	446	422	469
平成31年1月	10,715	6,520	328	54	280	838	1,537	340	317	501
2月	11,819	6,695	420	237	609	1,432	1,151	410	524	341
3月	11,128	5,277	441	98	423	2,872	799	437	472	309

資料:教育委員会社会教育部青少年スポーツ室

## 10. 郷土博物館

年度	観覧者数							観覧料額 (円)
	総数	一般	高・大学生	小・中学生	有料		無料 (観覧料免除者)	
					個人	団体 (20人以上)		
平成26年度	5 320	2 844	258	2 218	1 487	544	813	117 520
27年度	4 960	2 639	250	2 071	1 772	564	2 624	111 990
28年度	5 436	2 571	314	2 551	1 836	321	3 279	103 620
29年度	5 212	2 470	292	2 450	1 855	367	2 990	99 160
<b>30年度</b>	<b>5 334</b>	<b>2 382</b>	<b>200</b>	<b>2 483</b>	<b>1 701</b>	<b>269</b>	<b>3 364</b>	<b>101 980</b>

資料:教育委員会社会教育部文化財課

## 11. 市民美術センター

年度	利用日数 (日)						入館者数 (人)
	第1展示室	第2展示室	第3展示室	会議室	和室	茶室	
平成26年度	290	267	242	102	53	12	41 107
27年度	299	287	237	100	58	19	38 557
28年度	287	281	243	85	45	6	40 554
29年度	234	228	217	67	55	10	39 438
<b>30年度</b>	<b>232</b>	<b>234</b>	<b>221</b>	<b>74</b>	<b>41</b>	<b>7</b>	<b>43 005</b>

資料:人権文化部文化国際課

## 12. 市民会館

### (1) 利用件数

年 度	総 数	市民ホール	展 示 室	集 会 室 ( 4 室 )	会 議 室 ( 11 室 )	和 室 ( 3 室 )
平成 26年度	7 423	164	92	1 719	4 543	905
27年度	1 589	38	31	394	947	179
28年度	-	-	-	-	-	-
29年度	-	-	-	-	-	-
<b>30年度</b>	-	-	-	-	-	-

資料:教育委員会社会教育部社会教育課

(注) 市民会館は平成27年6月30日に閉館。

### (2) 利用者数

年 度	総 数	市民ホール	展 示 室	集 会 室 ( 4 室 )	会 議 室 ( 11 室 )	和 室 ( 3 室 )
平成 26年度	218 216	40 818	8 979	69 637	83 834	14 948
27年度	49 604	8 785	2 942	17 485	16 998	3 394
28年度	-	-	-	-	-	-
29年度	-	-	-	-	-	-
<b>30年度</b>	-	-	-	-	-	-

資料:教育委員会社会教育部社会教育課

(注) 市民会館は平成27年6月30日に閉館。

### (3) 市民ホール目的別利用件数

年 度	総 数	大会・式典	音 楽 会	演 劇・舞 踊	研 修・ 講 演 会	映 画	公 開 録 画	そ の 他
平成 26年度	164	14	44	41	18	6	-	41
27年度	38	2	11	9	1	-	-	15
28年度	-	-	-	-	-	-	-	-
29年度	-	-	-	-	-	-	-	-
<b>30年度</b>	-	-	-	-	-	-	-	-

資料:教育委員会社会教育部社会教育課

(注) 市民会館は平成27年6月30日に閉館。

## 13. 文化会館

### (1) 利用件数、利用者数

年 度	総 数		文 化 ホ ー ル		会 議 室(7室)		和 室	
	件 数	人 員	件 数	人 員	件 数	人 員	件 数	人 員
平成 26年度	1 233	45 223	58	14 057	1 132	29 861	43	1 305
27年度	-	-	-	-	-	-	-	-
28年度	-	-	-	-	-	-	-	-
29年度	-	-	-	-	-	-	-	-
<b>30年度</b>	-	-	-	-	-	-	-	-

資料:教育委員会社会教育部社会教育課

(注)文化会館は平成26年12月31日に閉館。

### (2) 目的別利用件数

年 度	総 数	大 会 典	音 楽 会	舞 台 踊	研 修 講 習 会	映 画	公 開 録 画	そ の 他
平成 26年度	57	9	15	-	5	2	-	26
27年度	-	-	-	-	-	-	-	-
28年度	-	-	-	-	-	-	-	-
29年度	-	-	-	-	-	-	-	-
<b>30年度</b>	-	-	-	-	-	-	-	-

資料:教育委員会社会教育部社会教育課

(注)文化会館は平成26年12月31日に閉館。

## 14. 勤労市民センター（ユトリート東大阪）

### (1) 利用件数

年 度	総 数	ホ ー ル	小会議室 (1)	小会議室 (2)	小会議室 (3)	中会議室	大会議室	講 習 室	多目的室	視聴覚室
平成 26年度	3 335	349	605	421	388	369	370	133	433	267
27年度	4 061	426	622	509	481	468	465	220	495	375
28年度	3 965	474	525	446	436	480	466	278	519	341
29年度	3 851	441	510	487	361	448	477	294	467	366
<b>30年度</b>	<b>3 332</b>	<b>327</b>	<b>484</b>	<b>502</b>	<b>306</b>	<b>368</b>	<b>365</b>	<b>255</b>	<b>448</b>	<b>277</b>

資料:経済部労働雇用政策室

### (2) 利用者数

年 度	総 数	ホ ー ル	小会議室 (1)	小会議室 (2)	小会議室 (3)	中会議室	大会議室	講 習 室	多目的室	視聴覚室
平成 26年度	117 429	45 708	6 004	4 665	7 031	10 170	14 990	3 813	11 884	13 164
27年度	148 852	52 227	6 497	5 017	7 885	12 206	21 188	6 173	15 948	21 711
28年度	157 537	56 661	5 856	4 693	8 575	15 017	22 240	7 358	16 666	20 416
29年度	145 067	56 621	5 573	6 238	6 815	13 888	21 598	7 102	11 725	15 907
<b>30年度</b>	<b>114 070</b>	<b>53 064</b>	<b>5 354</b>	<b>5 796</b>	<b>4 286</b>	<b>8 560</b>	<b>15 365</b>	<b>5 398</b>	<b>6 509</b>	<b>9 738</b>

資料:経済部労働雇用政策室

## 15. 文化財

令和元年10月31日現在

種 類	総 数	有 形 文 化 財							
		建造物	彫 刻	絵 画	工 芸 品	書 跡	文 書	典 籍	考 古 資 料
<b>総 数</b>	<b>146</b>	<b>39</b>	<b>29</b>	<b>10</b>	<b>5</b>	<b>3</b>	<b>3</b>	<b>1</b>	<b>8</b>
文化財保護法による指定	4	1	-	-	-	-	-	-	-
文化財保護法による登録	25	25	-	-	-	-	-	-	-
大阪府文化財保護条例による指定	28	2	11	1	1	-	-	-	6
東大阪市文化財保護条例による指定	86	11	17	9	4	3	2	1	2
東大阪市文化財保護規則による指定	3	-	1	-	-	-	1	-	-

種 類	無形文化財	選 定 保 存 技 術 保 持 者	民 俗 文 化 財		記 念 物			
			有 形	無 形	史 跡	名 勝	史 跡 名 勝	天 然 記 念 物
<b>総 数</b>	<b>1</b>	<b>-</b>	<b>9</b>	<b>2</b>	<b>24</b>	<b>2</b>	<b>1</b>	<b>9</b>
文化財保護法による指定	-	-	-	-	3	-	-	-
文化財保護法による登録	-	-	-	-	-	-	-	-
大阪府文化財保護条例による指定	1	-	-	1	3	1	-	1
東大阪市文化財保護条例による指定	-	-	9	1	17	1	1	8
東大阪市文化財保護規則による指定	-	-	-	-	1	-	-	-

資料:教育委員会社会教育部文化財課

## 16. 野外活動センター

年 度	宿 泊 利 用 人 数												
	合 計	4月	5月	6月	7月	8月	9月	10月	11月	12月	1月	2月	3月
平成 26年度	3 773	92	422	220	476	1 284	280	289	165	111	46	95	293
27年度	4 468	171	414	228	673	1 472	524	306	118	138	81	140	203
28年度	3 773	155	390	121	684	1 270	294	306	102	91	63	77	220
29年度	3 028	228	280	183	582	1 121	248	213	21	44	16	16	76
<b>30年度</b>	<b>2 573</b>	<b>35</b>	<b>162</b>	<b>127</b>	<b>248</b>	<b>768</b>	<b>262</b>	<b>298</b>	<b>171</b>	<b>110</b>	<b>90</b>	<b>85</b>	<b>217</b>
内 訳													
バンガロー	1 783	35	106	48	171	433	172	148	168	110	90	85	217
テント	503	0	48	51	36	231	47	90	0	0	0	0	0
フレッシュ エアータント	287	0	8	28	41	104	43	60	3	0	0	0	0

資料:教育委員会社会教育部社会教育センター

## 17. 鴻池新田会所

年 度	観 覧 者 別							貸 室		観 覧 料 使 用 料 総 額 (円)
	総 数	有 料				免 除		件 数	人 数	
		個 人		団 体		一 般	小・中学生			
平成 26年度	7 202	2 436	85	1 279	247			1 412	1 743	134
27年度	8 155	3 405	66	1 305	-	1 472	1 907	228	1 160	2 543 250
28年度	8 158	3 296	96	1 449	5	1 287	2 025	253	1 357	2 505 400
29年度	7 773	3 395	54	961	-	1 545	1 818	238	1 163	2 384 050
<b>30年度</b>	<b>7 876</b>	<b>2 953</b>	<b>82</b>	<b>853</b>	<b>-</b>	<b>1 453</b>	<b>2 535</b>	<b>217</b>	<b>920</b>	<b>2 096 950</b>

資料:教育委員会社会教育部文化財課

## 18. グリーンガーデンひらおか

### (1) 利用件数

年 度	総 数	研 修 室	大 広 間	3階会議室計	4階和室計
平成 26年度	1 203	59	210	254	680
27年度	1 173	55	176	255	687
28年度	1 074	43	177	232	622
29年度	747	45	121	194	387
<b>30年度</b>	-	-	-	-	-

資料: 経済部労働雇用政策室

(注) 平成29年度末に閉館

### (2) 利用者数

年 度	総 数	研 修 室	大 広 間	3階会議室計	4階和室計
平成 26年度	10 546	600	2 538	3 460	3 948
27年度	10 759	667	2 021	3 943	4 128
28年度	10 506	583	2 337	3 365	4 221
29年度	8 242	687	1 923	2 959	2 673
<b>30年度</b>	-	-	-	-	-

資料: 経済部労働雇用政策室

(注) 平成29年度末に閉館

## 19. 埋蔵文化財センター

### (1) 利用件数

年 度	総 数	展 示 室	学 習 室	視 聴 覚 室	会 議 室
平成 26年度	717	278	138	51	250
27年度	736	289	140	55	252
28年度	708	281	128	62	248
29年度	734	285	119	53	277
<b>30年度</b>	<b>688</b>	<b>274</b>	<b>108</b>	<b>48</b>	<b>258</b>

資料: 教育委員会社会教育部文化財課

### (2) 利用者数

年 度	総 数	展 示 室	学 習 室	視 聴 覚 室	会 議 室
平成 26年度	11 322	6 584	648	2 580	975
27年度	12 558	6 754	650	2 592	991
28年度	12 632	6 432	638	2 378	836
29年度	12 544	6 354	644	2 774	731
<b>30年度</b>	<b>12 102</b>	<b>6 051</b>	<b>711</b>	<b>3 186</b>	<b>689</b>

資料: 教育委員会社会教育部文化財課

## 20. イコーラム

### (1) 利用件数

年 度	総 数	ホ ー ル・ギ ャ ラ リ ー	研 修 室・学 習 室・子 ど も 室
平成 26年度	5 064	723	4 341
27年度	6 043	915	5 128
28年度	6 145	908	5 237
29年度	6 010	848	5 162
<b>30年度</b>	<b>5 787</b>	<b>831</b>	<b>4 956</b>

資料: 人権文化部男女共同参画課

### (2) 利用者数

年 度	総 数	ホ ー ル・ギ ャ ラ リ ー	研 修 室・学 習 室・子 ど も 室
平成 26年度	148 623	86 727	61 896
27年度	164 053	91 242	72 811
28年度	167 962	98 742	69 220
29年度	166 209	98 073	68 136
<b>30年度</b>	<b>162 770</b>	<b>99 180</b>	<b>63 590</b>

資料: 人権文化部男女共同参画課

## 21. 旧河澄家

年 度	観 覧 者					施 設 使 用 者					施 設 使 用 料 (円)
	観 覧 者 合 計	個 人		団 体		施 設 使 用 者 合 計	免 除		有 料		
		大 人	小 人	大 人	小 人		大 人	小 人	大 人	小 人	
平成 26年度	4 233	2 087	498	1 575	73	14	-	-	14	-	5 400
27年度	5 145	3 465	1 320	270	90	100	-	-	100	-	6 100
28年度	6 518	4 603	1 057	820	38	145	-	-	120	25	10 385
29年度	6 683	4 649	1 213	786	35	385	-	-	369	16	28 120
<b>30年度</b>	<b>7 165</b>	<b>5 391</b>	<b>1 119</b>	<b>655</b>	<b>23</b>	<b>229</b>	-	-	<b>229</b>	-	<b>28 422</b>

資料: 教育委員会社会教育部文化財課



# XVI 社 会 福 祉

# 社会福祉

## 国民健康保険医療費及びその他の給付額

(単位:億円)

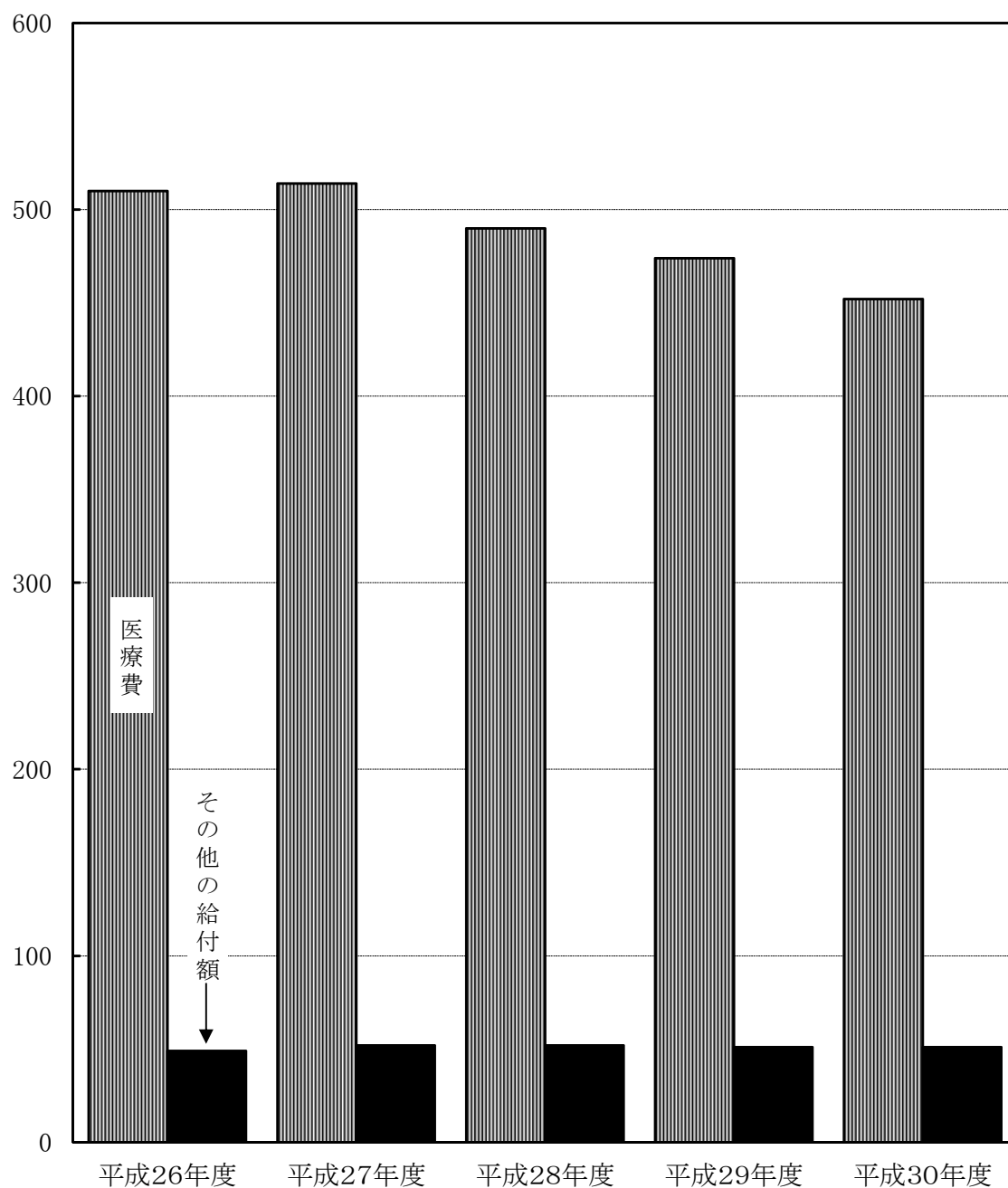

# 国民年金給付状況

(単位:億円)

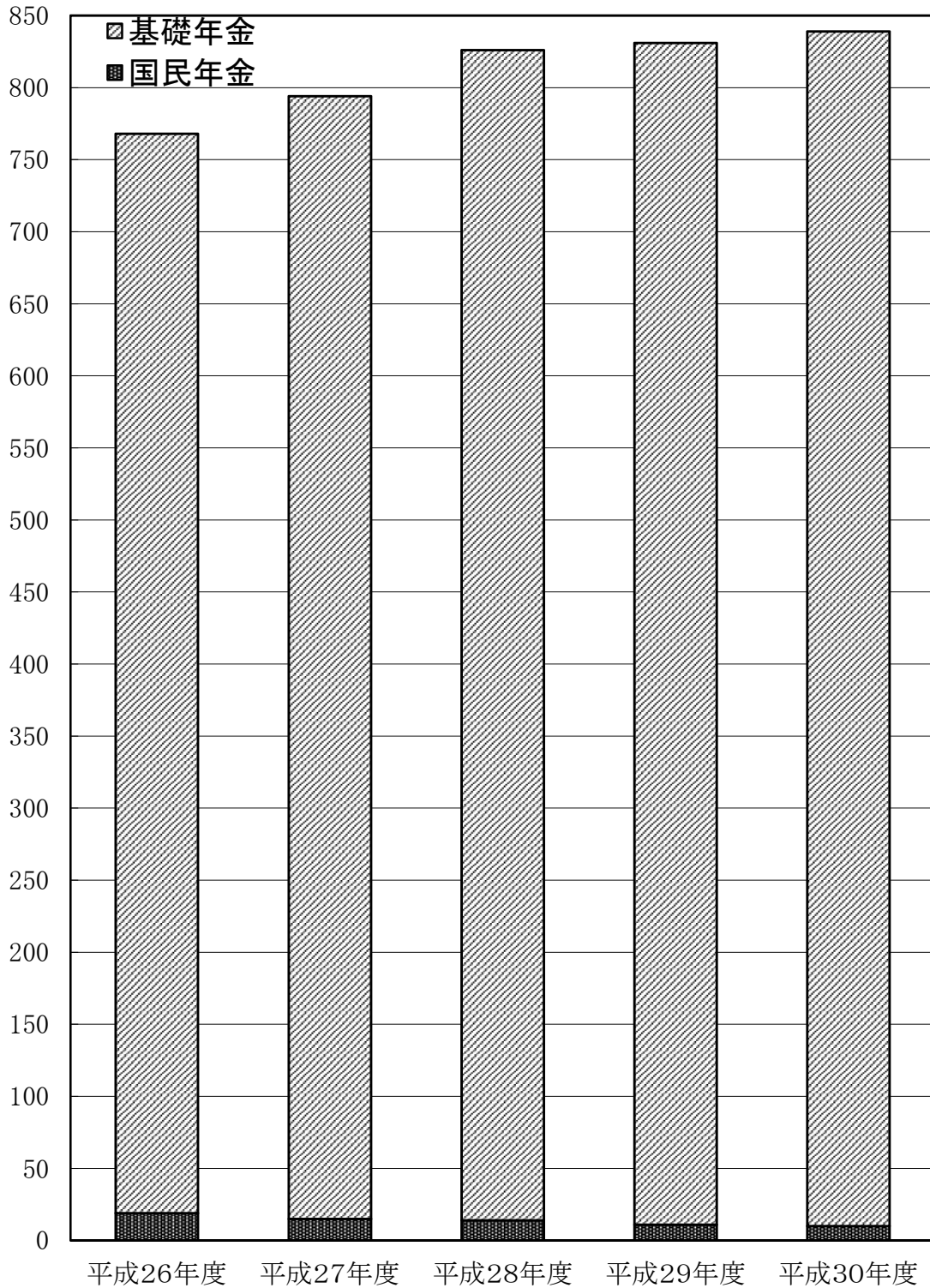

## 1. 市民交通

年 度	加入者数	会 費 (円)	共 済 見 舞 金						
			総 数	世 帯 主 死 亡	世帯主以外 の者の 死 亡	実治療 日 数 180日以上	実治療 日 数 150日以上	実治療 日 数 120日以上	実治療 日 数 90日以上
平成 26年度	64 810	38 724 825	306	-	1	17	9	20	31
27年度	64 489	37 025 650	277	-	1	25	3	10	21
28年度	39 147	23 295 800	288	2	2	11	4	9	35
29年度	36 162	21 547 300	241	-	3	13	6	12	24
<b>30年度</b>	<b>32 963</b>	<b>19 629 000</b>	<b>257</b>	<b>1</b>	<b>1</b>	<b>9</b>	<b>4</b>	<b>16</b>	<b>22</b>

資料:市民生活部市民生活総務室 (注) 会費には、市負担分を含む。

## 2. 市民火

年 度	加入世帯数	会 費 (円)	給		
			総 数	70%以上焼損	20%以上焼損
平成 26年度	32 827	32 187 100	11	5	-
27年度	32 527	31 095 450	16	6	-
28年度	15 454	20 957 250	5	-	-
29年度	14 586	19 782 400	5	-	2
<b>30年度</b>	<b>13 537</b>	<b>18 307 400</b>	<b>5</b>	<b>2</b>	<b>1</b>

資料:市民生活部市民生活総務室 (注) 会費には、市負担分を含む。

## 3. 生活保護

単位:千円

世帯数、人員は年度末現在、金額は年度中の累計である。

区 分	平成26年度	平成27年度	平成28年度	平成29年度	平成30年度
被保護実世帯数	14 831	14 726	14 714	14 510	<b>14 273</b>
被保護実人員	20 900	20 260	19 890	19 423	<b>18 852</b>
保 護 率 (人口1000人につき)	41.4	40.4	39.7	38.9	<b>37.9</b>
保護費支給総額	36 164 492	35 615 986	34 596 481	34 142 650	<b>33 010 812</b>
生活扶助	12 698 143	12 084 969	11 714 189	11 228 298	<b>10 495 828</b>
教育扶助	245 626	235 968	210 172	195 933	<b>153 317</b>
住宅扶助	6 300 227	6 183 210	5 859 050	5 743 517	<b>5 629 078</b>
医療扶助	15 838 214	16 014 261	15 742 375	15 919 403	<b>15 700 953</b>
出産扶助	158	490	113	258	<b>0</b>
生業扶助	124 538	108 387	100 978	92 134	<b>72 642</b>
葬祭扶助	50 982	53 810	54 446	55 689	<b>59 597</b>
介護扶助費	668 818	660 865	650 546	643 605	<b>623 803</b>
施設事務費	233 431	265 830	257 374	256 463	<b>260 701</b>
就労自立給付金	4 348	8 192	7 239	7 350	<b>7 793</b>
進学準備給付金	-	-	-	-	<b>7 100</b>

資料:福祉部生活福祉室 (注) 百円単位については切り捨て。

## 災害共済

給付状況						入院付加金給付状況				
実治療 日数 60日以上	実治療 日数 30日以上	実治療 日数 20日以上	実治療 日数 10日以上	実治療 日数 10日未満	共済見舞金 給付総額 (千円)	総数	入院 日数 90日以上	入院 日数 30日以上	入院 日数 10日以上	入院付加金 給付総額 (千円)
49	56	17	34	72	17 550	57	8	28	21	1 010
35	48	22	43	69	15 770	49	11	26	12	970
36	58	28	38	65	20 110	50	10	24	16	940
30	48	21	22	62	16 350	47	11	22	14	910
<b>49</b>	<b>53</b>	<b>17</b>	<b>34</b>	<b>51</b>	<b>15 900</b>	<b>52</b>	<b>5</b>	<b>33</b>	<b>14</b>	<b>950</b>

## 災共済

付件数					給付総額
10%以上焼損	50%以上冠水	20%以上冠水	10%未満焼損	死亡弔慰金	
-	1	1	3	1	11 730
-	2	1	7	-	15 530
-	-	2	3	-	230
-	-	2	-	1	7 300
<b>1</b>	<b>-</b>	<b>1</b>	<b>-</b>	<b>-</b>	<b>7 700</b>

## 4. 保育所

年 度	保育所数	各年度末現在 入 所 人 員						
		総 数	0 歳	1 歳	2 歳	3 歳	4 歳	5歳以上
平成 26年度	66	7 481	552	1 026	1 343	1 501	1 536	1 523
27年度	58	6 252	465	889	1 110	1 236	1 262	1 290
28年度	50	5 184	404	735	921	1 036	1 048	1 040
29年度	41	4 376	357	627	772	840	890	890
<b>30年度</b>	<b>39</b>	<b>4 102</b>	<b>342</b>	<b>600</b>	<b>725</b>	<b>792</b>	<b>799</b>	<b>844</b>
うち公立								
平成 26年度	12	1 417	115	187	243	279	291	302
27年度	12	1 426	116	187	245	281	295	302
28年度	12	1 411	115	184	239	276	290	307
29年度	10	1 276	109	169	220	245	263	270
<b>30年度</b>	<b>10</b>	<b>1 255</b>	<b>106</b>	<b>168</b>	<b>221</b>	<b>238</b>	<b>256</b>	<b>266</b>

資料: 子どもすこやか部子ども子育て室施設指導課・子ども応援課・保育室

※幼保連携型認定こども園は1.学校基本調査(1)学校の概況を参照

## 5. 国民

### (1) 加入状況

単位:千円 被保険者世帯数、被保険者数は、各年度末現在の数値である。

年 度	被 保 険 者 世 帯 数	被保険者数	費 用 額			保 険 料	
			総 数	うち 保 険 者 負 担 分	うち 被 保 険 者 負 担 分	調 定 額 1)	収 納 額 2)
平成 26年度	84 267	139 984	51 031 609	37 675 348	11 021 227	18 488 981	13 209 310
27年度	81 758	133 410	51 378 692	37 880 230	11 273 003	16 125 045	12 099 710
28年度	78 241	124 870	49 045 638	36 016 032	11 043 336	14 435 776	11 331 101
29年度	75 111	117 667	47 378 517	34 835 575	10 825 824	12 875 185	10 359 833
<b>30年度</b>	<b>72 467</b>	<b>112 091</b>	<b>45 199 749</b>	<b>33 241 918</b>	<b>10 547 626</b>	<b>11 985 604</b>	<b>9 917 226</b>

資料: 市民生活部医療保険室保険管理課

1) 調定額は居所不明分を除く。 2) 収納額には還付未済額を含まない。

### (2) 医療及び

単位:件

年 度	医 療 件 数					
	総 数	入 院	入 院 外	歯 科	調 剤	食 事 療 養 1)
平成 26年度	2 233 587	30 931	1 157 059	287 061	590 326	29 274
27年度	2 206 253	30 580	1 135 048	283 063	599 140	29 041
28年度	2 102 271	29 385	1 079 485	269 610	582 653	27 928
29年度	1 986 707	28 521	1 016 502	255 751	559 917	27 094
<b>30年度</b>	<b>1 907 958</b>	<b>27 045</b>	<b>973 680</b>	<b>247 123</b>	<b>546 843</b>	<b>25 600</b>

資料: 市民生活部医療保険室保険管理課

1) 食事療養は再掲。

### (3) 医療費及び

単位:千円

年 度	医 療 費					
	総 数	入 院	入 院 外	歯 科	調 剤	食 事 療 養
平成 26年度	51 031 609	17 435 983	18 993 978	4 320 940	7 253 088	839 645
27年度	51 378 692	17 371 604	18 987 126	4 226 484	7 853 507	829 919
28年度	49 045 638	16 814 083	18 186 778	3 996 481	7 354 612	781 116
29年度	47 378 517	16 857 476	17 309 782	3 737 593	6 924 843	760 950
<b>30年度</b>	<b>45 199 749</b>	<b>16 092 025</b>	<b>16 590 414</b>	<b>3 591 401</b>	<b>6 505 191</b>	<b>718 619</b>

資料: 市民生活部医療保険室保険管理課

# 健康保険

## (4) 収支状況

単位:千円

年 度	収 入			支 出		
	総 数	保 険 料	そ の 他	総 数	保 険 給 付 費	そ の 他
平成 26年度	64 295 962	13 297 196	50 998 766	63 456 089	42 761 343	20 694 746
27年度	73 683 215	12 165 261	61 517 954	72 698 026	43 259 369	29 438 657
28年度	71 320 987	11 403 538	59 917 449	69 672 866	41 407 750	28 265 116
29年度	69 479 598	10 435 763	59 043 835	67 641 175	40 160 745	27 480 430
<b>30年度</b>	<b>57 569 302</b>	<b>9 993 370</b>	<b>47 575 932</b>	<b>57 157 954</b>	<b>38 559 967</b>	<b>18 597 987</b>

資料:市民生活部医療保険室保険管理課

## 給付件数

訪問看護	療養費等 (医療費等)	そ の 他 の 給 付 件 数					
		総 数	助 産 費	出 産 育 児 一 時 金	葬 祭 費	精 神 ・ 結 核 医 療 給 付 金	高 額 医 療 費 及 び 高 額 介 護 合 算 療 養 費
3 879	164 331	113 096	-	634	821	53 139	58 502
4 470	154 065	118 048	-	639	837	55 227	61 345
5 039	136 099	118 201	-	545	818	56 224	60 614
5 536	120 480	117 997	-	452	783	56 624	60 138
<b>6 436</b>	<b>106 831</b>	<b>143 311</b>	<b>-</b>	<b>462</b>	<b>803</b>	<b>57 672</b>	<b>84 374</b>

## 給付額

訪問看護	療養費等 (医療費等)	そ の 他 の 給 付 額					
		総 数	助 産 費	出 産 育 児 一 時 金	葬 祭 費	精 神 ・ 結 核 医 療 給 付 金	高 額 療 養 費 及 び 高 額 介 護 合 算 療 養 費
285 410	1 902 565	4 921 032	-	263 026	41 050	73 841	4 543 115
350 060	1 759 992	5 202 735	-	266 380	41 850	75 388	4 819 117
391 195	1 521 372	5 197 809	-	227 380	40 900	74 192	4 855 337
446 061	1 341 813	5 147 933	-	188 496	39 150	74 766	4 845 581
<b>513 783</b>	<b>1 188 315</b>	<b>5 132 469</b>	<b>-</b>	<b>190 744</b>	<b>40 150</b>	<b>73 149</b>	<b>4 828 426</b>

## 6. 国民

単位:千円

年 度	国民年金適用状況					国			
	対 象 被保険者数	推 定 被保険者数	強 制 適用者数計	強 制 被保険者数	適用率 (%)	総 数		老 齢	
						件 数	給 付 額	件 数	給 付 額
平成 26年度	…	…	…	79 877	-	4 214	1 955 552	2 501	1 172 195
27年度	…	…	…	75 953	-	4 026	1 525 964	2 125	1 004 785
28年度	…	…	…	73 984	-	3 584	1 365 220	1 954	916 291
29年度	…	…	…	70 940	-	3 057	1 163 763	1 645	771 457
<b>30年度</b>	<b>…</b>	<b>…</b>	<b>…</b>	<b>69 710</b>	<b>-</b>	<b>2 622</b>	<b>1 004 996</b>	<b>1 415</b>	<b>660 188</b>

年 度	国民年金給付状況					基 礎				
	寡 婦		死 亡 一 時 金			総 数		抛		
	件 数	給 付 額	件 数	給 付 額	件 数	給 付 額	件 数	給 付 額		
平成 26年度	67	29 466	1)	…	1)	…	117 898	74 892 139	112 261	69 775 578
27年度	63	27 494	1)	…	1)	…	121 697	77 894 095	115 782	72 764 885
28年度	51	21 918	1)	…	1)	…	126 107	81 233 652	117 978	74 256 605
29年度	45	19 547	1)	…	1)	…	130 045	81 993 139	123 182	76 088 640
<b>30年度</b>	<b>50</b>	<b>21 275</b>	<b>1)</b>	<b>…</b>	<b>1)</b>	<b>…</b>	<b>131 763</b>	<b>82 933 671</b>	<b>124 778</b>	<b>76 931 337</b>

資料:市民生活部国民年金課

1) 社会保険庁が廃止、日本年金機構の設立に伴い、平成22年1月1日以降、東大阪市単体での死亡一時金の件数給付額は不詳である。

## 7. 社会

区 分	児 童 福							
	助 産 施 設		母 子 生 活 支 援 施 設		児 童 養 護 施 設		知 的 障 害 児 施 設	
	施 設 数	定 員	施 設 数	定員(世帯)	施 設 数	定 員	施 設 数	定 員
府 立	-	-	-	-	-	-	-	-
市 立	1	3	-	-	-	-	-	-
民 間	2	9	-	-	-	-	-	-

区 分	老 人 福 祉 施 設							
	養 護 老 人 ホ ー ム		老 人 セ ン タ ー		特 別 養 護 老 人 ホ ー ム		軽 費 老 人 ホ ー ム (ケアハウス含む)	
	施 設 数	定 員	施 設 数	定 員	施 設 数	定 員	施 設 数	定 員
府 立	-	-	-	-	-	-	-	-
市 立	-	-	6	-	-	-	-	-
民 間	1	150	-	-	26	1 856	8	366

資料:福祉部生活福祉室、福祉部障害者支援室障害施策推進課、福祉部高齢介護室高齢介護課、子どもすこやか部子ども家庭課



# 年金

民 年 金 給 付 状 況									
通 算 老 齡		障 害		母 子		準 母 子		遺 児	
件 数	給 付 額	件 数	給 付 額	件 数	給 付 額	件 数	給 付 額	件 数	給 付 額
1 506	631 596	140	122 295	-	-	-	-	-	-
1 705	376 477	133	117 208	-	-	-	-	-	-
1 461	322 868	118	104 143	-	-	-	-	-	-
1 256	275 152	111	97 607	-	-	-	-	-	-
<b>1 054</b>	<b>232 940</b>	<b>103</b>	<b>90 593</b>	-	-	-	-	-	-

年 金 給 付 状 況									
出 制				無 抛 出 制				老 齡 福 祉 年 金 給 付 状 況	
障 害		遺 族		障 害		遺 族			
件 数	給 付 額	件 数	給 付 額	件 数	給 付 額	件 数	給 付 額	件 数	給 付 額
1 051	1 144 618	638	499 939	3 948	3 472 004	-	-	-	-
1 321	1 112 990	609	480 984	3 985	3 535 236	-	-	-	-
3 233	2 735 114	852	657 357	4 044	3 584 576	-	-	3	400
1 894	1 603 904	847	657 544	4 122	3 643 051	-	-	-	-
<b>1 955</b>	<b>1 649 449</b>	<b>819</b>	<b>633 188</b>	<b>4 211</b>	<b>3 719 697</b>	-	-	-	-

# 福 祉 施 設

平成31年3月末現在

社 施 設						保 護 施 設	
福祉型児童発達支援センター		医療型児童発達支援センター		児 童 館		救 護 施 設	
施 設 数	定 員	施 設 数	定 員	施 設 数	定 員	施 設 数	定 員
-	-	-	-	-	-	-	-
1	110	1	40	-	-	-	-
-	-	-	-	-	-	1	90

障 害 者 施 設			
身体障害者福祉センター		障 害 者 支 援 施 設	
施 設 数	定 員	施 設 数	定 員
-	-	-	-
3	-	-	-
-	-	2	100

## 8. 老人センター利用状況

年 度	八戸の里老人	五 条 老 人	高井田老人	長 瀬 老 人	荒 本 老 人	角田総合老人
	セ ン タ ー	セ ン タ ー	セ ン タ ー 1)	セ ン タ ー	セ ン タ ー	セ ン タ ー 1)
平成 26年度	23 552	24 815	41 037	21 389	21 923	44 047
27年度	22 566	22 918	39 906	20 235	21 284	39 798
28年度	21 938	22 743	30 771	18 719	21 139	27 046
29年度	20 998	22 336	22 366	19 642	20 695	27 513
<b>30年度</b>	<b>20 744</b>	<b>24 239</b>	<b>27 120</b>	<b>17 896</b>	<b>19 148</b>	<b>27 105</b>

資料:福祉部高齢介護室高齢介護課

1) 平成28年度から利用者の集計方法を変更

## 9. 民生委員・児童委員

年 度	民生委員 協議会数	民生委員 定 員	各年度末現在		
			現 在 数		
			総 数	男	女
平成 26年度	6	826	807	364	443
27年度	6	826	810	366	444
28年度	6	826	797	354	443
29年度	6	826	800	355	445
<b>30年度</b>	<b>6</b>	<b>826</b>	<b>804</b>	<b>351</b>	<b>453</b>

資料:福祉部生活福祉室

## XVII 司法・警察・消防

# 司法・警察・消防

## 交通事故車種別件数

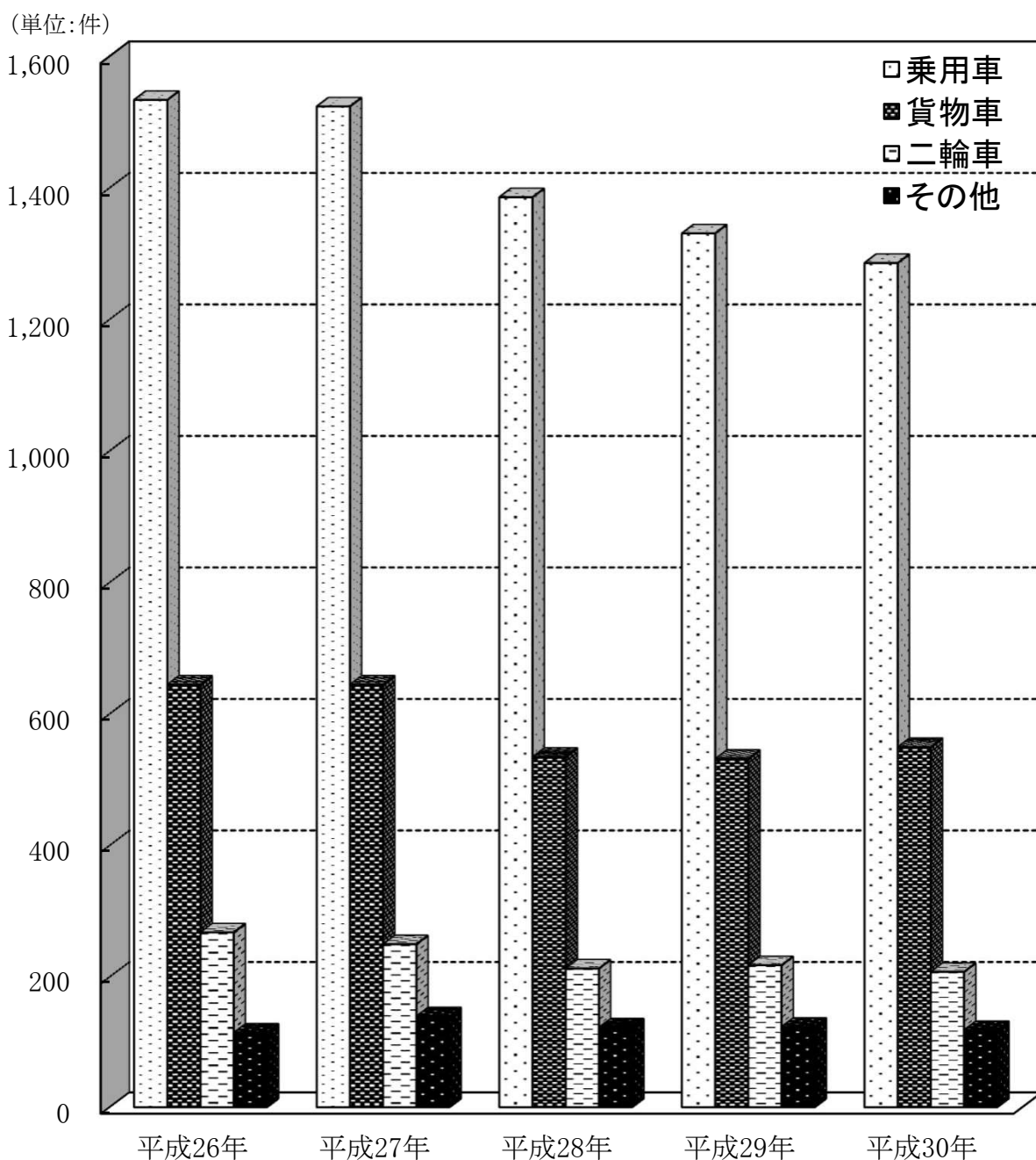

## 原因別火災発生件数

平成 30年

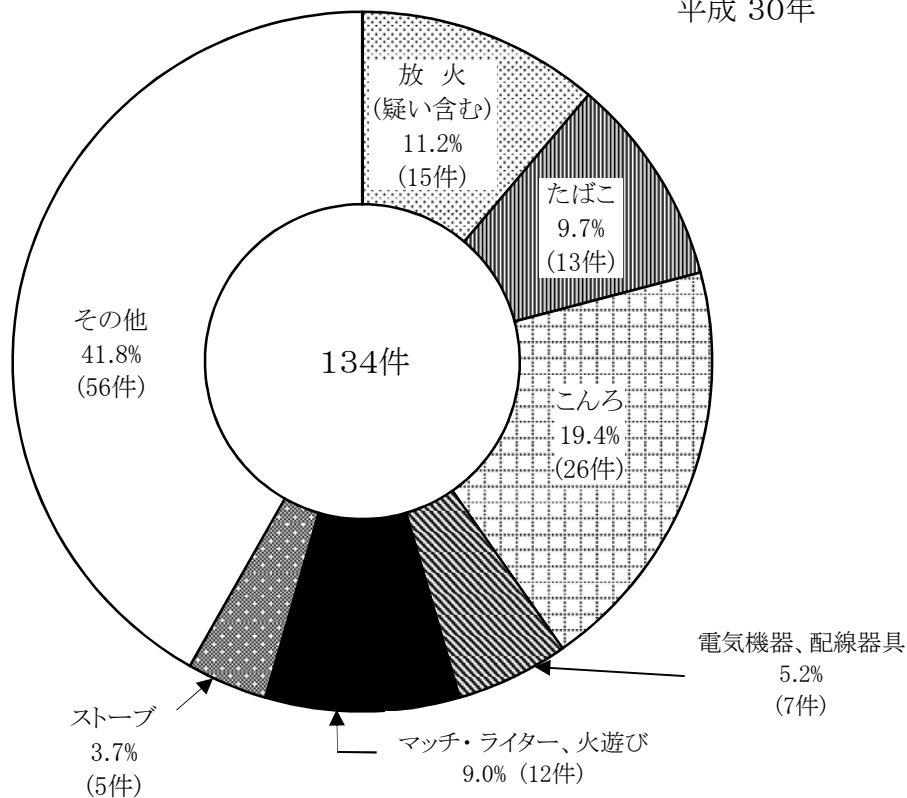

## 救急出動状況

平成 30年

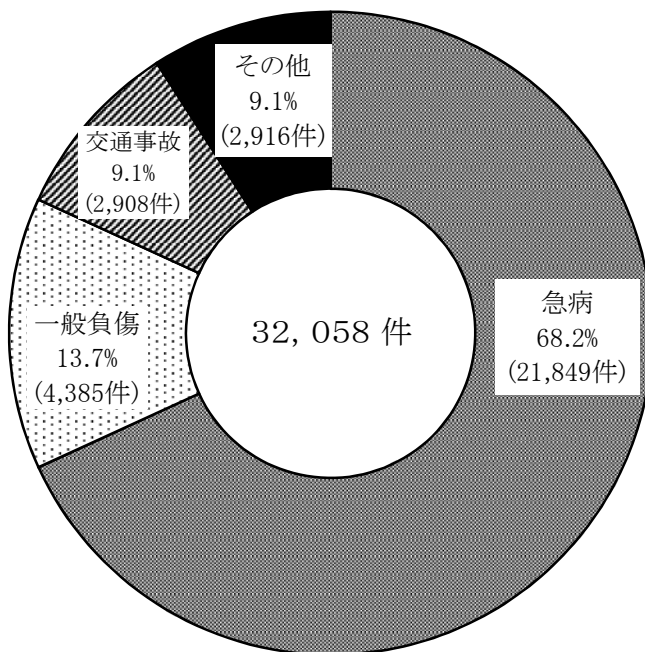

# 1. 捜査

この表は、東大阪区検察庁において取り扱った

年	受 理							
	総 数	旧 受	新 受					再 起
			総 数	検 察 官 認 知 直 受	司 法 警 察 員 か ら	他 の 検 察 庁 か ら	家 庭 裁 判 所 か ら	
平成 26年	1 506	81	1 425	1	1 234	183	-	7
27年	1 385	66	1 319	-	1 115	203	-	1
28年	1 281	73	1 208	1	1 064	141	-	2
29年	1 410	59	1 351	-	1 161	186	-	4
<b>30年</b>	<b>1 371</b>	<b>74</b>	<b>1 297</b>	<b>-</b>	<b>1 112</b>	<b>184</b>	<b>-</b>	<b>1</b>

資料:大阪地方検察庁(東大阪区分)

# 2. 民事事件

この表は、東大阪簡易裁判所において取り扱った件数である。

年 度・種 別	受 理			既 済	未 済
	総 数	旧 受	新 受		
平成 26年	4 219	382	3 837	3 870	349
27年	3 825	349	3 476	3 422	403
28年	3 490	403	3 087	3 177	313
29年	3 503	313	3 190	3 136	367
<b>30年</b>	<b>3 930</b>	<b>367</b>	<b>3 563</b>	<b>3 596</b>	<b>334</b>
通 常 訴 訟	1 226	263	963	962	264
手 形・小 切 手 訴 訟	-	-	-	-	-
少 額 訴 訟	55	15	40	44	11
和 解	21	5	16	21	-
督 促	1 663	33	1 630	1 657	6
公 示 催 告	7	2	5	6	1
保 全 命 令	3	-	3	3	-
過 料	41	4	37	38	3
共 助	-	-	-	-	-
民 事 雑	723	6	717	719	4
調 停	160	39	121	119	41
そ の 他	31	-	31	27	4

資料:大阪地方裁判所

(注) 数値は、すべて正数である。

(注) 「その他」とは、再審訴訟、控訴提起、抗告提起等の各事件の件数の合計をいう。

# 事 件

捜査事件の被疑者数を掲げたものである。

総 数	既				済				未 済			
	起 訴			不 起 訴			中 止	送 致				
	総 数	公 判 請 求	略 式 命 令 請 求	総 数	起 訴 猶 予	嫌 疑 不 十 分		そ の 他		総 数	他 の 検 察 庁 へ	家 庭 裁 判 所 へ
1 440	543	-	543	802	685	85	32	3	92	92	-	66
1 312	515	1	514	709	585	81	43	1	87	87	-	73
1 222	481	1	480	614	492	94	28	4	123	123	-	59
1 336	454	1	453	734	589	125	20	-	148	148	-	74
<b>1 305</b>	<b>485</b>	<b>-</b>	<b>485</b>	<b>679</b>	<b>533</b>	<b>116</b>	<b>30</b>	<b>-</b>	<b>141</b>	<b>141</b>	<b>-</b>	<b>66</b>

## 3. 刑 事 事 件

年 度・種 別	受 理			既 済	未 済
	総 数	旧 受	新 受		
平成 26年	1 762	1	1 761	1 762	-
27年	1 705	-	1 705	1 704	1
28年	1 659	1	1 658	1 658	1
29年	1 646	1	1 645	1 644	2
<b>30年</b>	<b>1 568</b>	<b>2</b>	<b>1 566</b>	<b>1 568</b>	<b>-</b>
通 常 第 一 審	4	2	2	4	-
略 式 審	480	-	480	480	-
再 審	-	-	-	-	-
そ の 他 の 事 件	1 084	-	1 084	1 084	-

資料：大阪地方裁判所

(注) 数値は、すべて正数である。

(注) 「その他の事件」に刑事雑を含む。

## 4. 刑法犯罪

年・署	総数	凶悪犯	窃盗	粗暴犯	知能犯	風俗犯	その他
<b>認知件数</b>							
平成 26年	9 557	51	7 898	313	177	73	1 045
27年	8 171	51	6 640	316	185	71	908
28年	7 950	36	6 368	246	294	80	926
29年	6 807	31	5 421	206	291	63	795
<b>30年</b>	<b>5 824</b>	<b>30</b>	<b>4 693</b>	<b>182</b>	<b>241</b>	<b>36</b>	<b>642</b>
枚岡警察署	837	3	605	38	30	7	154
河内警察署	1 780	11	1 418	64	72	16	199
布施警察署	3 207	16	2 670	80	139	13	289
<b>検挙件数</b>							
平成 26年	1 376	35	725	195	66	34	321
27年	1 230	29	715	139	63	38	246
28年	1 364	31	815	138	84	43	253
29年	1 523	28	961	131	98	43	262
<b>30年</b>	<b>1 256</b>	<b>29</b>	<b>721</b>	<b>176</b>	<b>78</b>	<b>32</b>	<b>220</b>
枚岡警察署	222	2	132	44	7	8	29
河内警察署	441	10	257	59	18	13	84
布施警察署	593	17	332	73	53	11	107
<b>検挙人員</b>							
平成 26年	1 365	33	681	212	70	33	336
27年	1 018	27	521	156	56	33	225
28年	938	28	455	137	58	41	219
29年	880	22	430	136	55	37	200
<b>30年</b>	<b>877</b>	<b>28</b>	<b>367</b>	<b>183</b>	<b>52</b>	<b>29</b>	<b>218</b>
枚岡警察署	124	1	42	36	7	9	29
河内警察署	349	9	178	62	11	11	78
布施警察署	404	18	147	85	34	9	111

資料: 枚岡、河内、布施各警察署 (注) 交通業務上過失を除く

## 5. 風俗営業関係業者数

年・署	総数	キャバレー	料理店 カフェー等	ナイト クラブ	ダンス ホール等	まあじゃん 屋	ぱちんこ屋	ゲーム機 設置店	移動 時
平成 26年	146	-	17	-	-	51	60	11	7
27年	142	-	19	-	-	48	59	9	7
28年	138	-	18	-	-	46	58	9	7
29年	132	-	20	-	-	40	55	10	7
<b>30年</b>	<b>116</b>	<b>-</b>	<b>15</b>	<b>-</b>	<b>-</b>	<b>39</b>	<b>49</b>	<b>9</b>	<b>4</b>
枚岡警察署	10	-	-	-	-	1	9	-	-
河内警察署	31	-	-	-	-	13	15	3	-
布施警察署	75	-	15	-	-	25	25	6	4

資料: 枚岡、河内、布施各警察署



## 6. 特別法令違反事件

年・署	総数	売 春	毒物及び	覚せい剤	銃砲刀剣類	風俗営業	外国人	その他
		防 止 法	劇物取締法	取 締 法	所持等取締法	適正化法	登 録 法	
<b>検 挙 件 数</b>								
平成 26年	223	-	2	88	22	4	2	105
27年	183	-	26	72	15	11	-	59
28年	296	-	2	142	20	7	-	125
29年	116	-	-	66	18	8	-	24
<b>30年</b>	<b>256</b>	<b>-</b>	<b>4</b>	<b>69</b>	<b>12</b>	<b>7</b>	<b>-</b>	<b>164</b>
枚岡警察署	54	-	-	15	2	-	-	37
河内警察署	63	-	-	14	4	1	-	44
布施警察署	139	-	4	40	6	6	-	83
<b>検 挙 人 数</b>								
平成 26年	212	-	2	67	22	6	2	113
27年	183	-	26	69	15	13	-	60
28年	265	-	2	105	18	22	-	118
29年	115	-	-	50	18	17	-	30
<b>30年</b>	<b>248</b>	<b>1</b>	<b>4</b>	<b>49</b>	<b>11</b>	<b>18</b>	<b>-</b>	<b>165</b>
枚岡警察署	49	-	-	10	2	-	-	37
河内警察署	67	1	-	10	4	2	-	50
布施警察署	132	-	4	29	5	16	-	78

資料:枚岡、河内、布施各警察署

## 7. 少年犯罪(件数)

年・署	総数	凶悪犯	窃盗	粗暴犯	知能犯	風俗犯	その他
平成 26年	291	8	136	64	3	2	78
27年	267	5	140	58	3	5	56
28年	333	3	179	34	4	4	109
29年	146	9	72	10	5	8	42
<b>30年</b>	<b>136</b>	<b>6</b>	<b>66</b>	<b>12</b>	<b>4</b>	<b>7</b>	<b>41</b>
枚岡警察署	35	-	21	2	2	1	9
河内警察署	43	3	17	7	1	5	10
布施警察署	58	3	28	3	1	1	22

資料:枚岡、河内、布施各警察署 (注) 交通業務上過失を除く。

## 8. 不良行為少年(人数)

年・署	総数	深夜はい かい・怠学	喫煙	飲酒	家出	薬物等乱用	その他
平成 26年	12 853	10 094	2 679	20	1	-	59
27年	8 377	6 698	1 585	7	-	-	87
28年	8 342	6 877	1 357	12	1	-	95
29年	3 338	2 899	427	7	-	-	5
<b>30年</b>	<b>2 442</b>	<b>2 055</b>	<b>375</b>	<b>5</b>	<b>-</b>	<b>-</b>	<b>7</b>
枚岡警察署	1 207	990	215	1	-	-	1
河内警察署	459	417	40	1	-	-	1
布施警察署	776	648	120	3	-	-	5

資料:枚岡、河内、布施各警察署 (注) 市内において補導された少年の数である。

## 9. 交通

### (1) 類型別件数、

年・区分	総 数 1)				人 対 車 両		
	件 数	死 者	傷 者	うち重傷	件 数	死 者	傷 者
平成 26年	2 562	4	3 043	195	186	3	188
27年	2 559	16	2 967	214	186	2	200
28年	2 257	12	2 612	228	156	4	159
29年	2 205	13	2 624	-	168	2	172
<b>30年</b>	<b>2 163</b>	<b>13</b>	<b>2 506</b>	<b>-</b>	<b>184</b>	<b>4</b>	<b>185</b>
枚岡警察署	421	4	493	-	38	-	38
河内警察署	753	3	857	-	51	1	52
布施警察署	912	5	1 040	-	94	2	95
その他警察署	2	1	1	-	1	1	-
2) 高速道路	75	-	115	-	-	-	-

資料:大阪府警察本部 1) 総数に不明分を含む。

2) 近畿自動車道及び阪神高速道路の東大阪市内分(阪神高速道路の数値は、第二阪奈道路を含む。)

### (2) 路線別件数、

年・区分	総 数	国 道			主 要 地 方 道			
		170 号	旧 170 号	308 号	中央環状線	大阪生駒線	八尾枚方線	旧大阪中央環状線
件 数								
平成 26年	2 562	172	53	239	241	2	84	74
27年	2 561	117	59	238	228	4	93	79
28年	2 257	115	52	186	216	1	59	63
29年	2 205	125	69	193	186	2	51	49
<b>30年</b>	<b>2 163</b>	<b>113</b>	<b>58</b>	<b>200</b>	<b>188</b>	<b>2</b>	<b>50</b>	<b>64</b>
死 者	13	1	-	3	2	-	-	-
傷 者	2 506	147	63	259	222	3	55	75

資料:大阪府警察本部

1) 阪神高速道路の数値は、第二阪奈道路を含む。

### (3) 原因別件数

年・区分	総 数	車 両(原因が判明のもの)						歩行者		その他・不明
		計	うち右左折方法等違反	うち優先通行妨害	うち交差点安全進行義務違反	うち一時不停止	うち安全運転義務違反	うち横断		
平成 26年	2 562	2 480	11	9	33	81	2 215	-	-	82
27年	2 559	2 306	6	7	42	59	2 192	1	-	252
28年	2 257	2 152	5	9	82	58	1 867	-	-	105
29年	2 205	2 154	4	4	133	69	1 756	1	-	50
<b>30年</b>	<b>2 163</b>	<b>2 122</b>	<b>5</b>	<b>3</b>	<b>70</b>	<b>68</b>	<b>1 792</b>	<b>-</b>	<b>-</b>	<b>41</b>
枚岡警察署	421	407	1	1	1	20	345	-	-	14
河内警察署	753	744	1	-	47	11	638	-	-	9
布施警察署	912	894	3	2	22	37	733	-	-	18
その他警察署	2	2	-	-	-	-	1	-	-	-
1) 高速道路	75	75	-	-	-	-	75	-	-	-

資料:大阪府警察本部 (注) 第1当事者による。

1) 近畿自動車道及び阪神高速道路の東大阪市内分(阪神高速道路の数値は、第二阪奈道路を含む。)

# 事 故

## 死傷者数

車 両 相 互			車 両 単 独			踏 切		
件 数	死 者	傷 者	件 数	死 者	傷 者	件 数	死 者	傷 者
2 351	1	2 829	25	-	26	-	-	-
2 340	10	2 734	31	2	33	-	-	-
2 073	5	2 424	28	3	29	-	-	-
2 026	11	2 437	11	-	15	-	-	-
<b>1 962</b>	<b>4</b>	<b>2 308</b>	<b>17</b>	<b>5</b>	<b>13</b>	-	-	-
379	3	452	4	1	3	-	-	-
696	-	801	6	2	4	-	-	-
811	1	939	7	2	6	-	-	-
1	-	1	-	-	-	-	-	-
75	-	115	-	-	-	-	-	-

## 死傷者数

		一 般 府 道			近 畿 自 動 車 道	阪 神 高 速 道 路 1)	信 貴 生 駒 ス カ イ ラ イ ン	その他・不明
大 阪 東 大 阪 線	八 尾 茨 木 線	大 阪 枚 岡 奈 良 線	大 阪 石 切 八 尾 線	大 阪 石 切 大 阪 線				
176	106	55	35	52	29	51	-	1 193
149	102	72	36	66	31	51	-	1 236
154	92	52	38	61	33	43	-	1 092
119	87	68	35	57	33	41	-	1 090
<b>120</b>	<b>81</b>	<b>63</b>	<b>41</b>	<b>43</b>	<b>33</b>	<b>42</b>	-	<b>1 065</b>
1	1	-	-	-	-	-	-	5
142	92	68	51	52	50	65	-	1 162

## (4) 車 両 別 件 数

年・区分	総数	乗用車	貨物車	二輪車	自転車	特殊車	自 転 車 そ の 他 の 車 両	歩行者	その他	その他・不明
平成 26年	2 562	1 534	645	268	-	-	51	-	-	64
27年	2 559	1 524	645	250	-	-	76	1	-	63
28年	2 257	1 386	535	213	66	-	-	-	57	-
29年	2 205	1 331	532	218	71	-	-	1	52	-
<b>30年</b>	<b>2 163</b>	<b>1 286</b>	<b>550</b>	<b>208</b>	<b>77</b>	-	-	-	<b>42</b>	-
枚岡警察署	421	253	85	56	13	-	-	-	14	-
河内警察署	753	445	205	82	13	-	-	-	8	-
布施警察署	912	543	228	70	51	-	-	-	20	-
その他警察署	2	2	-	-	-	-	-	-	-	-
1)高速道路	75	43	32	-	-	-	-	-	-	-

資料:大阪府警本部 (注)第1当事者による (注)平成28年から集計方法変更

1) 近畿自動車道及び阪神高速道路の東大阪市内分(阪神高速道路の数値は、第二阪奈道路を含む。)

## 10. 消防車両等

年・署	車 両 総 数		消 防 車 両									高 救 規 格 車
			ポンプ車	はしご車	屈はしご車	折はしご車	化学車	救工作車	助車	支援車	小型動力ポンプ付積載車	
平成 26年	76	(11)	21	(6)	4	1	2	3	1	1	15	(5)
27年	76	(11)	21	(6)	4	1	2	3	1	1	15	(5)
28年	76	(11)	21	(6)	4	1	2	3	1	1	15	(5)
29年	76	(11)	21	(6)	4	1	2	3	1	1	15	(5)
<b>30年</b>	<b>76</b>	<b>(11)</b>	<b>21</b>	<b>(6)</b>	<b>4</b>	<b>1</b>	<b>2</b>	<b>3</b>	<b>1</b>	<b>1</b>	<b>15</b>	<b>(5)</b>
消 防 局	9	-	-	-	-	-	-	-	-	-	-	-
東 消 防 署	19	(3)	6	(2)	1	-	-	1	-	1	4	(1)
中 消 防 署	21	(4)	6	(2)	2	-	1	1	-	-	5	(2)
西 消 防 署	27	(4)	9	(2)	1	1	1	1	1	-	6	(2)

資料:消防局総務課「消防年報」

(注) ( ) は、非常用車両(予備車)で内数である。

## 11. 火

### (1) 火災発

年	火 災 件 数					焼 損 棟 数		
	総 数	建 物	林 野	車 両	そ の 他	総 数	全 焼	半焼・部分焼 (ぼや含む)
平成 26年	142	96	-	15	31	127	12	115
27年	136	103	-	13	20	137	6	131
28年	137	105	-	17	15	133	12	121
29年	126	91	1	13	21	120	6	114
<b>30年</b>	<b>134</b>	<b>98</b>	-	<b>15</b>	<b>21</b>	<b>145</b>	<b>17</b>	<b>128</b>

資料:消防局総務課「消防年報」

### (2) 署別発生状況

各年末現在

年	火 災 件 数						損 害 額 (千 円)		
	東 消 防 署		中 消 防 署		西 消 防 署		東 消 防 署	中 消 防 署	西 消 防 署
	総 数	うち建物	総 数	うち建物	総 数	うち建物			
平成 26年	26	15	54	31	62	50	19 898	15 943	139 206
27年	31	21	35	22	70	60	65 081	20 794	137 890
28年	27	19	41	29	69	57	81 013	95 460	89 432
29年	25	14	38	34	63	43	5 394	12 671	71 217
<b>30年</b>	<b>30</b>	<b>19</b>	<b>34</b>	<b>26</b>	<b>70</b>	<b>53</b>	<b>18 759</b>	<b>35 698</b>	<b>601 835</b>

資料:消防局総務課「消防年報」

### (3) 月別発生状況

各年末現在

年	総 数	1 月	2 月	3 月	4 月	5 月	6 月	7 月	8 月	9 月	10 月	11 月	12 月
平成 26年	142	12	11	8	10	13	10	14	7	10	13	18	16
27年	136	9	5	16	13	18	10	16	10	7	11	6	15
28年	137	11	14	11	12	16	12	6	12	9	11	9	14
29年	126	14	5	13	10	12	11	12	8	10	12	8	11
<b>30年</b>	<b>134</b>	<b>9</b>	<b>13</b>	<b>8</b>	<b>16</b>	<b>16</b>	<b>11</b>	<b>15</b>	<b>10</b>	<b>8</b>	<b>6</b>	<b>16</b>	<b>6</b>

資料:消防局総務課「消防年報」

# 配置状況

各年4月1日現在

両									車両以外		
その他の車両									小動 ポ ン	型 力 噴 ポ ン	動 力 霧 プ
指 揮 車	調 査 車	広 報 車	査 察 車	司 令 車	資 機 材 人 搬 送 員 車	搬 送 車	搬 送 車	搬 送 車			
3	1	7	6	5	2	3	1	26	7		
3	1	7	6	5	2	3	1	26	7		
3	1	7	6	5	2	3	1	26	7		
3	1	7	6	5	2	3	1	26	7		
<b>3</b>	<b>1</b>	<b>7</b>	<b>6</b>	<b>5</b>	<b>2</b>	<b>3</b>	<b>1</b>	<b>26</b>	<b>5</b>		
-	1	4	-	2	1	-	1	-	-		
1	-	1	2	1	-	1	-	8	3		
1	-	1	2	1	-	1	-	6	1		
1	-	1	2	1	1	1	-	9	1		

## 災

### 生状況

各年末現在

り災世帯数			り災人員	死傷者		焼損面積		損害額 (千円)
総数	全損	半損 小損		死者	傷者	焼損床面積 (㎡)	林野 (a)	
118	24	94	248	4	19	1 436	-	175 047
127	13	114	285	4	37	1 510	-	223 765
124	23	101	256	6	32	2 220	-	265 905
91	7	84	190	4	31	1 638	26	89 282
<b>123</b>	<b>23</b>	<b>100</b>	<b>254</b>	<b>5</b>	<b>34</b>	<b>5 659</b>	-	<b>656 292</b>

### (4) 用途別発生状況

各年末現在

年	総数	建 物							林 野	車 両	そ の 他
		一 般 住 宅	併 用 住 宅	共 同 住 宅	工 場 作 業 所	飲 食 店 物 品 販 売 店	倉 庫	そ の 他 建 物			
平成 26年	142	31	2	23	13	2	2	23	-	15	31
27年	136	26	2	23	19	4	4	25	-	13	20
28年	137	26	1	22	22	5	5	24	-	17	15
29年	126	26	1	25	21	3	5	10	1	13	21
<b>30年</b>	<b>134</b>	<b>35</b>	<b>2</b>	<b>24</b>	<b>13</b>	<b>4</b>	<b>4</b>	<b>16</b>	-	<b>15</b>	<b>21</b>

資料:消防局総務課「消防年報」

### (5) 原因別発生状況

各年末現在

年	総数	たばこ	こんろ	ストーブ	電気機器	配線器具	マッチ・ライター	火遊び	放火(疑いを含む)	不明火	その他
平成 26年	142	23	14	-	3	3	4	1	39	4	51
27年	136	11	14	2	6	3	4	2	43	6	45
28年	137	14	10	5	11	-	6	6	21	13	51
29年	126	15	14	4	9	4	4	1	22	4	49
<b>30年</b>	<b>134</b>	<b>13</b>	<b>26</b>	<b>5</b>	<b>6</b>	<b>1</b>	<b>5</b>	<b>7</b>	<b>15</b>	<b>3</b>	<b>53</b>

資料:消防局総務課「消防年報」

## 12. 救 急

### (1) 救 急 出 動 状 況

年・署	総 数	火災	自然災害	水難	交通事故	労働災害	運動競技	一般負傷	加害	自損行為	急病	その他
平成 26年	29 246	127	-	4	3 182	375	177	3 944	287	336	19 156	1 658
27年	29 612	145	-	4	3 028	379	182	3 961	270	333	19 628	1 682
28年	30 230	136	-	2	2 919	383	172	4 107	257	309	20 064	1 881
29年	29 990	99	3	6	2 807	387	168	4 241	199	286	19 917	1 877
<b>30年</b>	<b>32 058</b>	<b>94</b>	<b>17</b>	<b>3</b>	<b>2 908</b>	<b>364</b>	<b>197</b>	<b>4 385</b>	<b>240</b>	<b>233</b>	<b>21 849</b>	<b>1 768</b>
東 消 防 署	6 674	14	1	1	538	57	27	982	35	36	4 656	327
中 消 防 署	9 974	27	6	-	1 002	123	70	1 230	59	75	6 839	543
西 消 防 署	15 392	53	10	2	1 352	184	100	2 173	146	122	10 353	897
管 外	18	-	-	-	16	-	-	-	-	-	1	1

資料:消防局警防部警備課

### (2) 診 療 科 目 別 搬 送 人 員

年	総 数	内 科	循環器科	呼吸器科	小 児 科	新生児科	外 科	整形外科	脳神経外科	胸部外科	腹部外科
平成 26年	25 347	6 767	2 492	1 422	1 092	19	878	4 608	3 410	13	98
27年	26 125	7 214	2 644	1 563	1 087	6	864	4 553	3 520	11	50
28年	26 837	7 510	2 820	1 530	1 166	9	865	4 640	3 613	13	50
29年	27 066	7 214	2 865	1 610	1 109	9	791	4 776	3 759	10	62
<b>30年</b>	<b>28 903</b>	<b>7 941</b>	<b>3 121</b>	<b>1 714</b>	<b>1 070</b>	<b>7</b>	<b>742</b>	<b>4 761</b>	<b>4 048</b>	<b>9</b>	<b>42</b>

年	血管外科	口腔外科	小児外科	産婦人科	泌尿器科	皮 膚 科	耳鼻咽喉科	眼 科	神経内科	精 神 科	そ の 他
平成 26年	10	43	52	249	526	30	231	61	3 148	157	41
27年	19	31	45	228	488	29	287	63	3 245	133	45
28年	7	31	34	254	499	35	216	45	3 343	138	19
29年	24	38	29	234	502	37	254	49	3 546	131	17
<b>30年</b>	<b>15</b>	<b>13</b>	<b>39</b>	<b>231</b>	<b>527</b>	<b>29</b>	<b>154</b>	<b>28</b>	<b>3 404</b>	<b>106</b>	<b>902</b>

(注) システム変更に伴い、平成30年の診療科目【その他】には、救急告示病院以外に搬送した人員がすべて計上されている。

資料:消防局警防部警備課

### (3) 曜 日 別 ・ 月 別 搬 送 人 員

曜日・月	平成30年											
	計	火 災	自然災害	水 難	交通事故	労働災害	運動競技	一般負傷	加 害	自損行為	急 病	そ の 他 (左記以外)
<b>総 数</b>	<b>28 903</b>	<b>31</b>	<b>15</b>	<b>-</b>	<b>2 636</b>	<b>359</b>	<b>199</b>	<b>3 965</b>	<b>187</b>	<b>151</b>	<b>19 799</b>	<b>1 561</b>
月	4 471	6	1	-	445	67	22	559	21	21	3 083	246
火	4 259	1	12	-	402	69	20	536	30	19	2 891	279
水	3 979	7	-	-	384	60	27	519	27	23	2 722	210
木	3 975	4	-	-	384	49	17	539	22	21	2 715	224
金	4 202	3	-	-	419	57	26	571	22	23	2 770	311
土	4 024	1	-	-	366	41	34	600	27	25	2 711	219
日	3 993	9	2	-	236	16	53	641	38	19	2 907	72
1月	2 594	2	-	-	201	21	10	334	15	15	1 880	116
2月	2 413	3	-	-	224	32	10	323	15	8	1 661	137
3月	2 359	1	-	-	204	26	20	310	14	10	1 600	174
4月	2 131	6	-	-	207	32	14	306	11	15	1 410	130
5月	2 273	3	-	-	217	22	16	310	18	15	1 539	133
6月	2 223	5	1	-	227	29	17	304	7	14	1 505	114
7月	2 921	6	1	-	225	44	29	318	14	10	2 145	129
8月	2 613	-	-	-	223	28	22	312	26	13	1 864	125
9月	2 241	1	13	-	222	31	11	308	26	17	1 512	100
10月	2 342	2	-	-	227	32	24	372	12	12	1 511	150
11月	2 252	1	-	-	223	33	12	347	9	14	1 486	127
12月	2 541	1	-	-	236	29	14	421	20	8	1 686	126

資料:消防局警防部警備課

XVIII 行 財 政

# 行 財 政

## 一般会計歳入・歳出決算額

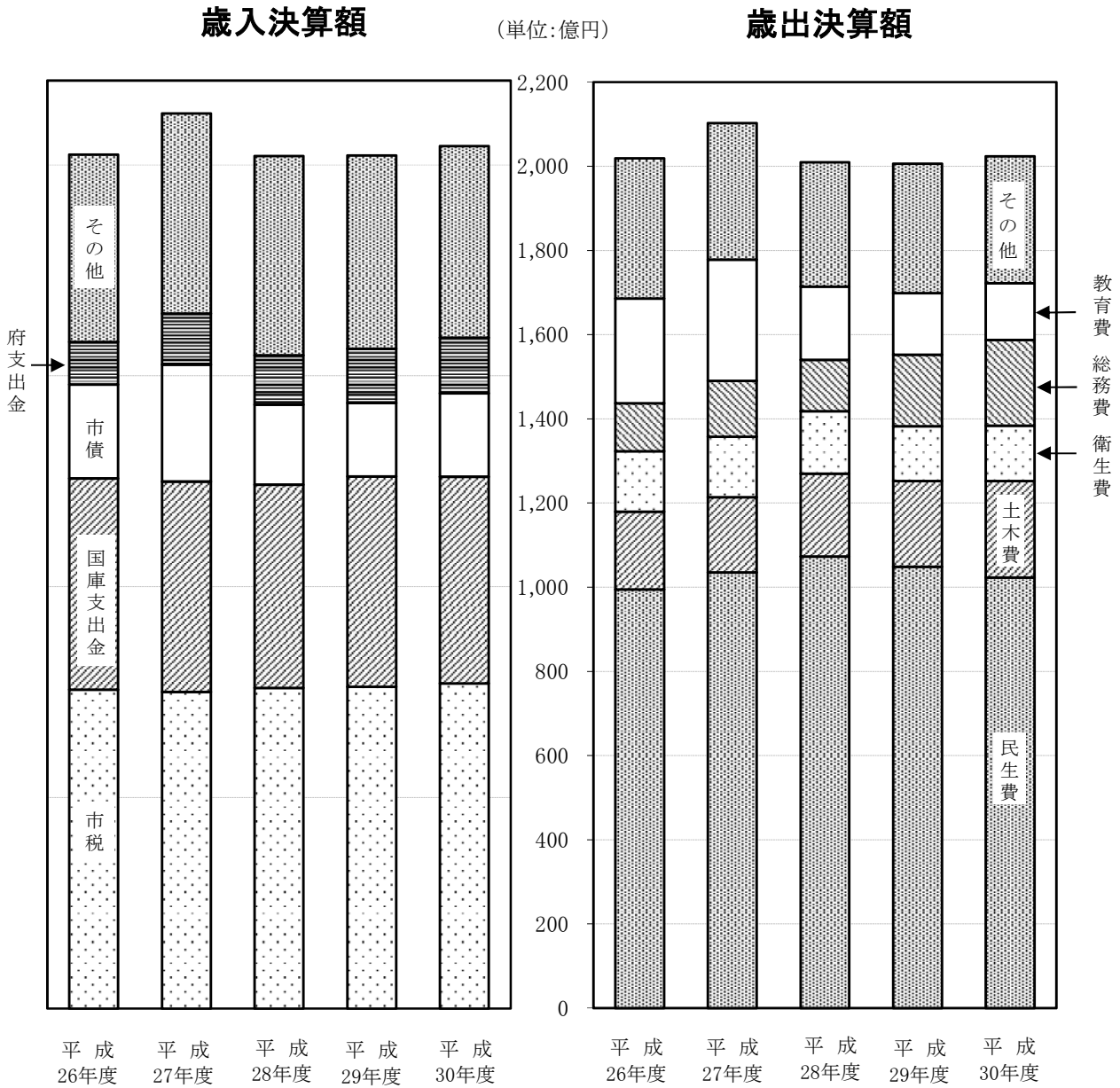



# 投票結果

単位:万人

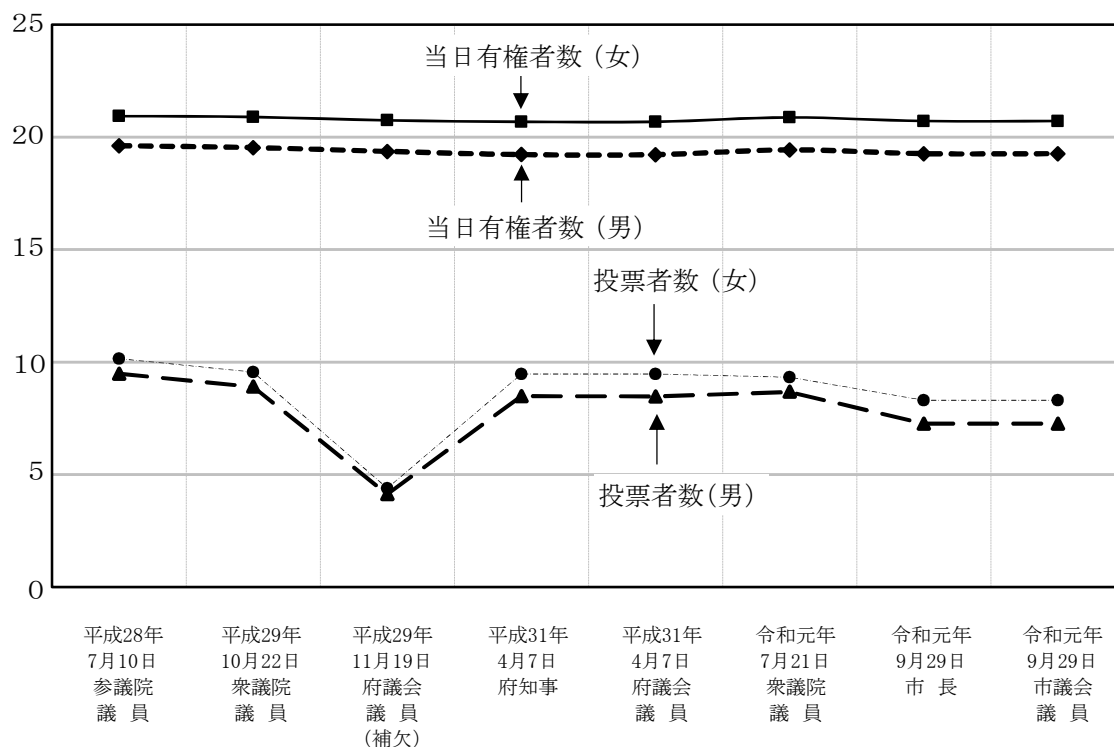

# 市職員数

単位:人

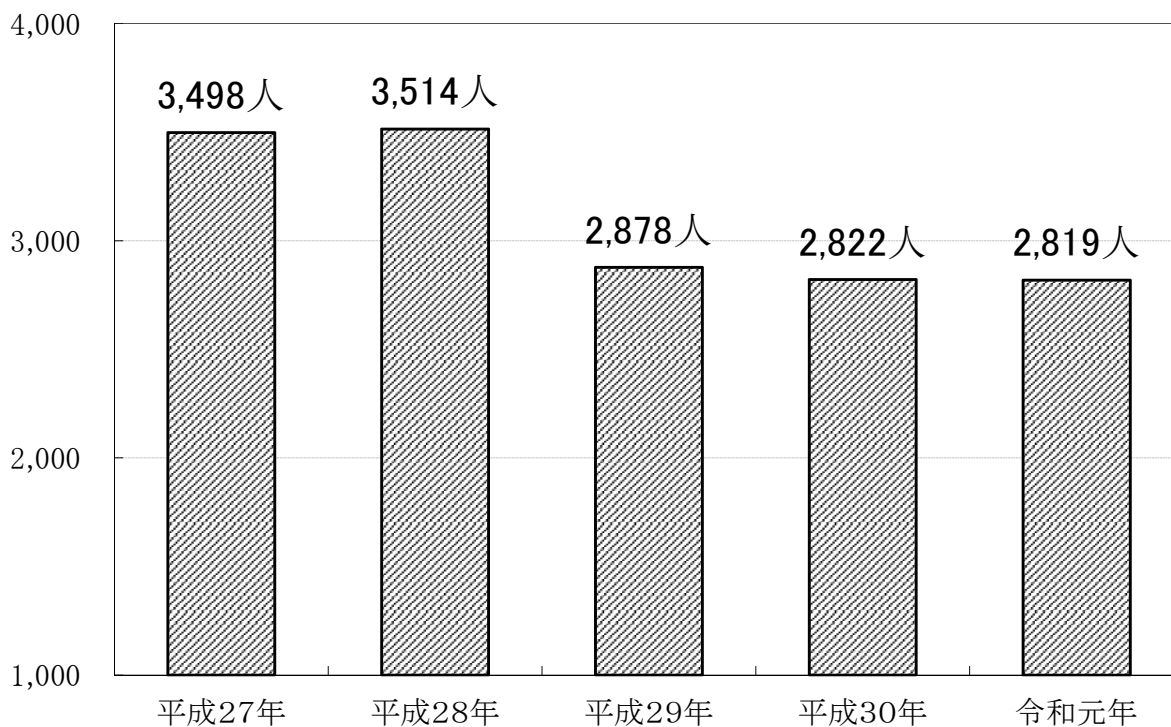

# 1. 歳入・歳出

## (1) 歳

単位:千円

科 目	平成26年度		平成27年度	
	予算現額	決算額	予算現額	決算額
<b>一 般 会 計</b>	<b>211 509 891</b>	<b>202 435 602</b>	<b>224 097 890</b>	<b>212 174 980</b>
<b>市 税</b>	<b>75 220 000</b>	<b>75 609 780</b>	<b>74 574 000</b>	<b>75 078 959</b>
市 民 税	29 774 000	29 938 411	29 705 000	29 982 092
市 定 資 産 税	31 701 000	31 883 472	31 275 000	31 429 336
軽 自 動 車 税	439 000	441 703	452 000	454 728
市 た ば こ 税	4 266 000	4 243 158	4 180 000	4 236 658
入 湯 税	2 000	1 781	2 000	2 001
事 業 所 税	2 149 000	2 173 167	2 179 000	2 158 151
都 市 計 画 税	6 889 000	6 928 089	6 781 000	6 815 993
地 方 譲 与 税	764 000	747 222	751 000	782 744
利 子 割 交 付 金	252 000	239 582	234 000	200 513
配 当 割 交 付 金	367 000	646 574	539 000	470 983
株 式 等 譲 渡 所 得 割 交 付 金	254 000	340 600	342 000	517 002
地 方 消 費 税 交 付 金	6 172 000	6 252 221	9 441 000	10 386 891
自 動 車 取 得 税 交 付 金	188 000	183 338	242 000	284 614
地 方 特 例 交 付 金	400 537	400 537	360 221	360 221
地 方 交 付 税	22 641 013	22 619 176	21 194 134	21 141 446
交 通 安 全 対 策 特 別 交 付 金	100 000	71 129	100 000	76 353
分 担 金 及 び 負 担 金	3 092 991	295 116	2 810 425	2 765 307
使 用 料 及 び 手 数 料	2 971 141	2 827 960	4 877 016	4 669 250
国 庫 支 出 金	52 035 035	50 068 942	50 262 264	49 824 655
府 支 出 金	10 437 042	10 083 897	12 792 774	12 091 656
財 産 収 入 金	437 535	480 646	257 998	805 065
寄 附 金	5 886	9 204	9 289	25 924
繰 入 金	7 840 187	2 788 786	7 399 285	1 482 242
繰 上 収 入 金	2 684 308	2 985 677	2 828 701	2 896 773
市 債	24 785 500	22 256 500	34 519 700	27 751 300
繰 越 金	861 716	861 716	563 083	563 083
<b>特 別 会 計</b>	<b>114 722 407</b>	<b>115 460 195</b>	<b>127 874 582</b>	<b>126 526 487</b>
国 民 健 康 保 険 事 業	65 042 096	64 295 962	75 797 580	73 683 215
奨 学 事 業	45 336	56 336	44 104	55 870
財 産 区 管 理	42 118	748 940	44 888	760 219
公 共 用 地 先 行 取 得 事 業	1 806 820	2 214 479	1 513 202	1 494 922
交 通 災 害 共 済 事 業	42 760	200 791	42 803	216 841
火 災 共 済 事 業	55 207	294 938	55 250	311 848
介 護 老 人 保 健 施 設	-	-	-	-
介 護 保 険 事 業	37 966 590	37 658 826	40 150 697	39 593 464
母 子 父 子 寡 婦 福 祉 資 金 貸 付 事 業	124 425	182 215	144 594	181 643
後 期 高 齢 者 医 療	9 597 055	9 807 709	10 081 464	10 228 465
病 院 事 業 債 管 理	-	-	-	-
<b>企 業 会 計</b>	<b>55 460 574</b>	<b>52 438 007</b>	<b>54 811 227</b>	<b>51 616 225</b>
<b>水 道 事 業</b>	<b>12 319 848</b>	<b>12 327 292</b>	<b>11 387 630</b>	<b>11 383 406</b>
収 益 的 収 入	11 515 238	11 518 107	10 256 023	10 249 856
資 本 的 収 入	804 610	809 185	1 131 607	1 133 550
<b>下 水 道 事 業</b>	<b>26 691 267</b>	<b>25 006 600</b>	<b>27 092 790</b>	<b>24 962 118</b>
収 益 的 収 入	17 920 815	17 823 959	17 834 742	17 851 071
資 本 的 収 入	8 770 452	7 182 641	9 258 048	7 111 047
<b>病 院 事 業</b>	<b>16 449 459</b>	<b>15 284 115</b>	<b>16 330 807</b>	<b>15 270 701</b>
収 益 的 収 入	14 881 219	13 643 899	14 901 105	13 933 308
資 本 的 収 入	1 568 240	1 640 216	1 429 702	1 337 393

資料: 東大阪市決算書

予算、決算（つづく）

入

平成28年度		平成29年度		平成30年度	
予算現額	決算額	予算現額	決算額	予算現額	決算額
<b>213 380 032</b>	<b>202 101 693</b>	<b>207 985 274</b>	<b>202 216 743</b>	<b>211 637 934</b>	<b>204 452 701</b>
<b>75 901 000</b>	<b>76 010 165</b>	<b>76 053 000</b>	<b>76 241 676</b>	<b>76 986 000</b>	<b>77 047 930</b>
30 268 000	30 271 532	30 498 000	30 171 018	<b>31 098 000</b>	<b>31 130 365</b>
31 580 000	31 694 815	31 745 000	31 930 722	<b>31 719 000</b>	<b>31 767 515</b>
591 000	563 786	581 000	586 241	<b>604 000</b>	<b>605 625</b>
4 466 000	4 485 594	4 203 000	4 453 267	<b>4 473 000</b>	<b>4 461 787</b>
2 000	1 905	2 000	1 815	<b>2 000</b>	<b>1 709</b>
2 166 000	2 186 313	2 170 000	2 200 054	<b>2 240 000</b>	<b>2 228 436</b>
6 828 000	6 806 220	6 854 000	6 898 560	<b>6 850 000</b>	<b>6 852 493</b>
731 000	750 667	718 000	748 427	<b>732 000</b>	<b>756 054</b>
86 000	86 390	159 000	154 413	<b>142 000</b>	<b>146 239</b>
315 000	314 978	312 000	438 133	<b>338 000</b>	<b>348 152</b>
186 000	186 074	512 000	444 086	<b>296 000</b>	<b>295 244</b>
9 328 000	9 252 971	9 365 000	9 307 840	<b>9 100 000</b>	<b>9 098 982</b>
261 000	299 170	363 000	381 153	<b>409 000</b>	<b>409 207</b>
345 058	345 058	360 317	360 317	<b>404 338</b>	<b>404 338</b>
19 668 696	19 820 453	19 211 335	19 312 288	<b>19 925 443</b>	<b>20 023 576</b>
100 000	74 636	80 000	71 404	<b>75 000</b>	<b>65 428</b>
2 506 034	2 459 474	2 329 147	2 280 933	<b>2 239 549</b>	<b>2 110 754</b>
2 759 952	2 706 108	2 736 421	2 665 039	<b>2 828 863</b>	<b>2 800 469</b>
50 917 728	48 162 107	51 361 386	49 874 790	<b>50 129 504</b>	<b>49 043 254</b>
12 519 419	11 698 801	13 209 196	12 872 355	<b>14 327 129</b>	<b>13 175 721</b>
237 390	813 024	1 438 139	1 671 116	<b>411 099</b>	<b>990 463</b>
103 006	240 027	105 959	126 202	<b>162 490</b>	<b>159 545</b>
9 627 440	4 815 642	4 435 094	3 326 117	<b>3 247 354</b>	<b>1 742 543</b>
2 899 859	3 097 097	3 169 777	3 321 451	<b>4 374 071</b>	<b>4 453 206</b>
22 929 000	19 010 400	20 871 700	17 424 200	<b>23 881 000</b>	<b>19 752 500</b>
1 958 450	1 958 451	1 194 803	1 194 804	<b>1 629 094</b>	<b>1 629 095</b>
<b>127 927 485</b>	<b>126 846 787</b>	<b>131 119 165</b>	<b>128 464 989</b>	<b>121 326 397</b>	<b>121 130 942</b>
73 507 662	71 320 987	72 265 759	69 479 598	<b>58 792 533</b>	<b>57 569 302</b>
44 296	89 776	44 626	102 072	<b>47 371</b>	<b>115 292</b>
48 588	767 425	68 810	829 154	<b>43 808</b>	<b>813 064</b>
873 078	814 919	839 055	755 530	<b>869 592</b>	<b>808 967</b>
33 609	220 907	32 219	218 530	<b>30 213</b>	<b>218 342</b>
33 351	314 970	32 168	331 966	<b>23 918</b>	<b>340 668</b>
-	-	-	-	-	-
41 797 915	41 351 589	44 324 899	43 483 391	<b>45 754 674</b>	<b>45 658 051</b>
110 474	146 523	98 298	157 948	<b>72 509</b>	<b>179 840</b>
10 165 526	10 520 805	11 208 881	11 320 670	<b>11 311 348</b>	<b>11 590 943</b>
1 312 986	1 298 885	2 204 450	1 786 130	<b>4 380 431</b>	<b>3 836 471</b>
<b>39 832 272</b>	<b>38 334 560</b>	<b>41 130 919</b>	<b>40 298 912</b>	<b>38 630 877</b>	<b>37 528 816</b>
<b>11 401 628</b>	<b>11 169 499</b>	<b>11 759 289</b>	<b>11 721 886</b>	<b>11 462 982</b>	<b>11 457 392</b>
10 343 627	10 319 280	10 204 879	10 166 330	<b>10 047 295</b>	<b>10 038 593</b>
1 058 001	850 219	1 554 410	1 555 556	<b>1 415 687</b>	<b>1 418 799</b>
<b>28 430 644</b>	<b>27 165 061</b>	<b>29 371 630</b>	<b>28 577 026</b>	<b>27 167 895</b>	<b>26 071 424</b>
17 877 498	17 828 410	17 706 297	17 598 494	<b>17 400 960</b>	<b>17 306 449</b>
10 553 146	9 336 651	11 665 333	10 978 532	<b>9 766 935</b>	<b>8 764 975</b>
-	-	-	-	-	-
-	-	-	-	-	-
-	-	-	-	-	-

## 1. 歳入・歳出

## (2) 歳

単位:千円

科 目	平成26年度		平成27年度	
	予算現額	決算額	予算現額	決算額
<b>一 般 会 計</b>	<b>211 509 891</b>	<b>201 872 519</b>	<b>224 097 890</b>	<b>210 216 529</b>
議 会 費	1 011 146	890 359	1 011 740	852 641
総 務 費	12 574 121	11 424 508	15 364 298	13 305 418
民 生 費	102 402 834	99 422 351	110 179 148	103 525 327
衛 生 費	15 321 354	14 368 360	15 324 162	14 319 315
産 業 費	3 263 807	2 849 619	3 329 373	3 142 297
土 木 費	19 668 542	18 478 777	18 846 806	17 857 431
消 防 費	5 955 515	5 761 220	6 424 418	6 191 743
教 育 費	27 386 042	24 888 693	31 254 290	28 789 977
公 債 費	17 655 181	17 646 294	18 632 094	18 620 553
諸 支 出 金	6 142 337	6 142 337	3 611 828	3 611 828
予 備 費	129 012	-	119 733	-
<b>特 別 会 計</b>	<b>114 722 407</b>	<b>112 142 088</b>	<b>117 648 525</b>	<b>113 869 896</b>
国 民 健 康 保 險 事 業	65 042 096	63 456 089	75 797 580	72 698 026
奨 学 事 業	45 336	40 015	44 104	36 954
財 産 区 管 理	42 118	14 960	44 888	13 791
公 共 用 地 先 行 取 得 事 業	1 806 820	1 791 561	1 513 202	1 471 676
交 通 災 害 共 済 事 業	42 760	21 067	42 803	19 232
火 災 共 済 事 業	55 207	14 187	55 250	17 837
介 護 老 人 保 健 施 設	-	-	-	-
介 護 保 險 事 業	37 966 590	37 214 087	40 150 697	38 816 673
母 子 父 子 寡 婦 福 祉 資 金 貸 付 事 業	124 425	94 567	144 594	110 534
後 期 高 齢 者 医 療	9 597 055	9 495 555	10 081 464	9 916 229
病 院 事 業 債 管 理	-	-	-	-
<b>企 業 会 計</b>	<b>66 522 879</b>	<b>63 962 724</b>	<b>63 482 254</b>	<b>59 914 497</b>
<b>水 道 事 業</b>	<b>13 594 939</b>	<b>13 152 409</b>	<b>13 397 063</b>	<b>12 939 242</b>
収 益 的 支 出	11 114 606	10 776 204	10 138 574	9 783 962
資 本 的 支 出	2 480 333	2 376 205	3 258 489	3 155 280
<b>下 水 道 事 業</b>	<b>32 642 401</b>	<b>30 928 719</b>	<b>32 592 636</b>	<b>30 321 334</b>
収 益 的 支 出	18 042 566	17 937 107	17 153 946	17 052 399
資 本 的 支 出	14 599 835	12 991 612	15 438 690	13 268 935
<b>病 院 事 業</b>	<b>20 285 539</b>	<b>19 881 597</b>	<b>17 492 553</b>	<b>16 653 918</b>
収 益 的 支 出	17 711 091	17 452 080	15 122 682	14 480 030
資 本 的 支 出	2 574 448	2 429 517	2 369 871	2 173 888

資料:東大阪市決算書

# 予算、決算（つづき）

出

平成 2 8 年 度		平成 2 9 年 度		平成 3 0 年 度	
予 算 現 額	決 算 額	予 算 現 額	決 算 額	予 算 現 額	決 算 額
<b>213 380 032</b>	<b>200 906 889</b>	<b>207 985 274</b>	<b>200 587 648</b>	<b>211 637 934</b>	<b>202 357 275</b>
870 614	810 182	835 846	781 234	<b>821 065</b>	<b>773 420</b>
17 147 210	12 221 340	17 787 908	16 961 834	<b>20 836 864</b>	<b>20 315 213</b>
111 652 995	107 255 248	108 155 269	104 882 184	<b>105 489 307</b>	<b>102 296 636</b>
15 498 559	14 808 947	13 725 981	12 990 149	<b>13 832 141</b>	<b>13 200 174</b>
3 354 325	3 246 774	2 774 898	2 694 410	<b>3 065 781</b>	<b>2 810 045</b>
20 450 636	19 721 999	21 608 052	20 357 740	<b>24 537 503</b>	<b>22 891 953</b>
6 037 661	5 842 444	7 289 817	6 961 336	<b>5 354 640</b>	<b>5 247 718</b>
18 636 426	17 410 380	15 360 028	14 654 955	<b>16 106 526</b>	<b>13 520 198</b>
16 445 788	16 441 494	17 156 106	17 148 323	<b>18 267 885</b>	<b>18 019 880</b>
3 148 081	3 148 081	3 155 485	3 155 484	<b>3 282 159</b>	<b>3 282 038</b>
137 738	-	135 885	-	<b>44 063</b>	-
<b>127 927 485</b>	<b>122 722 195</b>	<b>131 119 165</b>	<b>124 326 032</b>	<b>121 326 397</b>	<b>117 756 080</b>
73 507 662	69 672 866	72 265 759	67 641 175	<b>58 792 533</b>	<b>57 157 954</b>
44 296	34 318	44 626	31 894	<b>47 371</b>	<b>33 947</b>
48 588	21 211	68 810	34 767	<b>43 808</b>	<b>20 277</b>
873 078	790 355	839 055	729 550	<b>869 592</b>	<b>771 488</b>
33 609	24 106	32 219	19 826	<b>30 213</b>	<b>19 389</b>
33 351	2 787	32 168	9 605	<b>23 918</b>	<b>9 880</b>
-	-	-	-	-	-
41 797 915	40 662 864	44 324 899	42 948 106	<b>45 754 674</b>	<b>44 620 955</b>
110 474	67 961	98 298	55 216	<b>72 509</b>	<b>29 667</b>
10 165 526	10 146 842	11 208 881	11 069 763	<b>11 311 348</b>	<b>11 256 051</b>
1 312 986	1 298 885	2 204 450	1 786 130	<b>4 380 431</b>	<b>3 836 471</b>
<b>46 287 004</b>	<b>44 041 229</b>	<b>48 241 090</b>	<b>47 044 431</b>	<b>45 268 684</b>	<b>43 682 550</b>
<b>13 017 958</b>	<b>12 384 948</b>	<b>13 693 899</b>	<b>13 307 299</b>	<b>13 074 814</b>	<b>12 876 391</b>
10 054 121	9 821 081	9 916 609	9 661 372	<b>9 529 211</b>	<b>9 374 070</b>
2 963 837	2 563 867	3 777 290	3 645 927	<b>3 545 603</b>	<b>3 502 321</b>
<b>33 269 046</b>	<b>31 656 281</b>	<b>34 547 191</b>	<b>33 737 132</b>	<b>32 193 870</b>	<b>30 806 159</b>
17 112 806	17 019 787	16 807 097	16 715 744	<b>16 519 390</b>	<b>16 416 960</b>
16 156 240	14 636 494	17 740 094	17 021 388	<b>15 674 480</b>	<b>14 389 199</b>
-	-	-	-	-	-
-	-	-	-	-	-
-	-	-	-	-	-

## 2. 市

単位：千円

科 目	平成 2 6 年 度			平成 2 7 年 度		
	年 度 中 借 入 額	年 度 中 償 還 済 額	年 度 末 現 在 額	年 度 中 借 入 額	年 度 中 償 還 済 額	年 度 末 現 在 額
<b>総 数</b>	<b>27 129 700</b>	<b>28 608 543</b>	<b>369 055 728</b>	<b>34 693 900</b>	<b>31 170 434</b>	<b>372 579 194</b>
<b>普 通 会 計</b>	<b>20 658 600</b>	<b>15 931 582</b>	<b>176 988 062</b>	<b>27 861 400</b>	<b>18 363 692</b>	<b>186 485 770</b>
公 共 事 業 等 債	432 600	689 102	7 431 426	606 200	671 948	7 365 678
一 般 単 独 事 業 債	3 067 500	4 665 952	39 156 035	7 206 800	4 987 675	41 375 160
公 営 住 宅 建 設 事 業 債	696 600	825 053	4 587 126	-	637 169	3 949 957
学 校 教 育 施 設 等 整 備 事 業 債	1 383 400	542 333	8 288 719	3 384 800	1 424 850	10 248 669
一 般 廃 棄 物 処 理 事 業 債	20 600	46 140	81 728	10 700	33 706	58 722
社 会 福 祉 施 設 整 備 事 業 債	202 700	331 285	2 104 248	343 600	133 720	2 314 128
公 共 用 地 先 行 取 得 事 業 債	39 100	1 689 500	4 064 800	110 100	1 318 600	2 856 300
退 職 手 当 債	-	1 315 500	11 622 000	-	1 328 000	10 294 000
地 域 改 善 対 策 事 業 債	0	5 020	12 468	-	4 579	7 889
都 道 府 県 貸 付 金	0	120 857	307 782	-	96 204	211 578
そ の 他	14 816 100	5 700 840	99 331 730	16 199 200	7 727 241	107 803 689
<b>特 別 会 計</b>	-	-	-	-	-	-
病 院 事 業 債	-	-	-	-	-	-
<b>企 業 会 計</b>	<b>6 471 100</b>	<b>12 637 573</b>	<b>192 024 578</b>	<b>6 832 500</b>	<b>12 795 332</b>	<b>186 061 746</b>
水 道 事 業 債	720 000	871 595	16 207 379	1 062 000	857 592	16 411 787
下 水 道 事 業 債	5 136 100	10 091 199	162 140 064	5 300 200	10 320 567	157 119 697
病 院 事 業 債	615 000	1 674 779	13 677 135	470 300	1 617 173	12 530 262
<b>介 護 サ ー ビ ス 事 業 債</b>	<b>-</b>	<b>39 388</b>	<b>43 088</b>	<b>-</b>	<b>11 410</b>	<b>31 678</b>

資料：財務部財政課

## 3. 市債未

単位：千円

借 入 先	平成 2 6 年 度	平成 2 7 年 度	平成 2 8 年 度	平成 2 9 年 度	平成 3 0 年 度
<b>総 額</b>	<b>369 055 728</b>	<b>372 579 194</b>	<b>370 432 997</b>	<b>366 080 277</b>	<b>364 961 825</b>
<b>普 通 会 計</b>	<b>176 988 062</b>	<b>186 485 770</b>	<b>189 687 488</b>	<b>190 510 688</b>	<b>192 809 036</b>
財 務 省	58 024 525	62 512 999	66 720 341	68 745 491	69 872 101
旧 郵 政 公 社	10 764 871	9 546 821	8 312 266	7 086 493	5 983 154
地 方 公 共 団 体 金 融 機 構	48 673 718	52 555 647	54 145 259	55 963 666	58 069 278
市 中 銀 行	29 395 466	26 347 807	27 962 214	28 741 729	32 346 196
保 険 会 社 そ の 他 金 融 機 関	26 166 931	31 568 584	28 722 133	26 197 578	22 895 761
交 付 公 債	-	-	-	-	-
共 済 組 合 等	3 496 869	3 589 034	3 527 434	3 530 232	3 432 412
そ の 他	465 682	364 878	297 841	245 499	210 134
<b>特 別 会 計</b>	<b>-</b>	<b>-</b>	<b>11 391 078</b>	<b>10 353 011</b>	<b>11 436 969</b>
財 務 省	-	-	9 819 246	8 953 206	8 088 076
旧 郵 政 公 社	-	-	-	-	-
地 方 公 共 団 体 金 融 機 構	-	-	1 571 832	1 399 805	3 348 893
市 中 銀 行	-	-	-	-	-
保 険 会 社 そ の 他 金 融 機 関	-	-	-	-	-
<b>企 業 会 計</b>	<b>192 024 578</b>	<b>186 061 746</b>	<b>169 334 369</b>	<b>165 208 341</b>	<b>160 715 820</b>
財 務 省	61 654 503	57 701 740	43 864 021	46 022 348	43 452 426
水 道 道 道 院	9 918 739	9 498 196	9 022 249	8 548 724	8 065 273
下 水 道 道 道 院	39 848 680	37 384 154	34 841 772	37 473 624	35 387 153
病 院 道 道 院	11 887 084	10 819 390	-	-	-
旧 郵 政 公 社	40 976 844	38 513 458	35 977 585	33 366 782	30 678 514
下 水 道 道 道 院	40 976 844	38 513 458	35 977 585	33 366 782	30 678 514
病 院 道 道 院	-	-	-	-	-
地 方 公 共 団 体 金 融 機 構	62 773 794	62 491 598	57 942 056	55 371 521	58 409 324
水 道 道 道 院	5 949 144	6 654 191	6 289 582	7 188 189	8 170 639
下 水 道 道 道 院	55 419 924	54 279 710	51 652 474	48 183 332	50 238 685
病 院 道 道 院	1 404 726	1 557 697	-	-	-

資料：財務部財政課

# 債

平成28年度			平成29年度			平成30年度		
年度中 借入額	年度中 償還済額	年度末 現在額	年度中 借入額	年度中 償還済額	年度末 現在額	年度中 借入額	年度中 償還済額	年度末 現在額
<b>25 525 300</b>	<b>27 671 497</b>	<b>370 432 997</b>	<b>26 217 200</b>	<b>30 569 919</b>	<b>366 080 277</b>	<b>29 954 000</b>	<b>31 064 215</b>	<b>364 961 825</b>
<b>18 026 800</b>	<b>14 825 082</b>	<b>189 687 488</b>	<b>15 892 300</b>	<b>15 069 100</b>	<b>190 510 688</b>	<b>19 825 100</b>	<b>17 526 752</b>	<b>192 809 036</b>
794 900	665 803	7 494 775	2 400 400	756 215	9 138 960	1 064 960	722 164	9 481 756
3 500 100	4 130 156	40 745 104	2 392 400	4 058 691	39 078 813	6 867 800	4 188 993	41 757 620
29 800	674 231	3 305 526	-	518 070	2 787 456	1 563 400	331 300	4 019 556
964 600	527 623	10 685 646	579 000	550 863	10 713 783	82 000	787 470	10 008 313
16 900	27 047	48 575	29 800	13 335	65 040	-	12 051	52 989
1 549 000	149 739	3 713 389	424 000	161 236	3 976 153	64 800	190 523	3 850 430
800	761 243	2 095 857	21 300	688 696	1 428 461	72 600	548 029	953 032
-	1 328 000	8 966 000	-	1 188 000	7 778 000	-	1 048 000	6 730 000
-	3 929	3 960	-	3 960	-	-	-	-
-	56 510	155 068	-	41 815	113 253	-	24 838	88 415
11 170 700	23 149 363	112 473 588	10 045 400	7 088 219	115 430 769	10 109 540	9 673 384	115 866 925
404 600	774 415	11 391 078	261 900	1 299 967	10 353 011	<b>2 358 300</b>	<b>1 274 342</b>	<b>11 436 969</b>
404 600	774 415	11 391 078	261 900	1 299 967	10 353 011	<b>2 358 300</b>	<b>1 274 342</b>	<b>11 436 969</b>
<b>7 093 900</b>	<b>12 060 384</b>	<b>169 334 369</b>	<b>10 063 000</b>	<b>14 189 027</b>	<b>165 208 341</b>	<b>7 770 600</b>	<b>12 263 121</b>	<b>160 715 820</b>
777 000	895 056	16 293 731	1 457 000	876 417	16 874 313	1 324 000	920 393	17 277 920
6 316 900	10 395 959	153 040 638	8 606 000	13 312 610	148 334 028	6 446 600	11 342 728	143 437 900
-	769 369	-	-	-	-	-	-	-
-	<b>11 616</b>	<b>20 062</b>	-	<b>11 825</b>	<b>8 237</b>	-	<b>8 237</b>	-

# 償還額

借入先	平成26年度	平成27年度	平成28年度	平成29年度	平成30年度
市中銀行	5 302 982	4 708 662	8 495 913	8 218 538	8 244 427
水道局	339 496	259 400	981 900	1 137 400	1 042 008
下水道局	4 884 511	4 449 262	7 514 013	7 081 138	7 202 419
病院	78 975	-	-	-	-
保険会社その他金融機関	21 316 455	22 646 288	23 054 794	22 229 152	19 931 129
下水道局	21 010 105	22 493 113	23 054 794	22 229 152	19 931 129
病院	306 350	153 175	-	-	-
<b>介護サービス事業会計</b>	<b>43 088</b>	<b>31 678</b>	<b>20 062</b>	<b>8 237</b>	<b>0</b>
財務省	43 088	31 678	20 062	8 237	0

## 4. 市有 (1) 土地

単位:㎡

区 分	平成26年度			平成27年度		
	土 地	建 物		土 地	建 物	
		延 面 積	うち非木造		延 面 積	うち非木造
<b>総 数</b>	<b>2 796 185</b>	<b>1 072 715</b>	<b>1 052 247</b>	<b>2 807 895</b>	<b>1 090 112</b>	<b>1 069 644</b>
<b>行 政 財 産</b>	<b>2 448 841</b>	<b>1 045 937</b>	<b>1 026 837</b>	<b>2 475 070</b>	<b>1 063 009</b>	<b>1 043 908</b>
<b>公 用 財 産</b>	<b>87 756</b>	<b>107 882</b>	<b>105 915</b>	<b>86 965</b>	<b>107 174</b>	<b>105 207</b>
庁舎	39 801	81 349	80 236	39 801	81 349	80 236
消防施設	13 234	17 338	17 262	13 343	17 470	17 395
環境衛生施設	28 114	3 425	3 425	27 214	2 585	2 585
その他の施設	6 607	5 770	4 991	6 607	5 770	4 991
<b>公 共 用 財 産</b>	<b>2 361 085</b>	<b>938 055</b>	<b>920 921</b>	<b>2 388 106</b>	<b>955 835</b>	<b>938 701</b>
学校	1 059 021	537 310	533 329	1 058 671	536 588	532 607
公営住宅	273 717	236 493	228 651	272 755	229 827	221 985
公園	711 761	2 586	2 480	728 123	31 038	30 932
社会教育施設	134 023	62 777	58 223	129 938	58 653	54 098
社会福祉施設	60 316	42 530	42 518	60 316	42 530	42 518
環境衛生施設	74 159	8 826	8 258	74 159	8 826	8 258
その他施設	48 080	47 533	47 463	64 145	48 373	48 303
<b>普 通 財 産</b>	<b>347 344</b>	<b>26 778</b>	<b>25 410</b>	<b>332 825</b>	<b>27 103</b>	<b>25 736</b>
山林	194 200	-	-	194 200	-	-
宅地	144 863	-	-	130 344	-	-
畑	8 281	-	-	8 281	-	-
雑種地	-	-	-	-	-	-
その他	-	-	-	-	-	-
建物	-	26 778	25 410	-	27 103	25 736

資料:東大阪市決算書

## (2) 動産、その他

各年度末現在

区 分	平成26年度	平成27年度	平成28年度	平成29年度	平成30年度
<b>動 産 ( 点 )</b>	<b>2 025</b>	<b>2 035</b>	<b>2 029</b>	<b>2 026</b>	<b>1 998</b>
物 品	2 025	2 035	2 029	2 026	1 998
<b>出 資 に よ る 権 利 ( 千 円 )</b>	<b>2 465 754</b>	<b>2 537 916</b>	<b>2 681 430</b>	<b>2 787 710</b>	<b>2 852 527</b>
(公財)東大阪市公園環境協会	1 000	1 000	1 000	1 000	1 000
東大阪市土地開発公社	-	-	-	-	-
(公財)東大阪市学校給食会	3 000	3 000	3 000	3 000	3 000
(社福)東大阪市社会福祉事業団	26 000	26 000	26 000	26 000	26 000
大阪湾広域臨海環境整備センター	400	400	400	400	400
(一財)東大阪市中小企業振興勤労者福祉機構	-	-	-	-	-
(公財)東大阪市産業創造勤労者支援機構	157 700	130 000	130 000	130 000	130 000
(公財)大阪人権博物館	1 133	621	355	355	201
(公財)大阪産業振興機構	1 000	1 000	1 000	1 000	1 000
(公財)リバーフロント研究所	2 500	2 500	2 500	2 500	2 500
(公財)東大阪市文化振興協会	130 000	130 000	130 000	130 000	130 000
(一財)砂防フロンティア整備推進機構	300	300	300	300	300
(公財)大阪みどりのトラスト協会	580	580	580	580	580
東大阪市駐車場整備株式会社	-	-	-	-	-
(一財)大阪府地域福祉推進財団	2 890	2 890	2 890	2 890	2 890
(公財)あしたの日本を創る協会	700	700	700	700	700
(公財)大阪府暴力追放推進センター	8 030	8 030	8 030	8 030	8 030
東大阪再開発株式会社	355 000	355 000	355 000	355 000	355 000
(一財)アジア・太平洋人権情報センター	5 521	5 094	4 675	4 255	3 827
株式会社東大阪住宅公社	10 000	10 000	10 000	-	-
大阪外環状鉄道株式会社	1 650 500	1 751 300	1 893 200	2 009 900	2 080 300
(公財)司馬遼太郎記念財団	100 000	100 000	100 000	100 000	100 000
地方公共団体金融機構	4 500	4 500	4 800	4 800	4 800
布施駅前再開発整備株式会社	5 000	5 000	5 000	5 000	-
(一社)東大阪ツーリズム振興機構	-	-	2 000	2 000	2 000

資料:東大阪市決算書



# 財 産

## 建 物

各年度末現在

平成 2 8 年 度			平成 2 9 年 度			平成 3 0 年 度		
土 地	建 物		土 地	建 物		土 地	建 物	
	延 面 積	うち非木造		延 面 積	うち非木造		延 面 積	うち非木造
<b>2 842 092</b>	<b>1 099 197</b>	<b>1 085 069</b>	<b>2 854 262</b>	<b>1 100 936</b>	<b>1 086 905</b>	<b>2 861 702</b>	<b>1 120 064</b>	<b>1 106 090</b>
<b>2 487 506</b>	<b>1 087 952</b>	<b>1 074 250</b>	<b>2 497 893</b>	<b>1 089 691</b>	<b>1 076 087</b>	<b>2 509 011</b>	<b>1 109 074</b>	<b>1 095 527</b>
<b>88 680</b>	<b>100 289</b>	<b>99 628</b>	<b>94 746</b>	<b>108 333</b>	<b>107 673</b>	<b>95 403</b>	<b>123 712</b>	<b>123 051</b>
55 822	81 149	81 144	61 888	86 610	86 604	<b>62 545</b>	<b>86 850</b>	<b>86 844</b>
13 531	11 575	11 575	13 531	13 326	13 326	<b>13 531</b>	<b>13 326</b>	<b>13 326</b>
5 752	4 516	3 962	5 752	4 516	3 962	<b>5 752</b>	<b>4 516</b>	<b>3 962</b>
13 575	3 048	2 947	13 575	3 882	3 782	<b>13 575</b>	<b>19 020</b>	<b>18 920</b>
<b>2 398 826</b>	<b>987 663</b>	<b>974 622</b>	<b>2 403 147</b>	<b>981 358</b>	<b>968 414</b>	<b>2 413 608</b>	<b>985 363</b>	<b>972 475</b>
1 034 766	506 232	503 046	1 033 054	498 779	495 594	<b>1 031 948</b>	<b>498 205</b>	<b>495 020</b>
278 318	266 303	262 136	273 113	266 205	262 136	<b>270 409</b>	<b>270 784</b>	<b>266 771</b>
774 695	5 312	5 303	789 801	5 312	5 303	<b>803 468</b>	<b>5 312</b>	<b>5 303</b>
150 009	61 184	56 529	146 141	61 751	57 096	<b>145 858</b>	<b>60 343</b>	<b>55 688</b>
62 523	48 791	48 779	62 523	49 468	49 456	<b>63 515</b>	<b>50 877</b>	<b>50 865</b>
68 602	5 879	5 031	68 602	5 879	5 031	<b>68 602</b>	<b>5 879</b>	<b>5 031</b>
29 913	93 962	93 797	29 913	93 962	93 797	<b>29 807</b>	<b>93 962</b>	<b>93 797</b>
<b>354 586</b>	<b>11 245</b>	<b>10 818</b>	<b>356 370</b>	<b>11 245</b>	<b>10 818</b>	<b>352 691</b>	<b>10 990</b>	<b>10 564</b>
205 038	-	-	205 038	-	-	<b>205 038</b>	-	-
107 610	-	-	110 303	-	-	<b>106 624</b>	-	-
-	-	-	-	-	-	-	-	-
41 064	-	-	41 029	-	-	<b>41 029</b>	-	-
874	-	-	0	-	-	<b>0</b>	-	-
-	11 245	10 818	-	11 245	10 818	-	<b>10 990</b>	<b>10 564</b>

### (3) 基 金

単位:千円

各年度末現在

区 分	平成 2 6 年 度	平成 2 7 年 度	平成 2 8 年 度	平成 2 9 年 度	平成 3 0 年 度
<b>総 額</b>	<b>24 338 516</b>	<b>26 162 562</b>	<b>28 184 748</b>	<b>26 867 904</b>	<b>28 514 830</b>
土 地 開 発 基 金	1 911 000	1 911 000	1 911 000	1 911 000	<b>1 911 000</b>
同 和 更 生 資 金 貸 付 基 金	3 835	3 509	3 443	3 357	<b>3 161</b>
奨 学 基 金	27 347	27 347	27 347	27 347	<b>27 347</b>
水 洗 便 所 改 造 資 金 貸 付 基 金	140 000	140 000	140 000	140 000	<b>140 000</b>
緊 急 小 口 生 活 資 金 貸 付 基 金	112 023	111 377	111 268	111 268	<b>111 208</b>
公 共 施 設 整 備 基 金	994 971	997 871	1 000 271	23 971	<b>324 004</b>
み ど り 基 金	347 611	344 957	333 825	334 491	<b>286 188</b>
財 政 調 整 基 金	14 636 168	16 133 868	17 109 568	15 618 868	<b>15 201 220</b>
ふ る さ と 創 生 基 金	230 313	209 368	177 609	142 686	<b>110 519</b>
市 営 住 宅 整 備 基 金	1 241 662	1 163 038	1 018 005	939 117	<b>2 035 111</b>
ま ち の あ か り 基 金	7 077	7 088	-	-	-
人 権 ・ 生 活 環 境 基 金	131 531	131 861	132 131	132 331	<b>132 431</b>
地 域 福 祉 基 金	20 155	27 795	27 038	25 678	<b>163 448</b>
減 債 基 金	2 115 000	2 669 500	3 392 700	4 009 700	<b>4 017 000</b>
介 護 保 険 給 付 費 準 備 基 金	1 611 817	1 457 787	1 532 598	1 689 343	<b>1 759 720</b>
大 阪 外 環 状 線 鉄 道 基 金	511 838	507 787	492 418	376 629	-
愛 は ぐ く む 子 ども ス ク ラ ム 基 金	217 800	207 650	209 214	195 376	<b>202 352</b>
都 市 経 営 基 盤 整 備 基 金	27 740	56 740	85 032	105 614	<b>126 230</b>
豊 か な 環 境 創 造 基 金	25 628	29 019	27 781	28 928	<b>16 991</b>
一 般 旅 券 発 給 事 務 等 印 紙 証 紙 購 入 基 金	25 000	25 000	25 000	25 000	<b>25 000</b>
ラ グ ビ ー の ま ち 東 大 阪 基 金	-	-	8 500	114 000	<b>182 900</b>
国 民 健 康 保 険 財 政 調 整 基 金	-	-	420 000	913 200	<b>1 739 000</b>

資料:東大阪市決算書

## 5. 市

単位:千円、%

区 分	平成 2 6 年 度				平成 2 7 年 度			
	調 定 額	収 入 額	収入率	対前年	調 定 額	収 入 額	収入率	対前年
<b>市 税</b>	<b>78 477 438</b>	<b>75 609 780</b>	<b>96.3</b>	<b>100.5</b>	<b>77 159 623</b>	<b>75 078 959</b>	<b>97.3</b>	<b>99.3</b>
<b>市 民 税</b>	<b>31 262 706</b>	<b>29 938 411</b>	<b>95.8</b>	<b>101.2</b>	<b>30 960 154</b>	<b>29 982 092</b>	<b>96.8</b>	<b>100.1</b>
個 人	24 319 654	23 101 955	95.0	100.9	24 291 053	23 396 253	96.3	101.3
現 年 課 税 分	23 040 462	22 593 163	98.1	101.2	23 284 186	22 923 112	98.4	101.5
滞 納 繰 越 分	1 279 192	508 792	39.8	89.2	1 006 867	473 141	47.0	93.0
法 人	6 943 052	6 836 456	98.5	102.3	6 669 101	6 585 839	98.8	96.3
現 年 課 税 分	6 877 561	6 809 796	99.0	102.3	6 571 401	6 563 541	99.9	96.4
滞 納 繰 越 分	65 491	26 660	40.7	84.6	97 770	22 298	22.8	83.6
<b>固 定 資 産 税</b>	<b>33 093 092</b>	<b>31 883 472</b>	<b>96.3</b>	<b>100.2</b>	<b>32 284 706</b>	<b>31 429 336</b>	<b>97.4</b>	<b>98.6</b>
純 固 定 資 産 税	32 765 978	31 556 358	96.3	100.2	31 954 704	31 099 334	97.3	98.6
現 年 課 税 分	31 239 852	30 879 737	98.8	100.8	30 862 446	30 625 948	99.2	99.2
滞 納 繰 越 分	1 526 126	676 621	44.3	78.8	1 092 258	473 386	43.3	70.0
交 付 金	327 114	327 114	100.0	99.1	330 002	330 002	100.0	100.9
<b>軽 自 動 車 税</b>	<b>484 882</b>	<b>441 703</b>	<b>91.1</b>	<b>102.3</b>	<b>493 997</b>	<b>454 728</b>	<b>92.1</b>	<b>102.9</b>
現 年 課 税 分	447 048	432 210	96.7	103.0	457 324	444 404	97.2	102.8
滞 納 繰 越 分	37 834	9 493	25.1	77.5	36 673	10 325	28.2	108.8
<b>市 た ば こ 税</b>	<b>4 243 158</b>	<b>4 243 158</b>	<b>100.0</b>	<b>96.3</b>	<b>4 236 658</b>	<b>4 236 658</b>	<b>100.0</b>	<b>99.8</b>
<b>入 湯 税</b>	<b>1 780</b>	<b>1 780</b>	<b>100.0</b>	<b>107.0</b>	<b>2 001</b>	<b>2 001</b>	<b>100.0</b>	<b>112.4</b>
<b>事 業 所 税</b>	<b>2 178 405</b>	<b>2 173 167</b>	<b>99.8</b>	<b>102.2</b>	<b>2 165 164</b>	<b>2 158 151</b>	<b>99.7</b>	<b>99.3</b>
現 年 課 税 分	2 169 701	2 167 237	99.9	102.8	2 157 072	2 153 710	99.8	99.4
滞 納 繰 越 分	8 704	5 930	68.1	32.4	8 092	4 441	54.9	74.9
<b>都 市 計 画 税</b>	<b>7 213 415</b>	<b>6 928 089</b>	<b>96.0</b>	<b>100.4</b>	<b>7 016 943</b>	<b>6 815 993</b>	<b>97.1</b>	<b>98.4</b>
現 年 課 税 分	6 850 987	6 764 135	98.7	101.0	6 759 351	6 701 635	99.1	99.1
滞 納 繰 越 分	362 428	163 954	45.2	79.1	257 592	114 358	44.4	69.8

資料:税務部税制課「市税概要」 (注) 対前年は、収入額の前年対比である。

# 税

平成 2 8 年 度				平成 2 9 年 度				平成 3 0 年 度			
調 定 額	収 入 額	収 入 率	対 前 年	調 定 額	収 入 額	収 入 率	対 前 年	調 定 額	収 入 額	収 入 率	対 前 年
<b>77 465 353</b>	<b>76 010 165</b>	<b>98.1</b>	<b>101.2</b>	<b>77 460 465</b>	<b>76 241 676</b>	<b>98.4</b>	<b>100.3</b>	<b>78 043 743</b>	<b>77 047 930</b>	<b>98.7</b>	<b>101.1</b>
<b>30 945 085</b>	<b>30 271 532</b>	<b>97.8</b>	<b>101.0</b>	<b>30 790 243</b>	<b>30 171 018</b>	<b>98.0</b>	<b>99.7</b>	<b>31 698 161</b>	<b>31 130 365</b>	<b>98.2</b>	<b>103.2</b>
24 468 723	23 857 752	97.5	102.0	24 450 347	23 960 255	98.0	100.4	<b>24 821 777</b>	<b>24 375 963</b>	<b>98.2</b>	<b>101.7</b>
23 776 392	23 476 931	98.7	102.4	23 915 762	23 664 498	98.9	100.8	<b>24 394 876</b>	<b>24 157 754</b>	<b>99.0</b>	<b>102.1</b>
692 331	380 821	55.0	80.5	534 585	295 757	55.3	77.7	<b>426 901</b>	<b>218 209</b>	<b>51.1</b>	<b>73.8</b>
6 476 362	6 413 780	99.9	97.4	6 339 896	6 210 763	98.0	96.8	<b>6 876 384</b>	<b>6 754 402</b>	<b>98.2</b>	<b>108.8</b>
6 396 359	6 396 359	100.0	97.5	6 237 375	6 197 357	99.4	96.9	<b>6 757 802</b>	<b>6 741 465</b>	<b>99.8</b>	<b>108.8</b>
80 003	17 421	21.8	78.1	102 521	13 406	13.1	77.0	<b>118 582</b>	<b>12 937</b>	<b>10.9</b>	<b>96.5</b>
<b>32 246 554</b>	<b>31 694 815</b>	<b>98.3</b>	<b>100.8</b>	<b>32 341 491</b>	<b>31 930 722</b>	<b>98.7</b>	<b>100.7</b>	<b>32 046 307</b>	<b>31 767 515</b>	<b>99.1</b>	<b>99.5</b>
31 916 911	31 365 172	98.3	100.9	32 012 035	31 601 266	98.7	100.8	<b>31 715 160</b>	<b>31 436 368</b>	<b>99.1</b>	<b>99.5</b>
31 174 235	31 049 777	99.6	101.4	31 519 125	31 373 566	99.5	101.0	<b>31 336 435</b>	<b>31 214 359</b>	<b>99.6</b>	<b>99.5</b>
742 676	315 395	42.5	66.6	492 910	227 700	46.2	72.2	<b>378 725</b>	<b>222 009</b>	<b>58.6</b>	<b>97.5</b>
329 643	329 643	100.0	99.9	329 456	329 456	100.0	99.9	<b>331 147</b>	<b>331 147</b>	<b>100.0</b>	<b>100.5</b>
<b>608 197</b>	<b>563 786</b>	<b>92.7</b>	<b>124.0</b>	<b>635 284</b>	<b>586 241</b>	<b>92.3</b>	<b>104.0</b>	<b>659 892</b>	<b>605 625</b>	<b>91.8</b>	<b>103.3</b>
575 462	555 361	96.5	125.0	594 113	575 853	96.9	103.7	<b>613 819</b>	<b>594 827</b>	<b>96.9</b>	<b>103.3</b>
32 735	8 425	25.7	81.6	41 171	10 388	25.2	123.3	<b>46 073</b>	<b>10 798</b>	<b>23.4</b>	<b>103.9</b>
<b>4 485 594</b>	<b>4 485 594</b>	<b>100.0</b>	<b>105.9</b>	<b>4 453 259</b>	<b>4 453 267</b>	<b>100.0</b>	<b>99.3</b>	<b>4 461 835</b>	<b>4 461 787</b>	<b>100.0</b>	<b>100.2</b>
<b>1 905</b>	<b>1 905</b>	<b>100.0</b>	<b>95.2</b>	<b>1 815</b>	<b>1 815</b>	<b>100.0</b>	<b>95.3</b>	<b>1 709</b>	<b>1 709</b>	<b>100.0</b>	<b>94.2</b>
<b>2 191 802</b>	<b>2 186 313</b>	<b>99.7</b>	<b>101.3</b>	<b>2 204 881</b>	<b>2 200 054</b>	<b>99.8</b>	<b>100.6</b>	<b>2 232 568</b>	<b>2 228 436</b>	<b>99.8</b>	<b>101.3</b>
2 184 245	2 182 176	99.9	101.3	2 199 816	2 197 444	99.9	100.7	<b>2 226 114</b>	<b>2 226 480</b>	<b>100.0</b>	<b>101.3</b>
7 557	4 137	54.7	93.2	5 065	2 610	51.5	63.1	<b>6 454</b>	<b>1 956</b>	<b>30.3</b>	<b>74.9</b>
<b>6 986 216</b>	<b>6 806 220</b>	<b>97.4</b>	<b>99.9</b>	<b>7 033 492</b>	<b>6 898 559</b>	<b>98.1</b>	<b>101.4</b>	<b>6 943 271</b>	<b>6 852 493</b>	<b>98.7</b>	<b>99.3</b>
6 810 008	6 730 124	98.8	100.4	6 865 358	6 828 217	99.5	101.5	<b>6 817 940</b>	<b>6 787 615</b>	<b>99.6</b>	<b>99.4</b>
176 208	76 096	43.2	66.5	168 134	70 342	41.8	92.4	<b>125 331</b>	<b>64 878</b>	<b>51.8</b>	<b>92.2</b>

## 6. 府

この表は、大阪府中河内府税事務所で取り

単位:千円、%

	平成26年度			平成27年度			平成
	調定済額	収入済額	収入歩合	調定済額	収入済額	収入歩合	調定済額
<b>総額</b>	<b>47 885 893</b>	<b>45 906 868</b>	<b>95.9</b>	<b>49 027 613</b>	<b>47 360 487</b>	<b>96.6</b>	<b>51 032 948</b>
<b>普通税</b>	<b>47 885 893</b>	<b>45 906 868</b>	<b>95.9</b>	<b>49 027 613</b>	<b>47 360 487</b>	<b>96.6</b>	<b>51 032 948</b>
府民税	34 359 513	32 829 177	95.5	34 095 685	32 868 765	96.4	34 170 214
個人	31 051 219	29 523 316	95.1	31 231 364	30 010 568	96.1	31 610 828
法人	3 308 294	3 305 861	99.9	2 864 321	2 858 197	99.8	2 559 386
事業税	11 019 899	11 038 387	100.0	12 173 272	12 218 013	100.0	13 948 399
個人	1 633 472	1 593 350	97.5	1 678 745	1 646 123	98.1	1 692 552
法人	9 386 427	9 445 037	100.0	10 494 527	10 571 890	100.0	12 255 847
不動産取得税	2 506 311	2 039 261	81.4	2 758 518	2 273 672	82.4	2 914 135
自動車取得税	170	43	25.3	137	37	27.0	200
<b>目的税</b>	<b>-</b>	<b>-</b>	<b>-</b>	<b>-</b>	<b>-</b>	<b>-</b>	<b>-</b>
自動車取得税	-	-	-	-	-	-	-

資料:大阪府中河内府税事務所

## 7. 国

この表は、東大阪税務署

単位:百万円

年 度	総 額		源泉所得税		源泉所得税及復興特別所得税		申告所得税		申告所得税及復興特別所得税	
	徴決定済額	収納済額	徴決定済額	収納済額	徴決定済額	収納済額	徴決定済額	収納済額	徴決定済額	収納済額
平成										
25年度	132 814	130 278	633	342	38 113	38 059	1 177	816	10 862	10 752
26年度	154 521	151 324	372	151	42 929	42 845	741	456	10 729	10 581
27年度	168 124	164 969	268	116	42 442	42 337	544	295	12 481	12 289
28年度	169 453	166 253	160	51	42 397	42 293	281	89	12 149	11 918
<b>29年度</b>	<b>177 639</b>	<b>175 224</b>	<b>155</b>	<b>69</b>	<b>45 685</b>	<b>45 559</b>	<b>223</b>	<b>66</b>	<b>12 544</b>	<b>12 362</b>

資料:大阪国税局

## 8. 個人住民

年 度	住 民 税 (千円)			1 人 あ た り 負	
	総 額	府 民 税	市 民 税	総 額	府 民 税
平成					
26年度	37 998 367	15 090 900	22 907 468	75 125	29 836
27年度	38 386 768	15 247 544	23 139 224	76 275	30 297
28年度	39 276 234	15 636 044	23 640 190	78 378	31 203
29年度	39 562 079	15 753 002	23 809 077	79 382	31 609
<b>30年度</b>	<b>40 343 505</b>	<b>16 064 003</b>	<b>24 279 502</b>	<b>81 067</b>	<b>32 279</b>

資料:税務部税制課

(注) 各年度の調定額に基づき、各年1月1日現在の推計人口世帯数を用いて算出した。

## 税

扱った府税の収入状況である。

28年度		平成29年度			平成30年度		
収入済額	収入歩合	調定済額	収入済額	収入歩合	調定済額	収入済額	収入歩合
<b>49 739 570</b>	<b>97.5</b>	<b>51 995 851</b>	<b>51 021 017</b>	<b>98.1</b>	<b>54 080 456</b>	<b>53 147 839</b>	<b>98.3</b>
<b>49 739 570</b>	<b>97.5</b>	<b>51 995 851</b>	<b>51 021 017</b>	<b>98.1</b>	<b>54 080 456</b>	<b>53 147 839</b>	<b>98.3</b>
33 273 347	97.4	34 303 055	33 562 511	97.8	<b>34 800 364</b>	<b>34 064 026</b>	<b>97.9</b>
30 706 905	97.1	31 615 176	30 868 471	97.6	<b>32 017 890</b>	<b>31 281 772</b>	<b>97.7</b>
2 566 443	100.0	2 687 879	2 694 040	100.0	<b>2 782 474</b>	<b>2 782 254</b>	<b>99.9</b>
14 017 072	100.0	14 967 002	15 049 371	100.0	<b>16 373 074</b>	<b>16 425 841</b>	<b>100.0</b>
1 665 993	98.4	1 703 489	1 673 531	98.2	<b>1 704 342</b>	<b>1 680 067</b>	<b>98.6</b>
12 351 079	100.0	13 263 513	13 375 839	100.0	<b>14 668 732</b>	<b>14 745 774</b>	<b>100.0</b>
2 449 054	84.0	2 725 659	2 409 065	88.4	<b>2 906 859</b>	<b>2 657 888</b>	<b>91.4</b>
97	48.7	135	71	52.2	<b>159</b>	<b>84</b>	<b>53.2</b>
-	-	-	-	-	-	-	-
-	-	-	-	-	-	-	-

## 税

で取り扱った徴収状況である。

法人税		地方法人税		復興特別法人税		相続税		消費税		消費税及 地方消費税		その他の諸税	
徴 決 定 済 額	収 納 済 額	徴 決 定 済 額	収 納 済 額	徴 決 定 済 額	収 納 済 額	徴 決 定 済 額	収 納 済 額	徴 決 定 済 額	収 納 済 額	徴 決 定 済 額	収 納 済 額	徴 決 定 済 額	収 納 済 額
28 524	28 428	-	-	2 705	2 700	668	6 619	14	1	43 852	42 307	x	x
28 622	28 499	-	-	1 845	1 840	8 493	8 216	13	0	60 374	58 333	x	x
29 657	29 512	848	845	45	42	6 108	5 847	12	1	75 320	73 284	x	x
28 948	28 614	1 473	1 461	-	-	11 944	11 397	10	1	71 746	70 087	x	x
<b>34 393</b>	<b>34 220</b>	<b>1 539</b>	<b>1 534</b>	-	-	<b>8 395</b>	<b>8 287</b>	<b>8</b>	<b>0</b>	<b>74 432</b>	<b>72 864</b>	<b>x</b>	<b>x</b>

## 税負担額

担 額 (円)	1 世 帯 あ た り 負 担 額 (円)		
市 民 税	総 額	府 民 税	市 民 税
45 289	172 632	68 560	104 072
45 978	173 694	68 993	104 701
47 176	176 678	70 336	106 342
47 774	177 128	70 530	106 598
<b>48 788</b>	<b>178 335</b>	<b>71 010</b>	<b>107 326</b>

# 9. 選 挙

## (1) 選挙人名簿登録者数

令和元年6月1日現在

投票区・投票所	総数	男	女	投票区・投票所	総数	男	女
<b>総数</b>	<b>404 062</b>	<b>194 967</b>	<b>209 095</b>				
<b>東</b>				<b>西</b>			
101 善根寺会館	4 134	2 032	2 102	301 徳庵愛和幼稚園	4 524	2 147	2 377
102 布市自治会館	3 318	1 658	1 660	302 稲田集会所	5 551	2 640	2 911
103 孔舎衛小学校	5 386	2 604	2 782	303 森河内公民館	4 087	1 986	2 101
104 日下自治会館	4 493	2 174	2 319	304 森河内小学校	4 271	2 095	2 176
105 石切中学校	4 294	2 079	2 215	305 楠根小学校	6 744	3 338	3 406
106 石切小学校	3 363	1 619	1 744	306 高井田西公民館	4 395	2 257	2 138
107 東石切会館	4 775	2 271	2 504	307 西堤小学校	5 465	2 715	2 750
108 石切東小学校	2 367	1 108	1 259	308 藤戸小学校	6 135	3 204	2 931
109 西石切会館	4 576	2 191	2 385	309 東大阪春宮住宅2号棟北集会所	2 847	1 228	1 619
110 枚岡西小学校	7 017	3 445	3 572	310 意岐部小学校	1 551	787	764
111 枚岡東小学校	5 629	2 626	3 003	311 意岐部東小学校	3 243	1 672	1 571
112 枚岡幼稚園	6 104	2 921	3 183	312 高井田東小学校	3 696	1 848	1 848
113 五条会館	3 125	1 438	1 687	313 高井田保育所	7 885	3 661	4 224
114 東体育館	4 838	2 231	2 607	314 御厨公園集会所	5 804	2 781	3 023
115 縄手北小学校	4 754	2 190	2 564	315 意岐部公民分館	2 293	1 136	1 157
116 新池島自治会館	7 081	3 388	3 693	316 進修幼稚園	3 292	1 628	1 664
117 縄手公民分館	2 505	1 160	1 345	317 長堂小学校	4 460	2 160	2 300
118 四条会館	2 730	1 280	1 450	318 旧三ノ瀬小学校	3 469	1 617	1 852
119 縄手小学校	3 118	1 502	1 616	319 荒川公民分館	4 812	2 312	2 500
120 上四条小学校	2 315	1 105	1 210	320 布施小学校	3 627	1 754	1 873
121 池島町自治会館	2 583	1 262	1 321	321 旧太平寺中学校	3 615	1 771	1 844
122 縄手南公民館	3 612	1 709	1 903	322 柏田公民分館分室	3 292	1 659	1 633
123 桜井会館	5 733	2 800	2 933	323 長瀬西小学校	5 419	2 629	2 790
124 横小路公民館	4 504	2 214	2 290	324 長瀬北小学校	4 865	2 384	2 481
<b>中</b>				325 源氏ヶ丘自治会館	1 780	866	914
201 鴻池徳庵自治会集会所	745	363	382	326 金岡中学校	1 634	790	844
202 鴻池生活科学専門学校	2 814	1 367	1 447	327 長瀬南小学校	4 660	2 267	2 393
203 中鴻池リージョンセンター	6 904	3 191	3 713	328 旧大蓮東小学校	5 798	2 764	3 034
204 盾津鴻池公民館	5 597	2 639	2 958	329 長瀬東小学校	2 473	1 174	1 299
205 アメリカ管理棟集会所	3 876	1 842	2 034	330 意岐部中学校	6 960	3 198	3 762
206 加納小学校	4 937	2 436	2 501	331 菱屋西公民分館永和分	3 819	1 747	2 072
207 成和小学校	8 296	4 006	4 290	332 小阪公民館	4 731	2 180	2 551
208 弥栄小学校	6 291	3 222	3 069	333 八戸の里小学校	4 428	2 156	2 272
209 北宮小学校	9 622	4 815	4 807	334 菱屋西公民館	2 465	1 134	1 331
210 菱江公民館	2 470	1 247	1 223	335 小阪小学校	3 126	1 468	1 658
211 東大阪島之内住宅集会所	5 807	2 743	3 064	336 八戸の里東小学校	5 792	2 801	2 991
212 英田公民分館北分	6 415	3 178	3 237	337 ひしの美保育園	2 291	1 085	1 206
213 岩田幼稚園	5 507	2 639	2 868	338 上小阪中学校	2 275	1 080	1 195
214 菱屋東北会館	1 276	648	628	339 上小阪公民館	2 700	1 380	1 320
215 岩田公民分館	4 040	1 973	2 067	340 東大阪新上小阪住宅集会所	4 256	1 988	2 268
216 玉川小学校	5 345	2 520	2 825	341 小若江会館	2 943	1 465	1 478
217 英田公民分館分室	2 663	1 323	1 340	342 弥刀小学校	2 801	1 315	1 486
218 英田南小学校	5 479	2 639	2 840	343 弥刀東小学校	6 085	3 006	3 079
219 新家東自治会集会所	2 300	1 088	1 212				
220 玉美小学校	5 191	2 480	2 711				
221 花園本町会館	4 043	1 903	2 140				
222 花園小学校内花園地域生涯学習ルーム	5 475	2 572	2 903				
223 若江幼稚園	5 226	2 517	2 709				
224 花園中学校	4 482	2 202	2 280				
225 若江小学校	3 351	1 615	1 736				
226 玉串集会所	7 197	3 519	3 678				

資料:選挙管理委員会事務局

## (2) 各種選挙

令和元年10月31日現在

選挙名 執行年月日	定数	立候補者数	選挙人名簿登録者数			選挙当日有権者数		
			総数	男	女	総数	男	女
<b>(衆議院議員)</b>								
平成26年12月14日(小選挙区)	1	3	398 177	192 908	205 269	397 435	192 374	205 061
平成29年10月22日(小選挙区)	1	5	405 481	196 102	209 379	404 319	195 360	208 959
<b>(参議院議員)</b>								
平成28年7月10日(選挙区)	4	9	406 978	197 057	209 921	405 548	196 192	209 356
令和元年7月21日(選挙区)	4	12	405 368	195 647	209 721	403 162	194 370	208 792
<b>(府知事)</b>								
平成23年11月27日	1	7	399 442	193 995	205 447	394 941	191 503	203 438
平成27年11月22日	1	3	397 347	192 113	205 234	392 776	189 582	203 194
平成31年4月7日	1	2	404 503	195 208	209 295	399 096	192 249	206 847
<b>(府議会議員)</b>								
平成27年4月12日	5	7	397 505	192 500	205 005	392 184	189 482	202 702
平成29年11月19日(補欠)	2	3	405 388	196 022	209 366	401 162	193 660	207 502
平成31年4月7日	5	6	404 503	195 208	209 295	399 068	192 231	206 837
<b>(市長)</b>								
平成23年10月2日	1	4	399 333	193 975	205 358	394 865	191 524	203 341
平成27年9月27日	1	2	397 277	192 142	205 135	393 178	189 887	203 291
令和元年9月29日	1	3	404 238	195 067	209 171	399 816	192 664	207 152
<b>(市議会議員)</b>								
平成23年10月2日	42	59	399 333	193 975	205 358	394 865	191 524	203 341
平成27年9月27日	38	54	397 277	192 142	205 135	393 178	189 887	203 291
令和元年9月29日	38	52	404 238	195 067	209 171	399 816	192 664	207 152

選挙名 執行年月日	投票者数			投票率 (%)	投票総数		
	総数	男	女		総数	有効投票	無効投票
<b>(衆議院議員)</b>							
平成26年12月14日(小選挙区)	194 175	93 880	100 295	48.86	194 168	186 452	7 716
平成29年10月22日(小選挙区)	184 484	89 006	95 478	45.63	184 452	181 247	3 205
<b>(参議院議員)</b>							
平成28年7月10日(選挙区)	196 336	94 809	101 527	48.41	196 331	192 468	3 863
令和元年7月21日(選挙区)	179 934	86 730	93 204	44.63	179 933	177 025	2 908
<b>(府知事)</b>							
平成23年11月27日	175 015	84 218	90 797	44.31	175 012	172 983	2 029
平成27年11月22日	150 861	73 199	77 662	38.41	150 845	149 426	1 419
平成31年4月7日	179 521	84 814	94 707	44.98	179 494	177 213	2 281
<b>(府議会議員)</b>							
平成27年4月12日	160 015	75 727	84 288	40.80	160 011	158 198	1 813
平成29年11月19日(補欠)	85 177	41 258	43 919	21.23	85 176	83 625	1 551
平成31年4月7日	179 345	84 698	94 647	44.94	179 344	177 164	2 180
<b>(市長)</b>							
平成23年10月2日	191 141	88 325	102 816	48.41	191 134	186 353	4 781
平成27年9月27日	178 959	83 049	95 910	45.52	178 947	172 384	6 563
令和元年9月29日	155 582	72 567	83 015	38.91	155 576	150 212	5 364
<b>(市議会議員)</b>							
平成23年10月2日	191 171	88 323	102 848	48.41	191 171	186 351	4 820
平成27年9月27日	178 982	83 068	95 914	45.52	178 978	175 015	3 963
令和元年9月29日	155 585	72 588	82 997	38.91	155 585	151 997	3 588

資料:選挙管理委員会事務局「選挙結果調」

## 10. 会派別議員数

令和元年11月21日現在

会派名	総数	自由民主党 東大阪府 議員	東市公議 大議員	大阪党 議員	大新東 市議員	維会 大阪府 議員	日本共産 党大阪 市議員	自民 党	民志 党	東大 心会	大阪 府会	新社会 党	照隅の 会
人数	38	10	10		8		4	1		1		1	1

会派名	東大 の 会	NHKから 国民を 守る党
人数	1	1

資料:市議会事務局

## 11. 市職員

各年10月1日現在

年・部局	総数	事務職員	技術職員	技能職員	部局	総数	事務職員	技術職員	技能職員
平成 27年	3 498	1 347	2 140	11	環 境 部	154	24	130	-
28年	3 514	1 367	2 141	6	建 設 局	5	1	4	-
29年	2 878	1 371	1 501	6	都 市 整 備 部	39	2	37	-
30年	2 822	1 340	1 477	5	土 木 部	81	13	68	-
令和 元年	<b>2 819</b>	<b>1 336</b>	<b>1 478</b>	<b>5</b>	建 築 部	84	9	75	-
					出 納 室	10	10	-	-
<b>市長部局 (定数外除く)</b>	<b>1 780</b>	<b>1 010</b>	<b>765</b>	<b>5</b>	出 向 ・ 派 遣 等	9	9	-	-
危 機 管 理 室	10	10	-	-	<b>市長部局以外 (定数外除く)</b>	<b>1010</b>	<b>304</b>	<b>706</b>	-
花園ラグビーワールド カップ 2019 推進室	7	7	-	-					
スポーツのまちづくり戦略室	4	4	-	-					
プレミアム付商品券 事業室	3	3	-	-					
市長公室	32	32	-	-					
経営企画部	21	19	2	-					
行政管理部	57	53	4	-					
財務部	44	33	11	-					
人権文化部	41	39	2	-					
協働のまちづくり部	18	16	2	-					
市民生活部	195	187	8	-	上下水道局(上水道)	149	70	79	-
税務部	134	134	-	-	上下水道局(下水道)	75	16	59	-
経済部	30	26	4	-	消 防 局	511	-	511	-
福祉部	308	287	21	-	定 数 外 職 員	29	22	7	-
子どもすこやか部	307	53	254	-					
健康部	187	39	143	5					

資料:行政管理部人事課

(注) 市立幼稚園及び市立高等学校教員を除く。(注) 消防局の技術職員は、消防吏員を含む。

(注) 再任用常時勤務職員を含む。(注) 平成28年以前の数値は、5月1日現在のものである。



XIX その他

# 1. 中核市の

都市名	(1) 市勢									
	住民基本台帳登録人口			自然動態			社会動態			
	世帯数	総数	人口密度 (人/km <sup>2</sup> )	(A)-(B)	(A) 出生	(B) 死亡	(C)-(D)	(C) 転入者	(D) 転出者	
	平成30年3月31日			平成29年1月～12月			平成29年1月～12月			
函館市	142 389	260 174	384	△ 2 246	1 415	3 661	△ 844	9 274	10 118	
旭川市	177 529	338 558	453	△ 1 987	2 203	4 190	△ 650	11 081	11 731	
青森市	136 423	285 158	346	△ 1 649	1 844	3 493	△ 914	7 997	8 911	
八戸市	107 972	230 738	755	△ 1 120	1 597	2 717	△ 708	7 145	7 853	
盛岡市	134 643	290 456	328	△ 797	2 258	3 055	△ 191	11 258	11 449	
秋田市	143 713	310 412	343	△ 1 730	2 007	3 737	△ 780	8 998	9 778	
郡山市	139 698	324 423	443	△ 745	2 625	3 370	△ 359	11 453	11 812	
いわき市	144 942	325 093	279	△ 2 109	2 345	4 454	△ 331	4 741	5 072	
宇都宮市	232 293	521 556	1 251	△ 222	4 556	4 778	898	20 978	20 080	
前橋市	147 532	337 579	1 085	△ 1 370	2 329	3 699	866	12 175	11 309	
高崎市	163 058	373 674	814	△ 964	3 032	3 996	252	13 336	13 084	
川越市	156 725	352 418	3 229	△ 313	2 701	3 014	1 092	15 964	14 872	
越谷市	151 228	341 095	5 662	96	2 763	2 667	1 776	14 395	12 619	
船橋市	298 809	636 539	7 426	△ 41	4 992	5 033	2 769	32 469	29 700	
柏市	186 470	417 218	3 636	△ 199	3 254	3 453	5 040	15 316	10 276	
八王子市	265 187	562 036	3 016	△ 1 860	3 451	5 311	1 810	26 622	24 812	
横須賀市	184 880	406 207	4 029	△ 2 244	2 462	4 706	△ 918	14 917	15 835	
富山市	176 768	417 227	336	△ 1 612	3 142	4 754	1 353	12 833	11 480	
金沢市	204 721	452 844	966	△ 694	3 857	4 551	551	17 391	16 840	
長野市	159 930	378 389	453	△ 1 358	2 891	4 249	△ 81	11 116	11 197	
岐阜市	178 392	410 297	2 015	△ 1 501	2 974	4 475	△ 75	15 233	15 308	
豊橋市	156 614	376 478	1 438	△ 596	3 018	3 614	260	12 642	12 382	
岡崎市	160 783	386 943	999	545	3 623	3 078	1 559	16 930	15 371	
豊田市	178 410	424 500	462	728	3 808	3 080	677	18 600	17 923	
大津市	146 696	342 088	736	△ 328	2 757	3 085	380	12 087	11 707	
豊中市	189 508	405 463	11 078	△ 102	3 524	3 626	2 085	21 499	19 414	
高槻市	159 777	352 990	3 353	△ 730	2 650	3 380	77	11 311	11 234	
枚方市	178 788	402 608	6 183	△ 751	2 814	3 565	△ 347	13 291	13 638	
<b>東大阪市</b>	<b>236 979</b>	<b>491 002</b>	<b>7 948</b>	<b>△ 1 818</b>	<b>3 371</b>	<b>5 189</b>	<b>897</b>	<b>16 546</b>	<b>15 649</b>	
姫路市	235 836	537 409	1 005	△ 1 076	4 343	5 419	△ 436	14 517	14 953	
尼崎市	231 729	462 476	9 118	△ 1 349	3 796	5 145	933	19 533	18 600	
西宮市	220 123	484 152	4 832	159	4 143	3 984	△ 936	21 213	22 149	
奈良市	161 392	358 155	1 293	△ 1 360	2 331	3 691	△ 279	12 661	12 940	
和歌山市	173 075	369 861	1 771	△ 1 722	2 727	4 449	△ 322	8 587	8 909	
倉敷市	208 905	482 790	1 358	△ 382	4 305	4 687	675	13 754	13 245	
呉市	110 559	226 725	643	△ 1 764	1 420	3 184	△ 995	7 072	8 067	
福山市	206 888	468 987	905	△ 923	4 010	4 933	359	15 311	14 952	
下関市	130 165	265 026	370	△ 2 085	1 679	3 764	△ 972	6 869	7 841	
高松市	195 022	426 465	1 136	△ 709	3 645	4 354	660	15 317	14 657	
松山市	247 714	513 207	1 195	△ 1 200	4 110	5 310	179	15 704	15 525	
高知市	162 662	330 028	1 068	△ 1 224	2 604	3 828	△ 498	9 159	9 657	
久留米市	133 555	305 581	1 329	△ 347	2 791	3 138	178	12 533	12 355	
長崎市	208 293	424 094	1 045	△ 2 089	3 140	5 229	△ 3 368	13 613	16 981	
佐世保市	121 440	252 463	592	△ 1 144	2 074	3 218	△ 818	9 524	10 342	
大分市	218 643	478 222	952	△ 317	4 153	4 470	162	14 990	14 828	
宮崎市	193 896	402 668	626	△ 360	3 501	3 861	2	14 096	14 094	
鹿児島市	293 992	603 735	1 103	△ 770	5 265	6 035	△ 430	21 013	21 443	
那覇市	150 576	322 073	8 054	367	3 081	2 714	△ 1 234	16 348	17 582	

資料:「中核市都市要覧」

## 概況（つづく）

		(2) 保健・福祉							
平成27年 国勢調査 人口	行政区 域 面積 (km <sup>2</sup> )	生活保護	保 育 所		認定こども園		医 療 機 関		
		被保護 人員	箇所数	入所者数	箇所数	入園者数	病院数	一 般 診療所数	歯 科 診療所数
	平成30年 4月1日	平成30年 4月1日	平成30年4月1日		平成30年4月1日		平成30年4月1日		
265 979	677.87	11 835	12	878	45	4 277	29	215	131
339 605	747.66	12 723	43	3 491	29	2 867	39	243	176
287 648	824.61	8 525	60	3 977	40	3 829	20	225	139
231 257	305.56	4 508	18	999	63	5 542	21	168	98
297 631	886.47	3 761	56	5 080	16	2 413	28	265	203
315 814	906.07	5 388	53	4 314	24	3 826	23	277	170
335 444	757.20	3 249	50	3 796	2	269	22	242	170
350 237	1,232.02	4 245	57	5 049	9	1 521	27	258	166
518 594	416.85	8 499	79	8 197	17	4 242	31	432	308
336 154	311.59	3 905	43	3 872	43	5 939	21	343	198
370 884	459.16	3 470	56	4 875	38	4 819	27	352	201
350 745	109.13	4 408	51	4 248	3	298	26	200	187
337 498	60.24	4 178	43	4 081	6	1 372	15	193	176
622 890	85.62	8 966	103	11 118	6	740	22	361	329
413 954	114.74	4 590	61	6 177	12	2 315	18	257	213
577 513	186.38	9 651	98	10 320	7	1 228	38	374	286
406 586	100.82	5 169	38	3 238	15	2 040	12	320	233
418 686	1,241.77	1 881	42	3 465	59	8 685	47	344	197
465 699	468.64	4 242	63	6 360	58	6 915	44	420	225
377 598	834.81	3 254	74	6 838	14	2 335	26	297	211
406 735	203.60	6 506	39	4 328	10	1 322	32	404	260
374 765	261.86	2 121	43	6 219	18	3 356	21	257	183
381 051	387.20	2 011	52	7 332	5	544	14	232	164
422 542	918.32	2 353	64	6 289	11	2 211	17	231	153
340 973	464.51	4 069	59	6 049	16	2 232	15	294	135
395 479	36.60	10 197	50	3 307	42	6 638	19	429	250
351 829	105.29	6 076	34	3 605	18	2 961	19	292	193
404 152	65.12	7 832	55	7 052	7	1 926	25	289	208
<b>502 784</b>	<b>61.78</b>	<b>19 153</b>	<b>39</b>	<b>4 093</b>	<b>41</b>	<b>6 553</b>	<b>23</b>	<b>408</b>	<b>301</b>
535 664	534.48	8 684	40	4 533	68	9 388	35	415	290
452 563	50.72	18 231	78	6 374	14	3 728	25	499	250
487 850	100.18	8 085	51	5 111	16	2 042	25	522	284
360 310	276.94	7 471	29	3 624	27	3 276	23	392	193
364 154	208.84	9 317	41	4 253	21	3 312	37	445	233
477 118	355.63	7 306	85	9 815	12	2 141	36	356	225
228 552	352.80	3 625	38	2 792	16	1 297	26	238	147
464 811	518.14	6 443	86	8 274	32	4 494	41	355	237
268 517	716.10	4 225	37	3 542	23	2 652	27	284	138
420 748	375.52	6 127	67	7 429	23	3 625	35	423	239
514 865	429.40	12 093	51	4 464	38	5 710	43	494	261
337 190	309.00	11 937	87	8 839	21	2 761	64	271	201
304 552	229.96	6 716	67	8 043	17	2 174	34	315	195
429 508	405.86	12 729	90	7 125	34	4 534	46	550	278
255 439	426.06	5 371	60	4 588	34	3 897	24	228	135
478 146	502.39	8 519	80	6 581	30	4 889	53	390	225
401 138	643.67	6 878	86	7 115	58	6 895	39	389	225
599 814	547.60	15 120	118	10 493	49	7 221	92	548	375
319 435	39.98	12 616	94	8 176	27	2 673	18	238	173

# 1. 中核市の

都市名	(3) 産 業									
	事 業 所		農 業		工 業		卸 売 業		小 売 業	
	事業所数	従業者数	経営耕地 面積 (ha)	農 業 経営体	事業所数	製 造 品 出荷額等 (百万円)	事業所数	商品販売額 (百万円)	事業所数	商品販売額 (百万円)
	平成28年経済センサス 基礎調査		2015年農林業 センサス		平成28年経済センサス 活動調査		平成26年商業統計調査			
函 館 市	12 918	112 081	1 394	220	313	201 459	657	408 097	2 030	286 639
旭 川 市	14 493	139 204	13 201	1 196	389	215 640	819	544 933	2 034	462 277
青 森 市	12 949	118 455	4 843	1 969	213	109 435	821	688 130	1 968	300 603
八 戸 市	11 225	104 728	2 156	1 472	353	512 701	707	475 276	1 750	230 709
盛 岡 市	15 032	146 110	7 813	2 866	204	150 186	844	620 386	2 181	401 664
秋 田 市	14 983	146 415	7 183	2 728	266	307 518	952	664 103	2 184	342 438
郡 山 市	15 836	165 207	9 346	4 423	457	681 009	1 014	851 193	2 041	401 373
い わ き 市	14 280	139 554	5 323	4 120	653	955 052	588	449 393	2 136	353 193
宇 都 宮 市	21 906	241 408	9 899	3 940	581	2 097 337	1 386	1 434 238	3 060	605 982
前 橋 市	15 734	160 065	6 369	3 862	519	589 811	815	631 751	2 317	373 407
高 崎 市	16 940	174 044	3 741	3 539	744	769 780	954	2 248 719	2 417	442 343
川 越 市	10 657	141 082	2 449	1 964	519	1 097 537	448	337 898	1 402	301 618
越 谷 市	11 053	110 758	834	680	467	231 944	484	402 818	1 650	324 334
船 橋 市	15 603	189 232	946	764	309	632 561	622	553 603	2 224	479 817
柏 市	12 351	150 671	1 773	870	287	300 833	568	377 993	1 674	412 054
八 王 子 市	16 324	203 651	275	405	583	373 314	809	663 881	2 438	488 342
横 須 賀 市	12 816	120 811	399	374	242	525 180	323	108 256	2 033	322 017
富 山 市	20 359	217 688	10 902	4 939	869	1 307 998	1 231	1 097 477	2 905	469 662
金 沢 市	26 268	251 418	3 196	1 771	871	458 381	1 731	1 748 164	3 247	514 654
長 野 市	19 132	183 710	4 048	5 491	558	580 144	1 085	1 063 519	2 538	429 004
岐 阜 市	21 067	189 438	2 810	3 129	644	249 108	1 578	1 113 010	2 877	415 026
豊 橋 市	15 421	164 878	5 158	3 522	817	1 301 476	877	878 109	2 168	331 485
岡 崎 市	13 929	163 737	2 137	1 546	738	2 057 440	673	519 765	2 118	367 828
豊 田 市	13 507	248 872	3 381	2 652	897	14 166 632	435	1 331 115	1 862	341 753
大 津 市	11 367	116 437	1 449	1 615	252	359 487	342	267 541	1 486	251 402
豊 中 市	13 044	127 496	54	78	587	296 823	448	965 417	1 612	261 511
高 槻 市	9 320	102 933	277	499	209	374 618	235	237 814	1 348	278 082
枚 方 市	10 074	120 556	271	465	304	753 382	241	162 004	1 471	262 768
<b>東 大 阪 市</b>	<b>24 644</b>	<b>231 607</b>	<b>69</b>	<b>137</b>	<b>2 671</b>	<b>1 060 572</b>	<b>1 516</b>	<b>1 405 733</b>	<b>2 444</b>	<b>370 362</b>
姫 路 市	23 660	244 970	2 556	2 567	1 075	2 349 558	1 320	1 034 235	3 622	511 763
尼 崎 市	17 333	191 556	62	127	809	1 377 550	679	568 427	2 335	346 075
西 宮 市	13 895	150 119	102	179	189	307 441	438	623 010	2 019	403 795
奈 良 市	12 015	123 876	1 983	1 798	241	185 021	366	222 251	1 746	317 433
和 歌 山 市	16 382	166 736	1 721	2 193	694	1 417 882	820	551 713	2 391	360 473
倉 敷 市	18 363	205 279	2 261	3 169	857	4 108 613	811	484 658	2 823	458 968
呉 市	9 534	91 931	827	1 364	511	1 083 497	538	170 886	2 222	187 545
福 山 市	21 032	213 750	1 207	1 895	1 371	2 144 814	1 649	922 895	3 998	481 352
下 関 市	11 930	108 866	5 413	3 608	412	630 919	604	263 922	2 131	260 361
高 松 市	21 832	203 222	3 926	4 927	626	363 706	1 562	1 512 452	2 661	518 939
松 山 市	21 001	215 683	3 422	3 454	390	330 907	1 131	901 273	2 689	459 650
高 知 市	16 828	147 187	1 711	1 568	373	166 691	914	586 018	2 398	358 709
久 留 米 市	13 644	129 899	8 638	3 349	440	308 639	782	398 650	2 062	286 417
長 崎 市	18 840	187 492	1 125	2 947	387	474 275	916	721 493	3 132	379 661
佐 世 保 市	10 769	96 038	2 928	2 277	303	163 251	535	253 871	1 858	380 021
大 分 市	19 724	214 982	1 915	2 169	410	2 810 127	1 113	782 190	2 714	486 257
宮 崎 市	18 092	175 273	5 661	3 734	345	225 266	944	873 480	2 639	443 750
鹿 児 島 市	27 279	274 569	1 481	1 310	532	375 729	1 759	1 636 522	3 859	602 661
那 覇 市	17 339	156 031	56	119	119	34 930	693	500 853	2 348	268 284

1) 全日制と全日制以外を併置している学校を含む。

概況（つづき）

(4) 都市					(5) 教育施設						(6) 財政(決算状況)	
道路総延長			都市公園		園・学校					図書館数	普通会計	
国道 (km)	道府県道 (km)	市道 (km)	都市公園数	市民一人 当たり面積 (㎡)	幼稚園数	小学校数	中学校数	高校数 1) (全日制)	高校数 1) (全日制以外)		歳入総額 (千円)	歳出総額 (千円)
平成30年4月1日			平成30年4月1日		平成30年5月1日					平成30年 4月1日	平成29年度	
118	127	1 376	371	23.2	19	48	25	15	3	6	141 331 406	140 296 035
77	216	2 292	385	21.5	29	55	28	13	4	5	159 077 308	157 702 125
144	241	1 876	144	15.4	14	45	21	12	2	1	123 222 637	120 936 172
75	150	1 552	172	10.6	16	43	26	13	3	3	104 350 774	101 281 220
134	148	2 114	475	10.5	20	44	28	17	3	3	110 886 019	109 255 976
111	395	1 984	208	19.7	12	42	25	13	1	5	135 432 698	133 020 163
97	331	3 432	320	10.7	32	57	28	13	1	4	141 926 828	137 710 465
169	574	3 620	256	14.7	47	67	42	19	1	6	164 302 459	153 648 299
132	214	3 009	1 040	10.8	29	70	31	15	2	5	199 277 160	193 692 455
63	258	4 058	422	11.7	20	48	22	12	2	1	142 892 341	139 996 400
73	346	4 018	219	21.9	23	58	25	13	2	6	164 450 254	159 310 714
27	73	1 616	318	4.7	31	33	26	15	2	4	114 864 231	109 763 207
20	62	1 309	109	2.6	21	30	16	8	1	1	104 666 702	99 382 655
22	45	1 175	710	3.3	43	55	28	15	3	4	211 587 108	206 804 072
21	78	1 496	615	4.2	35	42	25	14	1	18	129 572 098	124 042 192
45	142	1 326	804	12.2	25	70	47	17	2	6	194 691 523	190 648 275
47	55	1 418	530	13.4	29	47	25	13	3	4	146 755 455	143 499 055
133	610	3 100	1 108	14.4	23	67	29	19	1	25	164 094 455	160 865 213
57	217	2 180	586	12.8	32	58	29	19	1	7	180 043 836	177 128 247
132	475	4 387	203	7.7	23	57	30	13	7	2	153 174 261	150 201 187
42	205	2 574	383	8.9	37	48	27	17	5	7	160 925 951	153 690 414
88	180	3 466	398	10.1	23	52	23	10	2	3	126 088 369	121 913 449
66	277	2 133	251	10.9	22	48	23	9	2	2	127 200 742	121 447 254
203	596	2 573	184	11.0	22	75	29	15	3	2	193 134 440	184 475 537
104	195	1 508	224	10.0	40	38	21	10	4	3	115 691 489	111 394 246
13	40	661	415	4.0	20	42	21	8	1	9	145 523 448	143 710 633
76	13	903	220	5.3	29	42	22	10	0	5	113 518 005	111 409 585
27	66	777	502	5.5	22	46	21	2	0	18	135 764 009	134 001 944
<b>23</b>	<b>52</b>	<b>867</b>	<b>257</b>	<b>2.7</b>	<b>22</b>	<b>51</b>	<b>27</b>	<b>13</b>	<b>2</b>	<b>5</b>	<b>201 299 196</b>	<b>199 148 850</b>
135	339	2 523	898	8.8	43	68	39	20	2	14	214 371 736	206 814 785
12	45	837	345	4.5	24	42	20	11	2	2	198 149 679	197 732 423
30	64	1 002	495	9.3	61	43	27	15	1	11	171 623 727	168 676 640
92	210	1 625	574	21.9	37	49	29	16	2	3	125 431 235	124 876 579
38	218	1 123	102	7.5	28	52	24	13	3	2	153 599 397	152 724 789
78	272	3 979	816	8.1	62	63	28	15	5	6	183 380 375	177 466 070
92	235	1 503	339	9.2	26	38	29	11	3	7	98 198 247	96 768 221
74	358	3 524	674	6.7	47	79	40	18	8	7	170 655 067	164 878 036
152	309	2 122	401	13.3	18	49	23	16	5	6	127 625 998	125 022 972
42	409	2 377	293	8.9	48	52	29	14	4	5	175 909 665	172 499 393
147	325	1 864	334	7.6	41	60	32	16	3	4	191 556 513	187 055 981
44	269	1 967	725	8.5	17	41	26	16	4	7	159 935 493	156 930 740
55	306	2 425	433	7.5	12	47	20	12	2	5	132 020 443	130 741 675
162	206	1 940	507	9.9	26	74	52	19	3	2	207 768 967	203 704 925
109	212	1 801	415	16.5	28	44	26	14	3	1	124 024 694	119 955 318
130	263	2 452	756	14.7	52	56	33	18	2	2	178 062 917	173 132 707
114	336	2 657	520	23.5	32	49	33	15	2	2	165 220 474	161 927 595
100	286	2 676	663	7.8	40	82	45	23	3	1	244 450 628	237 252 005
31	52	414	165	5.8	20	36	19	11	1	7	150 786 328	145 193 798

東大阪市組織機構図(平成31年4月1日現在)

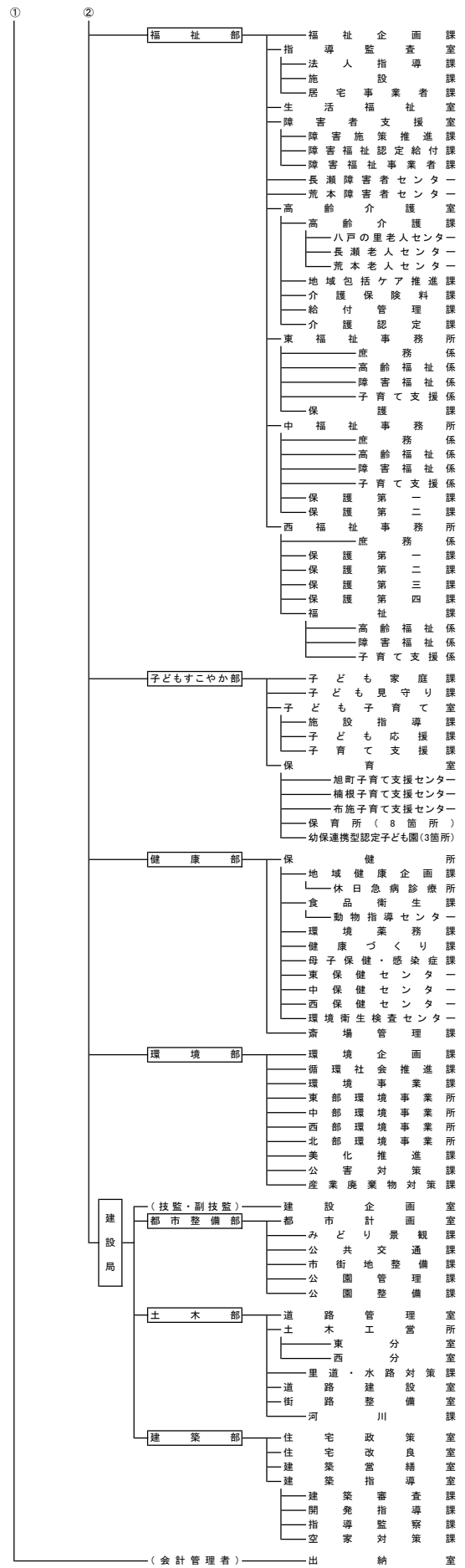
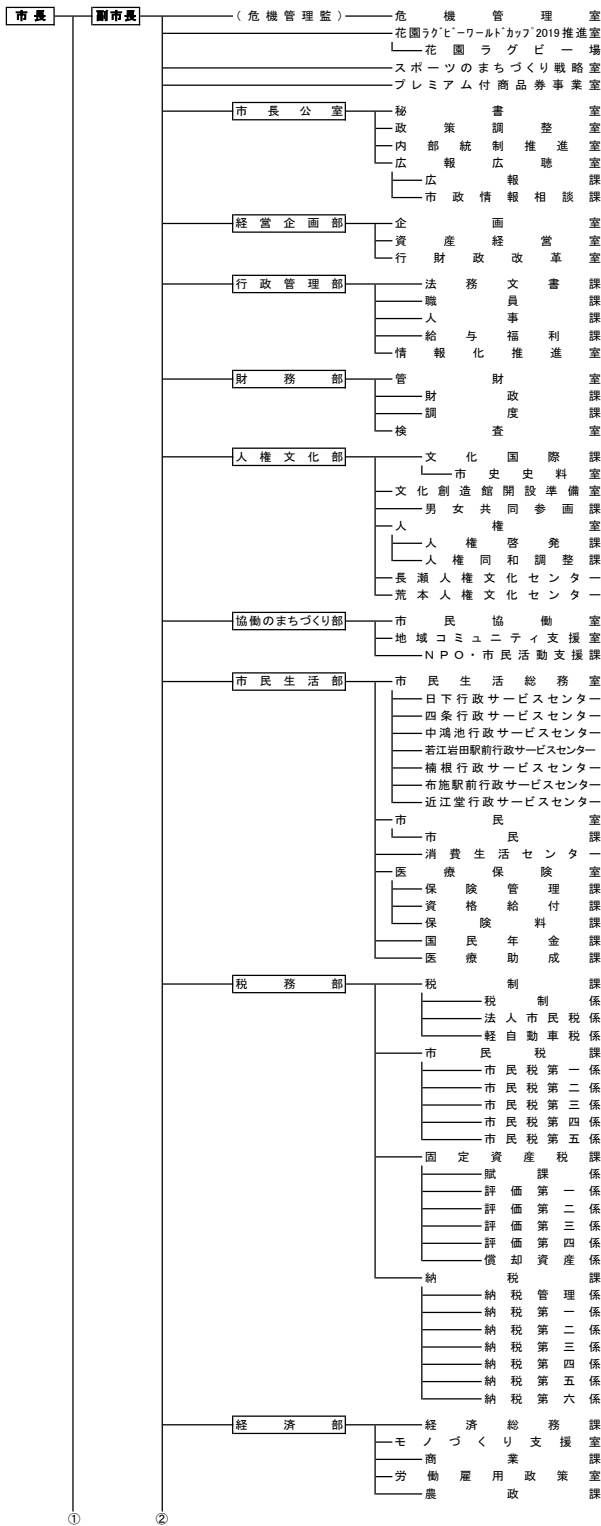

行政機構数					
機関名	局	部	室等	課等	係等
市長の事務局	1	16	45	105	44
消防本部	1	2	3	5	12
上下水道局	1	4	2	14	1
教育委員会の事務局		3	7	9	5
選挙管理委員会の事務局		1			
監査委員の事務局		1			
公平委員会の事務局			1		
農業委員会の事務局			1		
議会の事務局		1		2	
合計	3	28	59	135	62

※単独設置でない室組織についてもカウントしています。  
 ※市長の事務局の機構数には保育所(課長級)を含みます。  
 ※教育委員会の機構数には高等学校等の1条学校の数は含みません。

東大阪市組織機構図(平成31年4月1日現在)

(消防、水道、行政委員会)

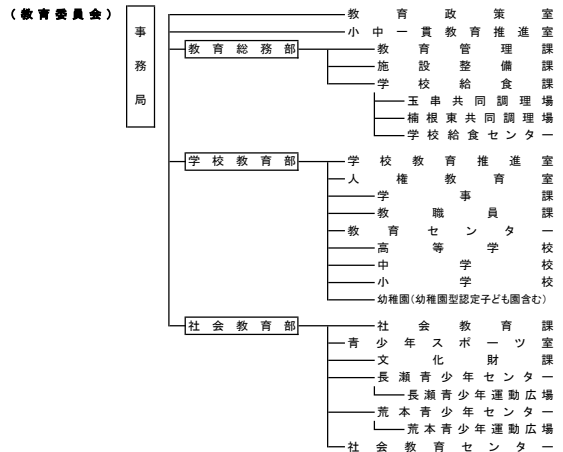
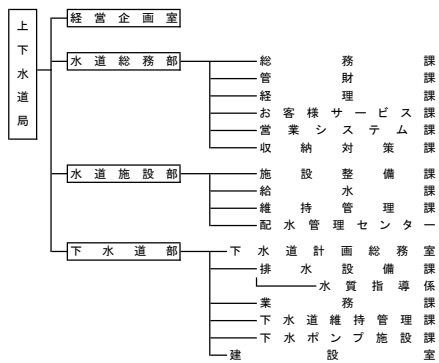
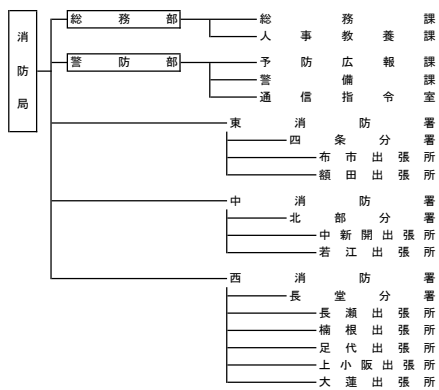

(選挙管理委員会) 事務局

(監査委員) 事務局

(公平委員会) 事務局

(農業委員会) 事務局

(固定資産評価審査委員会)

(議会) 事務局 庶務課 議事調査課

### 3. 住居表示実施状況

区 分	実施年月日	実 施 地 域
旧枚岡市 1次	昭和 40. 3 . 1	旧枚岡地区
旧河内市 1次	41. 2 . 1	旧玉川地区
旧枚岡市 2次	41. 7 . 1	旧河内地区
旧河内市 2次	41. 10 . 10	旧若江地区
東大阪市 1次	42. 2 . 1	旧四条地区
2次	42. 7 . 10	旧三野郷、英田地区
3次	43. 2 . 1	菱屋東地区の一部
4次	43. 5 . 20	旧六万寺、横小路、池島地区
5次	43. 11 . 11	金物団地
6次	44. 5 . 26	旧石切地区
7次	45. 2 . 2	旧孔舎衛地区
8次	45. 6 . 1	旧鴻池地区
9次	46. 7 . 5	旧大蓮地区
10次	48. 5 . 28	旧柏田、衣摺、吉松、南蛇草、北蛇草、弥刀源氏ヶ丘、寿町地区
11次	49. 7 . 22	旧友井、近江堂、小若江、上小阪、上小阪町1～3丁目の一部地区
12次	50. 6 . 2	旧俊徳町、太平寺、岸田堂、寺前町、北蛇草地区
13次	51. 7 . 19	旧永和、菱屋西、横沼町、小阪本町、上小阪地区
14次	53. 7 . 17	旧下小阪、中小阪、上小阪、宝持、上小阪3丁目地区
15次	54. 6 . 18	鷹殿町、新町、宝町、弥生町
16次	56. 9 . 14	御厨、下小阪地区
17次	59. 2 . 20	高井田西1～2丁目地区
18次	59. 8 . 20	高井田、長栄寺、新喜多、菱屋西地区
19次	61. 8 . 11	足代、荒川、三ノ瀬、太平寺地区
20次	平成 元. 9 . 25	稲田、川俣、楠根、七軒家地区
21次 -1	3. 6 . 24	足代新町、足代北、長堂、森河内地区
22次	5. 6 . 28	加納、北宮、英田北地区
21次 -2	6. 11 . 7	高井田、高井田西3～6丁目、高井田本通、高井田中、高井田東
23次	11. 11 . 15	川俣、新喜多、高井田、西堤、西堤学園町1～3丁目、西堤楠町1～3丁目、西堤町、西堤本通西1～3丁目、西堤本通東1～3丁目、西堤本町、菱屋中、菱屋西、藤戸新田、御厨、御厨北ノ町、御厨西ノ町
24次	13. 10 . 29	新家、新家中町、新家西町、新家東町、長田、長田内介、長田中1～5丁目、長田西1～6丁目、長田東1～5丁目、藤戸新田、御厨
25次	15. 10 . 14	鴻池、新庄東、中野、本庄、本庄東、箕輪、横枕、横枕東
26次	17. 10 . 31	鴻池、新庄、新庄西、新庄南、本庄、本庄西1～3丁目、本庄中1～2丁目、三島、横枕西、稲田(中央環状線道路敷)、新庄東(一部)
27次	20. 10 . 14	荒本、荒本北、荒本新町、荒本西1～4丁目、稲葉、中野、菱江、菱屋東、横枕東
上石切町2丁目	22. 10 . 12	上石切町2丁目(一部)、日下町1丁目11番街区

資料:都市整備部都市計画室



## 4. 姉妹都市

提携年月日：昭和34年(1959年)8月12日

ミッテ区  
(ドイツ・ベルリン市)



昭和34年(1959年)より姉妹都市交流を行ってきたヴェディング自治区は、平成13年(2001年)1月1日、隣接するミッテ、ティアガルテンの両区と合併され、新区「ミッテ区」となりました。ミッテ区は、東大阪市のほか東京都新宿区、島根県津和野町とも都市提携を結んでいます。

ベルリンの中央に位置するミッテ区は、ドイツ連邦議会議事堂や各省庁などの首都機能が集まった地域でブランデンブルグ門や博物館、美術館、森鷗外記念館といった歴史的に有名な建造物や文化施設も立ち並び、また、大きな公園もある緑豊かなまちです。

グレンデール市  
(アメリカ・カリフォルニア州)



提携年月日：昭和35年(1960年)9月23日

グレンデール市はロサンゼルス市のほど近くに位置する温暖な気候に恵まれた住宅都市です。

小売業、サービス業、金融業を中心とした産業が発達しており、市街地再開発事業により、大規模な商店街や商品取引所が建設されています。

また、市内には多くの美術館、音楽堂、図書館があり、音楽、演劇をはじめとする文化、芸術活動も盛んに行われています。