

МИНИСТЕРСТВО ОБОРОНЫ СССР



НАСТАВЛЕНИЕ  
ПО  
СТРЕЛКОВОМУ ДЕЛУ

7,62-мм МОДЕРНИЗИРОВАННЫЙ  
АВТОМАТ КАЛАШНИКОВА  
(АКМ и АКМС)

*Издание третье,  
исправленное и дополненное*

МОСКВА  
ВОЕННОЕ ИЗДАТЕЛЬСТВО  
1983

Стереотипное издание Наставления, вышедшего в  
1976 г.

ЧАСТЬ ПЕРВАЯ  
УСТРОЙСТВО АВТОМАТА,  
ОБРАЩЕНИЕ С НИМ, УХОД И СБЕРЕЖЕНИЕ

---

---

Глава I  
ОБЩИЕ СВЕДЕНИЯ

Назначение и боевые свойства автомата

1. 7,62-мм модернизированный автомат Калашникова (рис. 1) является индивидуальным оружием и предназначен для уничтожения живой силы противника. Для поражения противника в рукопашном бою к автомату присоединяется штык-нож.

2. Для стрельбы из автомата применяются патроны обр. 1943 г. с обыкновенными (со стальным сердечником), трассирующими и бронебойно-зажигательными пулями.

Из автомата ведется автоматический огонь или одиночный огонь (стрельба одиночными выстрелами). Автоматический огонь является основным видом огня из автомата; он ведется короткими (до 5 выстрелов) и длинными (до 10 выстрелов) очередями и непрерывно. Подача патронов при стрельбе производится из коробчатого магазина емкостью на 30 патронов.

Наиболее действительный огонь из автомата — на расстояния до 400 м. Прицельная дальность стрельбы — 1000 м. Дальность прямого выстрела по грудной фигуре — 350 м, по бегущей

фигуре — 525 м. Сосредоточенный огонь из автоматов по наземным целям ведется на дальность до 800 м, а по самолетам и парашютистам — до 500 м.



Рис. 1. Общий вид автомата Калашникова:

а — с деревянным прикладом (АКМ); б — со складывающимся прикладом (АКМС)

Темп стрельбы около 600 выстрелов в минуту. Боевая скорострельность: при стрельбе очередями — до 100 выстрелов в минуту, при стрельбе одиночными выстрелами — до 40 выстрелов в минуту.

Вес автомата без штыка-ножа со снаряжен-

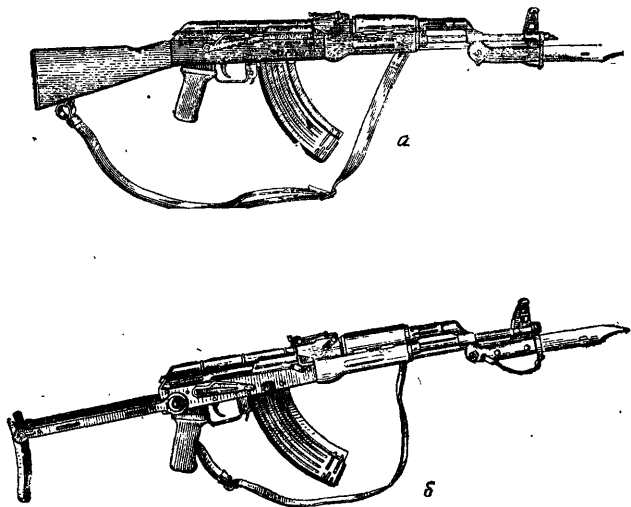
ным магазином из легкого сплава: АКМ — 3,6 кг, АКМС — 3,8 кг.

Вес штыка-ножа с ножнами 450 г.

### Понятие об устройстве и работе автомата

3. Автомат состоит из следующих основных частей и механизмов (рис. 2):

- ствола со ствольной коробкой, с прицельным приспособлением и прикладом;
- крышки ствольной коробки;
- затворной рамы с газовым поршнем;
- затвора;
- возвратного механизма;
- газовой трубки со ствольной накладкой;
- ударно-спускового механизма;
- цевья;
- магазина;
- штыка-ножа.

В комплект автомата входят: принадлежность, ремень и сумка для магазинов; в комплект автомата АКМС, кроме того, входит чехол для автомата с карманом для магазина.

4. Автоматическое действие автомата основано на использовании энергии пороховых газов отводимых из канала ствола к газовому поршню затворной рамы.

При выстреле часть пороховых газов, следующих за пулей, устремляется через отверстие в стенке ствола в газовую камеру, давит на переднюю стенку газового поршня и отбрасывает поршень и затворную раму с затвором в заднее положение. При отходе назад затвор открывает канал ствола, извлекает из патронника гильзу и выбрасывает ее наружу, а затворная рама

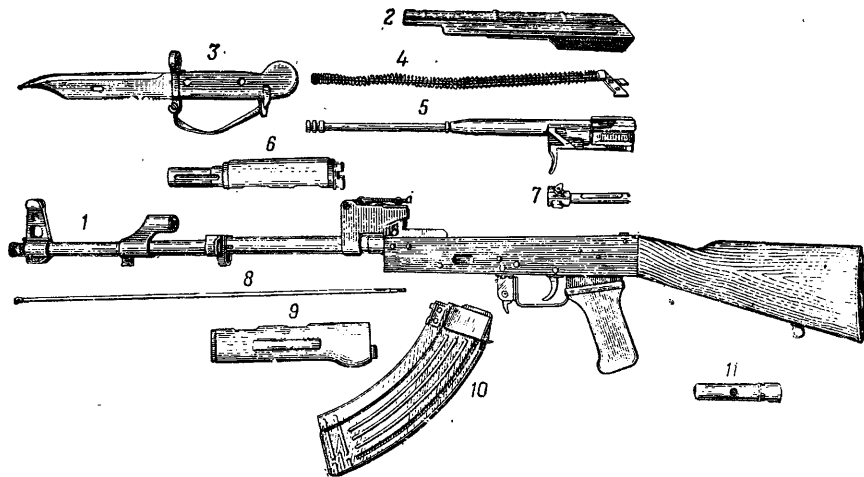

**Рис. 2.** Основные части и механизмы автомата:

1 — ствол со ствольной коробкой, с прицельным приспособлением и прикладом; 2 — крышка ствольной коробки; 3 — штык-нож; 4 — возвратный механизм; 5 — затворная рама с газовым поршнем; 6 — газовая трубка со ствольной накладкой; 7 — затвор; 8 — шомпол; 9 — цевье; 10 — магазин; 11 — пенал с принадлежностью

сжимает возвратную пружину и взводит курок (ставит его на взвод автоспуска).

В переднее положение затворная рама с затвором возвращается под действием возвратного механизма, затвор при этом досылает очередной патрон из магазина в патронник и закрывает канал ствола, а затворная рама выводит выступ (шептало) автоспуска из-под взвода автоспуска курка.

Запирание затвора осуществляется его поворотом вправо и захождением боевых выступов затвора за боевые упоры ствольной коробки.

Если переводчик установлен на автоматический огонь, стрельба будет продолжаться до тех пор, пока нажат спусковой крючок и в магазине есть патроны.

Если переводчик установлен на одиночный огонь, при нажатии на спусковой крючок произойдет только один выстрел; для производства следующего выстрела необходимо отпустить спусковой крючок и снова нажать на него.

## Глава II

### РАЗБОРКА И СБОРКА АВТОМАТА

5. Разборка автомата может быть неполная и полная: неполная — для чистки, смазки и осмотра автомата; полная — для чистки при сильном загрязнении автомата, после нахождения его под дождем или в снегу, при переходе на новую смазку и при ремонте. Излишне частая разборка автомата вредна, так как ускоряет изнашивание частей и механизмов,

Разборку и сборку автомата производить на столе или чистой подстилке, части и механизмы класть в порядке разборки, обращаться с ними осторожно, не класть одну часть на другую и не применять излишних усилий и резких ударов.



Рис. 3. Отделение магазина

При сборке автомата сличить номера на его частях: у каждого автомата номеру на ствольной коробке должны соответствовать номера на газовой трубке, затворной раме, затворе, крышке ствольной коробки и других частях автомата.

Обучение разборке и сборке на боевых автоматах допускается лишь в исключительных случаях и с соблюдением особой осторожности в обращении с частями и механизмами.

#### **6. Порядок неполной разборки автомата:**

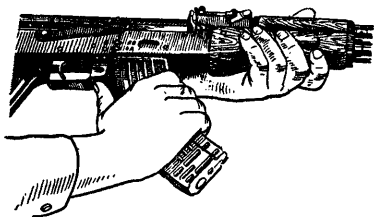
1) **Отделить магазин.** Удерживая автомат левой рукой за шейку приклада или цевье, правой рукой обхватить магазин (рис. 3), нажимая большим пальцем на защелку, подать нижнюю часть магазина вперед и отделить его. После этого проверить, нет ли патрона в патроннике, для чего опустить переводчик вниз, отвести рукоятку затворной рамы назад, осмотреть пат-



ронник, отпустить рукоятку затворной рамы и спустить курок с боевого взвода.

2) **Вынуть пенал с принадлежностью.** Утопить пальцем правой руки крышку гнезда приклада так, чтобы пенал под действием пружины вышел из гнезда, раскрыть пенал и вынуть из него протирку, ершик, отвертку, выколотку и шпильку.

У автомата со складывающимся прикладом пенал носится в кармане сумки для магазинов.

3) **Отделить шомпол.** Оттянуть конец шомпола от ствола так, чтобы его головка вышла из-под упора на основании мушки (рис. 4), и вынуть шомпол вверх.

При отделении шомпола разрешается пользоваться выколоткой.

4) **Отделить крышку ствольной коробки.**левой рукой обхватить шейку приклада, большим пальцем этой руки нажать на выступ направляющего стержня возвратного механизма, правой рукой приподнять вверх заднюю часть крышки ствольной коробки (рис. 5) и отделить крышку.

5) **Отделить возвратный механизм.** Удерживая автомат левой рукой за шейку приклада,



Рис. 4. Отделение шомпола

правой рукой подать вперед направляющий стержень возвратного механизма до выхода его пятки из продольного паза ствольной коробки,

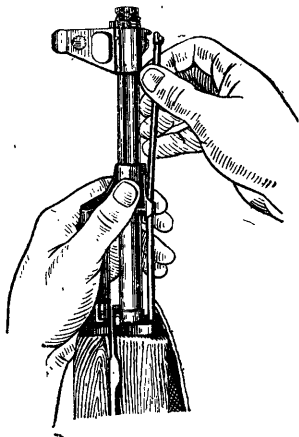

Рис. 5. Отделение крышки ствольной коробки

приподнять задний конец направляющего стержня (рис. 6) и извлечь возвратный механизм из канала затворной рамы.

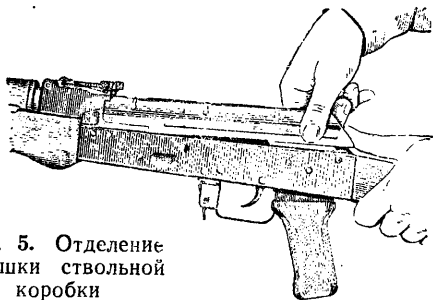

Рис. 6. Отделение возвратного механизма

6) **Отделить затворную раму с затвором.** Продолжая удерживать автомат левой рукой, правой рукой отвести затворную раму назад до отказа, приподнять ее вместе с затвором (рис. 7) и отделить от ствольной коробки.

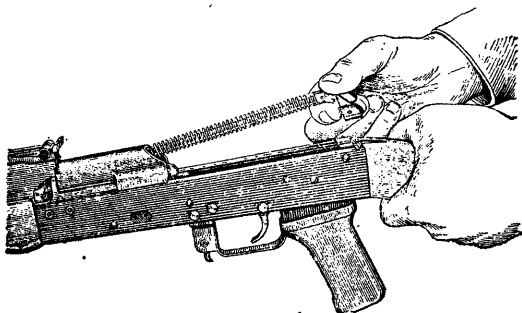

Рис. 7. Отделение затворной рамы с затвором

7) **Отделить затвор от затворной рамы.** Взять затворную раму в левую руку затвором кверху (рис. 8); правой рукой отвести затвор назад, повернуть его так, чтобы ведущий выступ затвора вышел из фигурного выреза затворной рамы, и вывести затвор вперед.

8) **Отделить газовую трубку со ствольной накладкой.** Удерживая автомат левой рукой, правой рукой надеть пенал принадлежности прямоугольным отверстием на выступ замыкателя газовой трубки, повернуть замыкатель от себя до вертикального положения (рис. 9) и снять газовую трубку с патрубком газовой камеры.

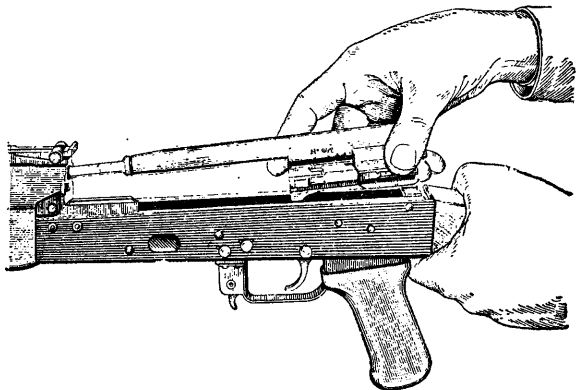

Рис. 8. Отделение затвора от затворной рамы



Рис. 9. Поворот замыкателя газовой трубки с помощью пенала принадлежности

**7. Порядок сборки автомата после неполной разборки:**

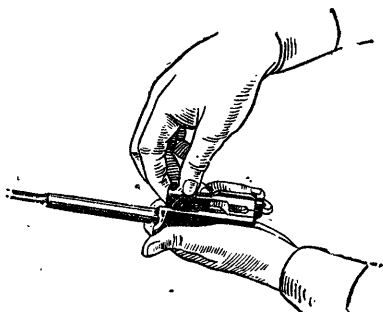
1) Присоединить газовую трубку со ствольной накладкой. Удерживая автомат левой рукой, правой рукой надвинуть газовую трубку передним концом на патрубок газовой камеры и при-

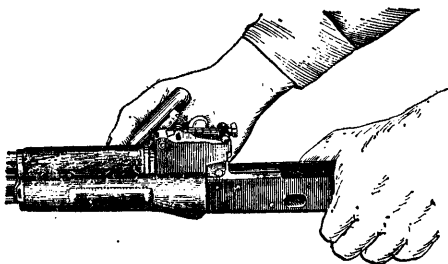

Рис. 10. Вкладывание пена-  
нала в гнездо приклада

жать задний конец ствольной накладки к стволу; повернуть с помощью пена-  
ла принадлежности замыкатель на себя до входа его фиксатора  
в выем на колодке прицела.

2) Присоединить затвор к затворной раме. Взять затворную раму в левую руку, а затвор в правую руку и вставить затвор цилиндрической частью в канал рамы; повернуть затвор так, чтобы его ведущий выступ вошел в фигурный вырез затворной рамы, и продвинуть затвор вперед.

3) Присоединить затворную раму с затвором к ствольной коробке. Взять затворную раму в правую руку так, чтобы затвор удерживался

большим пальцем в переднем положении. Лево́й рукой обхватить шейку приклада, правой рукой ввести газовый поршень в полость колодки прицела и продвинуть затворную раму вперед настолько, чтобы отгибы ствольной коробки вошли в пазы затворной рамы, небольшим усилием прижать ее к ствольной коробке и продвинуть вперед.

4) **Присоединить возвратный механизм.** Правой рукой ввести возвратный механизм в канал затворной рамы, сжимая возвратную пружину, подать направляющий стержень вперед и, опустив несколько книзу, ввести его пятку в продольный паз ствольной коробки.

5) **Присоединить крышку ствольной коробки.** Вставить крышку ствольной коробки передним концом в полукруглый вырез на колодке прицела; нажать на задний конец крышки ладонью правой руки вперед и книзу так, чтобы выступ направляющего стержня возвратного механизма вошел в отверстие крышки ствольной коробки.

6) **Спустить курок с боевого взвода и поставить на предохранитель.** Нажать на спусковой крючок и поднять переводчик вверх до отказа.

7) **Присоединить шомпол.**

8) **Вложить пенал в гнездо приклада.** Уложить принадлежность в пенал и закрыть его крышкой, вложить пенал дном в гнездо приклада (рис. 10) и утопить его так, чтобы гнездо закрылось крышкой. У АКМС пенал убирается в карман сумки для магазинов.

9) **Присоединить магазин к автомату.** Удерживая автомат левой рукой за шейку приклада

или цевье, правой рукой ввести в окно ствольной коробки зацеп магазина (рис. 11) и повернуть магазин на себя так, чтобы защелка заскочила за опорный выступ магазина.



Рис. 11. Присоединение магазина



Рис. 12. Отделение крышки магазина

## 8. Порядок полной разборки автомата:

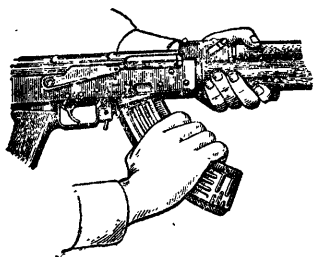
1) Произвести неполную разборку, руководствуясь ст. 6.

2) Разобрать магазин. Взять магазин в левую руку крышкой вверх, выпуклой частью от себя; правой рукой с помощью выколотки утопить выступ стопорной планки в отверстие на крышке магазина, большим пальцем левой руки сдвинуть крышку несколько вперед (рис. 12), правой рукой снять крышку с корпуса, удерживая при этом стопорную планку большим пальцем

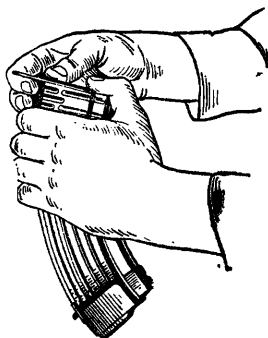
левой руки; постепенно освобождая пружину, вынуть ее вместе со стопорной планкой и подавателем из корпуса магазина; отделить подаватель от пружины.



Рис. 13. Отделение муфты возвратного механизма

3) **Разобрать возвратный механизм.** Взять возвратный механизм в левую руку, поставить направляющий стержень вертикально пяткой книзу на стол или упор, сжать возвратную пружину вниз, правой рукой развести концы подвижного стержня и снять муфту (рис. 13); снять пружину с направляющего стержня; отделить подвижный стержень от направляющего стержня.

4) **Разобрать затвор.** Вытолкнуть выколоткой шпильку, удерживающую ударник и ось выбрасывателя (рис. 14), и извлечь ударник из канала затвора; вытолкнуть выколоткой ось выбрасывателя и извлечь из затвора выбрасыватель с пружиной.

5) **Разобрать ударно-спусковой механизм** (разборка производится под руководством офицера или ружейного мастера):

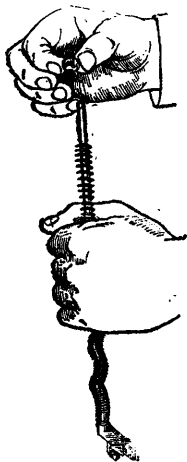
— отделить шептало одиночного огня, замедлитель курка и спусковой крючок: удерживая автомат левой рукой за ствольную коробку, правой рукой с помощью выколотки нажать на ры-



чаг автоспуска и разъединить шептало автоспуска с курком; спустить курок с боевого взвода; тонким концом выколотки поднять левый конец

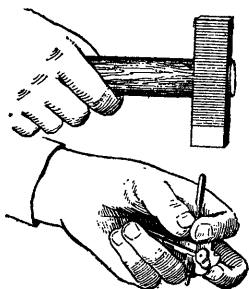

**Рис. 14.** Выталкивание шпильки при отделении выбрасывателя и ударника от затвора

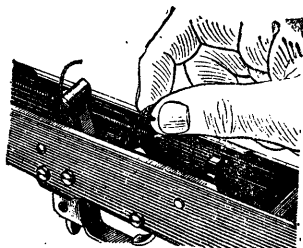

**Рис. 15.** Заведение правого конца боевой пружины за выступ боевого взвода курка

боевой пружины и пальцами завести его за боевой взвод курка; отверткой вывести длинный конец пружины автоспуска из кольцевой проточки оси спускового крючка; выколоткой продвигая ось спускового крючка влево, вынуть ее; постепенно вынимая выколотку, пальцами левой руки извлечь из ствольной коробки шептало одиночного огня, его пружину, пружину замедлителя и замедлитель курка; выколоткой поднять вверх правый конец боевой пружины и пальцами завести его за боевой взвод курка (рис. 15); нажимая указательным пальцем левой руки снизу на хвост спускового крючка, приподнять спу-

сковой крючок кверху и правой рукой извлечь его из ствольной коробки (рис. 16);

— **отделить курок:** нажимая отверткой на длинный конец пружины автоспуска, вывести



Рис. 16. Извлечение спускового крючка из ствольной коробки

его из кольцевой проточки оси курка и выколоткой сдвинуть ось курка влево; придерживая курок правой рукой, левой рукой вынуть ось курка; повернуть курок так, чтобы левая цапфа была направлена в сторону патронника, и извлечь курок из ствольной коробки (рис. 17); отделить боевую пружину от курка;

— **отделить автоспуск:** выколоткой сдвинуть влево ось автоспуска и вынуть ее; извлечь автоспуск с пружиной через окно для магазина (рис. 18); отделить пружину от автоспуска;

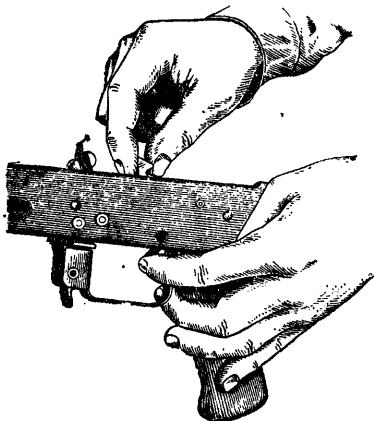

Рис. 17. Извлечение курка из ствольной коробки



Рис. 18. Извлечение авто-спуска с пружиной из ствольной коробки

— **отделить переводчик:** повернуть переводчик вверх до вертикального положения, сдвинуть его вправо и отделить от ствольной коробки.

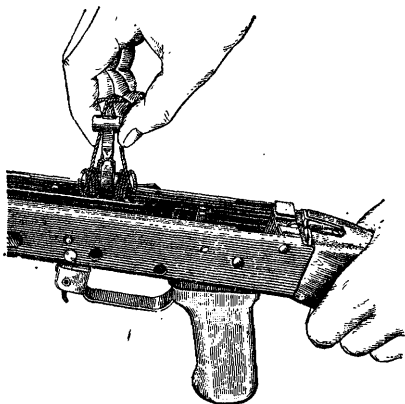
6) **Отделить цевье** (цевье отделяется в редких случаях: при удалении складской смазки,

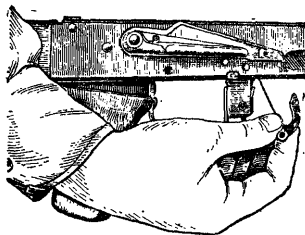

Рис. 19. Сдвигание соединительной муфты

после попадания автомата в воду и т. п.). Взять автомат левой рукой за цевье, правой рукой с помощью отвертки или пенала принадлежности повернуть замыкатель цевья на пол-оборота вперед; большими пальцами обеих рук (рис. 19) сдвинуть соединительную муфту с цевья к газовой камере; подать цевье вперед и отделить его от ствола.

**9. Порядок сборки автомата после полной разборки:**

1) **Присоединить цевье.** Удерживая автомат левой рукой за ствольную коробку, правой рукой приложить цевье снизу к стволу и сдвинуть его к ствольной коробке так, чтобы выступ цевья вошел в гнездо ствольной коробки; надвинуть соединительную муфту на цевье и повернуть замыкатель на пол-оборота назад.

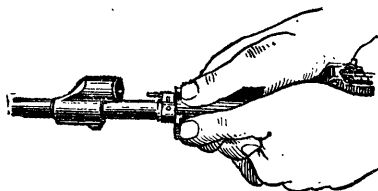
2) **Собрать ударно-спусковой механизм** (во избежание перепутывания частей ударно-спускового механизма нескольких автоматов перед сборкой необходимо проверить номера на шептале одиночного огня, спусковом крючке, замедлителе, курке и автоспуске):

— **присоединить переводчик:** удерживая автомат левой рукой, правой рукой ввести сектор переводчика в фигурное отверстие правой стенки ствольной коробки так, чтобы цапфы вошли в отверстия в стенках ствольной коробки; поставить переводчик на автоматический огонь (АВ);



Рис. 20. Вставление оси автоспуска

— **присоединить автоспуск:** вставить короткий конец пружины в отверстие выступа автоспуска и через окно для магазина ввести автоспуск с пружиной в ствольную коробку; поставить рычаг автоспуска на свое место и ввести справа выколотку в отверстия для оси автоспуска и пружины; удерживая автоспуск с пружиной правой рукой, левой рукой вставить ось (рис. 20);

— **присоединить курок:** надеть боевую пружину на цапфы курка петлей со стороны боевого взвода (рис. 21) и завести ее концы за боевой взвод курка; удерживая курок и концы пружины пальцами правой руки, вставить курок в ствольную коробку левой цапфой в сторону патронника; указательным пальцем левой руки прижать длинный конец пружины автоспуска к

дну ствольной коробки, повернуть курок и совместить его отверстие с соответствующими отверстиями в ствольной коробке; вставить слева ось курка, продвинув ее вправо до отказа (дол-

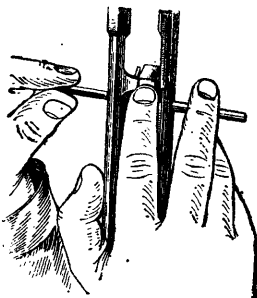

Рис. 21. Положение боевой пружины на курке

жен быть слышен щелчок); пальцами правой руки снять правый конец боевой пружины с боевого взвода курка и опустить его на дно ствольной коробки;

— присоединить к спусковому крючку шептало одиночного огня и замедлитель курка: вставить пружину в отверстие шептала одиночного огня; удерживая спусковой крючок за хвост в левой руке, правой рукой поставить на него шептало одиночного огня так, чтобы нижний конец пружины шептала вошел в выем спускового крючка, затем между шепталом и правой стенкой спускового крючка поместить пружину замедлителя курка длинным концом вверх и вперед; совместить пальцами правой руки отверстия для оси на спусковом крючке, шептале и пружине замедлителя, вставить в них с левой стороны заостренным концом шпильку (она хранится в пенале принадлежности); надеть на

шпильку с правой стороны замедлитель курка и продвинуть ее вправо до отказа; с помощью выколотки завести длинный конец пружины в паз защелки замедлителя;

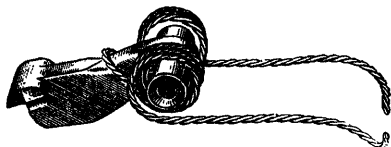
— **присоединить спусковой крючок:** поставить спусковой крючок в ствольную коробку на свое место; выколоткой приподнять правый конец боевой пружины кверху и положить его на прямоугольный выступ спускового крючка; левой рукой вставить ось спускового крючка, постепенно выталкивая шпильку в правую сторону; длинный конец пружины автоспуска при этом должен находиться сверху оси; выколоткой завести длинный конец пружины автоспуска в кольцевую проточку оси спускового крючка; пальцами правой руки снять левый конец боевой пружины с боевого взвода курка и положить его на прямоугольный выступ спускового крючка.

Нажимом выколотки на концы осей автоспуска, курка и спускового крючка проверить стопорение осей длинным концом пружины автоспуска; поставить курок на взвод автоспуска.

**3) Собрать затвор.** Вставить выбрасыватель с пружиной в вырез затвора; нажав на выбрасыватель, вставить ось выбрасывателя в отверстие под ведущим выступом затвора так, чтобы вырез на оси был обращен в сторону цилиндрической части затвора. Взять затвор в левую руку ведущим выступом кверху, а цилиндрической частью к себе и ввести в канал затвора ударник большим вырезом кверху; со стороны ведущего выступа вставить в отверстие затвора шпильку и продвинуть ее до конца.

4) **Собрать возвратный механизм.** Упереть пятку направляющего стержня в стол (упор); надеть пружину на направляющий стержень и сжать ее настолько, чтобы конец направляющего стержня вышел из нее; удерживая левой рукой пружину, правой рукой развести концы подвижного стержня,



Рис. 22. Сборка возвратного механизма

продеть один из них в образовавшуюся петлю и отпустить пружину до упора в подвижный стержень (рис. 22); вставить муфту между концами подвижного стержня; левой рукой сжать пружину, правой рукой перевести подвижный стержень в вертикальное положение, после чего плавно отпустить пружину до упора ее в муфту.

5) **Собрать магазин.** Присоединить подаватель к пружине магазина вводом первого витка свободного конца пружины под загиб подавателя, вставить пружину с подавателем в корпус магазина; утопить стопорную планку в корпус и, удерживая ее в таком положении, надеть крышку магазина на корпус так; чтобы она своими захватами удерживалась на загибах корпуса, а выступ стопорной планки заскочил в отверстие крышки (должен быть слышен щелчок).

6) **Дальнейшую сборку производить, руководствуясь ст. 7.**

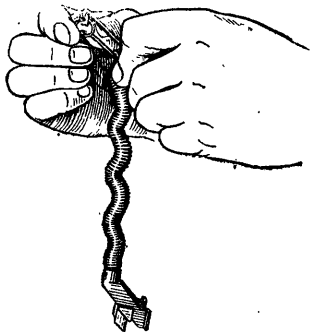

**10. Примыкание и отмыкание штыка-ножа:**

1) **Примыкание штыка-ножа.** Вынуть штык-нож из ножен; взять автомат левой рукой за



Рис. 23. Примыкание штыка-ножа



Рис. 24. Отмыкание штыка-ножа

ствольную накладку и цевье мушкой влево; удерживая правой рукой штык-нож за рукоятку, надвинуть его пазами на упор газовой камеры (рис. 23), а кольцом на муфту ствола до полного закрывания защелки.

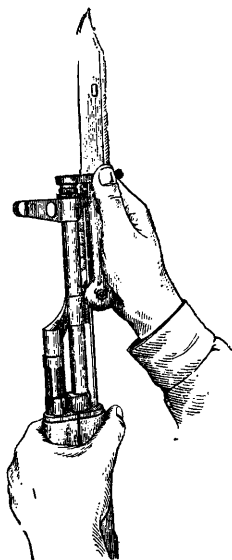
2) **Отмыкание штыка-ножа.** Взять автомат в левую руку, перевести его в вертикальное положение; поддерживая рукоятку штыка-ножа ука-

зательным и средним пальцами правой руки, большим пальцем этой руки нажать на защелку (рис. 24) и отделить штык-нож от автомата; вложить штык-нож в ножны.

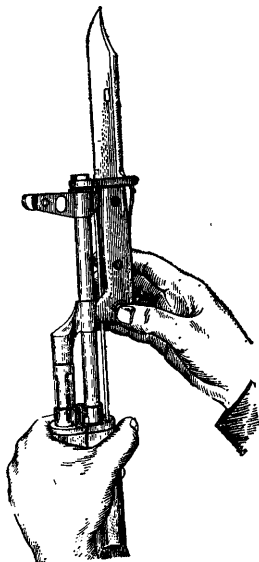
### Глава III

## НАЗНАЧЕНИЕ, УСТРОЙСТВО ЧАСТЕЙ И МЕХАНИЗМОВ АВТОМАТА, ПРИНАДЛЕЖНОСТИ И ПАТРОНОВ

### Назначение, устройство частей и механизмов автомата

11. Ствол (рис. 25) служит для направления полета пули. Внутри ствол имеет канал с четырьмя нарезами, выходящими слева вверх направо. Нарезы служат для придания пуле вра-



Рис. 25. Ствол:

*а* — наружный вид; *б* — казенная часть в разрезе; *в* — сечение ствола; 1 — нарезная часть, 2 — пульный вход; 3 — патронник; 4 — резьба; 5 — основание мушки; 6 — газовая камера; 7 — соединительная муфта; 8 — колодка прицела; 9 — выем для шпильки ствола

щательного движения. Промежутки между нарезами называются полями. Расстояние между двумя противоположными полями (по диаметру) называется калибром канала ствола; у автомата он равен 7,62 мм. В казенной части канал гладкий и сделан по форме гильзы; эта часть канала служит для помещения патрона и называется патронником. Переход от патронника к нарезной части канала ствола называется пультным входом.

Снаружи ствол имеет резьбу на дульной части, основание мушки, газоотводное отверстие, газовую камеру, соединительную муфту, колодку прицела и на казенном срезе вырез для зацепа выбрасывателя. Основание мушки, газовая

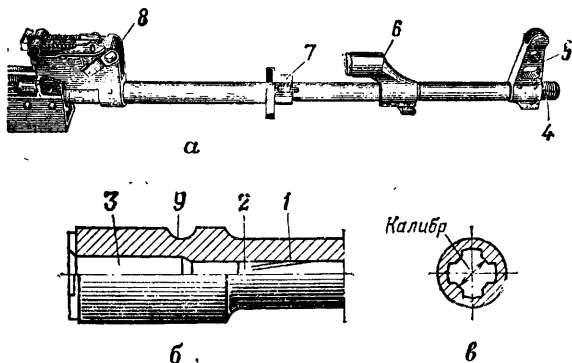

Рис. 26. Основание мушки:

*а* — с муфтой ствола; *б* — с компенсатором; 1 — упор для шомпола и штыка-ножа; 2 — полозок с мушкой; 3 — предохранитель мушки; 4 — фиксатор; 5 — муфта ствола; 6 — компенсатор

камера и колодка прицела закреплены на стволе с помощью штифтов.

Резьба (левая) на дульной части служит для навинчивания компенсатора и втулки при стрельбе холостыми патронами. Для предохранения резьбы от повреждений на ствол навинчена муфта ствола.

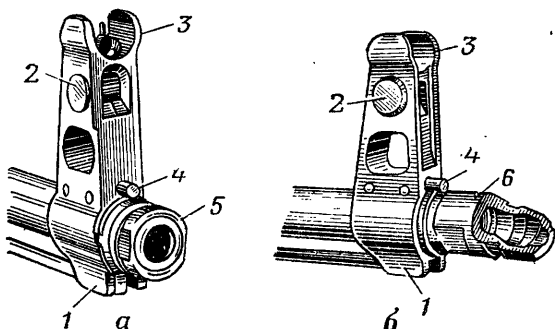
**Компенсатор** (рис. 26) служит для повышения кучности боя при стрельбе очередями из неустойчивых положений (на ходу, стоя, с колена). Он имеет цилиндрическую часть для навинчивания компенсатора на ствол и выступ с косым срезом. Сзади на цилиндрической части имеется паз, в который заходит фиксатор, удерживая компенсатор на стволе в заданном положении. Внутри выступа сделана проточка, образующая компенсационную камеру и буртик. После вылета пули из канала ствола пороховые газы, попадая в компенсационную камеру, создают избыточное давление, которое отклоняет дульную часть автомата в сторону выступа (влево вниз). Снаружи на выступе имеется Т-образный паз для удержания крышки пенала при чистке ствола.

**Основание мушки** (рис. 26) имеет упор для шомпола и рукоятки штыка-ножа, отверстие для полозка мушки, предохранитель мушки и фиксатор с пружиной. Фиксатор удерживает от свинчивания со ствола втулку для стрельбы холостыми патронами, компенсатор и муфту ствола, а также крышку пенала от проворачивания при чистке канала ствола.

**Газовая камера** служит для направления пороховых газов из ствола на газовый поршень затворной рамы. Она имеет патрубок с каналом

для газового поршня и с отверстиями для выхода пороховых газов, наклонное газоотводное отверстие и упор для рукоятки штыка-ножа. В проушине упора помещается шомпол.

**Соединительная муфта** служит для присоединения цевья к автомату. Она имеет замыкатель цевья, антабку для ремня и отверстие для шомпола.

Ствол посредством штифта соединен со ствольной коробкой и от нее не отделяется.

**12. Ствольная коробка** (рис. 27) служит для соединения частей и механизмов автомата, для обеспечения закрывания канала ствола затвором и запираания затвора. В ствольной коробке помещается ударно-спусковой механизм. Сверху она закрывается крышкой.

Ствольная коробка имеет:

— внутри — вырезы для запираания затвора, задние стенки которых являются боевыми упорами; отгибы и направляющие выступы для направления движения затворной рамы и затвора; отражательный выступ для отражения гильз; перемычку для скрепления боковых стенок; выступ для зацепа магазина и по одному овальному выступу на боковых стенках для направления магазина;

— сзади сверху — пазы: продольный — для пятки направляющего стержня возвратного механизма и поперечный — для крышки ствольной коробки; хвост с отверстием для крепления приклада в ствольной коробке;

— в боковых стенках — по четыре отверстия, три из них для осей ударно-спускового механизма, а четвертое для цапф переводчика; на правой стенке — две фиксирующие выемки для по-

становки переводчика на автоматический (АВ) и одиночный (ОД) огонь; у автомата со складывающимся прикладом имеются еще отверстия



Рис. 27. Ствольная коробка:

*а* — АКМ; *б* — АКМС; 1 — вырезы; 2 — отражательный выступ; 3 — отгибы; 4 — направляющий выступ; 5 — перемычка; 6 — продольный паз; 7 — поперечный паз; 8 — защелка магазина; 9 — спусковая скоба; 10 — пистолетная рукоятка; 11 — приклад; 12 — отверстие для соединительной втулки; 13 — отверстия для выступов фиксатора приклада

для соединительной втулки и отверстия для выступов фиксаторов приклада;

— снизу — окно для магазина и окно для спускового крючка.

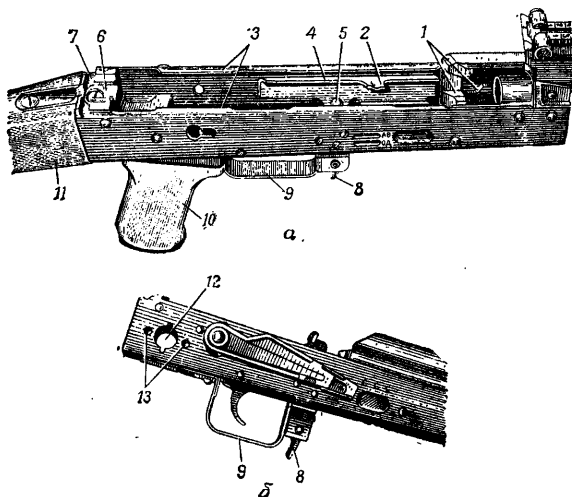
К ствольной коробке прикреплены: приклад, пистолетная рукоятка и спусковая скоба с защелкой магазина.

13. Прицельное приспособление служит для наводки автомата при стрельбе по целям на различные расстояния. Оно состоит из прицела и мушки.

Прицел (рис. 28) состоит из колодки прицела, пластинчатой пружины, прицельной планки и хомутика.



Рис. 28. Прицел:

1 — колодка прицела; 2 — сектор; 3 — прицельная планка; 4 — хомутик; 5 — гривка прицельной планки; 6 — защелка хомутика

Колодка прицела имеет: два сектора для придания прицельной планке определенной высоты, проушины для крепления прицельной планки, отверстия для штифта и замыкателя газовой трубки; внутри — гнездо для пластинчатой пружины и полость для затворной рамы; на задней стенке — полукруглый вырез для крышки ствольной коробки. Колодка прицела надета на ствол и закреплена штифтом,

**Пластинчатая пружина** помещается в гнезде колодки прицела и удерживает прицельную планку в приданном положении.

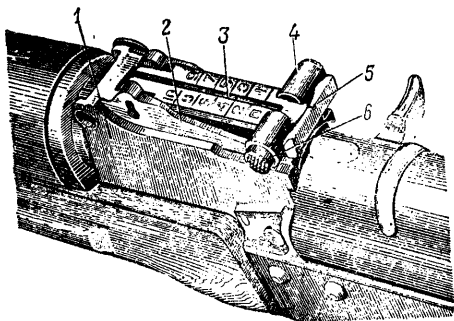
**Прицельная планка** имеет гривку с прорезью для прицеливания и вырезы для удержания хомутика в установленном положении посредством защелки с пружиной. На прицельной планке нанесена шкала с делениями от 1 до 10 и буквой «П»; цифры шкалы обозначают дальности стрельбы в сотнях метров; «П» — постоянная установка прицела, соответствующая прицелу 3.

**Хомутик** надет на прицельную планку и удерживается в приданном положении защелкой. Защелка имеет зуб, которым под действием пружины заскакивает в вырез прицельной планки.

**Мушка** ввинчена в полозок, который закреплен в основании мушки. На полозке и на основании мушки нанесены риски, определяющие положение мушки.

К автоматам последних выпусков прилагаются приспособления для стрельбы ночью (самосветящиеся насадки). Каждое приспособление состоит из откидного целика с широкой прорезью, устанавливаемого на гривку прицельной планки, и широкой мушки, надеваемой на мушку оружия сверху. На целике и мушке приспособления нанесены светящиеся точки.

Приспособления для стрельбы ночью устанавливаются на автоматы при поступлении их в войска и в процессе эксплуатации от них не отделяются.

При стрельбе днем целик и мушка приспособления откидываются вниз. В этом положении они не мешают пользоваться прицельным приспособлением автомата.



При стрельбе ночью и в условиях ограниченной видимости целик приспособления поворачивается вверх до соприкосновения с гривкой прицельной планки, а мушка приспособления сдвигается вверх по пружине и надевается на мушку автомата.

**14. Крышка ствольной коробки (рис. 29)** предохраняет от загрязнения части и механизмы, помещенные в ствольной коробке. С правой

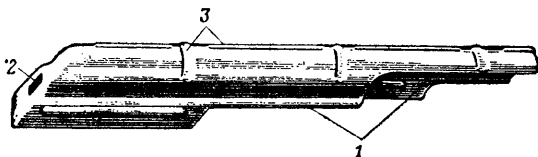

**Рис. 29. Крышка ствольной коробки:**

**1** — ступенчатый вырез; **2** — отверстие; **3** — ребра жесткости

стороны она имеет ступенчатый вырез для прохода выбрасываемых наружу гильз и для движения рукоятки затворной рамы; сзади — отверстие для выступа направляющего стержня возвратного механизма. Крышка удерживается на ствольной коробке с помощью полукруглого выреза на колодке прицела, поперечного паза ствольной коробки и выступа направляющего стержня возвратного механизма.

**15. Приклад и пистолетная рукоятка (рис. 30)** служат для удобства действия автоматом.

Деревянный приклад имеет антабку для ремня, гнездо для принадлежности и металлический затыльник с крышкой над гнездом. В гнезде



Рис. 30. Приклад и пистолетная рукоятка:

*a* — деревянный приклад; *б* — складывающийся приклад; *в* — складывающийся приклад в разобранном виде; 1 — антабка для ремня; 2 — гнездо для принадлежности; 3 — затыльник; 4 — крышка; 5 — пружина для выталкивания пенала с принадлежностью; 6 — тяги; 7 — плечевой упор; 8 — соединительная втулка; 9 — гайка; 10 — фиксаторы приклада; 11 — соединительный стержень; 12 — шайба с антабкой; 13 — колпачок; 14 — пружина; 15 — шпильки; 16 — пистолетная рукоятка

приклада укреплена пружина для выталкивания пенала с принадлежностью.

Складывающийся приклад состоит из двух тяг, плечевого упора, соединительной втулки с гайкой, двух фиксаторов приклада с соединительным стержнем, шайбы с антабкой для ремня, колпачка, пружины и трех шпилек. Тяги своими ушками и шайба надеты на соединительную втулку приклада и закреплены гайкой. Ушки тяг имеют по два отверстия для выступов фиксаторов приклада, удерживающих приклад в откинutom или сложенном положении. Фиксаторы приклада соединены между собой с помощью соединительного стержня и перемещаются вправо при нажмиме на колпачок, влево — под действием пружины.

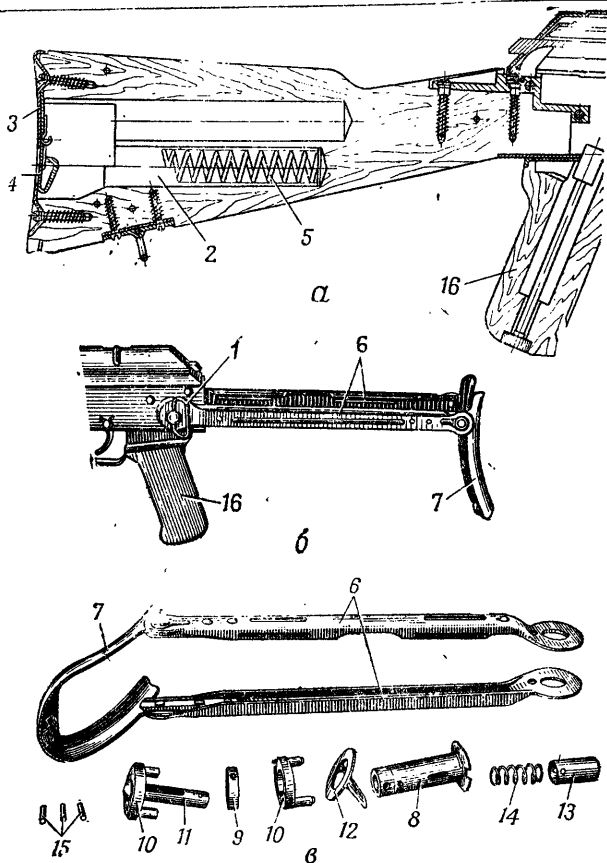
**16. Затворная рама с газовым поршнем** (рис. 31) служит для приведения в действие затвора и ударно-спускового механизма.

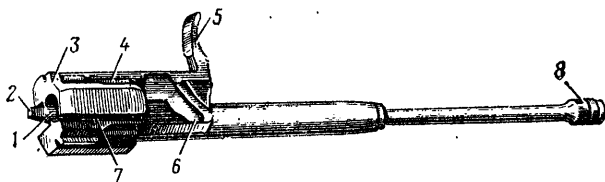

**Рис 31.** Затворная рама с газовым поршнем:

1 — канал для затвора; 2 — предохранительный выступ; 3 — выступ для опускания рычага автоспуска; 4 — паз для отгиба ствольной коробки; 5 — рукоятка; 6 — фигурный вырез; 7 — паз для отражательного выступа; 8 — газовый поршень

Затворная рама имеет: внутри — каналы для возвратного механизма и для затвора; сзади — предохранительный выступ; по бокам — пазы для движения затворной рамы по отгибам

ствольной коробки; с правой стороны — выступ для опускания (поворота) рычага автоспуска и рукоятку для перезаряжания автомата; снизу — фигурный вырез для помещения в нем ведущего выступа затвора и паз для прохода отражательного выступа ствольной коробки. В передней части затворной рамы укреплен газовый поршень.



Рис. 32. Затвор:

*а* — остов затвора; *б* — ударник; *в* — выбрасыватель; *1* — вырез для дна гильзы; *2* — вырез для выбрасывателя; *3* — ведущий выступ; *4* — отверстие для оси выбрасывателя; *5* — боевой выступ; *6* — продольный паз для отражательного выступа; *7* — пружина выбрасывателя; *8* — ось выбрасывателя; *9* — шпилька

**17. Затвор** (рис. 32) служит для досылания патрона в патронник, закрывания канала ствола, разбивания капсюля и извлечения из патронника гильзы (патрона).

Затвор состоит из остова, ударника, выбрасывателя с пружиной и осью, шпильки.

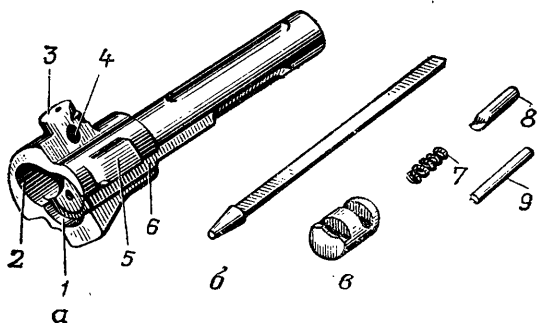
**Остов затвора** имеет: на переднем срезе — два цилиндрических выреза для дна гильзы и для выбрасывателя; два боевых выступа, которые при запирании затвора заходят в вырезы ствольной коробки; сверху — ведущий выступ для поворота затвора при запирании и отпирании, на левой стороне — продольный паз для прохода отражательного выступа ствольной коробки (паз в конце расширен для обеспечения поворота затвора при запирании); в утолщенной части остова затвора — отверстия для оси выбрасывателя и шпильки. Внутри остов затвора имеет канал для помещения ударника.

**Ударник** имеет боек и уступ для шпильки.

**Выбрасыватель с пружиной** служит для извлечения гильзы из патронника и удержания ее до встречи с отражательным выступом ствольной коробки. Выбрасыватель имеет зацеп для захвата гильзы, гнездо для пружины и вырез для оси.

**Шпилька** служит для закрепления ударника и оси выбрасывателя.

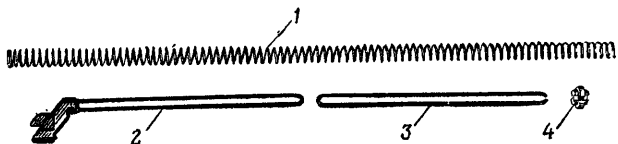

**Рис. 33.** Возвратный механизм:

1 — возвратная пружина; 2 — направляющий стержень; 3 — подвижный стержень; 4 — муфта

**18. Возвратный механизм** (рис. 33) служит для возвращения затворной рамы с затвором в переднее положение.

Он состоит из возвратной пружины, направляющего стержня, подвижного стержня и муфты.

**Направляющий стержень** имеет на заднем конце упор для пружины, пятку с выступами для соединения со ствольной коробкой и выступ для удержания крышки ствольной коробки.

**Подвижный стержень** на переднем конце имеет загибы для надевания муфты.

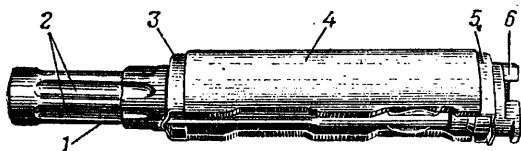

**Рис. 34.** Газовая трубка со ствольной накладкой:

1 — газовая трубка; 2 — направляющие ребра для газового поршня; 3 — передняя соединительная муфта; 4 — ствольная накладка; 5 — задняя соединительная муфта; 6 — выступ

**19. Газовая трубка со ствольной накладкой** (рис. 34) состоит из газовой трубки, передней и задней соединительных муфт, ствольной накладки и металлического полукольца.

**Газовая трубка** служит для направления движения газового поршня. Она имеет направляющие ребра. Передним концом газовая трубка надевается на патрубок газовой камеры.

**Ствольная накладка** служит для предохранения рук автоматчика от ожогов при стрельбе. Она имеет желоб, в котором укреплено металлическое полукольцо, отжимающее ствольную накладку от газовой трубки (этим исключается

появление качки накладки при усыхании древесины).

Ствольная накладка укреплена на газовой трубке посредством передней и задней соединительных муфт. Задняя соединительная муфта имеет выступ, в который упирается замыкатель газовой трубки.

20. Ударно-спусковой механизм (рис. 35) служит для спуска курка с боевого взвода или со



Рис. 35. Части ударно-спускового механизма:

а — курок; б — боевая пружина; в — спусковой крючок; г — шептало одиночного огня; д — автоспуск; е — пружина автоспуска; ж — переводчик; з — оси; и — пружина шептала одиночного огня; к — замедлитель курка; л — пружина замедлителя курка; м — боевой взвод; н — взвод автоспуска; о — загнутые концы; п — петля; р — фигурный выступ; с — прямоугольные выступы; т — хвост; у — вырез; в — шептало; 10 — рычаг; 11 — защелка; 12 — передний выступ; 13 — сектор; 14 — цапфа

взвода автоспуска, нанесения удара по ударнику, обеспечения ведения автоматического или одиночного огня, прекращения стрельбы, для предотвращения выстрелов при незапертом затворе и для постановки автомата на предохранитель.

Ударно-спусковой механизм помещается в ствольной коробке, где крепится тремя взаимозаменяемыми осями, и состоит из курка с боевой пружиной, замедлителя курка с пружиной, спускового крючка, шептала одиночного огня с пружиной, автоспуска с пружиной и переводчика.

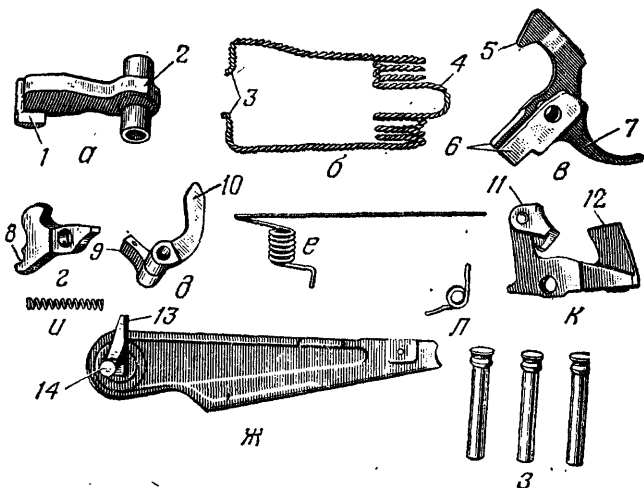
**Курок с боевой пружиной** служит для нанесения удара по ударнику. На курке имеются боевой взвод, взвод автоспуска, цапфы и отверстие для оси. Боевая пружина надета на цапфы курка и своей петлей действует на курок, а концами — на прямоугольные выступы спускового крючка.

**Замедлитель курка** служит для замедления движения курка вперед в целях улучшения кучности боя при ведении автоматического огня. Он имеет передний и задний выступы, отверстие для оси и пружину; к заднему выступу с помощью шпильки прикреплена защелка.

**Спусковой крючок** служит для удержания курка на боевом взводе и для спуска курка. Он имеет фигурный выступ, отверстие для оси, прямоугольные выступы и хвост. Своим фигурным выступом он удерживает курок на боевом взводе.

**Шептало одиночного огня** служит для удержания курка после выстрела в крайнем заднем положении, если при ведении одиночного огня



спусковой крючок не был отпущен. Оно находится на одной оси со спусковым крючком. Шептало одиночного огня имеет пружину, отверстие для оси и вырез, в который входит сектор переводчика при ведении автоматического огня и стопорит шептало. Кроме того, этот вырез ограничивает поворот сектора вперед при постановке переводчика на предохранитель.

**Автоспуск с пружиной** служит для автоматического освобождения курка со взвода автоспуска при стрельбе очередями, а также для предотвращения спуска курка при незакрытом канале ствола и незапертом затворе. Он имеет шептало для удержания курка на взводе автоспуска, рычаг для поворота автоспуска выступом затворной рамы при подходе ее в переднее положение и пружину.

На одной оси с автоспуском находится его пружина. Коротким концом она соединена с автоспуском, а ее длинный конец проходит вдоль левой стенки ствольной коробки и входит в кольцевые проточки на осях автоспуска, курка и спускового крючка, удерживая оси от выпадения.

**Переводчик** служит для установки автомата на автоматический или одиночный огонь или на предохранитель. Он имеет сектор с цапфами, которые помещаются в отверстиях стенок ствольной коробки. Нижнее положение переводчика отвечает установке его на одиночный огонь (ОД), среднее — на автоматический огонь (АВ) и верхнее — на предохранитель.

**21. Цевье** (рис. 36) служит для удобства действия и для предохранения рук автоматчика от ожогов. Оно прикрепляется к стволу снизу с по-

мощью соединительной муфты и к ствольной коробке посредством выступа, входящего в гнездо ствольной коробки. В желобе цевья имеется ме-



Рис. 36. Цевье:

1— упоры для пальцев; 2— выступ;  
3— металлическая прокладка; 4—  
вырезы

таллическая прокладка для опоры ствола, а по бокам — упоры для пальцев рук. Вырезы на цевье и ствольной накладке образуют окна для охлаждения ствола и газовой трубки при стрельбе.

22. Магазин (рис. 37) служит для помещения

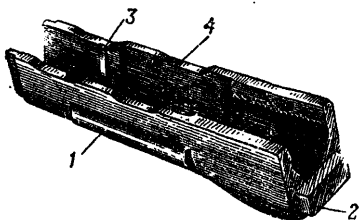

Рис. 37. Магазин:

1— корпус; 2— крышка, 3— стопорная планка; 4— пружина; 5—  
подаватель; 6— опорный выступ; 7— зацеп

патронов и подачи их в ствольную коробку. Он состоит из корпуса, крышки, стопорной планки, пружины и подавателя.

Корпус магазина соединяет все части магазина; его боковые стенки имеют загибы для удержания патронов от выпадания и выступы, ограничивающие подъем подавателя; на передней стенке имеется зацеп, а на задней — опорный выступ, посредством которых магазин присоединяется к ствольной коробке. На задней стенке корпуса внизу имеется контрольное отверстие для определения полноты снаряжения магазина патронами. Стенки корпуса для прочности сделаны ребристыми.

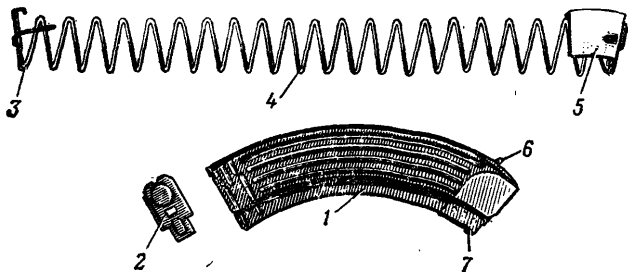
Снизу корпус закрывается крышкой. В крышке имеется отверстие для выступа стопорной планки.

Внутри корпуса помещаются подаватель и пружина со стопорной планкой. Подаватель удерживается на верхнем конце пружины с помощью внутреннего загиба на правой стенке подавателя; подаватель имеет выступ, обеспечивающий шахматное расположение патронов в магазине. Стопорная планка закреплена неотъемно на нижнем конце пружины и своим выступом удерживает крышку магазина от перемещения. Некоторые автоматы имеют пластмассовые магазины. По устройству они не отличаются от металлических.

**23. Штык-нож** (рис. 38) присоединяется к автомату перед атаккой и служит для поражения противника в рукопашном бою. В остальное время он используется в качестве ножа, пилы (для распиловки металла) и ножниц (для резки проволоки). Провода осветительной сети необходи-

мо резать по одному, сняв предварительно ремень со штыка-ножа и подвеску с ножен. При резке провода следить за тем, чтобы руки не

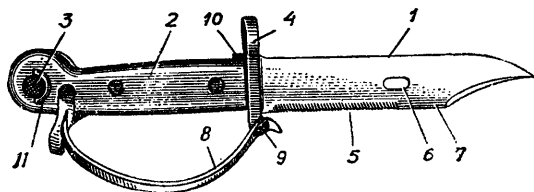

а

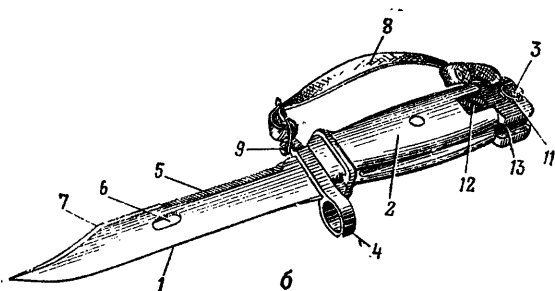

б

Рис. 38. Штык-нож:

а — старого образца; б — нового образца; 1 — лезвие; 2 — рукоятка; 3 — защелка; 4 — кольцо; 5 — пила; 6 — отверстие; 7 — режущая кромка; 8 — ремень; 9 — зацеп; 10 — выступ; 11 — предохранительный выступ; 12 — винт нако-  
нечника; 13 — продольные пазы

прикасались к металлической поверхности штыка-ножа и ножен. Прodelывание проходов в электризованных проволочных ограждениях с помощью штыка-ножа не разрешается.

Штык-нож состоит из лезвия и рукоятки.

На лезвии имеются: режущая грань, пила, режущая кромка, которая в сочетании с ножнами используется как ножницы, отверстие, в которое вставляется выступ-ось ножен.

Рукоятка служит для удобства действия и для примыкания штыка-ножа к автомату. На рукоятке имеются: спереди — кольцо для надевания на компенсатор или на муфту ствола; выступ, которым штык-нож входит в соответствующий паз на упоре основания мушки; зацеп для ремня; сзади — продольные пазы, которыми штык-нож надевается на соответствующие выступы на упоре газовой камеры, защелка; предохранительный выступ; отверстие для ремня; пластмассовые щечки и ремень для удобства обращения со штыком-ножом.

Пластмассовые щечки у штыков-ножей последних лет изготовления заменены пластмассовым корпусом, который удерживается на рукоятке металлическим наконечником с соединительным винтом. На наконечнике имеются продольные пазы для надевания на соответствующие выступы на упоре газовой камеры.

**24. Ножны** (рис. 39) служат для ношения штыка-ножа на пояском ремне. Кроме того, они используются вместе со штыком-ножом для резки проволоки. Ножны имеют подвеску с двумя карабинчиками и застежкой, выступ-ось, упор для ограничения поворота штыка-ножа при действии им как ножницами и резиновый наконечник для электроизоляции. Внутри ножен имеется пластинчатая пружина для удержания штыка-ножа от выпадания.

В настоящее время изготавливаются пластмассовые ножны без резиновых наконечников, так как пластмасса является электроизолятором.



Рис. 39. Ножны:

*a* — старого образца; *b* — нового образца; 1 — подвеска с карабинчиками; 2 — резиновый наконечник; 3 — выступ-ось; 4 — упор; 5 — пластмассовый корпус

Кроме того, изменена подвеска, у которой верхний карабинчик заменен петлей для надевания на поясной ремень.

### Принадлежность к автомату

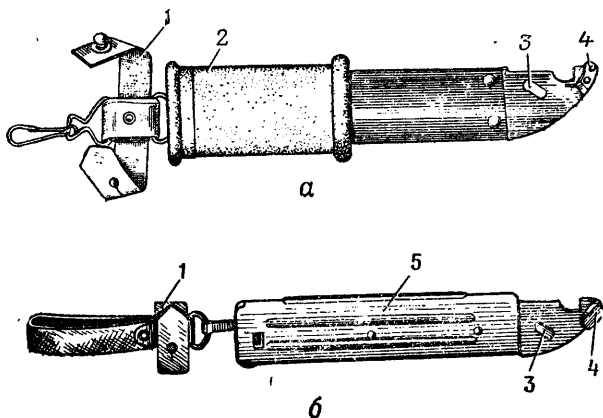
25. Принадлежность (рис. 40) служит для разборки, сборки, чистки и смазки автомата. К принадлежности относятся: шомпол, протирка, ершик, отвертка, выколотка, шпилька, пенал и масленка.

**Шомпол** применяется для чистки и смазки канала ствола и каналов и полостей других частей автомата.

**Шомпол** имеет головку с отверстием для выколотки, нарезку для навинчивания протирки или ершика и прорезь для ветоши или пакли.



Рис. 40. Принадлежность:

- 1 — шомпол; 2 — протирка; 3 — ершик; 4 — отвертка;  
5 — выколотка; 6 — шпилька; 7 — пенал; 8 — крышка;  
9 — масленка

**Шомпол** присоединяется к автомату под стволом.

**Протирка** применяется для чистки и смазки канала ствола, а также каналов и полостей других частей автомата.

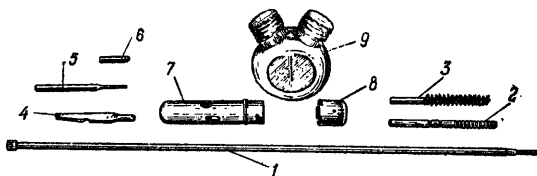
**Ершик** используется для чистки канала ствола раствором РЧС.

**Отвертка, выколотка и шпилька** применяются при разборке и сборке автомата. Вырез на конце отвертки предназначен для ввинчивания и вывинчивания мушки, а боковой вырез — для закрепления протирки на шомполе. Для удобства пользования отверткой она вставляется в боковые отверстия пенала. При чистке канала ствола отвертка вкладывается в пенал поверх

головки шомпола. Шпилька применяется при сборке ударно-спускового механизма. Она удерживает шептало одиночного огня и замедлитель курка с пружиной на спусковом крючке.

**Пенал** служит для хранения протирки, ершика, отвертки, выколотки и шпильки. Он закрывается крышкой.

Пенал применяется как шомпольная муфта при чистке и смазке канала ствола, как рукоятка для отвертки при ввинчивании и вывинчивании мушки и для поворота замыкателя газовой трубки.

Пенал имеет сквозные отверстия, в которые вставляется шомпол при чистке автомата, овальные отверстия для отвертки и прямоугольное отверстие для поворота замыкателя газовой трубки при разборке и сборке автомата.

Крышка применяется как дульная накладка при чистке канала ствола. Она имеет отверстие для направления движения шомпола, внутренние выступы и вырезы для крепления на компенсаторе или на муфте ствола.

Боковые отверстия на крышке пенала предназначены для выколотки, применяемой для снятия крышки пенала со ствола или с пенала.

**Масленка** служит для хранения смазки и переносится в кармане сумки для магазинов.

## **7,62-мм боевые патроны обр. 1943 г.**

**26. Боевой патрон** (рис. 41) состоит из пули, гильзы, порохового заряда и капсюля.

**27. Патроны обр. 1943 г.** выпускаются с обыкновенными пулями и с пулями специального



назначения: трассирующими и бронебойно-зажигательными. Головные части специальных пуль имеют отличительную окраску.

**Обыкновенная пуля** (рис. 42, а) предназначена для поражения живой силы противника, расположенной открыто и за масками, пробиваемыми пулей.

Обыкновенная пуля состоит из стальной покрытой томпаком оболочки и стального сердечника. Между оболочкой и сердечником имеется свинцовая рубашка.

**Трассирующая пуля** (рис. 42, б) предназначена для поражения живой силы противника. Кроме того, при полете в воздухе она на дальностях стрельбы до 800 м оставляет светящийся след, что позволяет производить корректирование огня и целеуказание.

В оболочке трассирующей пули в головной части помещен сердечник, в донной — стаканчик с запрессованным трассирующим составом. Во время выстрела пламя от порохового заряда зажигает трассирующий состав, который при полете пули дает яркий светящийся след, хорошо видимый днем и ночью. Головная часть пули окрашена в зеленый цвет.

**Бронебойно-зажигательная пуля** (рис. 42, в) предназначена для зажигания горючих жидкостей.



Рис. 41. Боевой патрон:

1 — пуля; 2 — гильза; 3 — пороховой заряд; 4 — капсюль; 5 — дульце; 6 — проточка; 7 — наковальня; 8 — затравочное отверстие; 9 — ударный состав

тей и поражения живой силы противника, находящейся за легкими броневыми покрытиями, на дальностях до 300 м.

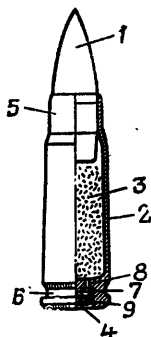

Рис. 42. Пули:

*а* — обыкновенная со стальным сердечником; *б* — трассирующая; *в* — бронебойно-зажигательная; 1 — оболочка; 2 — стальной сердечник; 3 — свинцовая рубашка; 4 — сердечник (свинцовый); 5 — стаканчик; 6 — трассирующий состав; 7 — поддон (свинцовый); 8 — зажигательный состав; 9 — наконечник

Бронебойно-зажигательная пуля состоит из оболочки с томпаковым наконечником, стального сердечника со свинцовой рубашкой, свинцового поддона и зажигательного состава. При ударе пули о броню зажигательный состав воспламеняется, пламя через отверстие в броне, пробитое стальным сердечником пули, воспламеняет горючее.

Головная часть пули окрашена в черный цвет с красным пояском.

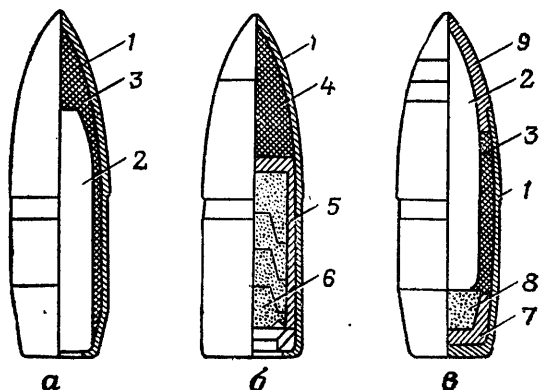
**28. Гильза** служит для соединения всех частей патрона, предохранения порохового заряда от внешних влияний и для устранения прорыва пороховых газов в сторону затвора. Она имеет корпус для помещения порохового заряда, дульце для закрепления пули и дно. Снаружи у дна гильзы сделана кольцевая проточка для зацепа выбрасывателя. В дне гильзы имеются гнездо для капсюля, наковальня и два затравочных отверстия.

**29. Пороховой заряд** служит для сообщения пуле поступательного движения; он состоит из пироксилинового пороха.

**30. Капсюль** служит для воспламенения порохового заряда; он состоит из латунного колпачка, впрессованного в него ударного состава и фольгового кружка, прикрывающего ударный состав.

**31. Патроны** обр. 1943 г. укупориваются в деревянные ящики. В ящики укладываются две герметически закрытые металлические коробки по 660 патронов в каждой. Патроны в коробках упакованы в картонные пачки по 20 патронов. Всего в ящике помещается 1320 патронов.

На боковых стенках ящиков, в которых укупорены патроны со специальными пулями, нанесены цветные полосы, соответствующие окраске головных частей пуль.

## Глава IV

# РАБОТА ЧАСТЕЙ И МЕХАНИЗМОВ АВТОМАТА

### Положение частей и механизмов до заряжания

**32.** Затворная рама с газовым поршнем и затвором под действием возвратного механизма находятся в крайнем переднем положении, газовый поршень — в патрубке газовой камеры, канал ствола закрыт затвором. Затвор повернут вокруг продольной оси вправо, его боевые выступы находятся в вырезах ствольной коробки — затвор заперт. Возвратная пружина имеет наименьшее сжатие.

Рычаг автоспуска под действием выступа затворной рамы повернут вперед и вниз (рис. 43).

Курок спущен и упирается в затвор. Ударник под действием курка подан вперед. Боевая пружина находится в наименьшем сжатии; своей петлей она прижимает курок к затвору, а изогнутыми концами прижимает прямоугольные выступы спускового крючка к дну ствольной коробки, при этом хвост спускового крючка находится в переднем положении.

Замедлитель курка под действием своей пружины передним выступом прижат к дну ствольной коробки.

Переводчик находится в крайнем верхнем положении и закрывает ступенчатый вырез в крышке ствольной коробки (переводчик поставлен на предохранитель), сектор переводчика вошел в вырез шептала одиночного огня и нахо-

дится над правым прямоугольным выступом спускового крючка (запирает спусковой крючок).

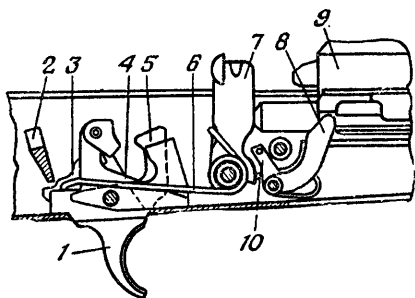

**Рис. 43.** Положение частей ударно-спускового механизма до заряжания при включенном предохранителе и спущенном курке:

1 — спусковой крючок; 2 — сектор переводчика; 3 — шептало одиночного огня; 4 — замедлитель курка; 5 — фигурный выступ спускового крючка; 6 — боевая пружина; 7 — курок; 8 — рычаг автоспуска; 9 — затворная рама; 10 — шептало автоспуска

### Работа частей и механизмов при заряжании

**33.** Для заряжания автомата надо присоединить к нему снаряженный магазин, поставить переводчик на автоматический огонь (АВ), отвести затворную раму назад до отказа и отпустить ее. Автомат заряжен. Если не предстоит немедленное открытие огня, необходимо поставить переводчик на предохранитель.

При присоединении магазина его зацеп заходит за выступ ствольной коробки, а опорный выступ заскакивает за защелку и магазин удерживается в окне ствольной коробки. Верхний патрон, упираясь снизу в затворную раму, несколько опускает патроны в магазин, сжимая его пружину.

При постановке переводчика на автоматический огонь ступенчатый вырез в крышке ствольной коробки для рукоятки затворной рамы освобождается, сектор переводчика остается в вырезе шептала одиночного огня, но не препятствует повороту спускового крючка.

При отведении затворной рамы назад, на длину свободного хода, она, действуя передним скосом фигурного выреза на ведущий выступ затвора, поворачивает затвор влево, боевые выступы затвора выходят из вырезов ствольной коробки — происходит отпирание затвора; выступ затворной рамы освобождает рычаг автоспуска, и шептало автоспуска под действием пружины прижимается к передней плоскости курка.

При дальнейшем отведении затворной рамы вместе с ней отходит назад затвор, открывая канал ствола; возвратная пружина сжимается; курок под действием затворной рамы поворачивается на оси, боевая пружина закручивается; боевой взвод курка последовательно заскакивает за фигурный выступ спускового крючка, под защелку замедлителя курка, и курок становится на шептало автоспуска; рычаг автоспуска при этом поднимается вверх и становится на пути движения выступа затворной рамы.

Как только нижняя плоскость затворной рамы пройдет окно для магазина, патроны под действием пружины магазина поднимутся вверх до упора верхним патроном в загиб стенки магазина.

При отпускании затворной рамы она вместе с затвором под действием возвратного механизма подается вперед; затвор выталкивает из магазина верхний патрон, досылает его в патронник и закрывает канал ствола. При подходе затвора к казенному срезу ствола зацеп выбрасывателя заскакивает в кольцевую проточку гильзы; затвор под действием скоса левого выреза ствольной коробки на скос левого боевого выступа затвора, а затем под действием фигурного выреза затворной рамы на ведущий выступ затвора поворачивается вокруг продольной оси вправо; боевые выступы затвора заходят за боевые упоры ствольной коробки — затвор запирается. Затворная рама, продолжая движение в крайнее переднее положение, своим выступом поворачивает рычаг автоспуска вперед и вниз, выводя шептало автоспуска из-под взвода автоспуска курка; курок под действием боевой пружины поворачивается, выходит из-под защелки замедлителя и становится на боевой взвод (рис. 44).

Патроны в магазине под действием пружины поднимаются кверху до упора верхним патроном в затворную раму.

При постановке переводчика на предохранитель переводчик закрывает ступенчатый вырез крышки ствольной коробки и становится на пути движения рукоятки затворной рамы назад; сектор

переводчика поворачивается вперед и становится над правым прямоугольным выступом спускового крючка (запирает спусковой крючок).



Рис 44. Положение частей ударно-спускового механизма перед выстрелом:

1 — спусковой крючок; 2 — сектор переводчика; 3 — замедлитель курка; 4 — курок; 5 — шептало автоспуска; 6 — затворная рама

## Работа частей и механизмов при стрельбе

### Работа частей и механизмов при автоматической стрельбе

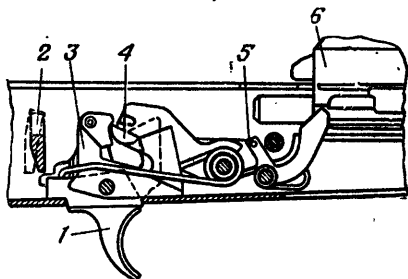
34. Для производства автоматической стрельбы надо поставить переводчик на автоматический огонь (АВ), если он не был поставлен при зарядании, и нажать на спусковой крючок.

При постановке переводчика на автоматический огонь сектор переводчика освобождает прямоугольный выступ спускового крючка (отпирает спусковой крючок) и остается в вырезе шептала одиночного огня. Спусковой крючок полу-



чает возможность поворачиваться вокруг своей оси, шептало одиночного огня от поворота вместе со спусковым крючком удерживается сектором переводчика.

При нажатии на хвост спускового крючка его фигурный выступ выходит из зацепления с боевым взводом курка. Курок под действием боевой пружины поворачивается на своей оси и энергично наносит удар по ударнику. Ударник бойком разбивает капсюль патрона. Ударный состав капсюля патрона воспламеняется, пламя через затравочные отверстия в дне гильзы проникает к пороховому заряду и воспламеняет его. Происходит выстрел.

Пуля под действием пороховых газов движется по каналу ствола; как только она минует газоотводное отверстие, часть газов устремляется через это отверстие в газовую камеру, давит на газовый поршень и отбрасывает затворную раму назад. Отходя назад, затворная рама (как и при отведении ее назад за рукоятку) передним скосом фигурного выреза поворачивает затвор вокруг продольной оси и выводит его боевые выступы из-за боевых упоров ствольной коробки — происходит отпирание затвора и открывание канала ствола; выступ затворной рамы освобождает рычаг автоспуска, он под действием пружины несколько поднимается кверху, а шептало автоспуска прижимается к передней плоскости курка. К этому времени пуля вылетит из канала ствола. Часть пороховых газов, следующих за пулей, попадает в компенсационную камеру выступа компенсатора, в результате чего создается избыточное давление на выступ и дульная часть автомата отклоняется влево вниз,

уменьшая рассеивание пуль при стрельбе автоматическим огнем из неустойчивых положений.

Затворная рама с затвором по инерции продолжает движение назад; гильза, удерживаемая зацепом выбрасывателя, наталкивается на отражательный выступ ствольной коробки и выбрасывается наружу.

В дальнейшем работа частей и механизмов, за исключением работы курка и замедлителя, происходит так же, как и при зарядании. При возвращении затворной рамы с затвором в переднее положение курок удерживается только на шептале автоспуска. После того как затвор дойдет верхний патрон из магазина в патронник и произойдет закрывание канала ствола и запираение затвора, затворная рама, продолжая движение вперед, выводит шептало автоспуска из-под взвода автоспуска курка. Курок под действием боевой пружины поворачивается и ударяет по защелке замедлителя курка; замедлитель поворачивается назад, подставляя под удар курка передний выступ; вследствие этих ударов по замедлителю движение курка вперед несколько замедляется, что позволяет стволу после удара по нему затворной рамы с затвором принять положение, близкое к первоначальному, и этим улучшить кучность боя. После удара по переднему выступу замедлителя курок наносит удар по ударнику. Происходит выстрел. Работа частей и механизмов автомата повторяется. Автоматическая стрельба будет продолжаться до тех пор, пока нажат спусковой крючок и в магазине имеются патроны.

Для прекращения стрельбы отпустить спусковой крючок. При этом спусковой крючок под

действием боевой пружины повернется и его фигурный выступ встанет на пути движения боевого взвода курка. Курок останавливается на боевом взводе. Стрельба прекращается, но автомат остается заряженным, готовым к производству дальнейшей автоматической стрельбы.

Работа частей и механизмов при стрельбе одиночными выстрелами

**35.** Для производства одиночного выстрела необходимо поставить переводчик на одиночный огонь (ОД) и нажать на спусковой крючок.

При постановке переводчика из положения на предохранитель в положение на одиночный огонь (ОД) сектор переводчика освобождает прямоугольный выступ спускового крючка (отпирает спусковой крючок), полностью выходит из выреза шептала одиночного огня и при стрельбе в работе ударно-спускового механизма участия не принимает.

При нажатии на хвост спускового крючка его фигурный выступ выходит из зацепления с боевым взводом курка. Курок под действием боевой пружины поворачивается на своей оси и энергично наносит удар по ударнику. Происходит выстрел. После первого выстрела части и механизмы совершат ту же работу, что и при автоматической стрельбе, но следующего выстрела не произойдет, так как вместе со спусковым крючком повернулось вперед шептало одиночного огня и его зацеп встал на пути движения боевого взвода курка.

Боевой взвод курка заскочит за шептало одиночного огня, и курок остановится в заднем положении (рис. 45).



Рис. 45. Положение частей ударно-спускового механизма после выстрела при переводчике, установленном на одиночный огонь:

1 — спусковой крючок; 2 — замедлитель курка; 3 — шептало одиночного огня; 4 — курок; 5 — шептало автоспуска; 6 — затворная рама

Для производства следующего выстрела необходимо отпустить спусковой крючок и снова нажать на него. Когда спусковой крючок будет опущен, он под действием боевой пружины повернется вместе с шепталом одиночного огня, шептало одиночного огня выйдет из зацепления с боевым взводом курка и освободит курок. Курок под действием боевой пружины поворачивается, ударяет сначала по защелке замедлителя, а затем по переднему его выступу и становится на боевой взвод. При нажатии на спусковой крючок его фигурный выступ выходит из зацепления с боевым взводом курка и работа частей и механизмов повторится. Произойдет очередной выстрел.

## Задержки при стрельбе из автомата и способы их устранения

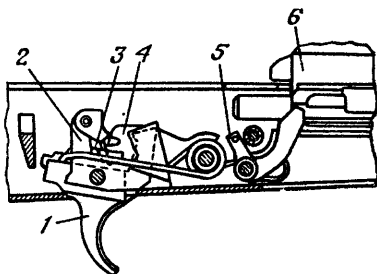
36. Части и механизмы автомата при правильном обращении с автоматом и надлежащим уходе за ним длительное время работают надежно и безотказно. Однако в результате загрязнения механизмов, износа частей и небрежного обращения с автоматом, а также при неисправности патронов могут возникнуть задержки при стрельбе.

37. Возникшую при стрельбе задержку следует попытаться устранить перезаряданием, для чего быстро отвести затворную раму за рукоятку назад до отказа, отпустить ее и продолжать стрельбу. Если задержка не устранилась, необходимо выяснить причину ее возникновения и устранить задержку, как указано ниже.

Задержки и их характеристика	Причины задержек	Способы устранения
<p><b>Неподача патрона.</b> Затвор в среднем положении, но выстрела не произошло — в патроннике нет патрона</p>	<p>1. Загрязнение или неисправность магазина. 2. Неисправность защелки магазина</p>	<p>Перезарядить автомат и продолжать стрельбу. Заменить магазин. При неисправности защелки магазина отправить автомат в ремонтную мастерскую</p>
<p><b>Утыкание патрона.</b> Патрон пулей уткнулся в казенный срез ствола, подвижные части остановились в среднем положении</p>	<p>Погнутость загибов боковых стенок магазина</p>	<p>Удерживая рукоятку затворной рамы, удалить уткнувшийся патрон и продолжать стрельбу. При повторении задержки заменить магазин</p>

Продолжение

Задержки и их характеристика	Причины задержек	Способы устранения
<p><b>Осечка.</b> Затвор в переднем положении, патрон в патроннике, курок спущен — выстрела не произошло</p>	<p>1. Неисправность патрона. 2. Неисправность ударника или ударно-спускового механизма, загрязнение или застывание смазки</p>	<p>Перезарядить автомат и продолжать стрельбу. При повторении задержки осмотреть и прочистить ударник и ударно-спусковой механизм. При их поломке или износе автомат отправить в ремонтную мастерскую</p>
<p><b>Неизвлечение гильзы.</b> Гильза в патроннике, очередной патрон уткнулся в нее пулей, подвижные части остановились в среднем положении</p>	<p>1. Грязный патрон или загрязнение патронника. 2. Загрязнение или неисправность выбрасывателя или его пружины</p>	<p>Отвести рукоятку затворной рамы назад и, удерживая ее в заднем положении, отделить магазин и извлечь уткнувшийся патрон. Извлечь затвором или шомполом гильзу из патронника. Продолжать стрельбу. При повторении задержки прочистить патронник и патроны. Осмо-</p>

*Продолжение*

Задержки и их характеристика	Причины задержек	Способы устранения
<p><b>Прихват или не-отражение гильзы.</b> Гильза не выброшена из ствольной коробки, а осталась в ней впереди затвора или дослана затвором обратно в патронник</p>	<ol style="list-style-type: none"><li data-bbox="381 623 653 777">1. Загрязнение трущихся частей, газовых путей или патронника.</li><li data-bbox="381 808 653 900">2. Загрязнение или неисправность выбрасывателя</li></ol>	<p>треть и очистить от грязи выбрасыватель и продолжать стрельбу. При неисправности выбрасывателя автомат отправить в ремонтную мастерскую</p> <p>Отвести рукоятку затворной рамы назад, выбросить гильзу и продолжать стрельбу.</p> <p>При повторении задержки прочистить газовые пути, трущиеся части и патронник, трущиеся части смазать. При неисправности выбрасывателя автомат отправить в ремонтную мастерскую</p>

## Глава V

УХОД ЗА АВТОМАТОМ,  
ЕГО ХРАНЕНИЕ И СБЕРЕЖЕНИЕ

## Общие положения

38. Автомат должен содержаться в полной исправности и быть готовым к действию. Это достигается своевременной и умелой чисткой и смазкой, правильным хранением автомата.

39. Чистка автомата, находящегося в подразделении, производится:

- при подготовке к стрельбе;
- после стрельбы боевыми и холостыми патронами — немедленно по окончании стрельбы на стрельбище (в поле); чистятся и смазываются ствольная коробка, канал ствола, газовая камера, газовый поршень, затворная рама и затвор; окончательная чистка автомата производится по возвращении со стрельбы и в течение последующих 3—4 дней ежедневно;

- после наряда и занятий в поле без стрельбы — по возвращении с наряда или занятий;

- в боевой обстановке и на длительных учениях — ежедневно в периоды затишья боя и во время перерывов учений;

- если автомат не применялся, — не реже одного раза в неделю.

40. После чистки автомат смазывать. Смазку наносить только на хорошо очищенную и сухую поверхность металла немедленно после чистки, чтобы не допустить воздействия влаги на металл.

41. Чистка и смазка автомата производятся под непосредственным руководством командира



отделения. Командир отделения обязан определить степень необходимой разборки, чистки и смазки; проверить исправность принадлежности и доброкачественность материалов для чистки; проверить правильность и качество произведенной чистки и дать разрешение на смазку и сборку; проверить правильность произведенной смазки и сборки автомата.

Офицеры обязаны периодически присутствовать при чистке автомата и проверять правильность ее проведения.

42. При казарменном или лагерном расположении чистку автомата производить в специально отведенных местах на оборудованных для этой цели столах, а в боевой обстановке и на учениях — на чистых подстилках, досках, фанере и т. п.

43. На стрельбище автомат после стрельбы чистить в отведенных для этого местах раствором РЧС или жидкой ружейной смазкой. Чистка автоматов раствором РЧС производится только под руководством офицеров или старшины подразделения.

Автомат, вычищенный на стрельбище жидкой ружейной смазкой, после возвращения в казарму необходимо вычистить раствором РЧС.

В полевых условиях чистка и смазка автомата производятся только жидкой ружейной смазкой.

44. Для чистки и смазки автомата применяются:

— жидкая ружейная смазка — для чистки автомата и смазывания его частей и механизмов при температуре воздуха от +5 до —50°С;

— ружейная смазка — для смазывания кана-

ла ствола, частей и механизмов автомата после их чистки; эта смазка применяется при температуре воздуха выше  $+5^{\circ}\text{C}$ ;

— **раствор РЧС** (раствор чистки стволов) — для чистки каналов стволов и других частей автомата, подвергшихся воздействию пороховых газов.

**Примечание.** Раствор РЧС готовится в подразделении в количестве, необходимом для чистки оружия в течение одних суток. Состав раствора:

— вода, пригодная для питья, — 1 л;

— углекислый аммоний — 200 г;

— двуххромовокислый калий (хромпик) — 3—5 г.

Небольшие количества раствора РЧС разрешается хранить не более 7 суток в стеклянных сосудах, закупоренных пробкой, в темном месте и вдали от нагревательных приборов. В масленки раствор РЧС наливать запрещается;

— **ветошь или бумага КВ-22** — для обтирания, чистки и смазки автомата;

— **пакля** (короткое льноволокно), очищенная от кострики, — только для чистки канала ствола.

Для удобства чистки пазов, вырезов и отверстий можно применять деревянные палочки.

### Чистка и смазка

**45. Чистку автомата производить в следующем порядке:**

1) Подготовить материалы для чистки и смазки.

2) Разобрать автомат.

3) Осмотреть принадлежность, как указано в ст. 68, и подготовить ее для использования при чистке (рис. 46).

4) Прочистить канал ствола.

Положить автомат в вырезы стола для чистки оружия или на обычный стол, а при отсутствии стола автомат упереть прикладом в землю или пол.

Для чистки канала ствола жидкой ружейной смазкой сложить паклю в виде цифры 8, перекрестием «восьмерки» наложить на конец протирки и уложить волокна пакли вдоль стержня протирки; при этом концы пакли должны быть короче стержня протирки, а толщина слоя должна быть такой, чтобы протирка с паклей вводилась в канал ствола небольшим усилием руки; налить на паклю немного жидкой ружейной смазки и пальцами слегка помять паклю. Ввести шомпол с протиркой и паклей в канал ствола и укрепить на стволе крышку пенала (дульную накладку). Если чистка канала ствола производится после стрельбы, компенсатор свинчивается. Одной рукой удерживая за дульную часть автомат и крышку пенала, а другой, взявшись за пенал, плавно, не изгибая шомпол, продвинуть его



Рис. 46. Принадлежность автомата, подготовленная для чистки:

1 — шомпол; 2 — протирка; 3 — пенал; 4 — крышка пенала; 5 — отвертка; 6 — головка шомпола

по всей длине канала ствола несколько раз (при чистке дульной части ствола снять со ствола дульную накладку). Вынуть шомпол, сменить паклю, пропитать ее жидкой ружейной смазкой и в том же порядке прочистить канал ствола несколько раз. После этого тщательно обтереть шомпол и протереть канал ствола чистой сухой паклей, а затем чистой ветошью. Осмотреть ветошь и, если на ней будут заметны следы нагара (чернота), ржавчины или загрязнения, продолжить чистку канала ствола, а затем снова протереть сухой паклей и ветошью. Если ветошь после протирания вышла из канала ствола чистой, т. е. без черноты от порохового нагара или желтого цвета от ржавчины, тщательно осмотреть канал ствола на свет с дульной части и со стороны патронника, медленно поворачивая ствол в руках. При этом особое внимание обращать на углы нарезов и проверять, не осталось ли в них нагара.

**Чистку канала ствола раствором РЧС** производить ершиком, смоченным в растворе, затем канал ствола протереть паклей. Чистку раствором РЧС продолжать до полного удаления нагара, пока смоченный раствором ершик или пакля не будут выходить из канала ствола без нагара или зелени. После этого протереть канал ствола сухой паклей, а затем чистой ветошью. На следующий день проверить качество произведенной чистки и, если при протирании канала ствола чистой ветошью на ней будет обнаружен нагар, произвести повторную чистку в том же порядке.

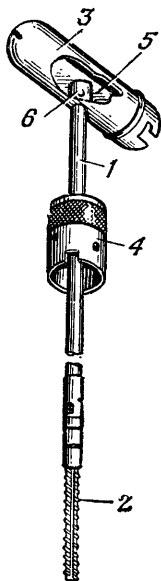
По окончании чистки нарезной части канала

ствола таким же порядком вычистить патронник со стороны ствольной коробки.

**Примечание.** Если при чистке протирка с шомполом застрянет в канале ствола, нужно ввести в канал немного разогретой жидкой ружейной смазки и через несколько минут попытаться вынуть шомпол. Если шомпол не вынимается, автомат отправить в ремонтную мастерскую.

5) Газовую камеру, газовую трубку и компенсатор промыть жидкой ружейной смазкой или раствором РЧС и прочистить паклей (ветошью) с помощью шомпола или деревянной палочки. Газовую камеру после чистки раствором РЧС насухо протереть ветошью, осмотреть канал ствола, чтобы в нем не осталось посторонних предметов, и обтереть ствол снаружи. Газовую трубку после чистки насухо протереть.

6) Ствольную коробку, затворную раму, затвор, газовый поршень чистить ветошью, пропитанной жидкой ружейной смазкой или раствором РЧС, после чего насухо протереть. Если для чистки после стрельбы применяется жидкая ружейная смазка, газовый поршень, а также цилиндрические вырезы затвора покрыть смазкой или обернуть их на 3—5 мин ветошью, смоченной смазкой. После этого с помощью палочки удалить затвердевший пороховой нагар и насухо их протереть.

7) Остальные металлические части насухо протереть ветошью; при сильном загрязнении частей прочистить их жидкой ружейной смазкой, а затем насухо протереть.

8) Деревянные части обтереть сухой ветошью.

46. Об окончании чистки автомата солдат до-

кладывает командиру отделения, затем с разрешения командира отделения производятся смазка и сборка автомата.

47. Смазку автомата производить в следующем порядке:

1) Смазать канал ствола. Навинтить на шомпол протирку и наложить на нее ветошь, пропитанную смазкой. Ввести протирку в канал ствола с дульной части и плавно продвинуть ее два-три раза по всей длине ствола, чтобы равномерно покрыть канал ствола тонким слоем смазки. Смазать патронник и компенсатор.

2) Все остальные металлические части и механизмы автомата с помощью промасленной ветоши покрыть тонким слоем смазки. Излишняя смазка способствует загрязнению частей и может вызвать задержки при стрельбе.

Деревянные части не смазывать.

По окончании смазки собрать автомат, проверить работу его частей и механизмов, вычистить и смазать магазины и принадлежность, а затем автомат показать командиру отделения.

48. В холодное время года при температуре  $+5^{\circ}\text{C}$  и ниже автоматы смазывать только жидкой ружейной смазкой. При переходе с одной смазки на другую надо тщательно удалить старую смазку со всех частей автомата.

Для удаления смазки необходимо произвести полную разборку автомата, промыть все металлические части в жидкой ружейной смазке и обернуть их чистой ветошью.

**Примечание.** Применение ружейной смазки при температуре воздуха ниже  $+5^{\circ}\text{C}$  вместо жидкой ружейной смазки категорически запрещается.

49. Автомат, внесенный с мороза в теплое помещение, чистить через 10—20 мин (после того, как он отпотеет). Рекомендуется перед входом в теплое помещение наружные поверхности автомата обтереть ветошью, пропитанной жидкой ружейной смазкой.

50. Автомат, сдаваемый в склад на длительное хранение, смазать жидкой ружейной смазкой, завернуть в один слой ингибированной, а затем в один слой парафинированной бумаги.

51. Дегазация, дезактивация и дезинфекция автоматов производится согласно указаниям командира подразделения.

### Хранение и сбережение автоматов и патронов

52. Ответственность за хранение автоматов и патронов в подразделении несет командир подразделения.

Автомат хранится всегда разряженным, при этом магазин отделен, штык-нож снят, курок спущен, переводчик на предохранителе, хомутик прицела установлен на деление «П». Автомат снимается с предохранителя только во время ведения огня.

Автоматчик обязан всегда содержать автомат чистым и в полной исправности, обращаться с ним бережно и осматривать его в случаях, указанных в ст. 61. При проверке работы ударно-спускового механизма не производить излишних спусков курка.

53. При казарменном и лагерном расположении автомат хранится в пирамиде, в особом отделении той же пирамиды хранятся магазины,

сумка для магазинов, штык-нож в ножнах и масленка, а для автомата со складывающимся прикладом, кроме того, пенал с принадлежностью и чехол для автомата. Сумка для магазинов и ремень должны храниться чистыми и сухими.

54. При временном расположении в каком-либо здании автомат хранить в сухом месте в удалении от дверей, печей и нагревательных приборов. В боевой обстановке автомат держать при себе, в руках.

55. При движении на занятия и на походе автомат переносится на ремне в положении «на ремень», «на грудь» или «за спину». Ремень должен быть подогнан так, чтобы автомат не ударялся о твердые предметы снаряжения. Автомат переносится с присоединенным магазином. Остальные магазины находятся в сумке. Автомат со складывающимся прикладом переносится и перевозится в любых условиях со сложенным прикладом.

Во время перерывов между занятиями, а также на привалах автомат находится у автоматчика на ремне или в руках.

56. При передвижении на автомобилях или бронетранспортерах автомат держать между коленями отвесно. При передвижении на танках автомат держать в руках, оберегая его от ударов о броню.

57. При перевозке по железным дорогам или водным путям автоматы устанавливаются в специальной пирамиде. Если вагон или пароход не оборудован пирамидами, автомат можно держать в руках или положить на полку так, чтобы он не мог упасть или получить повреждение.



58. Для предупреждения раздутия или разрыва ствола запрещается чем-либо затыкать канал ствола.

59. Патроны на стрельбище должны храниться в сухом месте и по возможности закрытыми от солнечных лучей.

Обращаться с патронами надо бережно, оберегать их от повреждений, влаги и грязи. Смазывать патроны запрещается. Утеря патронов не допускается.

## Глава VI

### ОСМОТР АВТОМАТА И ПОДГОТОВКА ЕГО К СТРЕЛЬБЕ

#### Общие положения

60. Для проверки исправности автомата, его чистоты, смазки и подготовки к стрельбе производятся осмотры автомата, принадлежности и магазинов.

61. Солдаты и сержанты осматривают автоматы:

— ежедневно;

— перед заступлением в наряд, перед выходом на занятия, в боевой обстановке — периодически в течение дня и перед выполнением боевой задачи;

— во время чистки.

62. Офицеры осматривают автоматы периодически в сроки, установленные Уставом внутренней службы, а также все автоматы или часть из них перед стрельбой, заступлением в наряд и перед выполнением боевой задачи.

**63.** Неисправности автомата, магазинов и принадлежности должны устраняться немедленно. Если устранить их в подразделении нельзя, автомат, магазины и принадлежность отправить в ремонтную мастерскую.

**64.** Характерными неисправностями, нарушающими нормальный бой автомата, могут быть следующие:

— мушка сбита или погнута, сместилась в сторону, вверх или вниз — пули будут отклоняться в сторону, противоположную перемещению вершины мушки;

— прицельная планка погнута или перекошена — пули будут отклоняться в сторону перемещения прорези гравки прицельной планки;

— ствол погнут — пули будут отклоняться в сторону изгиба дульной части ствола;

— забоины на дульном срезе ствола, растертость канала ствола (особенно в дульной части), сношенность и округление углов полей нарезков, раковины, качание прицельной планки, мушки, приклада — все это увеличивает рассеивание пуль.

### **Порядок осмотра автомата солдатами и сержантами**

**65.** При ежедневном осмотре убедиться в наличии всех частей автомата и проверить: нет ли на наружных частях ржавчины, грязи, а также вмятин, царапин и забоин и других повреждений, которые могут вызвать нарушение нормальной работы механизмов; нет ли на деревянных частях трещин, отколов и побитостей надежно ли крепление шомпола, кроме того,

проверить состояние смазки на видимых без разборки автомата частях, наличие ремня, принадлежности, магазинов, сумок для них и штыка-ножа, а у автомата со складывающимся прикладом и наличие чехла для автомата.

**66. При осмотре автомата перед заступлением в наряд, перед выходом на занятия и в боевой обстановке** проверить то же, что и при ежедневном осмотре, кроме того, проверить исправность прицела и мушки, убедиться, что в канале ствола нет посторонних предметов, проверить правильность работы частей и механизмов.

**При проверке исправности прицела и мушки** убедиться, что прорезь на гривке прицельной планки не имеет забоин, хомутик плавно передвигается по прицельной планке и надежно закрепляется в установленном положении защелкой, пружина надежно удерживает прицельную планку, мушка не погнута и прочно удерживается в полозке, риска на полозке совпадает с риской на основании мушки, полозок прочно удерживается в основании мушки.

**При проверке правильности работы частей и механизмов надо:**

— поставить переводчик на автоматический огонь (АВ), отвести затворную раму за рукоятку назад до отказа и отпустить ее, при этом затворная рама должна энергично возвратиться в переднее положение; вновь отвести затворную раму за рукоятку назад, нажать на спусковой крючок и, придерживая затворную раму за рукоятку, медленно отпустить ее, при подходе затворной рамы в крайнее переднее положение должен быть слышен щелчок — удар курка по ударнику;

— поставить переводчик на одиночный огонь (ОД), нажать на спусковой крючок; оттянуть затворную раму за рукоятку назад до отказа и, не отпуская спускового крючка, отпустить затворную раму; отпустить спусковой крючок, при этом должен быть слышен щелчок — курок, вышедший из зацепления с шепталом одиночного огня, становится на боевой взвод; после этого поставить автомат на предохранитель и нажать на спусковой крючок: хвост спускового крючка не должен отходить назад, а курок должен оставаться на боевом взводе; снять автомат с предохранителя и нажать на спусковой крючок, при этом должен быть слышен удар курка по ударнику.

При перестановке переводчика проверить, надежно ли он удерживается в установленных положениях.

У автомата со складывающимся прикладом проверить энергичность действия фиксаторов приклада и стопорение приклада в откинутах и сложенных положениях, исправность и фиксирование в откинутах положении плечевого упора.

**67.** При осмотре автомата во время чистки проверить каждую часть и механизм в отдельности и убедиться, что на металлических частях нет скрошенности металла, забоин, погнутостей, ржавчины и грязи, а на деревянных частях — трещин и побитостей. Особое внимание следует обращать на состояние канала ствола.

**68.** При осмотре принадлежности проверить наличие и исправность всех предметов принадлежности.

Для проверки шомпола, протирки и ершика поочередно навинтить протирку и ершик на шомпол и проверить на глаз, не погнуты ли они; протирка и ершик должны прочно удерживаться на шомполе, а верхняя часть протирки — свободно вращаться; ершик должен быть чистым, а щетина не должна выпадать.

У пенала не должно быть трещин, помятостей и погибов. Через меньшее боковое отверстие пенала не должна проходить головка шомпола. Крышка пенала должна прочно удерживаться на стволе и не иметь на нем значительного бокового шатания, чтобы во время чистки не растиралась шомполом дульная часть ствола. Через отверстие в крышке пенала не должна проходить протирка.

У масленки не должно быть трещин и вмятин. Крышка масленки должна иметь прокладку и плотно привертываться к масленке. Из масленки не должна протекать смазка.

У отвертки не должно быть скошенности и забоин на лезвии и на стенках вырезов. Выколотка и шпилька не должны быть погнутыми.

**69.** Обо всех неисправностях, обнаруженных при осмотре автомата и принадлежности к нему, солдаты и сержанты обязаны немедленно докладывать своему командиру.

### **Порядок осмотра автомата офицерами**

**70.** Офицеры осматривают автоматы в собранном и разобранном виде.

**71.** Осмотр автомата в собранном виде произвести в соответствии со ст. 65 и 66. Кроме того, проверить:

1) **Подачу патронов в патронник, извлечение и отражение гильз:** снарядить магазин учебными патронами, присоединить его к автомату и, не нажимая на защелку магазина, усилием руки попытаться отделить магазин — магазин должен свободно входить в окно ствольной коробки и надежно удерживаться защелкой магазина. Перезарядить автомат несколько раз, при этом учебные патроны должны без задержки досылаться из магазина в патронник и энергично выбрасываться из ствольной коробки наружу.

2) **Исправность приклада:** винты затыльника должны быть полностью завинчены, шлицы винтов очищены; при нажатии пальцем на крышку затыльника пенал под действием пружины должен выдвигаться из гнезда приклада настолько, чтобы его можно было вынуть рукой. Складывающийся приклад проверяется, как указано в ст. 66. Кроме того, проверить, не погнуты ли тяги и нет ли качки приклада.

3) **Исправность магазинов:** магазины не должны иметь помятостей и заусенцев на корпусе и загибах, которые могут затруднять подачу патронов; стопор должен надежно удерживать крышку магазина; подаватель под действием пружины должен энергично возвращаться в верхнее положение.

4) **Исправность штыка-ножа:** штык-нож должен прочно удерживаться на автомате, свободно сниматься с него и прочно удерживаться в ножнах. На лезвии не должно быть забоин, на ножнах вмятин, а на рукоятке отколов и трещин. Изоляция ножен и штыка-ножа не должна иметь повреждений.

72. Для осмотра автомата в разобранном виде произвести неполную или полную разборку и протереть части насухо.

При осмотре автомата в разобранном виде сличить номера на его частях (ст. 5) и тщательно осмотреть каждую часть и механизм, чтобы удостовериться, что на металлических частях нет скрошенности, забоин, вмятин, погнутостей, сорванной резьбы, сыпи, следов ржавчины и грязи, а на деревянных частях — трещин и побитостей.

1) При осмотре ствола особое внимание обращать на состояние канала ствола. Канал ствола осматривается с дульной части. Для этого в ствольную коробку вкладывается белая бумажка, стволу придают такое положение, чтобы свет отражался от бумаги и освещал канал ствола. Патронник осматривается с казенной части.

В канале ствола могут наблюдаться следующие недостатки:

— **сетка разгара** в виде пересекающихся тонких линий, как правило, с казенной части: в последующем при стрельбе в местах сетки разгара образуются трещины и начинается выкрашивание хрома в виде отдельных точек, затем выкрошенность увеличивается и переходит в сколы хрома; при недостаточно тщательной чистке в местах скола хрома может появиться ржавчина;

— **раковины** — значительные углубления в металле, образовавшиеся в результате большого числа произведенных из ствола выстрелов (разгар ствола) или в результате длительного воздействия ржавчины в местах скола хрома; ствол,

в котором образовались сколы хрома или раковины, надо чистить после стрельбы особенно тщательно;

— **стертость полей нарезов или округление углов полей нарезов**, особенно на их левой грани, заметные на глаз;

— **раздутие ствола**, заметное в канале ствола в виде поперечного темного (теневого) сплошного кольца (полукольца) или обнаруживаемое по выпуклости металла на наружной поверхности ствола; возможность стрельбы из ствола, имеющего раздутие, определяет офицер; автомат, имеющий небольшое кольцевое раздутие ствола без выпуклости металла на наружной поверхности ствола, к дальнейшей стрельбе пригоден, если он удовлетворяет условиям нормального боя.

Обнаруженные недостатки канала ствола должны быть занесены в карточку качественного состояния автомата.

**При осмотре ствола снаружи** проверить, нет ли забоин на срезе патрубка газовой камеры, и проверить действие фиксатора — при нажиме пальцем фиксатор должен легко утапливаться, а после освобождения выходить из своего гнезда и принимать первоначальное положение, входя в проточки компенсатора или муфты. При утопленном фиксаторе компенсатор и муфта должны легко свинчиваться со ствола.

2) **При осмотре ствольной коробки** проверить: не сломан ли отражательный выступ ствольной коробки, нет ли погнутостей и забоин на отгибах, нет ли качки приклада и pistolетной рукоятки, работает ли пружина защелки магазина.



3) При осмотре затворной рамы обратить внимание на крепление газового поршня, который должен иметь незначительную качку.

4) При осмотре затвора обратить внимание на исправность ударника и выбрасывателя.

Для проверки исправности ударника придать затвору вертикальное положение, после этого повернуть затвор на  $180^\circ$  — ударник должен перемещаться в затворе под действием собственного веса. Сместить ударник вперед до отказа — боек должен выступать из отверстия дна выреза затвора. Боек не должен иметь скрошенности или сильного разгара.

Для проверки исправности выбрасывателя отвести его пальцем в сторону и отпустить — выбрасыватель под действием пружины должен энергично возвратиться в прежнее положение. Вставить учебный патрон в вырез затвора и попытаться вынуть учебный патрон вперед — патрон должен прочно удерживаться зацепом выбрасывателя в вырезе затвора. Зацеп выбрасывателя не должен иметь выкрошенности.

5) При осмотре частей возвратного и ударно-спускового механизмов проверить, нет ли поломок и погнутостей пружин, поломок и трещин на выступах подвижных частей.

### Осмотр боевых патронов

73. Патроны осматривать перед стрельбой, при заступлении в наряд и по распоряжению командиров.

При осмотре патронов проверить:

— нет ли на гильзах ржавчины и помятостей, не шатается ли пуля в дульце гильзы;

— нет ли на капсюле зеленого налета и не выступает ли капсюль выше поверхности дна гильзы;

— нет ли среди боевых патронов учебных.

Все неисправные патроны сдаются на склад.

Если патроны запылились и загрязнились, покрылись небольшим зеленым налетом или ржавчиной, их необходимо обтереть сухой чистой ветошью. Обтирать патроны промасленной ветошью и снаряжать патронами магазины, обильно смазанные внутри, запрещается.

### Подготовка автомата к стрельбе

**74.** Подготовка автомата к стрельбе производится в целях обеспечения безотказной работы его во время стрельбы.

Автомат готовится к стрельбе под руководством командира отделения.

**75.** Для подготовки автомата к стрельбе необходимо:

— произвести чистку, осмотреть автомат в разобранном виде и смазать его;

— осмотреть автомат в собранном виде;

— осмотреть магазины.

Непосредственно перед стрельбой прочистить насухо канал ствола (нарезную часть и патронник), осмотреть патроны и снарядить ими магазины.

Если автомат продолжительное время находился на морозе, то перед его заряжением несколько раз вручную энергично оттянуть назад и продвинуть вперед затворную раму.

## Глава VII

**ПРОВЕРКА БОЯ АВТОМАТА  
И ПРИВЕДЕНИЕ ЕГО К НОРМАЛЬНОМУ  
БОЮ****Общие положения**

76. Автомат, находящийся в подразделении, должен быть всегда приведен к нормальному бою.

Проверка боя автомата производится:

- при поступлении его в подразделение;
- после ремонта, замены частей, которые могли бы изменить его бой;
- при обнаружении во время стрельбы ненормальных отклонений пуль.

В боевой обстановке должны быть использованы все возможности для периодической проверки боя автоматов и приведения их к нормальному бою.

77. Перед проверкой боя автомат следует тщательно осмотреть и устранить обнаруженные неисправности.

78. Проверка боя автомата и приведение его к нормальному бою производятся под руководством командира роты (батареи, взвода) на стрельбище в безветренную погоду, в закрытом тире или на защищенном от ветра участке стрельбища, при нормальном освещении.

Прямые начальники, до командира части включительно, обязаны следить за точным соблюдением правил проверки боя и приведения к нормальному бою автоматов.

**79.** Стрельба при проверке боя автоматов и приведении их к нормальному бою производится лучшими автоматчиками, отобранными командиром подразделения.

При проверке боя должны присутствовать автоматчики, за которыми закреплены автоматы, их командиры отделений и оружейный мастер или оружейный техник с необходимым инструментом.

**80.** Проверка боя автомата и приведение его к нормальному бою производятся стрельбой патронами с обыкновенной пулей. Патроны должны быть одной партии. Дальность стрельбы 100 м, прицел 3. Положение для стрельбы — лежа с упора. Автомат — без штыка-ножа. Автоматы, имеющие компенсаторы, приводятся к нормальному бою с компенсаторами, которые в дальнейшем при стрельбе не свинчиваются.

**81.** Стрельба ведется одиночными выстрелами по проверочной мишени (или по черному прямоугольнику размером 35 см по высоте и 25 см по ширине), укрепленной на белом щите высотой 1 м и шириной 0,5 м. Точкой прицеливания служит середина нижнего края проверочной мишени (черного прямоугольника); она должна находиться приблизительно на уровне глаза стреляющего. На черном прямоугольнике по отвесной линии на расстоянии 25 см над точкой прицеливания отмечается мелом или цветным карандашом нормальное положение средней точки попадания (СТП). Эта точка является контрольной (КТ). У проверочной мишени за контрольную точку принимается центр кругов.

## Проверка боя

82. Для проверки боя стреляющий производит четыре одиночных выстрела, тщательно и однообразно прицеливаясь под середину нижнего края мишени (черного прямоугольника). По окончании стрельбы командир, руководящий проверкой боя, осматривает мишень и по расположению пробоин определяет кучность боя и положение средней точки попадания. Солдатам и сержантам, производящим стрельбу, осматривать мишени не разрешается.

83. Кучность боя признается нормальной, если все четыре пробоины или три (при одной оторвавшейся) вмещаются в круг диаметром 15 см. Если кучность расположения пробоин не удовлетворяет этому требованию, то стрельба повторяется. При повторном неудовлетворительном результате стрельбы автомат отправить в ремонтную мастерскую для устранения причин разброса пуль.

Если кучность расположения пробоин будет признана нормальной, командир определяет среднюю точку попадания и ее положение относительно контрольной точки.

84. Для определения средней точки попадания по четырем пробоинам нужно:

— соединить прямой линией две ближайšie пробоины и расстояние между ними разделить пополам;

— полученную точку соединить с третьей пробоиной и расстояние между ними разделить на три равные части;

— точку деления, ближайшую к двум первым пробоинам, соединить с четвертой пробоиной и

расстояние между ними разделить на четыре равные части.

Точка деления, ближайшая к первым трем пробойнам, и будет средней точкой попадания четырех пробойн (рис. 47, а).



Рис. 47. Определение средней точки попадания:

а, б — по четырем пробойнам; в — по трем пробойнам; г — определение оторвавшейся пробойны

Среднюю точку попадания можно определить также следующим способом: соединить пробойны попарно, затем соединить середины обеих прямых и полученную линию разделить пополам; точка деления и будет средней точкой попадания (рис. 47, б).

85. Если все четыре пробойны не вмещаются в круг диаметром 15 см, среднюю точку попадания разрешается определять по трем более кучно расположенным пробойнам при условии, что четвертая пробойна удалена от средней точки попадания трех пробойн более чем на 2,5 ра-

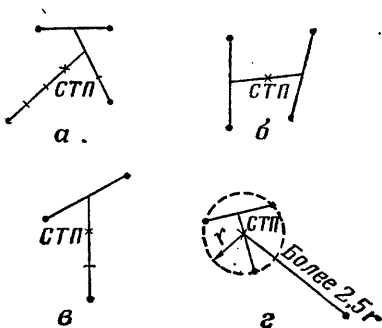
диуса круга, вмещающего эти три пробойны (рис. 47, з).

86. Для определения средней точки попадания по трем пробойнам нужно:

— соединить прямой линией две ближайшие пробойны и расстояние между ними разделить пополам;

— полученную точку соединить с третьей пробойной и расстояние между ними разделить на три равные части.

Точка деления, ближайшая к первым двум пробойнам, и будет средней точкой попадания (рис. 47, в).

87. При нормальном бое автомата средняя точка попадания должна совпадать с контрольной точкой или отклоняться от нее в любом направлении не более чем на 5 см, т. е. не выходить за пределы малого круга пристрелочной мишени.

88. Автомат, бой которого при проверке окажется ненормальным, приводится к нормальному бою согласно ст. 89.

### Приведение к нормальному бою

89. Если при стрельбе одиночными выстрелами средняя точка попадания отклонилась от контрольной в какую-либо сторону более чем на 5 см, то соответственно этому производится изменение положения мушки: если средняя точка попадания ниже контрольной, мушку надо ввинтить, если выше — вывинтить; если средняя точка попадания левее контрольной точки, колозок мушки передвинуть влево, если правее — вправо.

При перемещении мушки в сторону на 1 мм средняя точка попадания при стрельбе на 100 м смещается на 26 см. Один полный оборот мушки перемещает среднюю точку попадания по высоте при стрельбе на 100 м на 20 см.

Правильность перемещения мушки проверяется повторной стрельбой.

90. После приведения автомата к нормальному бою старая риска на полозке мушки забивается, а вместо нее набивается новая.

Последний результат стрельбы при приведении автомата к нормальному бою заносится в карточку качественного состояния.

---



# ЧАСТЬ ВТОРАЯ ПРИЕМЫ И ПРАВИЛА СТРЕЛЬБЫ ИЗ АВТОМАТА

---

## Глава VIII ПРИЕМЫ СТРЕЛЬБЫ ИЗ АВТОМАТА

### Общие положения

**91.** Стрельба из автомата может вестись из различных положений и с любого места, откуда видна цель или участок местности, на котором ожидается появление противника.

При ведении огня с места автоматчик принимает положение для стрельбы стоя, с колена и лежа в зависимости от условий местности и огня противника.

В движении автоматчик может вести огонь на ходу без остановки и с короткой остановки.

При передвижении на бронетранспортере, автомобиле, танке, десантных переправочных средствах и лыжах автоматчик для ведения огня принимает удобное для него положение, соблюдая меры безопасности.

**92.** В боевых условиях место для стрельбы автоматчик занимает и оборудует по командам командира отделения или самостоятельно. В команде на занятие места для стрельбы командир может также определить время на оборудование, положение для стрельбы, сектор обстрела или направление стрельбы.

Для стрельбы из автомата необходимо выбрать такое место, которое обеспечивает наилучший обзор и обстрел, укрывает автоматчика от наблюдения и огня противника и позволяет удобно выполнять приемы стрельбы.

В зависимости от обстановки место для стрельбы выбирается в траншее, окопе, воронке от снаряда, канаве, за камнем, пнем и т. д. В населенном пункте место для стрельбы может быть выбрано в окне здания, на чердаке, в фундаменте строения и т. п.

Не следует выбирать место для стрельбы вблизи выделяющихся отдельных местных предметов, а также на гребнях возвышенностей.

93. При заблаговременной подготовке места для стрельбы необходимо проверить возможность ведения огня в заданном секторе или направлении, для чего автомат последовательно наводится в различные местные предметы. Для удобства ведения огня необходимо подготовить упор под цевье автомата.

94. Для занятия места для стрельбы подается команда, примерно: **«Такому-то (или автоматчику такому-то), место для стрельбы там-то — к бою»**. По этой команде автоматчик, применяясь к местности, быстро занимает место для стрельбы, изготавливается к стрельбе и открывает огонь.

95. Для смены места для стрельбы подается команда, примерно: **«Такому-то (или автоматчику такому-то), перебежать туда-то — вперед»**. По этой команде автоматчик намечает путь движения на новое место, укрытые места для остановок и способ передвижения, если он не был указан в команде.

В зависимости от обстановки и характера местности автоматчик в бою передвигается бегом, ускоренным шагом и перебежками или переползанием. Перед началом передвижения автомат ставится на предохранитель.

**96.** При движении бегом, ускоренным шагом и при перебежках автомат удерживается одной или двумя руками, как удобнее.

При переползании автомат удерживается правой рукой за ремень у верхней антабки или за цевье (рис. 48).



**Рис. 48.** Удержание автомата при переползании по-пластунски

**97.** Для успешного выполнения огневых задач автоматчик должен в совершенстве владеть приемами стрельбы из автомата.

Каждый автоматчик, руководствуясь общими правилами выполнения приемов стрельбы и учитывая свои индивидуальные особенности, должен выработать и применять наиболее выгодное и устойчивое положение для стрельбы, добиваясь однообразного положения головы, корпуса, рук и ног.

В зависимости от физических особенностей автоматчика разрешается производить стрельбу с

левого плеча, прицеливаться с открытыми обоими глазами и т. п.

98. Стрельба из автомата слагается из подготовки к стрельбе, производства стрельбы (выстрела) и прекращения стрельбы.

### Изготовка к стрельбе

99. Автоматчик изготавливается к стрельбе по команде или самостоятельно. На учебных занятиях команда для изготовления к стрельбе может подаваться раздельно, например: «На огневой рубеж, шагом — марш» и затем «Заряжай». Если нужно, перед командой «Заряжай» указывается положение для стрельбы.

100. Изготовка к стрельбе включает принятие положения для стрельбы и зарядание автомата.

101. Для принятия положения для стрельбы лежа надо:

1) Если автомат в положении «на ремень». Подать правую руку по ремню несколько вверх и, снимая автомат с плеча, подхватить его левой рукой за спусковую скобу и ствольную коробку, затем взять автомат правой рукой за ствольную накладку и цевье дульной частью вперед. Одновременно с этим сделать полный шаг правой ногой вперед и немного вправо. Наклоняясь вперед, опуститься на левое колено и поставить левую руку на землю впереди себя, пальцами вправо (рис. 49, а); затем, опираясь последовательно на бедро левой ноги и предплечье левой руки, лечь на левый бок и быстро повернуться на живот, раскинув ноги слегка в стороны носками наружу; автомат при этом положить цевьем на ладонь левой руки (рис. 49, б).

2) Если автомат в положении «на грудь». Взять левой рукой автомат снизу за цевье и ствольную накладку и, приподнимая его несколько вперед и вверх, вывести правую руку

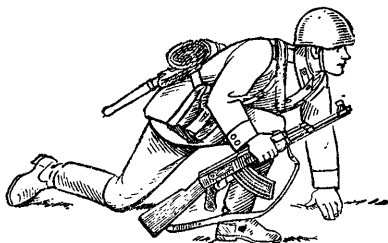

*а*

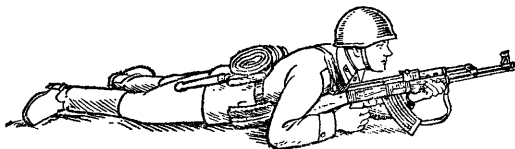

*б*

Рис. 49. Порядок принятия положения для стрельбы лежа:

*а* — автоматчик опирается на левое колено и левую руку; *б* — автомат удерживается левой рукой за цевье

из-под ремня, а затем перекинуть ремень через голову и взять автомат правой рукой за ствольную накладку и цевье дульной частью вперед. В дальнейшем положение для стрельбы лежа принимается так же, как и из положения с автоматом «на ремень».

102. Для принятия положения для стрельбы с колена надо: взять автомат в правую руку

(ст. 101) за ствольную накладку и цевье дульной частью вперед и одновременно с этим, отставив правую ногу назад, опуститься на правое колено и присесть на каблук; голень левой ноги при этом должна остаться в вертикальном положении, а бедра должны составлять угол, близкий к прямому. Переложить автомат цевьем в левую руку, направив его в сторону цели (рис. 50).



Рис. 50. Положение для стрельбы с колена

103. Для принятия положения для стрельбы стоя надо:

1) Если автомат в положении «на ремень». Повернуться вполоборота направо по отношению к направлению на цель и, не приставляя левой ноги, отставить ее влево примерно на ширину плеч, как удобнее автоматчику, распределив

при этом тяжесть тела равномерно на обе ноги. Одновременно, подавая правую руку по ремню несколько вверх, снять автомат с плеча и, подхватив его левой рукой снизу за цевье и ствольную накладку, энергично подать дульной частью вперед, в сторону цели (рис. 51).

2) Если автомат в положении «на грудь». Взять левой рукой автомат снизу за цевье и ствольную накладку и, приподнимая его несколько вперед и вверх, вывести правую руку из-под ремня, а затем перекинуть ремень через голову. Одновременно с этим повернуться впол-

оборота направо и, не приставляя левой ноги, отставить ее влево примерно на ширину плеч, как удобнее автоматчику, и энергично подать автомат дульной частью вперед, в сторону цели (см. рис. 51).

**104.** При принятии положения для стрельбы с автоматом «на грудь» разрешается ремень с шеи не снимать, а использовать его для более прочного удержания автомата при стрельбе (рис. 52).

**105.** Для заряжания автомата надо:

— удерживая автомат левой рукой за цевье, правой рукой присоединить к автомату снаряженный магазин (см. ст. 7, п. 9 и рис. 11), если он не был к нему ранее присоединен;

— поставить переводчик на автоматический огонь (АВ), если автомат находится на предохранителе;

— правой рукой за рукоятку отвести затворную раму назад до отказа и отпустить ее;

— поставить автомат на предохранитель (рис. 53), если не предстоит немедленное открытие огня или не последовало команды «Огонь», и перенести правую руку на пистолетную рукоятку (см. рис. 49, б),



**Рис. 51.** Положение для стрельбы стоя



Рис. 52. Положение для стрельбы с использованием ремня:

*а* — с колена; *б* — стоя



Рис. 53. Автомат поставлен на предохранитель

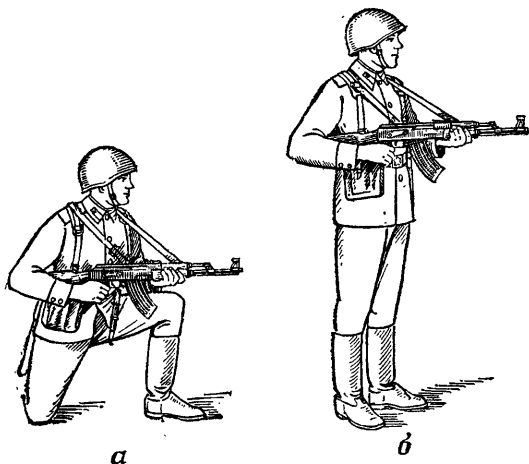

106. Если перед заряданием автомата магазин не был снаряжен патронами или патроны были израсходованы при стрельбе, то необходимо снарядить магазин.

Для снаряжения магазина надо взять магазин в левую руку горловиной вверх и выпуклой



Рис. 54. Снаряжение магазина патронами

стороной влево, а в правую руку — патроны пулями к мизинцу так, чтобы дно гильзы немного возвышалось над большим и указательным пальцами. Удерживая магазин с небольшим наклоном влево, нажимом большого пальца (рис. 54) вкладывать патроны по одному под загибы боковых стенок дном гильзы к задней стенке магазина.

107. При изготовке к стрельбе из автомата со складывающимся прикладом надо перед заряданием автомата откинуть приклад. Для этого, удерживая автомат левой рукой за плечевой упор и цевье, а правой рукой за пистолетную рукоятку, большим пальцем правой руки утопить

колпачок фиксатора, левой рукой отклонить тяги несколько вниз (рис. 55). После этого левой рукой взять автомат за цевье и ствольную накладку, правой рукой откинуть тяги назад до закрепления их в откинутом положении фиксаторами приклада и поставить плечевой упор перпендикулярно тягам.

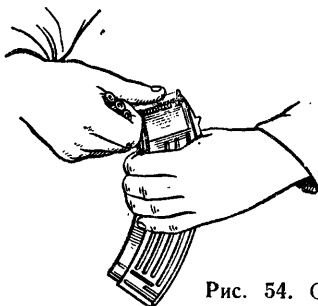

**Рис. 55.** Откидывание складывающегося приклада



**Рис. 56.** Положение для стрельбы со сложенным прикладом

В случае отсутствия времени на откидывание приклада (при внезапном нападении противника) автоматчик изготавливается к стрельбе (и ведет огонь) из автомата со сложенным прикладом, прижав автомат задней частью ствольной коробки и пистолетной рукояткой к туловищу (рис. 56).

## Производство стрельбы

108. Огонь из автомата ведется по командам или самостоятельно в зависимости от поставленной задачи и обстановки.

В команде для открытия огня указывается: кому стрелять, цель, прицел и точка прицеливания. Например: «**Такому-то** (или **автоматчику такому-то**), **по наблюдателю, четыре, под цель — огонь**», «**Отделение, по колонне, пять в пояс — огонь**».

При стрельбе по целям на дальностях до 300 м прицел и точка прицеливания могут не указываться. Например: «**Автоматчикам, по атакующей пехоте — огонь**». По этой команде автоматчик ведет огонь с прицелом 3 или «П», а точку прицеливания выбирает самостоятельно.

109. Производство стрельбы (выстрела) включает установку прицела, переводчика на требуемый вид огня, прикладку, прицеливание, спуск курка и удержание автомата при стрельбе.

110. Для установки прицела надо, приблизив автомат к себе, большим и указательным пальцами правой руки сжать защелку хомутика



Рис. 57. Установка прицела

(рис. 57) и передвинуть хомутик до совмещения его переднего среза с рискуй (делением) под соответствующей цифрой на прицельной планке.

111. Для установки переводчика на требуемый вид огня (рис. 58) надо, нажимая большим

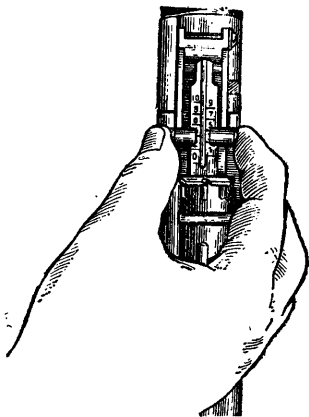

Рис. 58. Установка переводчика на необходимый вид огня: а — для ведения автоматического огня; б — для ведения одиночного огня

пальцем правой руки на выступ переводчика, повернуть переводчик вниз: до первого щелчка — для ведения автоматического огня (АВ), до второго щелчка — для ведения одиночного огня (ОД).

112. Для прикладки автомата надо, удерживая автомат левой рукой за цевье или за магазин, а правой рукой за пистолетную рукоятку и не теряя цели из виду, упереть приклад в плечо так, чтобы ощущать плотное прилегание к плечу всего затыльника (плечевого упора), указательный палец правой руки (первым суставом) наложить на спусковой крючок.

Наклонив голову немного вперед и не напрягая шеи, правую щеку приложить к прикладу.

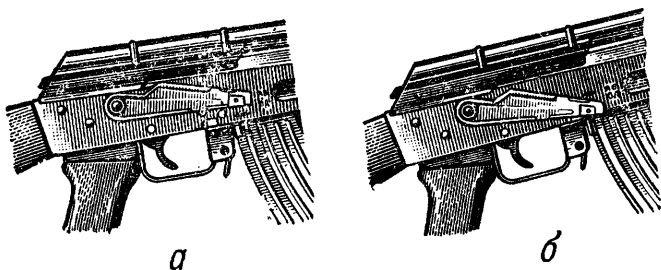
Локти при этом должны быть:

— поставлены на землю в наиболее удобное положение, примерно на ширину плеч при стрельбе из положения лежа (рис. 59), стоя и с колена из окопа;



Рис. 59. Удержание автомата при стрельбе лежа:  
а — левой рукой за цевье; б — левой рукой за магазин

— локоть левой руки поставлен на мякоть левой ноги у колена или несколько спущен с него, а локоть правой руки приподнят примерно на высоту плеча (рис. 60, а) при стрельбе из положения с колена вне окопа;

— локоть левой руки прижат к боку около сумки для гранат, если автомат удерживается

за магазин, а локоть правой руки приподнят примерно на высоту плеча (рис. 60, б) при стрельбе из положения стоя вне окопа.

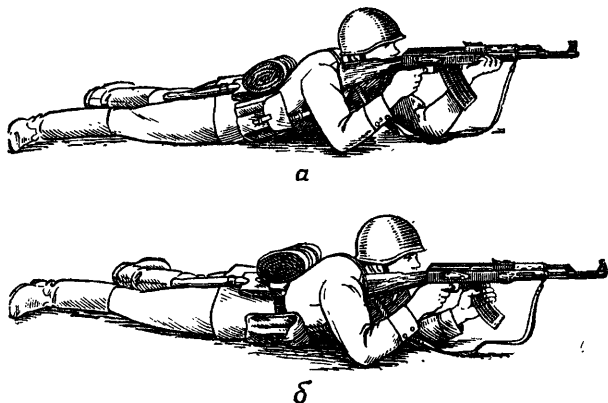
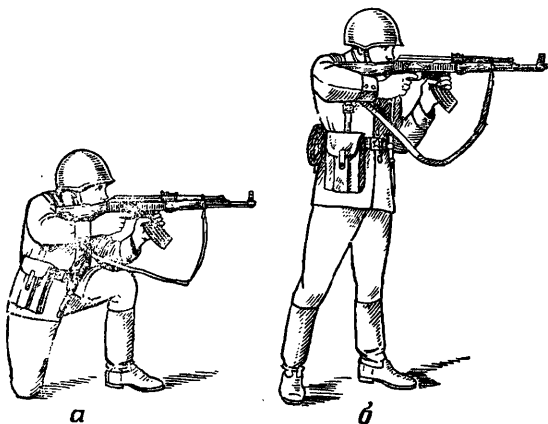

**Рис. 60.** Удержание автомата при стрельбе из положения:

*а* — с колена; *б* — стоя

Если при прикладе используется ремень для более прочного удержания автомата при стрельбе, то надо ремень поместить под кистью левой руки так, чтобы он прижимал ее к цевью (рис. 61).

**113.** Для прицеливания надо зажмурить левый глаз, а правым смотреть через прорезь прицела на мушку так, чтобы мушка пришлась посредине прорези, а вершина ее была наравне с верхними краями гравки прицельной планки, т. е. взять ровную мушку (рис. 62).

Задерживая дыхание на выдохе, перемещением локтей, а если нужно корпуса и ног подвести ровную мушку к точке прицеливания, од-



Рис. 61. Удержание автомата с использованием ремня при стрельбе из положения:  
а — с колена; б — стоя



Рис. 62. Ровная мушка

новременно с этим нажимая на спусковой крючок первым суставом указательного пальца правой руки.

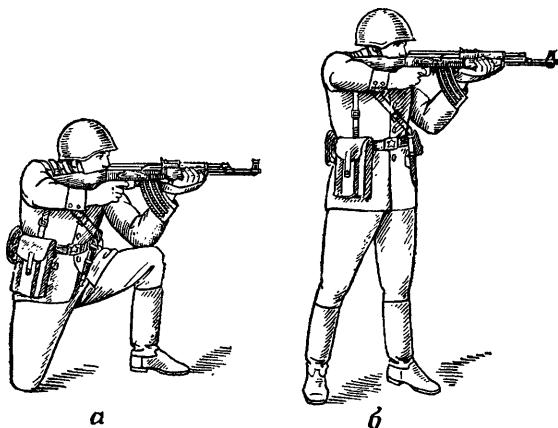
При прицеливании нужно следить за тем, чтобы гривка прицельной планки занимала горизонтальное положение.

114. Для спуска курка надо, прочно удерживая автомат левой рукой за цевье или магазин, а правой прижимая за пистолетную рукоятку к



Рис. 63. Положение при стрельбе лежа с упором магазина в грунт

плечу, затаив дыхание, продолжать плавно нажимать на спусковой крючок до тех пор, пока курок незаметно для автоматчика не спустится с боевого взвода, т. е. пока не произойдет выстрел.

Если при прицеливании ровная мушка значительно отклонится от точки прицеливания, нужно, не усиливая и не ослабляя давления на спусковой крючок, уточнить наводку и вновь усилить нажим на спусковой крючок до тех пор, пока не произойдет выстрел.

При спуске курка не следует придавать значения легким колебаниям ровной мушки у точки прицеливания. Стремление дожать спусковой крючок в момент наилучшего совмещения ровной мушки с точкой прицеливания, как правило, приводит к дерганию за спусковой крючок и к неточному выстрелу. Если автоматчик, нажимая на спусковой крючок, почувствует, что он не мо-

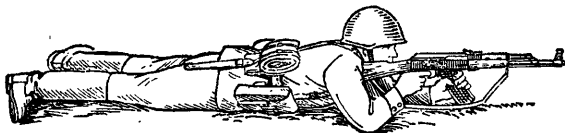

жет больше не дышать, надо, не усиливая и не ослабляя нажима пальцем на спусковой крючок, возобновить дыхание и, вновь задержав его на выдохе, уточнить наводку и продолжать нажим на спусковой крючок.

**115.** При ведении огня очередями надо прочно удерживать приклад в плече, не меняя положения локтей и сохраняя ровно взятую в прорези прицела мушку под выбранной точкой прицеливания. После каждой очереди быстро восстанавливать правильность прицеливания. При стрельбе из положения лежа разрешается автомат упирать магазином в грунт (рис. 63).

### Прекращение стрельбы

**116.** Прекращение стрельбы может быть временным и полным.

**117.** Для временного прекращения стрельбы подается команда «Стой», а при стрельбе в движении — «Прекратить огонь».

По этим командам автоматчик прекращает нажатие на спусковой крючок, ставит автомат на предохранитель и, если нужно, сменяет магазин.

**118.** Для смены магазина надо:

- отделить магазин от автомата;
- присоединить снаряженный магазин.

Если в магазине были израсходованы все патроны, то после присоединения снаряженного магазина к автомату надо снять автомат с предохранителя, отвести затворную раму за рукоятку назад до отказа, отпустить ее и снова поставить автомат на предохранитель.

119. Для полного прекращения стрельбы после команды «Стой» или «Прекратить огонь» подается команда «Разряжай». По этой команде автоматчик ставит автомат на предохранитель, оттягивает хомутик назад и устанавливает прицел на «П», разряжает автомат, а у автомата со



Рис. 64. Положение автомата после прекращения огня

складывающимся прикладом, кроме того, складывает приклад. При стрельбе из положения лежа, удерживая автомат правой рукой за цевье и ствольную накладку, опускает приклад (заднюю часть ствольной коробки) на землю, а дульную часть кладет на предплечье левой руки (рис. 64).

При стрельбе из окопа автомат после разряжания может быть положен на бруствер окопа рукояткой затворной рамы вниз.

120. Для разряжания автомата надо:

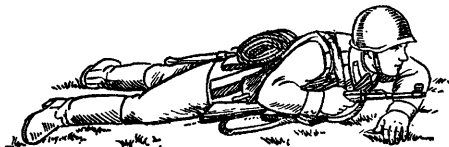
- отделить магазин;
- снять автомат с предохранителя;
- медленно отвести затворную раму за рукоятку назад, извлечь патрон из патронника и отпустить затворную раму;
- нажать на спусковой крючок (спустить курок с боевого взвода);

— поставить автомат на предохранитель, взять его «на ремень», если стрельба велась из положения стоя, или положить на землю, если стрельба велась из положения лежа или с колена;



Рис. 65. Вынимание патронов из магазина



Рис. 66. Складывание приклада

— вынуть патроны из магазина и присоединить его к автомату;

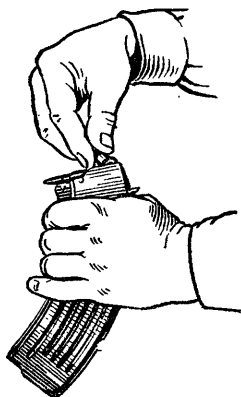
— подобрать патрон, извлеченный из патронника.

Для вынимания патронов из магазина надо взять магазин в левую руку горловиной вверх, опорным выступом к себе, правой рукой при помощи патрона, сдвигая патроны по одному от себя, вынуть их из магазина (рис. 65).

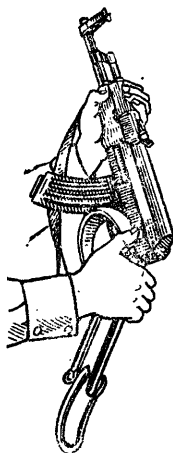
121. Для складывания приклада надо, удерживая автомат левой рукой за цевье и ствольную накладку, правой рукой поставить плечевой упор параллельно тягам; наложив правую руку на тяги у ствольной коробки, большим пальцем этой руки утопить колпачок фиксатора и, нажимая ладонью на тяги, откинуть их вниз (рис. 66); переложив автомат в правую руку, левой рукой приложить плечевой упор к цевью.

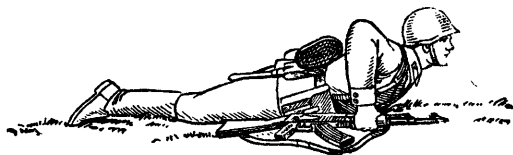

а

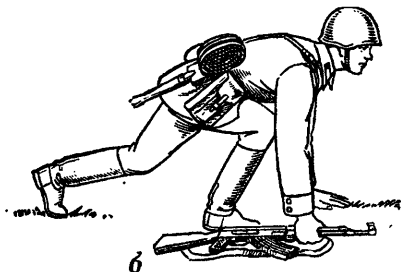

б

Рис. 67. Выполнение команды «Встать»:

а — положение автоматчика перед вставанием; б — выношение правой (левой) ноги вперед

122. Для вставания надо подтянуть обе руки на уровень груди, удерживая автомат правой рукой за цевье и ствольную накладку, одновременно с этим свести обе ноги вместе (рис. 67, а), резко выпрямляя руки, поднять грудь от земли

и вынести правую (левую) ногу вперед (рис. 67, б), быстро встать и, если надо, начать движение.

**123.** После разряжания, если нужно, командир подает команду «**Оружие — к осмотру**».

По этой команде надо:

— в положении лежа: отделить магазин и положить его возле автомата горловиной к себе, снять автомат с предохранителя, отвести за рукоятку затворную раму назад и повернуть автомат несколько влево; после осмотра командиром патронника и магазина отпустить затворную раму вперед, спустить курок с боевого взвода (нажать на спусковой крючок), поставить автомат на предохранитель, присоединить магазин к автомату и принять положение, указанное в ст. 118;

— в положении стоя с автоматом «на ремень»: принять положение изготовления для стрельбы стоя; удерживая автомат левой рукой снизу за цевье, правой рукой отделить магазин и переложить его в левую руку подавателем сверху, выпуклой частью от себя, пальцами левой руки прижать магазин к цевью автомата; снять автомат с предохранителя, отвести затворную раму назад и повернуть автомат несколько влево (рис. 68).



**Рис. 68.** Автомат подготовлен к осмотру в положении стоя

После осмотра командиром патронника и магазина отпустить затворную раму вперед, спустить курок с боевого взвода (нажать на спусковой крючок), поставить автомат на предохранитель, присоединить магазин и взять автомат в положение «на ремень».

### Приемы стрельбы с упора и из-за укрытий

124. В зависимости от высоты упора или укрытия автоматчик принимает положения для стрельбы: лежа, с колена или стоя.



Рис. 69. Положение при стрельбе с упора:

а — удержание автомата за магазин; б — удержание автомата за цевье

125. Для стрельбы с упора положить автомат цевьем на упор и удерживать его левой рукой за магазин или цевье, а правой рукой за пистолетную рукоятку (рис. 69). Жесткий упор для смягчения перекрыть дерном, свернутой плащ-палаткой, скаткой шинели и т. п.

126. Для стрельбы из-за дерева, угла здания и других укрытий принять положение для стрель-

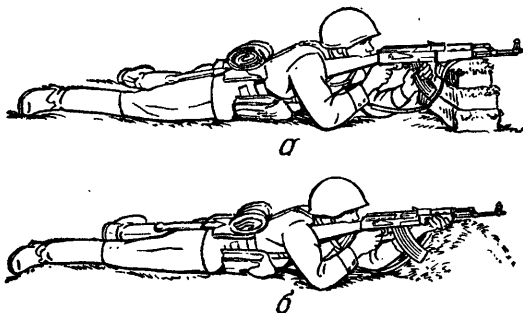

*а*

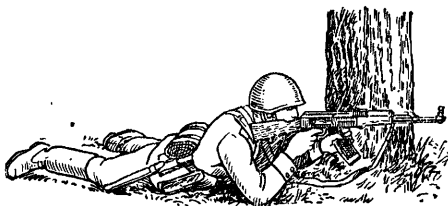

*б*

Рис. 70. Положение при стрельбе из-за укрытия:  
*а* — из положения стоя; *б* — из положения лежа

бы, прислониться к укрытию так, чтобы оно защищало автоматчика от огня противника, автомат удерживать так же, как при стрельбе без укрытия (рис. 70). При стрельбе из-за неболь-

шого укрытия (окоп для стрельбы лежа, бугорок, кочка) располагаться позади укрытия.

127. Для стрельбы из окопа или траншеи прислониться корпусом к стенке окопа, локти обеих



Рис. 71. Положение при стрельбе из окопа

рук упереть в землю, а приклад плотно прижать к плечу, при этом стрельбу можно вести как с упора, так и с руки или с опорой магазина на грунт (рис. 71).

### Приемы стрельбы на ходу

128. Стрельба на ходу ведется из автомата навскидку или с прикладом, прижатым к боку.

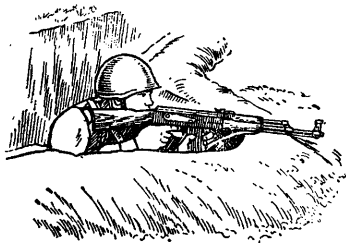
129. Стрельбу навскидку можно вести с короткой остановки и без остановки (рис. 72).

Для стрельбы навскидку с короткой остановки надо остановиться и в момент постановки левой ноги на землю одновременно упереть приклад в плечо (вскинуть автомат); не приставляя правой ноги, прицелиться, произвести одну-две очереди (выстрела), опустить автомат, продолжать движение.



Для стрельбы навскидку без остановки вскинуть автомат к плечу, направить его в цель и, продолжая движение, открыть огонь.



Рис. 72. Положение при стрельбе на ходу навскидку

130. Стрельба с прикладом, прижатым к боку, ведется без остановки. Для этого правой рукой прижать приклад к правому боку без упора или с упором затыльником в плечевую часть правой руки у локтевого сустава (рис. 73). Если приклад сложен, автомат правой рукой прижать к боку ствольной коробкой и pistolетной рукояткой (см. рис. 56), левой рукой удерживать автомат за цевье. Направить автомат в цель и, не прекращая движения, открыть огонь,

131. При стрельбе на ходу перезаряжание автомата производить, не приостанавливая движения.

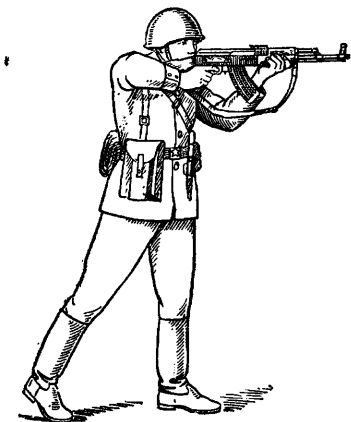

Рис. 73. Положение при стрельбе на ходу:

*a* — с прикладом, прижатым к боку; *б* — с упором приклада в плечевую часть руки

### Приемы стрельбы с лыж

132. Стрельба с лыж может вестись из автомата с места (лежа, с колена, стоя) и в движении.

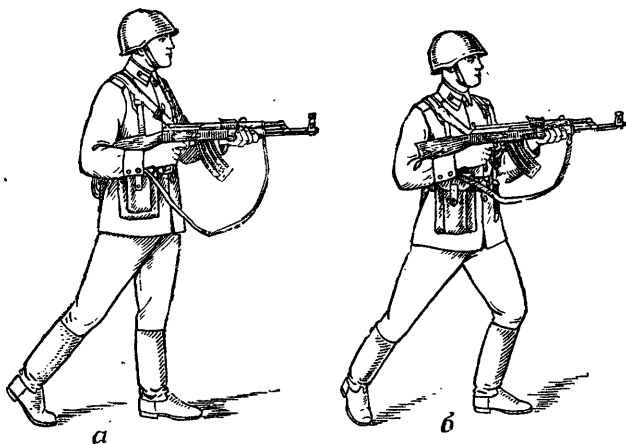
133. Для стрельбы с лыж лежа взять автомат в правую руку, палки в левую. Оставляя пятки лыж на месте, носки лыж развести в стороны. Опираясь на палки, опуститься на колени. Лечь,

положить скрепленные палки под локти (рис. 74) и удерживать автомат так же, как и при стрельбе лежа без лыж.



Рис. 74. Положение при стрельбе с лыж лежа



Рис. 75. Положение при стрельбе с лыж с колена

134. Для стрельбы с лыж с колена поставить палки с левой стороны, развернуть правую лыжу носком вправо, опуститься правым коленом на правую лыжу (рис. 75) и принять положение, как для стрельбы с колена без лыж.

135. Для стрельбы с лыж стоя поставить палки с левой стороны, несколько развернуть пра-

вую лыжу носком вправо (рис. 76) и принять положение, как для стрельбы стоя без лыж.



**Рис. 76.** Положение при стрельбе с лыж стоя

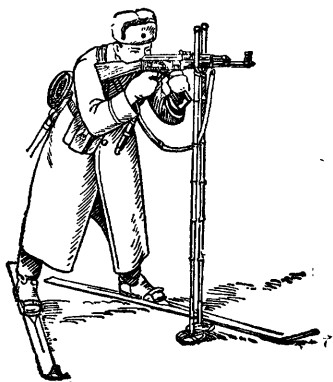

**Рис. 77.** Использование лыжных палок в качестве упора

Для устойчивости при стрельбе с лыж стоя можно использовать палки в качестве упора, для чего скрепить палки петлями и положить автомат цевьем на петли (рис. 77).



а



б

Рис. 78. Положение при стрельбе с лыж в движении:  
а — без использования ремня; б — с использованием ремня

**136.** Для стрельбы с лыж в движении надеть петли палок на кисти рук; правой рукой прижать приклад к правому боку без упора или с упором затыльником в плечевую часть правой руки у локтевого сустава; левой рукой, удерживая автомат за цевье, направить его в цель; не прекращая движения, открыть огонь (рис. 78).

Стрельба может вестись также с надетыми на кисть правой или левой руки петлями обеих скрепленных между собой палок.

### Приемы стрельбы при передвижении

**137.** Для стрельбы с двужищегося бронетранспортера, автомобиля и с десантных переправочных средств применяются любые удобные положения, обеспечивающие устойчивость автомата и безопасность соседей. Для стрельбы с бронетранспортера и с автомобиля с места (или с короткой остановки) могут применяться приемы, показанные на рис. 79 и 80. При этом стенки сидений и другие строения внутри кузова бронетранспортера используются в качестве опоры для рук, предплечья, бока и ног. Под цевье надо подкладывать ремень автомата.

Ствол автомата при стрельбе через бойницу подавать вперед так, чтобы прорезь прицела находилась в 5—7 см от борта, а строения не мешали движению рукоятки затворной рамы.

При принятии положения для стрельбы по верх борта необходимо встать обеими ногами на днище бронетранспортера, слегка согнув их в коленях, или левым коленом на сиденье

(рис. 79, в), перенести дульную часть автомата через борт и левой рукой, взявшись за борт, придерживать автомат сверху.



а

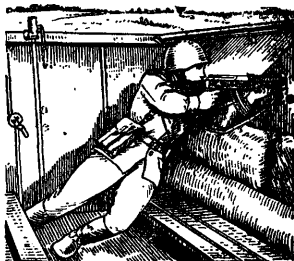

б

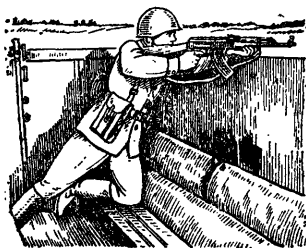

в

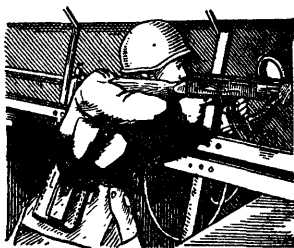

г

Рис. 79. Положение при стрельбе с бронетранспортера: а — вперед; б — в бойницу; в — вверх бокового борта; г — в бойницу



*а*

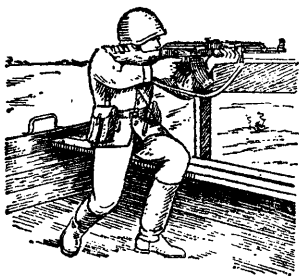

*б*

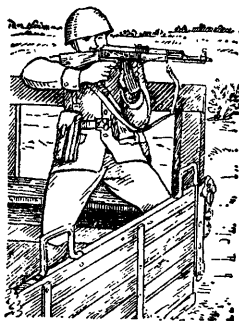

*в*

Рис. 80. Положение при стрельбе с автомобиля:  
*а* — вперед; *б* — вверх бокового борта; *в* — назад



## Приемы стрельбы по воздушным целям

138. На открытой местности стрельба из автомата по воздушным целям производится из положений лежа, с колена и стоя (рис. 81).

Для стрельбы из-за местных предметов использовать по возможности местный предмет в качестве упора и принять положение для стрельбы, как удобнее (стоя, полусогнувшись, с колена).

Для стрельбы с бронетранспортера используются верхние бойницы или огонь ведется поверх бортов. Автоматчик принимает наиболее удобное положение (стоя, полусогнувшись, встав коленями на сиденье), опираясь предплечьем и туловищем о строения бронетранспортера.

139. Стрельбу из траншеи (хода сообщения) по воздушным целям вести:

— с упором предплечья левой руки и магазина в переднюю крутость траншеи (хода сообщения); автомат удерживать правой рукой за pistolетную рукоятку, а левой — за магазин, приклад плотно прижать к плечу; если угол возвышения окажется недостаточным, присесть (рис. 82, а);

— с опорой спиной и левой ногой о крутости траншеи; приподнять левую ногу как можно выше и упереть ее ступней в крутость траншеи, а спиной опереться о противоположную крутость траншеи и слегка присесть. Автомат удерживать так же, как при стрельбе стоя, но локоть левой



*а*



*б*



*в*

**Рис. 81.** Положение при стрельбе по воздушным целям:

*а* — лежа; *б* — с колена;  
*в* — стоя

руки упереть в бедро левой ноги или выставить несколько вперед за колено (рис. 82, б).



Рис. 82. Положение при стрельбе по воздушной цели из траншеи:

*а* — с упором автомата магазином в переднюю крутость; *б* — без упора

## Глава IX

# ПРАВИЛА СТРЕЛЬБЫ ИЗ АВТОМАТА

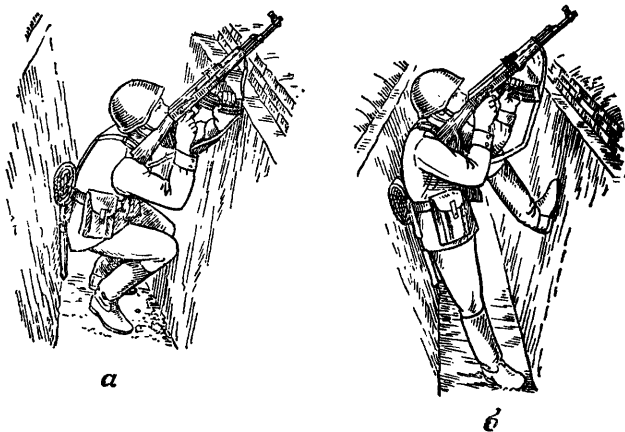
### Общие положения

**140.** Для успешного выполнения задач в бою необходимо:

- непрерывно наблюдать за полем боя;
- быстро и правильно подготавливать данные для стрельбы;

— умело вести огонь по всевозможным целям в различных условиях боевой обстановки как днем, так и ночью; для поражения групповых и наиболее важных одиночных целей применять сосредоточенный внезапный огонь;

— наблюдать за результатами огня и умело его корректировать;

— следить за расходом патронов в бою и принимать меры к своевременному их пополнению.

### **Наблюдение за полем боя и целеуказание**

**141.** Наблюдение ведется в целях своевременного обнаружения расположения и действий противника. Кроме того, в бою необходимо наблюдать за сигналами и знаками командира и за результатами своего огня.

Если нет особых указаний командира, солдаты ведут наблюдение в указанном им секторе обстрела на глубину до 1000 м.

**142.** Наблюдение ведется невооруженным глазом. Особое внимание при наблюдении надо обращать на скрытые подступы. Местность осматривать справа налево от ближних предметов к дальним. Осмотр производить тщательно, так как обнаружению противника способствуют незначительные демаскирующие признаки; такими признаками могут быть: блеск, шум, качание веток деревьев и кустов, появление новых мелких предметов, изменения в положении и форме местных предметов и т. п.

При наличии бинокля использовать его только для более тщательного изучения отдельных предметов или участков местности, при этом принимать меры к тому, чтобы блеском стекол

бинокля не обнаружить места своего расположения.

Ночью места расположения и действия противника могут быть установлены по звукам и источникам света. Если в нужном направлении местность освещена ракетой или другим источником освещения, быстро осмотреть освещенный участок.

**143.** О замеченных на поле боя целях необходимо немедленно доложить командиру и правильно указать их расположение. Цель указывается устным докладом или трассирующими пулями.

Доклад должен быть кратким, ясным и точным, например: «**Прямо — широкий куст, слева — пулемет**»; «**Ориентир второй, вправо два пальца, под кустом — наблюдатель**».

При целеуказании трассирующими пулями произвести в направлении цели одну-две короткие очереди.

### Выбор цели

**144.** Для автоматов наиболее характерными являются живые цели: расчеты пулеметов и орудий, группы стрелков или отдельные фигуры, ведущие огонь из различных положений, а также живая сила на автомобилях, мотоциклах и т. п. Кроме того, из автоматов огонь ведется и по воздушным целям. Цели на поле боя могут быть неподвижными, появляющимися на короткое время и движущимися.

**145.** Автоматчик в бою ведет огонь, как правило, в составе отделения или взвода, уничтожая цели, указанные ему командиром. Поэтому

он должен внимательно слушать и точно выполнять все команды.

**146.** Если автоматчику в бою цель для поражения не указана, он выбирает ее сам. В первую очередь необходимо поражать наиболее опасные и важные цели, например расчеты пулеметов и орудий, командиров и наблюдателей противника. Из двух равных по важности целей выбирать для обстрела ближайшую и наиболее уязвимую. При появлении во время стрельбы новой, более важной цели немедленно перенести огонь на нее.

### **Выбор прицела и точки прицеливания**

**147.** Для выбора прицела и точки прицеливания необходимо определить расстояние до цели и учесть внешние условия, которые могут оказать влияние на дальность и направление полета пули. Прицел и точка прицеливания выбираются с таким расчетом, чтобы при стрельбе средняя траектория проходила посередине цели.

При стрельбе на расстояния до 300 м огонь следует вести, как правило, с прицелом 3 или «П», прицеливаясь в нижний край цели или в середину, если цель высокая (бегущие фигуры и т. д.).

При стрельбе на расстояния, превышающие 300 м, прицел устанавливается соответственно расстоянию до цели, округленному до целых сотен метров. За точку прицеливания, как правило, принимается середина цели. Если условия обстановки не позволяют изменять установку прицела в зависимости от расстояния до цели, то в пределах дальности прямого выстрела огонь

следует вести с прицелом, соответствующим дальности прямого выстрела, прицеливаясь в нижний край цели.

**148. Расстояние до целей определяется глазомером.** При этом расстояние до целей и местных предметов определяется по отрезкам местности, хорошо запечатлевшимся в зрительной памяти, по степени видимости и кажущейся величине целей (предметов), а также путем сочетания обоих способов.

**При определении расстояний по отрезкам местности** необходимо какое-либо привычное расстояние, которое прочно укрепилось в зрительной памяти, например отрезок 100, 200 или 300 м, мысленно откладывать от себя до предмета (цели).

**При определении расстояний по степени видимости и кажущейся величине предметов (целей)** необходимо сравнить видимую величину цели с запечатлевшимися в памяти видимыми размерами данной цели на определенных удалениях.

Если цель обнаружена вблизи ориентира или местного предмета, расстояние до которого известно, то при определении расстояния до цели необходимо на глаз учитывать ее удаление от ориентира.

Ночью расстояние до освещенных целей определяется так же, как и днем.

**149. При определении расстояния глазомером** необходимо учитывать следующее:

- кажущаяся величина одного и того же отрезка местности с удалением его от автоматчика (в перспективе) постепенно сокращается;
- овраги, лощины, речки и т. д., пересекаю-

щие направление на местный предмет или цель, скрадывают (уменьшают) расстояние;

— мелкие предметы (кусты, камни, отдельные фигуры) кажутся дальше, чем находящиеся на том же расстоянии крупные предметы (лес, гора, колонна войск);

— предметы яркого цвета (белого, оранжевого) кажутся ближе, чем предметы темного цвета (синего, черного, коричневого);

— одноцветный, однообразный фон местности (луг, снег, пашня) выделяет и как бы приближает находящиеся на нем предметы, если они иначе окрашены, а пестрый, разнообразный фон местности, наоборот, маскирует и как бы удаляет находящиеся на нем предметы;

— в пасмурный день, в дождь, в сумерки, в туман расстояния кажутся увеличенными, а в светлый, солнечный день, наоборот, — уменьшенными;

— в горной местности видимые предметы как бы приближаются.

**150.** Значительное отклонение внешних условий от табличных (нормальных) изменяет дальность полета пули или отклоняет ее в сторону от плоскости стрельбы. За табличные условия стрельбы принимаются: температура воздуха  $+15^{\circ}\text{C}$ , отсутствие ветра и превышения местности над уровнем моря, угол места цели не более  $15^{\circ}$ .

**151.** Отклонение температуры воздуха от табличной ( $+15^{\circ}\text{C}$ ) вызывает изменение дальности полета пули, увеличивая ее при стрельбе в летних условиях и уменьшая зимой. Дальность полета пули при стрельбе в летних условиях увеличивается незначительно, поэтому вносить по-



правку в прицел или в положение точки прицеливания не следует. Дальность полета пули при стрельбе зимой (в условиях низких температур) на расстояния свыше 400 м уменьшается на значительную величину (50—100 м), поэтому необходимо при температуре воздуха выше  $-25^{\circ}\text{C}$  точку прицеливания выбирать на верхнем краю цели, а при температуре воздуха ниже  $-25^{\circ}\text{C}$  увеличивать прицел на одно деление.

152. Поправки в установку прицела на превышение местности над уровнем моря и на угол места цели учитываются только при стрельбе в горах, если расстояние до цели более 400 м.

153. Боковой ветер оказывает значительное влияние на полет пули, отклоняя ее в сторону. Поправка на боковой ветер учитывается выносом точки прицеливания в фигурах цели или в метрах, при этом отсчет выноса точки прицеливания производится от середины цели в ту сторону, откуда дует ветер.

154. Величины поправок на боковой умеренный ветер (скорость 4 м/с) в метрах и фигурах человека приводятся в следующей таблице.

Дальность стрельбы в метрах	Боковой умеренный ветер (4 м/с) под углом $90^{\circ}$	
	Поправки (округленно)	
	в метрах	в фигурах человека
100	—	—
200	0,2	0,5
300	0,4	1
400	0,8	1,5
500	1,4	3
600	2,0	4

Табличные поправки при сильном ветре (скорость 8 м/с), дующем под прямым углом к направлению стрельбы, необходимо увеличивать в два раза, а при слабом ветре (скорость 2 м/с) или при умеренном ветре, дующем под острым углом к направлению стрельбы, — уменьшать в два раза.

### **Выбор момента для открытия огня**

**155.** Момент для открытия огня определяется командой командира «Огонь», а при самостоятельном ведении огня — в зависимости от обстановки и положения цели.

Наиболее выгодные моменты для открытия огня: когда цель можно поразить внезапно с близкого расстояния; когда цель хорошо видна; когда цель сучивается, подставляет фланг или поднимается во весь рост.

Внезапное огневое нападение на противника, в особенности с фланга, производит на него ошеломляющее действие и наносит ему наибольшее поражение.

### **Ведение огня, наблюдение за его результатами и корректирование**

**156.** При ведении огня автоматчик должен внимательно наблюдать за результатами своего огня и корректировать его.

Наблюдение за результатами своего огня ведется по рикошетам, трассам пуль и по поведению противника.

Корректирование огня производится изменением положения точки прицеливания по высоте

и боковому направлению или изменением установки прицела. Точка прицеливания выносится на величину отклонения рикошетов или трасс в сторону, противоположную их отклонению от цели (рис. 83). Если отклонение пуль от цели по дальности превышает 100 м, необходимо изме-



Рис. 83. Вынос точки прицеливания

нить установку прицела на одно деление. Для корректирования огня по трассам необходимо, чтобы стрельба велась патронами с обыкновенными и трассирующими пулями в соотношении: на три патрона с обыкновенными пулями один патрон с трассирующей пулей.

157. Признаками, указывающими на действительность своего огня, могут служить: потери противника, переход его от перебежек к переползаниям, расчленение и развертывание колонн, ослабление или прекращение огня противника, отход его или уход в укрытие.

### Стрельба по неподвижным и появляющимся целям

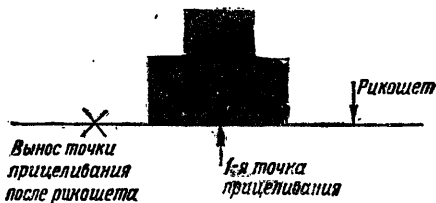
158. Одиночную ясно видимую цель обстреливать короткими или длинными очередями в зависимости от важности цели, ее размеров и даль-

ности до нее. Чем опаснее или чем дальше цель, тем длиннее должна быть очередь. Огонь ведется до тех пор, пока цель не будет уничтожена или не скроется.

**159.** При стрельбе по появляющейся цели время на стрельбу определяется появлением цели. Для поражения появляющейся цели необходимо, заметив место ее появления, быстро изготовиться к стрельбе и открыть огонь. Быстрота открытия огня имеет решающее значение для поражения цели. Если за время изготовления к стрельбе цель скрылась, при вторичном ее появлении уточнить наводку и открыть огонь.

При стрельбе по неоднократно появляющейся цели следует иметь в виду, что она может появиться и в новом месте, поэтому поражение ее будет зависеть от внимательности при наблюдении, быстроты изготовления к стрельбе и открытия огня.

Появляющуюся цель поражать очередями, быстро следующими одна за другой.

**160.** Групповую цель, состоящую из отдельных, отчетливо видимых фигур, обстреливать очередями, последовательно перенося огонь с одной фигуры на другую.

**161.** Широкую цель, состоящую из неясно видимых фигур или замаскированную, и одиночную замаскированную цель обстреливать с рассеиванием пуль по фронту цели (маски) или с последовательным переносом точки прицеливания от одного фланга цели (маски) к другому.

**162.** Стрельбу по атакующей живой силе противника на расстоянии от 100 м и ближе вести

длинными очередями с рассеиванием пуль по фронту цели.

Рассеивание пуль по фронту при стрельбе достигается угловым перемещением автомата по горизонту. Быстрота углового перемещения автомата при стрельбе с рассеиванием пуль по фронту цели зависит от дальности стрельбы и требуемой плотности огня. При этом плотность огня во всех случаях должна быть не менее двух пуль на каждый метр фронта цели.

### Стрельба по движущимся целям

**163.** При движении цели на стреляющего или от него на расстоянии, не превышающем дальности прямого выстрела, огонь вести с установкой прицела, соответствующей дальности прямого выстрела. На расстояниях, превышающих дальность прямого выстрела, огонь вести с установкой прицела, соответствующей тому расстоянию, на котором цель может оказаться в момент открытия огня.

**164.** При стрельбе по цели, движущейся под углом к плоскости стрельбы, точку прицеливания необходимо выбирать впереди цели и на таком расстоянии от нее, чтобы за время полета пули цель продвинулась на это расстояние. Расстояние, на которое перемещается цель за время полета пули до нее, называется **упреждением**. Упреждение на движение цели берется в фигурах цели или в метрах.

**165.** Для определения упреждения при стрельбе по цели, движущейся под углом  $90^\circ$  к плоскости стрельбы, руководствоваться следующей таблицей.

Дальность стрельбы в метрах	Цель, бегущая со скоростью 3 м/с (примерно 10 км/ч)	Мотоцель, движущаяся со скоростью 6 м/с (примерно 20 км/ч)
	Упреждение (округленно)	
	в фигурах человека	в метрах
100	1	1
200	2	2
300	3	3
400	4	4
500	6	6
600	8	8

**166.** Огонь по цели, движущейся под углом к плоскости стрельбы, ведется способом сопровождения цели или способом выжидания цели (огневого нападения).

При ведении огня **способом сопровождения цели** автоматчик, перемещая автомат в сторону движения цели, в момент наиболее правильной наводки ведет огонь короткими или длинными очередями в зависимости от дальности стрельбы и от скорости движения цели.

При ведении огня **способом выжидания цели** (огневого нападения) автоматчик прицеливается в точку, выбранную впереди цели, и с подходом цели к этой точке на величину полутора-двух табличных упреждений, прочно удерживая автомат, производит длинную очередь, затем, если цель не будет поражена, выбирает впереди нее новую точку прицеливания, прицеливается и при подходе цели к ней на величину нужного упреждения производит снова длинную очередь и т. д.

**167.** При движении цели под острым углом к плоскости стрельбы упреждение при ведении огня способом сопровождения цели берется в два раза меньше табличного, а при ведении огня способом выжидания цели — табличное.

**168.** Применение трассирующих пуль при стрельбе по движущимся целям обеспечивает лучшее наблюдение за результатами стрельбы и возможность уточнения упреждения.

**169.** Стрельбу по живой силе противника на бронетранспортерах, автомобилях или мотоциклах вести обыкновенными и бронебойно-зажигательными пулями (при соотношении пуль 1:1 или при другом соотношении в зависимости от наличия патронов с указанными пулями).

### **Стрельба по воздушным целям**

**170.** Огонь из автоматов по самолетам и парашютистам ведется в составе отделения или взвода на дальности до 500 м с установкой прицела 3 или «П».

Огонь по самолетам открывать только по команде командира, а по парашютистам — по команде или самостоятельно.

Стрельбу по самолетам вести патронами с бронебойно-зажигательными пулями, а при их отсутствии — с обыкновенными, по парашютистам — с обыкновенными пулями. Для корректирования огня применять патроны с трассирующими пулями.

**171.** По самолету, пикирующему в сторону стреляющего, стрельбу вести непрерывным огнем с прицелом 3, прицеливаясь в головную часть

цели или наводя автомат по стволу. Огонь открывать с дальности 700—900 м.

172. По самолету, летящему в стороне или над автоматчиком, огонь ведется заградительным или сопроводительным способом.

Огонь заградительным способом ведется по низко летящим самолетам, имеющим скорость полета более 150 м/с.

При ведении огня заградительным способом огонь отделения или взвода сосредоточивается по команде командира на направлении движения приближающегося самолета (рис. 84). В направлении, указанном в команде, автоматчик придает автомату угол возвышения  $45^\circ$  и открывает огонь, удерживая автомат в приданном направлении. Стрельба ведется непрерывным огнем до выхода самолета из зоны огня. Если автоматчик ясно видит вблизи цели направление трасс своего автомата, то ему разрешается, не прекращая ведения огня, несколько переместить автомат в сторону цели, добиваясь совмещения трасс с целью.

При корректировании огня по трассам следует иметь в виду, что трассы, направленные в самолет, кажутся стреляющему идущими выше самолета и несколько впереди него.

По медленно летящим воздушным целям — вертолетам, транспортным самолетам — огонь ведется **сопроводительным способом**. Упреждение определяется и отсчитывается в видимых размерах цели (в фигурах). При ведении огня сопроводительным способом автоматчик удерживает линию прицеливания впереди самолета на величину нужного упреждения и производит длинную очередь.





Рис. 84. Ведение огня заградительным способом по самолету:

а — идущему вдоль фронта позиции взвода; б — идущему под углом к линии фронта позиции взвода

173. Для определения упреждения при стрельбе по воздушным целям руководствоваться следующей таблицей.

Тип самолета и скорость	Дальность стрельбы в метрах					
	100		300		500	
	Упреждение					
	в метрах	в корпусах самолета	в метрах	в корпусах самолета	в метрах	в корпусах самолета
Вертолет, 50 м/с	8	1	25	3	50	6
Транспортный, 100 м/с	15	1	50	3	100	6

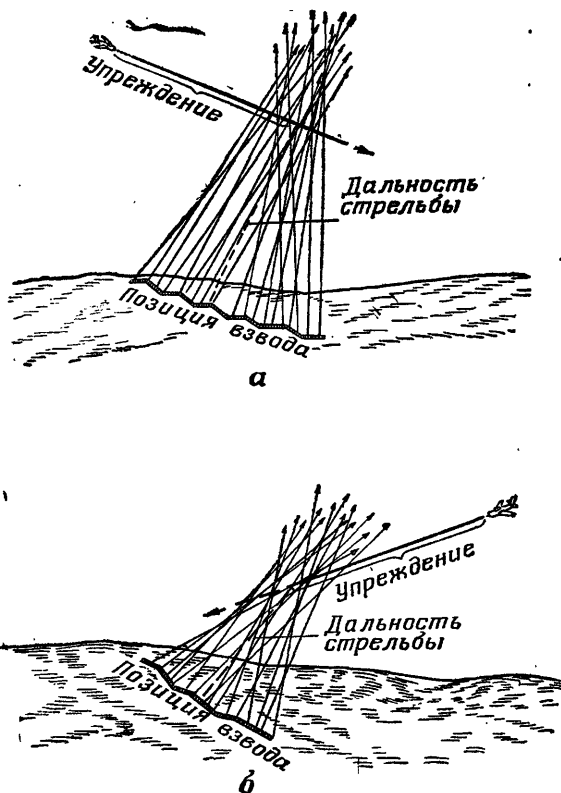
174. Огонь по парашютистам ведется длинными очередями. Точку прицеливания выносить в направлении снижения парашютиста на величину, указанную в таблице.

Дальность стрельбы в метрах	100	200	300	400	500
Вынос точки прицеливания в фигурах парашютиста . . . . .	Под ноги	1	2	3	4

Отсчет упреждения производится от середины фигуры парашютиста (рис. 85).



Рис. 85. Вынос точки прицеливания при стрельбе по парашютисту

### Стрельба в горах

175. В горах при стрельбе на дальностях выше 400 м, если высота местности над уровнем моря превышает 2000 м, прицел, соответствующий дальности до цели, в связи с пониженной плотностью воздуха следует уменьшать на 1 де-

ление; если высота местности над уровнем моря меньше 2000 м, прицел не уменьшать, а точку прицеливания выбирать на нижнем краю цели.

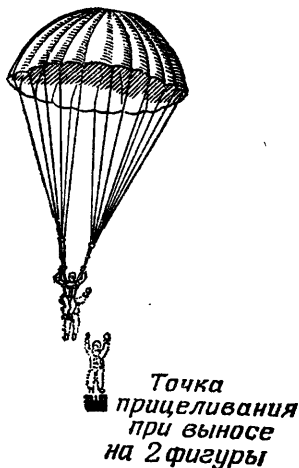
При стрельбе в горах снизу вверх или сверху вниз на дальностях свыше 400 м и углах места цели менее  $30^\circ$  точку прицеливания следует выбирать на нижнем краю цели, а при углах места цели более  $30^\circ$  прицел, соответствующий дальности до цели, уменьшать на 1 деление.

### Стрельба в условиях ограниченной видимости

**176.** Стрельба ночью по освещенным целям производится так же, как и днем. Во время освещения местности автоматчик, обнаружив цель, быстро устанавливает прицел, прицеливается и производит очередь.

При кратковременном освещении цели (например, местность освещается осветительными патронами) огонь надо вести с прицелом «П», прицеливаясь в середину цели, если дальность до цели не более 300 м, и в верхнюю часть цели, если цель находится на расстоянии более 300 м.

Во избежание временного ослепления нельзя смотреть на источник освещения.

**177.** Стрельба ночью по цели, обнаруживающей себя вспышками выстрелов, ведется с установкой прицела 3 или «П» длинными очередями. Огонь открывается в тот момент, когда вспышки

выстрелов видны в центре предохранителя мушки и на гривке прицельной планки (рис. 86). В тех случаях, когда предохранитель мушки и гривка прицельной планки не видны, автомат направляется в цель по стволу.

Если на прицельные приспособления надеты самосветящиеся насадки, при направлении автомата в цель надо светящиеся точки насадок совместить со вспышками выстрелов (рис. 86).

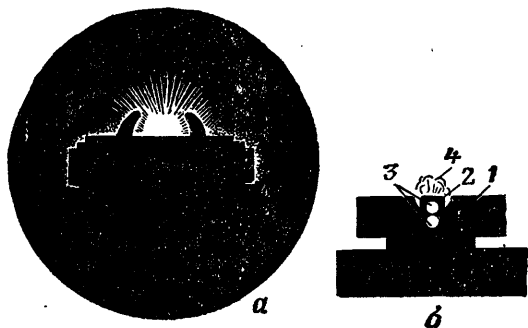

**Рис. 86.** Прицеливание при стрельбе по цели, обнаруживающей себя вспышками выстрелов: *а* — с помощью предохранителя мушки и прицельной планки; *б* — с помощью приспособления для стрельбы ночью; 1 — целик; 2 — мушка; 3 — светящиеся точки; 4 — вспышки выстрелов

**178.** Для стрельбы по цели, силуэт которой виден на фоне неба, зарева пожара, снега, надо автомат направить рядом с целью на светлый

фон и взять ровную мушку (рис. 87). Затем, перемещая автомат, подвести линию прицеливания в середину силуэта и открыть огонь.

Стрельба ведется длинными очередями. При стрельбе по целям, видимым на темном фоне (лес, кустарник), наводка автомата производится по стволу.



Рис. 87. Способ наводки в силуэт

179. При заблаговременной подготовке к стрельбе ночью для автомата в бруствере вырезается желоб с таким расчетом, чтобы уложенный в него автомат был направлен в рубеж вероятного появления противника.

Для стрельбы ночью, в заданном секторе перемещение автомата по боковому направлению ог-

раничивается колышками. Положение автомата по высоте фиксируется слоем дерна (кирпичом, доской с вырезами и т. д.), подложенного под пистолетную рукоятку.

**180.** Для лучшего корректирования огня при стрельбе ночью целесообразно применять патроны с трассирующими пулями.

**181.** Стрельба по целям, находящимся в непосредственной близости от автоматчика и обнаружившим себя звуком, ведется длинными очередями с направлением автомата по стволу в сторону звука.

**182.** Стрельба по целям, находящимся за дымовой завесой или за маской, ведется длинными очередями с рассеиванием пуль по фронту.

### **Стрельба в условиях радиоактивного, химического и бактериального заражения**

**183.** Стрельба в условиях радиоактивного, химического и бактериального заражения ведется в индивидуальных средствах защиты. Стрельба в противогазе ведется длинными очередями. Если при стрельбе прорезь прицельной планки и мушка не видны, наводка автомата производится по стволу.

При ведении огня на местности, зараженной радиоактивными, отравляющими или бактериальными средствами, следует предохранять от них в первую очередь те части автомата, с которыми приходится соприкасаться при стрельбе. Правила стрельбы те же, что и для стрельбы в обычных условиях,

После выхода из зараженного участка местности при первой возможности необходимо провести дезактивацию (дегазацию или дезинфекцию) автомата.

### Стрельба при движении стреляющего

**184. Стрельба при движении автоматчика** (на ходу, с бронетранспортера, с автомобиля) возможна с короткой остановки и без остановки.

С короткой остановки ведется прицельный огонь по тем же правилам, что и при стрельбе с места. Изготавливаться к стрельбе, устанавливать прицел и прицеливаться надо во время движения и торможения машины. В момент остановки уточнить правильность прицеливания и открыть огонь.

Стрельба с ходу (при действиях в пешем порядке, на бронетранспортере, автомобиле, переправочных средствах) из-за значительных и постоянных колебаний автомата ведется, как правило, в пределах дальности прямого выстрела. Прицел устанавливается согласно этой дальности и в ходе стрельбы может не меняться.

Точка прицеливания по высоте выбирается на уровне нижнего края цели, а по боковому направлению — в зависимости от скорости и направления движения бронетранспортера (автомобиля) и от характера цели (появляющаяся или движущаяся). При ведении огня поверх переднего (заднего) борта или под углом не более  $30^\circ$  и направлению движения бронетранспортера (ав-



томобилia) точку прицеливания по появляющимся целям в безветренную погоду за пределы цели не выносить.

Если огонь ведется в сторону правого (левого) борта при движении бронетранспортера (автомобилia) со скоростью 10—15 км/ч, точку прицеливания необходимо выносить на 4 тысячных в сторону, противоположную движению машины. При стрельбе по живой силе можно запомнить следующее правило: точку прицеливания выносить вправо (влево) при ведении огня с правого (левого) борта на число фигур, равное числу сотен метров до цели.

Вынос точки прицеливания на боковой ветер и упреждение на движение цели учитывать также, как и при стрельбе с места.

При движении без остановки на бронетранспортере, автомобиле, по неровной местности или на десантных переправочных средствах при наличии больших волн стрельба ведется длинными очередями с наводкой автомата по стволу, без использования прицела.

Для лучшего корректирования огня применять патроны с трассирующими пулями.

### **Питание патронами и расход их в бою**

**185.** Запас патронов автоматчики носят в магазинах, уложенных в сумки.

Питание патронами автомата в бою производится подносчиками патронов, выделенными командиром подразделения.

По израсходовании половины носимого запаса автоматчик докладывает об этом командиру отделения.

Один магазин, снаряженный патронами, должен быть всегда у автоматчика как неприкосновенный запас, который расходуется только с разрешения командира.

---

## **ПРИЛОЖЕНИЯ**

## ПРИЛОЖЕНИЕ 1

**БАЛЛИСТИЧЕСКИЕ И КОНСТРУКТИВНЫЕ  
ДАННЫЕ 7,62-ММ МОДЕРНИЗИРОВАННОГО  
АВТОМАТА КАЛАШНИКОВА (АКМ и АКМС)  
И ПАТРОНА обр. 1943 г.**

1. Прицельная дальность, м . . . . .	1000
2. Дальность прямого выстрела по грудной фигуре (высотой 50 см), м . . . . .	350
3. Темп стрельбы, выстрелов в минуту . . . . .	~600
4. Боевая скорострельность, выстрелов в минуту: при стрельбе одиночными выстрелами . . . . .	40
при стрельбе очередями . . . . .	100
5. Начальная скорость пули, м/с . . . . .	715
6. Дальность, до которой сохраняется убойное действие пули, м . . . . .	1500
7. Предельная дальность полета пули, м . . . . .	3000
8. Вес автомата без штыка-ножа, кг*: с неснаряженным магазином из легкого сплава . . . . .	3,1/3,3
со снаряженным магазином из легкого сплава . . . . .	3,6/3,8
9. Емкость магазина, патронов . . . . .	30
10. Вес магазина, кг: из легкого сплава . . . . .	0,17
стального . . . . .	0,33
11. Вес штыка-ножа, кг: с ножнами . . . . .	0,45
без ножен . . . . .	0,26
12. Калибр, мм . . . . .	7,62

\* В числителе указан вес автомата с деревянным прикладом, в знаменателе — со складывающимся прикладом.

---

13. Длина автомата, мм:	
с примкнутым штыком-ножом . . . . .	1020
без штыка-ножа . . . . .	880
со сложенным прикладом . . . . .	640
14. Длина ствола, мм . . . . .	415
15. Длина нарезной части ствола, мм . . . . .	361
16. Число нарезов . . . . .	4
17. Длина хода нарезов, мм . . . . .	240
18. Толщина мушки, мм . . . . .	2
19. Длина прицельной линии, мм . . . . .	378
20. Вес патрона, г . . . . .	16,2
21. Вес пули (обыкновенной со стальным сердечником), г . . . . .	7,9
22. Вес порохового заряда, г . . . . .	1,6

## ПРИЛОЖЕНИЕ 2

## ПРОБИВНОЕ ДЕЙСТВИЕ ПУЛЬ ПАТРОНОВ

обр. 1943 г.

№ по пор.	Наименование преграды (защитных средств)	Тип пули	Дальность стрельбы, м	Процент сквозных пробоин или глубина пробития
1	Броня толщиной 7 мм при угле встречи 90°	Бронебойно-зажигательная пуля	300	50%
			200	90%
2	Каска (стальной шлем)	Пуля со стальным сердечником	900	80—90%
			Бронебойно-зажигательная пуля	Свыше 1100
3	Бронежилет	Пуля со стальным сердечником	600	80—90%
			Бронебойно-зажигательная пуля	1000
4	Бруствер из плотно утрамбованного снега	Все типы пуль	500	70—80 см
5	Земляная преграда из свободно насыпанного супесчаного грунта	Все типы пуль	500	25—30 см
6	Сухие сосновые брусья 20×20 см, скрепленные в штабелях	Пули со стальным сердечником и бронебойно-зажигательная	500	25 см
			150	30—40 см
7	Кирпичная кладка	Пули со стальным сердечником и бронебойно-зажигательная	100	12—15 см

## ОСНОВНАЯ ТАБЛИЦА

Вес пули 7,9 г

Начальная скорость 715 м/с

Угол вылета минус 2 мин

Дульная энергия пули 207 кгм

Дальность	Угол прицеливания		Угол падения		Высота траектории	Горизонтальная дальность до вершины траектории	Полное время полета пули	Окончательная скорость пули	Энергия пули в точке падения	Дальность
	м	гр. мин	тыс.	гр. мин						
100	0 07	1,9	0 04	1,1	0,03	51	0,15	623	157	100
200	0 11	3,1	0 09	2,5	0,13	105	0,32	537	117	200
300	0 16	4,4	0 18	5,0	0,34	162	0,52	459	86	300
400	0 22	6,1	0 31	8,6	0,71	221	0,76	391	63	400
500	0 31	8,6	0 48	13	1,3	282	1,04	334	47	500
600	0 42	12	1 09	19	2,3	344	1,35	304	37	600
700	0 54	15	1 35	26	3,7	406	1,69	284	32	700
800	1 08	19	2 06	35	5,5	468	2,05	266	29	800

ПРИЛОЖЕНИЕ 4

ПРЕВЫШЕНИЕ ТРАЕКТОРИЙ НАД ЛИНИЕЙ ПРИЦЕЛИВАНИЯ

Вес пули 7,9 г

Начальная скорость 715 м/с

Дальность, м	50	100	150	200	250	300	350	400	450	500	550	600	Дальность, м
	Сантиметры												
Прицел													Прицел
1	0	0	-7	-20	—	—	—	—	—	—	—	—	1
2	5	10	9	0	-17	-45	—	—	—	—	—	—	2
3	13	25	31	30	20	0	-31	-77	—	—	—	—	3
4	22	44	60	69	68	57	35	0	-52	-123	—	—	4
5	34	68	96	106	127	129	119	95	55	0	-83	-187	5

Дальность, м	100	200	300	400	500	600	700	800	900	1000	Дальность, м
	Метры										
Прицел											Прицел
6	0,98	1,8	2,2	2,1	1,4	0	-2,7	-6,4	—	—	6
7	1,3	2,5	3,3	3,6	3,3	2,1	0	-3,5	-8,4	—	7
8	1,8	3,4	4,6	5,4	5,5	4,7	3,0	0	-4,5	-10,5	8



## ХАРАКТЕРИСТИКИ РАССЕИВАНИЯ

Пуля со стальным сердечником

Стрельба короткими очередями лежа с упора или стоя из окопа

Дальность, м	Срединные отклонения ( $Bв$ , $Bб$ ) и сердцевинные полосы ( $Cв$ , $Cб$ ) рассеивания									
	первых пуль очередей		последующих пуль очередей							
			пуль		средних точек попадания		суммарного			
	по вы- соте	боковое	по вы- соте	боковое	по вы- соте	боковое	по вы- соте	боковое	по вы- соте	боковое
	$Bв_1$	$Bб_1$	$Bв$	$Bб$	$Bв стп$	$Bб стп$	$Bв сум$	$Bб сум$	$Cв$	$Cб$
Метры										
100	0,04	0,03	0,06	0,09	0,05	0,07	0,08	0,11	0,24	0,34
200	0,08	0,07	0,11	0,18	0,10	0,13	0,15	0,22	0,46	0,68
300	0,12	0,11	0,17	0,27	0,15	0,20	0,23	0,33	0,70	1,01
400	0,17	0,15	0,23	0,36	0,20	0,27	0,31	0,44	0,95	1,35
500	0,21	0,18	0,29	0,45	0,26	0,33	0,39	0,56	1,19	1,71
600	0,26	0,22	0,35	0,54	0,31	0,40	0,47	0,67	1,44	2,05
700	0,32	0,26	0,42	0,63	0,36	0,46	0,55	0,78	1,69	2,39
800	0,38	0,31	0,49	0,72	0,41	0,53	0,64	0,90	1,96	2,75

Примечание. При стрельбе одиночным огнем характеристики рассеивания соответствуют характеристикам рассеивания первых пуль очередей  $Bв_1$  и  $Bб_1$ .

**ПРИЛОЖЕНИЕ 6**  
**КОЛИЧЕСТВО ПАТРОНОВ, НЕОБХОДИМОЕ**  
**ДЛЯ ПОРАЖЕНИЯ ОДИНОЧНОЙ ЦЕЛИ**  
 Стрельба лежа с упора или стоя из окопа

Дальность, м	Головная фигура	Грудная фигура	Поясная фигура	Бегущая фигура	Бегущая фигура (профиль)	Пулемет	Реактивное противотанковое ружье	Противотанковое орудие
100	$\frac{3}{1}$	$\frac{3}{1}$	$\frac{3}{1}$	$\frac{3}{1}$	$\frac{3}{1}$	$\frac{3}{1}$	$\frac{3}{1}$	$\frac{3}{1}$
200	$\frac{4}{2}$	$\frac{3}{1}$	$\frac{3}{1}$	$\frac{3}{1}$	$\frac{3}{1}$	$\frac{3}{1}$	$\frac{3}{1}$	$\frac{3}{1}$
300	$\frac{6}{3}$	$\frac{4}{2}$	$\frac{4}{1}$	$\frac{4}{1}$	$\frac{4}{1}$	$\frac{4}{2}$	$\frac{3}{1}$	$\frac{3}{1}$
400	$\frac{9}{4}$	$\frac{6}{3}$	$\frac{4}{2}$	$\frac{4}{2}$	$\frac{5}{2}$	$\frac{5}{2}$	$\frac{3}{1}$	$\frac{3}{1}$
500	$\frac{13}{6}$	$\frac{9}{4}$	$\frac{5}{2}$	$\frac{5}{2}$	$\frac{6}{2}$	$\frac{6}{3}$	$\frac{4}{2}$	$\frac{3}{1}$
600		$\frac{12}{5}$	$\frac{6}{3}$	$\frac{6}{2}$	$\frac{7}{3}$	$\frac{8}{4}$	$\frac{5}{2}$	$\frac{4}{2}$
700		$\frac{16}{7}$	$\frac{8}{4}$	$\frac{7}{3}$	$\frac{9}{4}$	$\frac{11}{5}$	$\frac{6}{2}$	$\frac{4}{2}$
800			$\frac{11}{5}$	$\frac{9}{4}$	$\frac{11}{5}$	$\frac{15}{7}$	$\frac{7}{3}$	$\frac{5}{2}$

Числитель — при стрельбе короткими очередями; знаменатель — при стрельбе одиночным огнем.

Примечания: 1. При стрельбе по движущейся цели количество патронов увеличивается в 1,3 раза.

2. При стрельбе ночью или по целям, расположенным на воде, количество патронов увеличивается в 1,5 раза.

3. При стрельбе с десантных переправочных средств количество патронов увеличивается в 2 раза.

4. При стрельбе из положения лежа с руки или с колена и на ходу с короткой остановки или стоя количество патронов соответственно увеличивается: на дальность 100 м — в 1,3 и 1,8 раза, на дальность 200 м — в 1,6 и 2,3 раза, на большую дальность — в 2 раза.

## ПРИЛОЖЕНИЕ 7

**ВЫНОС ТОЧКИ ПРИЦЕЛИВАНИЯ В СТОРОНУ ОТ ЦЕЛИ В ЗАВИСИМОСТИ  
ОТ СКОРОСТИ БОКОВОГО ВЕТРА И ФЛАНГОВОГО (БОКОВОГО)  
ДВИЖЕНИЯ ЦЕЛИ**

Дальность, м	Боковой ветер со скоростью			Бегущий стрелок со скоростью				Автомобиль (мотоцикл) со скоростью							
	4 м/с			1,5 м/с		3 м/с		10 км/ч		20 км/ч		40 км/ч		60 км/ч	
	в м	в тыс.	в фигурах человека	в м	в фигурах человека	в м	в фигурах человека	в м	в тыс.	в м	в тыс.	в м	в тыс.	в м	в тыс.
100	—	—	—	0,2	0,5	0,5	1	0,4	4	0,8	8	1,7	17	2,5	25
200	0,2	1	0,5	0,5	1	1,0	2	0,9	4,5	1,8	9	3,6	18	5,3	27
300	0,4	1	1	0,8	1,5	1,6	3	1,4	4,5	2,9	10	5,8	19	8,7	29
400	0,8	2	1,5	1,1	2	2,2	4	2,1	5	4,2	10	8,4	21	12,6	31
500	1,4	3	3	1,6	3	3,1	6	2,9	6	5,8	11	11,6	23	17	34
600	2,0	3,5	4	2,0	4	4,0	8	3,8	6	7,5	12	15,0	25	22	37
700	2,8	4	5,5	2,5	5	5,1	10	4,7	6,5	9,4	13	18,8	27	28	40
800	3,7	4,5	7	3,1	6	6,2	12	5,7	7	11	14	22,8	29	34	43

Примечания: 1. Табличные данные при сильном боковом ветре необходимо увеличивать в 2 раза, а при слабом — уменьшать в 2 раза.

При ветре, дующем под острым углом к плоскости стрельбы, табличные данные необходимо уменьшать в 2 раза.

2. При облическом (косом) движении цели табличные данные необходимо уменьшать в 2 раза.

## ОГЛАВЛЕНИЕ

	Стр.
<b>Часть первая</b>	
<b>УСТРОЙСТВО АВТОМАТА, ОБРАЩЕНИЕ С НИМ, УХОД И СБЕРЕЖЕНИЕ</b>	
<b>Глава I. Общие сведения . . . . .</b>	<b>3</b>
Назначение и боевые свойства автомата	—
Понятие об устройстве и работе автомата	5
<b>Глава II. Разборка и сборка автомата . . .</b>	<b>7</b>
<b>Глава III. Назначение, устройство частей и механизмов автомата, принадлежности и патронов . . . . .</b>	<b>26</b>
Назначение, устройство частей и механизмов автомата . . . . .	—
Принадлежность к автомату . . . . .	46
7,62-мм боевые патроны обр. 1943 г. . . . .	48
<b>Глава IV. Работа частей и механизмов автомата . . . . .</b>	<b>52</b>
Положение частей и механизмов до заряжания . . . . .	—
Работа частей и механизмов при зарядании . . . . .	53
Работа частей и механизмов при стрельбе	56
Задержки при стрельбе из автомата и способы их устранения . . . . .	61
<b>Глава V. Уход за автоматом, его хранение и сбережение . . . . .</b>	<b>64</b>
Общие положения . . . . .	—
Чистка и смазка . . . . .	66
Хранение и сбережение автоматов и патронов . . . . .	71

Стр.

<b>Глава VI. Осмотр автомата и подготовка его к стрельбе</b> . . . . .	73
Общие положения . . . . .	—
Порядок осмотра автомата солдатами и сержантами . . . . .	74
Порядок осмотра автомата офицерами . . . . .	77
Осмотр боевых патронов . . . . .	81
Подготовка автомата к стрельбе . . . . .	82
<b>Глава VII. Проверка боя автомата и приведение его к нормальному бою</b> . . . . .	83
Общие положения . . . . .	—
Проверка боя . . . . .	85
Приведение к нормальному бою . . . . .	87

### Часть вторая

## ПРИЕМЫ И ПРАВИЛА СТРЕЛЬБЫ ИЗ АВТОМАТА

<b>Глава VIII. Приемы стрельбы из автомата</b> . . . . .	89
Общие положения . . . . .	—
Изготовка к стрельбе . . . . .	92
Производство стрельбы . . . . .	99
Прекращение стрельбы . . . . .	105
Приемы стрельбы с упора и из-за укрытий . . . . .	110
Приемы стрельбы на ходу . . . . .	112
Приемы стрельбы с лыж . . . . .	114
Приемы стрельбы при передвижении . . . . .	118
Приемы стрельбы по воздушным целям . . . . .	121
<b>Глава IX. Правила стрельбы из автомата</b> . . . . .	123
Общие положения . . . . .	—
Наблюдение за полем боя и целеуказание . . . . .	124
Выбор цели . . . . .	125
Выбор прицела и точки прицеливания . . . . .	126
Выбор момента для открытия огня . . . . .	130
Ведение огня, наблюдение за его результатами и корректирование . . . . .	—
Стрельба по неподвижным и появляющимся целям . . . . .	131
Стрельба по движущимся целям . . . . .	133

	<i>Стр.</i>
Стрельба по воздушным целям . . . . .	135
Стрельба в горах . . . . .	139
Стрельба в условиях ограниченной видимости . . . . .	140
Стрельба в условиях радиоактивного, химического и бактериального заражения . . . . .	143
Стрельба при движении стреляющего . . . . .	—
Питание патронами и расход их в бою	145

### Приложения

1. Баллистические и конструктивные данные 7,62-мм модернизированного автомата Калашникова (АКМ и АКМС) и патрона обр. 1943 г. . . . .	149
2. Пробивное действие пуль патронов обр. 1943 г. . . . .	151
3. Основная таблица . . . . .	152
4. Превышение траектории над линией прицеливания . . . . .	153
5. Характеристики рассеивания . . . . .	154
6. Количество патронов, необходимое для поражения одиночной цели . . . . .	155
7. Вынос точки прицеливания в сторону от цели в зависимости от скорости бокового ветра и флангового (бокового) движения цели . . . . .	156

**НАСТАВЛЕНИЕ ПО СТРЕЛКОВОМУ ДЕЛУ  
7,62-мм МОДЕРНИЗИРОВАННЫЙ АВТОМАТ КАЛАШНИКОВА  
(АКМ И АКМС)**

Под наблюдением *Н. И. Найдина*

Редактор *И. К. Вильчинский*  
Технический редактор *Н. Я. Богданова*  
Корректор *Л. П. Лескова*

Сдано в набор 07.04.82. Подписано в печать 10.09.82. Г-50600  
Формат 70×90/32. Печ. л. 5. Усл. печ. л. 5,85. Уч.-изд. л. 5,51.  
Усл. кр.-отг. 6,07

Изд. № 5/8765

Бесплатно

Зак. 72

Воениздат, 103160, Москва, К-160  
2-я типография Воениздата  
191065, Ленинград, Д-65, Дворцовая пл., д. 10